

МОСКОВСКИЙ ФИНАНСОВО-ЮРИДИЧЕСКИЙ УНИВЕРСИТЕТ МФЮА
Кировский филиал

**АКТУАЛЬНЫЕ ВОПРОСЫ
СОВРЕМЕННОЙ НАУКИ И ОБРАЗОВАНИЯ**

**Сборник научных статей по материалам
XXII международной научно-практической конференции
(Киров, 16–19 мая 2023 года)**



Киров МФЮА 2023

УДК 001 (063)
ББК 72 я 431
А 43

Редакционная коллегия:

О.К. Акулова – директор Кировского филиала МФЮА
О.М. Валова – доктор филологических наук
Е.И. Вознесенская-Кинзель – кандидат исторических наук
Е.В. Каранина – доктор экономических наук, профессор

А 43 Актуальные вопросы современной науки и образования : сборник научных статей по материалам XXI международной научно-практической конференции (Киров, 16–19 мая 2023 года) / Московский финансово-юридический университет МФЮА, Кировский филиал. – Киров : МФЮА, 2023. – 812 с. – Текст : электронный.

ISBN 978-5-94811-395-1

Сборник научных статей включает материалы XXII международной научно-практической конференции, проходившей в рамках Недели вузовской науки в Кировском филиале Московского финансово-юридического университета МФЮА 16 – 19 мая 2023 года. Тематика статей достаточно широка и затрагивает актуальные проблемы современной науки: истории и филологии, юриспруденции и экономики, психологии и педагогики, безопасности жизнедеятельности, информационных систем и математического моделирования.

Для студентов высших учебных заведений, аспирантов, профессорско-преподавательского состава, практических работников.

УДК 001 (063)
ББК 72 я 431

ISBN 978-5-94811-395-1

© Московский финансово-
юридический
университет МФЮА,
Кировский филиал, 2023
© Коллектив авторов, 2023

Содержание

РАЗДЕЛ I. ЮРИДИЧЕСКИЕ НАУКИ

Балаклеец И.И., Лютов А.А. <i>Административная ответственность за незаконное предпринимательство на постсоветском пространстве</i>	13
Гусарова С.В. <i>Особенности социального обслуживания лиц пожилого возраста в постпандемический период</i>	19
Кирилловых А.А. <i>Концепция развития системы высшего образования – важный фактор повышения эффективности государственной образовательной политики</i>	29
Кодолов В.А., Редикульцева Е.Н. <i>О некоторых вопросах применения дисциплинарных взысканий</i>	36
Кодолов В.А., Шак М.П. <i>О некоторых вопросах правового обеспечения рациональной эксплуатации пахотных земель</i>	46
Коновалова А.Б., Окунева В.А., Профатило К.А. <i>Перспективы использования психофизиологического исследования с применением методов гипнорепродукции в рамках уголовно-процессуальной деятельности</i>	53
А.Б. Коновалова, А.А. Сысолятина <i>Реформирование института присяжных заседателей в отечественном судопроизводстве</i>	63
Коновалова А.Б., Шахматов И.М. <i>К вопросу о правовой регламентации смертной казни в России</i>	69
Липски С.А. <i>Будет ли новый законодательный поворот в кадастровой реформе?</i>	79
Новиков А.Н. <i>Особенности рассмотрения земельных споров в Российской Федерации</i>	89
Парышев А.И. <i>Запрет деятельности экстремистской организации: уголовно-правовой аспект</i>	96

Сучкова Т. Е., Коряковцева Е.А. <i>Актуальные проблемы определения правовой природы и значения брачного договора в рамках споров о расторжении брака</i>	106
Усцов Д.К., Сысолятина А.А. <i>Требования к видеозаписи как допустимому доказательству в гражданском процессе</i>	110
РАЗДЕЛ II. ГУМАНИТАРНЫЕ НАУКИ	
Афонасьев М.А. <i>Борьба с запрещенной литературой в Российской империи во второй половине XIX – начале XX вв. (на материалах Вятской губернии)</i>	118
Бородкин А.В. <i>Слобода Дальняя Полубянка в 1861–1913 гг.: история, люди, события</i>	123
Валова О.М., Потнякова А.Ю. <i>К вопросу о предпосылках формирования принципов «новой драмы» конца XIX – начала XX века в комедиях</i>	133
Валова О.М., Шаврова А.А. <i>Формы реализации фарсовых сцен в комедиях О. Уайльда</i>	142
Венгер М.А., Гусарова С.В. <i>Коммуникативная функция жанра фэнтези в современном информационном обществе</i>	150
Власова К.В., Зубарева Н.Г. <i>Диверсификация энергоресурсов в Восточном Средиземноморье (на примере EastMed)</i>	158
Власова К.В., Чекирда А.Л., Мухачева В.А. <i>Греко-китайские отношения: колыбели двух цивилизаций в контексте анализа двусторонних связей и прогноз их развития</i>	167
Гуриц С.Д. <i>Хозяйственная деятельность мест заключения Главного тюремного управления на примере Сибири в 1909–1913 гг</i>	177
Дюндик Ю.Н. <i>Тенденции и проблемы развития имиджа Вооружённых Сил России в постсоветский период (1991–2011 годы). Фактор суицида</i>	186

Ивкова Л.Э. <i>К вопросу перевода специализированного юридического текста при обучении иностранному языку</i>	197
Исупова С.М., Ван Чжаоюй <i>Лексико-семантическая группа посуды в рассказах Б. Екимова</i>	207
Исупова С.М., Чжао Сюеяо <i>Символика и функции цветописи в повести Грина «Алые паруса»</i>	215
Исупова С.М., Чжу Баоин <i>Функции устаревшей лексики в поэме А.С. Пушкина «Руслан и Людмила»</i>	223
Кароннова С.А. <i>Художник и искусство в драме Германа Казака «Винсент»</i>	232
Костина Е.Г., Родыгина А.А. <i>Деятельность спецгоспиталей для военнопленных в Кировской области в годы Великой Отечественной войны</i>	239
Костина Е.Г., Щукина <i>Особенности функционирования Кировской пионерской организации в период хрущёвской оттепели</i>	250
Кузичев С.А. <i>Теоретические основы изучения именного сказуемого в старофранцузском языке</i>	261
Лопарева Т. А., Виноградова Е.А. <i>Применение коммуникативно-когнитивного подхода при обучении грамматической стороне говорения немецкого языка на базе английского</i>	268
Медведев Н.Д. <i>Современные методики генерации поэтического текста</i>	276
Медведева С.А. <i>Коммуникативные компетенции в лингвистическом дискурсе: концептуальные основы межкультурной компетенции</i>	285
Никитин М.А. <i>Методы борьбы государства с верующими и духовенством РПЦ в поздний советский период (1964–1987 гг.)</i>	291
Петкович И.И. <i>Некоторые аспекты обучения русскоговорящих сербскому языку</i>	301

Редкозубова О. М. <i>Синтаксические особенности старопровансальских прозаических текстов</i>	309
Русинова Е.А. <i>Что выписывали вятские чиновники в 1880–1900-м гг.?</i>	313
Рыжов Н.Л. <i>Феномен купеческой благотворительности в истории России второй половины XIX – начала XX вв.</i>	318
Станкевич А.Р. <i>И.А. Ильин о роли философского знания в становлении личности</i>	323
Тарасов К. Н., Леканов Р. В. <i>Визуальный язык русской иконописи второй половины XVII в. (в контексте религиозно-философских споров эпохи)</i>	334
Тарасов К. Н., Серебряков Д.А. <i>Темы и образы русской иконописи конца XV – XVI вв. (в контексте формирования идеи «Москва – Третий Рим»)</i>	339
Тарасов К.Н., Тришин А.А. <i>Иосиф Волоцкий как религиозный мыслитель (на примере отношения к иконописанию)</i>	345
Тарасов К.Н., Тришин А.А. <i>Религиозные мотивы в образах рабочего и красноармейца на красном плакате периода Гражданской войны в России</i>	350
Чемоданов И.В. <i>Аграрный сектор Кировской области в годы Великой Отечественной войны (1941–1945)</i>	354
Элназаров Б. <i>Выражение отрицания частицей «на» в таджикском языке и её выражения в русском языке</i>	364

РАЗДЕЛ III. ЭКОНОМИЧЕСКИЕ НАУКИ И ТАМОЖЕННОЕ ДЕЛО

Альшимбаева Ж.А. <i>Улучшение качества зерна и обновление сортов как один из способов повышения эффективности производства зерна</i>	371
---	-----

Бабкина К.Д., Домрачева Л.П. <i>Криминализация бизнеса и недобросовестная конкуренция в России</i>	375
Бикеева Э.Р. <i>Развитие зеленой экономики: основные направления и механизмы успешного перехода</i>	384
Бочкарев Е.С., Петрова К.Н., Простова Д.М. <i>Влияние западных санкций на медную промышленность России и пути минимизации наносимого ими ущерба на примере АО «РМК»</i>	390
Домрачева Л.П., Солдатенкова М.И. <i>Новый вид мошенничества в интернете – «инфоцыганство»</i>	398
Загарских Т. А. <i>Роль налога на прибыль организаций в обеспечении экономической безопасности региона</i>	403
Каранина Е.В., Ходжаев С.А. <i>Эволюция теории рисков в контексте развития науки</i>	415
Каранина Е.В., Бабкина К.Д. <i>Состояние финансовой безопасности России в условиях возрастающего влияния угроз</i>	425
Каранина Е.В., Козлова С.В. <i>Предотвращение угроз и противодействие финансированию терроризма и экстремизма</i>	433
Каранина Е.В., Ходырев Н.А. <i>Управление рисками и обеспечение безопасности оборонно-промышленных комплексов</i>	439
Костюченко З.М., Султанова Д.А. <i>Использование базальта – инновационный вектор в «экостроительстве» Узбекистана</i>	446
Котанджян А.В. <i>Совершенствование методов оценки кадровой составляющей экономической безопасности организации</i>	454
Котанджян А.В. <i>Анализ причин возникновения кадровых угроз на уровне хозяйствующих субъектов и региона</i>	461

Логинов Д.А., Каранин В.А. <i>Антимонопольный комплаенс в органах власти</i>	469
Огарков С.А. <i>Стоимость сельскохозяйственной продукции и заготовок можно снизить за счет инвестирования в дорожное строительство</i>	477
Рязанова О.А., Вострецова В.И. <i>Финансовая грамотность как основа обеспечения экономической безопасности личности</i>	482
Рязанова О.А., Кузнецова Д.Э. <i>Маркетплейсы в России: их роль и значение</i>	491
Рязанова О.А., Науменко А.С. <i>Формирование кредитного рейтинга региона</i>	498
Рязанова О.А., Новосёлова Я.В. <i>Банковский миссинг в России: угрозы для клиентов и способы противодействия</i>	504
Рязанова О.А., Тимин А.Н. <i>Экологические риски в системе социально-экономической безопасности региона (на примере Кировской области)</i>	513
Санеева Д.А., Райхлина А.В. <i>Особенности построения системы информационного обеспечения деятельности органов государственной власти в Российской Федерации</i>	522
Соколовская Е.Н. <i>Анализ планирования и проведения закупок (на примере ООО «Газпром трансгаз Ухта»)</i>	528
Тураев М.О., Васитов Х.Р. <i>Энергоэффективные здания – драйвер «зеленой» трансформации строительства</i>	538
Юдинцева Л.А. <i>Особенности аудиторской проверки циклической информации</i>	545

РАЗДЕЛ IV. ПСИХОЛОГИЯ И ПЕДАГОГИКА

Городилова С.А., Борнякова В.В. <i>Особенности монологической речи дошкольников с задержкой психического развития</i>	553
Городилова С.А., Кислицина М.И. <i>Развитие диалогической речи у дошкольников с общим недоразвитием речи в процессе игровой деятельности</i>	562
Городилова С.А., Мартынова П.И. <i>Особенности связной речи у дошкольников с задержкой психического развития</i>	570
Городилова С.А., Фалалеева А.В. <i>Особенности связной монологической речи дошкольников с общим недоразвитием речи</i>	577
Ерёмина Т. Ю. <i>Отражение особенностей этнографической ситуации Кировской области в Большом этнографическом диктанте</i>	586
Иванова Н.И. <i>Вариация на тему теории пределов</i>	595
Касимова А.С., Матюшкова С.Д. <i>Программа формирования полезных привычек у детей дошкольного возраста</i>	601
Королева О.Л., Серова А.А. <i>Развитие связной речи старших дошкольников с общим недоразвитием речи средствами наглядного моделирования</i>	608
Королева О.Л., Талышев Н.В., Талышева О.Н. <i>Необходимость использования провокативных методов в подготовке сотрудников наружных служб государственных силовых подразделений</i>	614
Медвецкая Н.М. <i>Влияние средств физической культуры на укрепление состояния жизнедеятельности учащихся</i>	620

Морева О.Л., Рыбак Е.В. <i>Кросс-конференция как инновационная форма организации повышения квалификации педагогических работников</i>	626
Першина Ю.В. <i>Проведение Недели памяти жертв Холокоста в Кировской области в 2023 г.</i>	636
Пивоварова Т. В., Коблашева А.М. <i>Применение цифровых технологий в образовательном процессе по дисциплинам гуманитарного цикла (на примере Университета ФСИН России)</i>	646
Позднякова В.Д., Матюшкова С.Д. <i>Представления старшеклассников о проблеме школьной тревожности</i>	651
Полякова О.А., Полякова Е.А. <i>Теоретические аспекты и опыт формирования предпосылок естественно- научной (экологической) функциональной грамотности дошкольников</i>	658
Сабирова Т. А., Матюшкова С.Д. <i>Оказание государственной адресной социальной помощи в условиях районного центра социального обслуживания населения</i>	665
Хмелькова Е.В., Косикова П.В. <i>Проблема использования искусственного интеллекта в коррекции нарушений свистящих звуков у школьников</i>	672
Чемоданов И.В. <i>Система образования в современном Китае</i>	680
Шабашёва И.В., Телушкина И.С. <i>Деятельность педагога социального по профилактике буллинга в условиях общеобразовательной школы</i>	689
Шабашёва И.В., Чернышова Я.С. <i>Организация социального сопровождения лиц из числа детей-сирот и детей, оставшихся без попечения родителей</i>	699
Шешукова Н.Н., Борисенко А.А. <i>Формирование навыков словоизменения у школьников с общим недоразвитием речи, воспитывающихся в условиях детского дома</i>	709

Шешукова Н. Н., Кокорина Д.А.
Особенности нарушений слоговой структуры слова у дошкольников с фонетико-фонематическим недоразвитием 717

Шешукова Н.Н., Мингалева П.С.
Проблема использования мультимедийных презентаций в коррекции дисграфии у современных младших школьников 723

РАЗДЕЛ V. ЗДОРОВЫЙ ОБРАЗ ЖИЗНИ И БЕЗОПАСНОСТЬ ЖИЗНЕДЕЯТЕЛЬНОСТИ

Ведерникова Е.В., Щеголихина А.К., Зязева Т. В.
Формирование культуры безопасного поведения обучающихся 730

Калабин Ю.В.
Повышение иммунитета и профилактика простудных заболеваний 736

Кошкина Н.А., Комарова А.С.
Отношение студентов-медиков к занятиям физической культурой 740

Малькова Д.А., Мальцев Д.Н.
Влияние физических нагрузок на фертильность у женщин 749

Попова Г.А., Коротких Е.В.
Школьный травматизм и его профилактика 756

Урванцева С.О., Гребнева П.А., Сусллова В.С.
Проблемы реализации права на информированное добровольное согласие несовершеннолетних детей в период обучения 765

Урванцева С.О., Мелькова Е.А.
Профилактика аддиктивного поведения подростков в период обучения: анализ проблемы и способы преодоления 773

Чайкин В.В., Пирогова К.В.
Применение лечебной гимнастики при реабилитации после коронавирусной инфекции 781

Чернядьев Р.Н.
Особенности применения и испытания защитных средств, используемых при работах под напряжением 786

VI. ИНФОРМАЦИОННЫЕ ТЕХНОЛОГИИ И МАТЕМАТИЧЕСКОЕ МОДЕЛИРОВАНИЕ

Бражникова В.Ю., Демина А.Д., Карташева О.В. <i>Компетенции в области обработки данных гражданских государственных служащих в условиях цифровизации</i>	797
Пухова Ю.П., Торосян А.А., Карташева О.В. <i>Современные информационные технологии в системах организационно-экономического управления</i>	805

УДК 342.951

Административная ответственность за незаконное предпринимательство на постсоветском пространстве

И.И. Балаклеец, А.А. Лютов

Аннотация. В свете продолжающихся дискуссий относительно декриминализации ответственности за незаконное предпринимательство представляется актуальным исследование нормативных и доктринальных подходов, а также материалов судебной практики в контексте экономической деятельности, осуществляемой с нарушением законодательных правил. В статье рассматривается сущность незаконного предпринимательства, нормативно установленная в кодифицированных актах России и постсоветских государств. Автор анализирует законодательство ряда государств бывшего СССР в сфере административной ответственности, акцентирует внимание на унифицированных подходах и особенностях в определении незаконной предпринимательской деятельности. Исследование представляется перспективным для дальнейшего изучения теоретических вопросов сущности и правовой природы незаконного предпринимательства как негативного социального явления, а также для разработки практических рекомендаций по совершенствованию законодательства в указанной сфере.

Ключевые слова: административное правонарушение, незаконное предпринимательство, административное законодательство, государственная регистрация, лицензия.

В механизме правового регулирования экономических отношений важная роль отводится институту административной ответственности, посредством которого государство воздействует на широкий спектр сфер хозяйственной деятельности. В контексте наших научных интересов в рамках данной статьи на-

ходится административная ответственность за правонарушения в области предпринимательства. Исследование вопросов соотношения административного законодательства отдельных государств постсоветского пространства представляется актуальным и значимым в современных условиях региональной экономической интеграции и создания единого экономического пространства. Правовая регламентация предпринимательской деятельности на территории бывших советских республик строится на общих принципах рыночной экономики. В то же время, анализ действующих нормативных положений кодифицированных актов об административной ответственности и практики их применения в постсоветских республиках демонстрирует некоторые особенности.

В РФ под незаконным предпринимательством понимается такая деятельность, целью которой является извлечение прибыли, минуя регистрацию в качестве юридического лица или в качестве индивидуального предпринимателя, либо без лицензии, когда такая лицензия обязательна [0]. Квалифицируя предпринимательство как незаконное, следует учитывать, что обязательным признаком предпринимательской деятельности является систематическое получение прибыли. Отсутствие в российском законодательстве нормативного разъяснения понятия систематичности приводит к значительному субъективизму в оценке действий, направленных на получение дохода, что подтверждается материалами правоприменительной практики. Так, А.В. Попов, на основе анализа дел о незаконном предпринимательстве, рассмотренных мировыми судьями РФ, резюмирует, что каждое десятое дело о незаконном предпринимательстве прекращается по причине допущенных ошибок [9]. Имеются случаи, когда судьи выносят различные решения о факте наличия или отсутствия события правонарушения, несмотря на наличие сходных обстоятельств совершенного деяния.

Свои разъяснения по данному вопросу дал Верховный Суд РФ. В частности, в п. 13 Постановления Пленума Верховного Суда РФ от 24.10.006 г. № 18 «О некоторых вопросах, возникающих у судов при применении Особенной части Кодекса РФ об административных правона-

рушениях», отмечается: «если количество товара, ассортимент, объемы выполненных работ и оказанных услуг не свидетельствуют, что единичные продажа товаров, оказание услуг или выполнение работ были направлены на постоянное извлечение выгоды, то такая деятельность не образует состав административного правонарушения» [8].

Для сравнения обратимся к административным нормам ряда бывших советских государств. Так, согласно ст. 13.3 Кодекса Республики Беларусь об административных правонарушениях незаконной является предпринимательская деятельность, осуществляемая без специального разрешения (лицензии), когда такое специальное разрешение (лицензия) обязательно, либо с нарушением правил и условий осуществления видов деятельности, предусмотренных в специальных разрешениях (лицензии) [0]. Кодекс Кыргызской Республики о правонарушениях в ст. 284 устанавливает ответственность за предпринимательскую деятельность без лицензии [0]. Кодекс Азербайджанской Республики об административных проступках в ст. 398 аналогично определяет, что незаконным предпринимательством является деятельность, осуществляемая без государственной регистрации, либо без лицензии, когда таковая является обязательной [0].

В примечании к ст. 398 Кодекса Азербайджанской Республики об административных проступках указано, что деяния, предусмотренные данной статьей, влекут уголовную ответственность, если они причинили ущерб свыше 50000 манатов, или совершены с получением дохода в этой сумме. В целом, в постсоветском административном законодательстве отмечается подобная пограничность незаконного предпринимательства, находящегося на стыке административной и уголовной ответственности в зависимости от степени общественной вредности (опасности). Кодекс Республики Казахстан об административных правонарушениях в ст. 153 определяет незаконное предпринимательство как «занятие запрещенными видами предпринимательской деятельности», при этом уточняется, что «деяние причинило крупный ущерб гражданину, организации или государству либо сопряжено с извлечением до-

хода в крупном размере или производством, хранением, перевозкой либо сбытом подакцизных товаров в значительных размерах». Особенностью является то, что казахстанский законодатель непосредственно в статье КоАП РК акцентирует внимание: «если эти действия не содержат признаков уголовно наказуемого деяния» [7].

Ст. 176 Кодекса Республики Узбекистан об административной ответственности устанавливает ответственность за осуществление предпринимательской деятельности без государственной регистрации. Важно отметить, что лицо освобождается от ответственности, если данное правонарушение было совершено впервые, ущерб был добровольно возмещен в течение тридцати дней со дня выявления правонарушения, в форме налогов и сборов, также, осуществлена была регистрация субъекта предпринимательства [0]. Тем самым, законодатель идет на уступки, давая возможность лицу, совершившему данный проступок впервые, освободиться от ответственности, а также «снять» статус правонарушителя.

Кодекс Республики Таджикистан об административных правонарушениях в ст. 617 закрепляет понятие незаконного предпринимательства, под которым понимается ведение таковой деятельности без государственной регистрации. Следует обратить внимание, что в Кодексе Республики Таджикистан об административных правонарушениях имеется понятие так называемого «лжепредпринимательства». В ст. 618 указано, что основание юридического лица, которое создается с целью получения прибыли без осуществления налогооблагаемой операции, путём уклонения от уплаты налогов, при отсутствии признаков преступления, или прохождение государственной регистрации индивидуальным предпринимателем, без цели ведения предпринимательской деятельности, является лжепредпринимательством [0]. В то время как подобная статья в Кодексе Кыргызской Республики утратила силу в апреле 2023 г.

Изучение различных аспектов административного регулирования предпринимательской деятельности в РФ и в государствах бывшего СССР подтверждает унификацию нормативных положений в части признаков администра-

тивно наказуемых деяний, по методам и формам установления ответственности в данной области.

Анализ административного деяния с точки зрения его состава позволяет определить, что объектами незаконного предпринимательства являются общественные отношения, возникающие в связи с осуществлением предпринимательской деятельности, обеспечивающие единую государственную политику в сфере рыночных отношений на постсоветском пространстве. Объективная сторона правонарушения выражена в осуществлении предпринимательской деятельности без предварительной государственной регистрации или без специального разрешения (лицензии), равно как и с нарушением условий специального разрешения (лицензии), что свидетельствует о достаточной гибкости законодательства.

С субъективной стороны незаконное предпринимательство совершается как умышленно, так и по неосторожности. Субъектами ответственности могут быть граждане, индивидуальные предприниматели, работники, осуществляющие в коммерческих организациях организационно-распорядительные и административно-хозяйственные функции, и юридические лица. Обязательным условием привлечения к ответственности является установление в действиях лица, привлекаемого к ответственности, признаков предпринимательской деятельности.

В завершении резюмируем, что предпринимательская деятельность должна контролироваться в целях обеспечения баланса экономических интересов государства и общества. С одной стороны, контроль над предпринимательской деятельностью является средством обеспечения государственной монополии на определенные виды производства. В то же время, от качества предпринимательской деятельности зависит безопасность потребителей, а также их имущественные интересы.

Библиографический список

1. Кодекс Российской Федерации об административных правонарушениях от 30.12.2001 г. № 195-ФЗ (ред. от 28.04.2023) // Официальный интернет-

- портал правовой информации. URL: <http://pravo.gov.ru> (дата обращения: 28.04.2023).
2. Кодекс Республики Беларусь об административных правонарушениях от 6.01.2021 г. № 91-3 // Официальный интернет-портал правовой информации. URL: https://pravo.by/upload/docs/op/НК2100091_1611262800.pdf (дата обращения: 28.04.2023).
 3. Кодекс Кыргызской Республики о правонарушениях от 28.10.2021 г. № 128. URL: https://online.zakon.kz/Document/?doc_id=36897164&pos=6;-106#pos=6;-106 (дата обращения: 28.04.2023).
 4. Кодекс Азербайджанской Республики об административных проступках от 29.12.2015 г. URL: https://online.zakon.kz/Document/?doc_id=36865427&pos=5;-106#pos=5;-106 (дата обращения: 28.04.2023).
 5. Кодекс Республики Узбекистан об административной ответственности от 22.09.1994 г. № 2015-XII. URL: <https://lex.uz/docs/97661#205766> (дата обращения: 28.04.2023).
 6. Кодекс Республики Таджикистан об административных правонарушениях от 31.12.2008 г. № 455. URL: https://online.zakon.kz/Document/?doc_id=30414710&pos=6;-106#pos=6;-106 (дата обращения: 28.04.2023).
 7. Кодекс Республики Казахстан об административных правонарушениях от 05.07.2014 г. № 235-V (с изменениями и дополнениями по состоянию на 01.04.2023 г.) URL: https://online.zakon.kz/Document/?doc_id=31577399&pos=5;-106#pos=5;-106 (дата обращения: 28.04.2023).
 8. Постановление Пленума Верховного Суда РФ от 24.10.2006 г. № 18 «О некоторых вопросах, возникающих у судов при применении Особенной части Кодекса Российской Федерации об административных правонарушениях» (ред. 25.06.2019 г.) // Бюллетень Верховного Суда РФ. 2006. № 12.

9. Попов А.В. Некоторые вопросы привлечения граждан к административной ответственности за незаконное предпринимательство // Электронное приложение к Российскому юридическому журналу. 2019. № 3.

И.И. Балаклеец

кандидат юридически наук, доцент

заведующая кафедрой теории и истории государства и права

ФГАОУ ВО «Балтийский федеральный университет им. И. Канта»

E-mail: ibalakleets@kantiana.ru

А.А. Лютов

магистрант

Московского финансово-юридического университета МФЮА, г. Калининград

E-mail: merkulowa73@mail.ru

УДК 364

**Особенности социального обслуживания лиц пожилого возраста
в постпандемический период**

С.В. Гусарова

Аннотация. Помощь лицам пожилого возраста (65+), оказавшимся в тяжелой жизненной ситуации в связи с пандемией коронавируса стала важнейшей задачей социального обслуживания. Сегодня, в постпандемический период пожилые нетрудоспособные граждане должны являться особым объектом заботы государства, так как они нуждаются в особой в реабилитации, и медицинской, и психологической. Автор указывает на необходимость разработки комплексной поддержки одиноких, маломобильных и малоимущих пожилых людей в условиях самоизоляции в период пандемии коронавируса и содействие их возвращению к привычной жизни и адаптации в постпандемический период.

Ключевые слова: пожилой возраст, социальное обслуживание, пандемия COVID-19.

Вспыхнувшая в 2019 г. коронавирусная инфекция COVID-19 стремительно изменила жизнь большинства людей планеты. Однако сильнее всего последствия сказались на самых слабых и уязвимых – пожилых людях.

Граждане пожилого возраста являются самой быстрорастущей возрастной группой в мире. Сегодня впервые в истории большинство людей могут рассчитывать на то, что доживут до 60 лет и более.

Старение – это биологическое свойство, которое присуще всем живым организмам, predetermined как эволюционно, так и генетически. Любой организм способен функционировать в конкретных пределах времени, которое необходимо для половой зрелости и реализации репродуктивной функции. Потом его жизнедеятельность изменяется и начинается процесс старения. Внутренние факторы старения заключаются в особом положении хромосом и заложенного генотипа, что во многом определяет индивидуальный обмен веществ, нейроэндокринную регуляцию и стабильность иммунологического статуса. Именно от внутренних факторов зависит успешная возрастная адаптация организма к изменениям условий жизни. Так геронтолог Д.В. Вахитова определяет, что главный фактор старения – это нарушение гармонии в физиологических процессах организма.

Е.В. Щанина определяла, что клеточная атрофия является морфологической основой в возрастном изменении функционирования систем в организме. Она указывала, что в старости для человека характерно снижения приспособления жизненных функций к условиям внешней среды.

Старение населения в странах Европы может рассматриваться как новое явление. Оно началось после демографической революции, что выражалось в прогрессии спада рождаемости. Раньше всего это проявилось во Франции и Финляндии, в которых старение населения стало выражено наблюдаться в начале XX в., в течение столетия процесс захватил европейские страны, а впоследствии стал все отчетливее проявляться в остальных странах.

Для индустриально развитых стран процесс старения начался в 70-х гг. XX в., он начал стихийно развиваться. Связано это было с тем, что в семьях было преимущественно по одному ребенку, многие семьи отказывались от рождения детей вообще. Помимо этого, многие люди не стремились создавать семьи, что также сказывалось на уровне рождаемости.

В слаборазвитых странах процесс старения в настоящее время выражен меньше, в семьях в этих странах рождается больше детей, чем в развитых, однако, прогнозируемый спад рождаемости будет обозначать, что начинается процесс активного старения населения стран, что проявилось в начале XXI в. В современном обществе достаточно большое количество пожилых людей по сравнению с предыдущими временными эпохами. ООН прогнозирует, что в 2025 г. число пожилых людей в мире составит 1100 млн чел. [3, с. 104].

По статистике в 50-х гг. XX в. число людей старше 60 лет в мире было около 200 млн, в 2000 г. – около 600 млн. Численность пожилых людей в современном обществе увеличивается. Учитывая то, что население планеты растет меньшими темпами, тем увеличивается число пожилых, можно говорить о проблеме старения общества в целом в мире. Данные медицинского портала GraNdex.ru свидетельствуют о том, что в европейских странах около 30 % в 2025 г. будут составлять люди в возрасте старше 65 лет, численность людей старше 85 лет будет составлять около 219 млн чел. [6, с. 95].

Наступление старости нельзя рассматривать как событие, возникающее единовременно. Для всех людей процесс старения имеет свои уникальные особенности. Кто-то подходит к старению и выражению его признаков раньше, кто-то позже.

Польский исследователь Б. Пиотровский проводил исследование пожилых людей в возрасте старше 65 лет и получил результаты, которые особенно явно характеризуют отношение людей к данному процессу: малая часть участников исследования относила себя к старикам, а 25 % отмечали, что относятся к среднему возрасту. Здесь можно упомянуть, что по статистике порядка 50 % людей в возрасте 80 лет признают свою старость, а 80 % людей начинают задумываться

мываться над собственным старением в возрасте 70 лет. Однако, интересен факт, согласно которому 20 % при любом возрасте не признают старения своего организма как физиологической и психологической особенности.

Но даже отрицающие свое старение пожилые люди являются одной из наиболее нуждающихся в социальном обслуживании категорий граждан.

Социальное обслуживание трактуется, как совокупность мер, направленных на оказание социальной помощи нуждающимся гражданам, с целью сохранения общественного здоровья, стабилизации жизнедеятельности, разрешения кризисных ситуаций, развития самообеспечения и взаимопомощи [5, с. 45].

В соответствии с Федеральным законом от 28.12.2013 г. № 442-ФЗ «Об основах социального обслуживания граждан в Российской Федерации», социальное обслуживание – деятельность по предоставлению социальных услуг населению [1].

Таким образом, социальное обслуживание пожилых людей является системой, состоящей из совокупности норм, правил, отношений, регулирующих отношения в этой системе, а также сети учреждений, имеющих межведомственные взаимоотношения, определенный порядок взаимодействия, наделенных полномочиями и материальными ресурсами для оказания помощи пожилым гражданам, удовлетворения их потребностей в социальных услугах, обеспечения средств к существованию и развития внутренних ресурсов.

Сегодня социальное обслуживание пожилых рассматривается в разрезе проблем, которые принесла с собой пандемия новой короновирусной инфекции. Ведь хотя пандемия COVID-19 оказывает тяжелое воздействие на население всего мира. Но во многих странах именно лица старшего возраста оказались наедине с наибольшим числом опасностей и трудностей. И пусть все возрастные группы подвергаются риску инфицирования COVID-19, представители старшего поколения, в случае заражения, сталкиваются со значительным риском развития тяжелой формы заболевания, ввиду физиологических изменений, которые происходят с возрастом, а также ввиду возможного наличия у них сопутствующих хронических заболеваний.

Людам старшего возраста угрожает значительно более высокий риск тяжелого течения болезни. Этот факт имеет для нас огромное значение: из 30 стран мира с самой большой долей людей старшего возраста 29 (исключение – Япония) находятся в Европейском регионе. К ним относятся и страны, больше всего затронутые пандемией.

Более 95 % всех случаев смерти приходятся на людей старше 60 лет, и более 50 % – на людей старше 80 лет. По поступающим данным, 8 из 10 умерших имели как минимум одно сопутствующее заболевание; прежде всего это касается сердечно-сосудистых заболеваний, гипертензии и диабета, а также ряда других хронических состояний.

Вместе с тем ряд экспертов (Manfred Huber, координатор, Здоровое старение, инвалидность и длительный уход, ЕРБ ВОЗ; Catherine Smallwood, старший специалист по вопросам чрезвычайных ситуаций, ЕРБ ВОЗ; Alana Officer, руководитель подразделения, Демографические изменения и здоровое старение, штаб-квартира ВОЗ) указывают на то, что поддержка людей старшего возраста, их семей и лиц, осуществляющих уход за ними, является важной частью комплексных ответных мер в связи с пандемией [4, с. 51].

Во время изоляции и карантина люди старшего возраста нуждаются в стабильном доступе к полезным пищевым продуктам, предметам первой необходимости, денежным ресурсам и лекарствам для поддержания физического здоровья, равно как и в социальном обслуживании.

Одна из рекомендаций во время пандемии звучит так: запаситесь продуктами и лекарствами. Это позволит выходить из дома как можно реже – и особенно актуальным этот совет будет для людей, у которых есть хронические заболевания сердца, лёгких, повышенное артериальное давление, онкологическое заболевание или сахарный диабет. COVID-2019 представляет для них особую опасность, потому что сопутствующее заболевание в разы увеличивает вероятность смертельного исхода.

Одинокие или оставленные родственниками старики и до наступления кризиса находились в довольно непростой ситуации. Пенсии и до пандемии

хватало лишь на базовые лекарства, коммунальные платежи и недорогие продукты. Теперь же пенсионеры из-за факторов риска заражения или по состоянию здоровья почти все время проводят дома и выходят на улицу лишь в крайнем случае: к врачу или за пенсией. Резко сокращаются социальные контакты и возможности обращения за помощью, финансовые трудности, разочарование, беспокойство, сокращение досуга и беспокойство о будущем – все это приводит к нарастанию уровня стресса и негативно сказывается на состоянии здоровья пожилых людей.

Поэтому социальные службы должны были пересмотреть формы социального обслуживания пожилых лиц с учетом обстоятельств.

В ст. 16 ФЗ «О социальном обслуживании» указаны следующие формы социального обслуживания пожилых лиц:

1. Первой формой социального обслуживания можно считать *предоставление услуг на дому*. Оно ориентировано на максимально возможное по времени нахождение людей в привычной и комфортной для них обстановке, с целью поддержания их статуса в социуме. В разгар пандемии именно эта форма социального обслуживания стала наиболее востребованной. В период самоизоляции пожилые люди с минимальным размером пенсии сталкиваются с невозможностью выбирать удобные магазины и акционные товары, исходя из своих финансовых возможностей. Люди старшего поколения практически не имеют доступа к сервисам доставки продуктов и лекарств. Рост цен и увеличение стоимости базового ежемесячного набора продуктов заставляет малоимущих пенсионеров отказаться от покупки качественных товаров в пользу более дешевых, что негативно сказывается на качестве жизни. Ситуация с доступом к бытовой помощи во время пандемии также оказалась неблагоприятной. Одинокие маломобильные пожилые люди и до периода самоизоляции находились преимущественно дома, однако до кризисного периода они могли свободно прибегать к помощи знакомых, соседей, социальных работников. Во время пандемии социально-бытовую помощь получить стало сложнее, соцработ-

ники стали приходить реже, знакомые, родственники и соседи и могут вообще не заходить, избегая социальных контактов. В результате нерешенные бытовые проблемы накапливаются, санитарно-бытовые условия проживания ухудшаются, что крайне отрицательно сказывается на психоэмоциональном состоянии пожилых людей.

2. Популярная до пандемии *полустационарная форма обслуживания престарелых граждан* включала в себя медико-социальное, бытовое и культурное обслуживание, целью которого было организовать готовое питание людей, разнообразный отдых и досуг, обеспечить участие человека в посильной работе. Но из-за требований самоизоляции данный тип обслуживания невозможно было реализовать в полной мере. Люди прекрасно понимали, что самоизоляция – это не только акт доброй воли для всеобщего блага, но и – по сути – спасение собственной жизни.
3. *Стационарная форма* обслуживания пожилых людей, которая реализуется на базе стационарных отделений специализированных организаций, в разгар пандемии испытала серьезные трудности. Так как бывает очень трудно решить, что больше угрожает жизни и благополучию пожилого человека – нахождение в стационаре, где высок процент нежелательных контактов или нахождение в вынужденной самоизоляции.
4. Четвертой формой социального обслуживания пожилых людей в России, оказываемой в срочной форме, является *единоразовая экстренная и неотложная помощь*. Сюда включен ряд услуг:
 - доставка питания и снабжение подопечных наборами продуктов;
 - поставка необходимых предметов гардероба и товаров хозяйственного назначения;
 - единоразовая денежная выплата;
 - организация помощи юристов, основная цель которой – это защита интересов и прав подопечных;
 - качественная помощь врачей и психологов по неотложным обстоятельствам.

Из-за сокращения доступа к плановой медицинской помощи, возросшего уровня стресса и снижения двигательной активности обостряются хронические заболевания, ухудшается физическое состояние пожилых людей. Как следствие, увеличивается основная статья расхода пенсионного бюджета – траты на лекарства. Если у пенсионера есть финансовый резерв на подобный случай или возможность обратиться за поддержкой к близким, он переживет этот кризисный период без последствий. Но на практике часто возникает ситуация, когда одинокие пожилые люди, не имеющие свободных средств и возможности обратиться за помощью, просто отказываются от лечения [2, с. 25].

Таким образом, мы видим, что в условиях пандемии социальное обслуживание реализовывалось как комплекс мероприятий по поддержке одиноких, малоимущих и маломобильных пожилых людей, находящихся в трудной жизненной ситуации, и включало в себя:

- оказание адресной помощи с лекарственными средствами для лечения острых и хронических заболеваний, обострившихся в период эпидемии коронавируса;
- оказание помощи с базовыми продуктами и средствами индивидуальной защиты;
- волонтерскую помощь в решении социально-бытовых проблем.

Сегодня меры социальной поддержки разрабатываются на основе подробного анализа обращений за период пандемии COVID-19. Социальная работа в постпандемический период призвана решить целый ряд проблем, с которыми столкнулись пожилые люди: ухудшение физического самочувствия и психоэмоционального состояния, снижение качества жизни, ощущение изолированности, одиночества и беспомощности.

Сегодня в социальных центрах и школах «Третьего возраста» реализуется специальная модель преодоления стресса после спада остроты пандемии. Меры по психообразованию определяются как набор информации, предоставляемой медицинскими работниками, которые помогают понять биологические

и социальные явления, связанные с процессом заболевания, и способствуют оказанию более качественной помощи в домашних условиях.

Как ни парадоксально звучит, но вспышка пандемии привела в нашей стране к развитию гражданской ответственности и инициативности людей молодого поколения. Многие отметили, как позитивное явление, что в период пандемии незнакомые друг другу люди сплотились с целью помочь самым слабым и уязвимым – старикам, инвалидам. И сегодня наша задача сделать эту помощь системной и эффективной в острый момент кризиса и доступной в дальнейшем постпандемическом периоде.

Библиографический список

1. Федеральный закон от 28.12.2013 г. № 442-ФЗ «Об основах социального обслуживания граждан в Российской Федерации» (ред. от 11.06.2021 г. № 170-ФЗ) // СЗ РФ. 30.12.2013 г. № 52 (часть I). Ст. 7007.
2. Асеева М.А., Золкин А.Л. Теоретическое исследование понятия «доступная среда для инвалидов и маломобильных граждан» как фактора социальной защиты инвалидов // В сборнике: Философия образования в отечественной культурно-исторической традиции: история и современность. Сборник статей VIII Всероссийской научно-практической конференции посвященной памяти доктора философских наук, профессора Андрея Александровича Гагаева / Под научной редакцией П.А. Гагаева. Пенза, 2022.
3. Адещенко В. Социально-правовая и психологическая работа по реабилитации и абилитации инвалидов в Калужской области. // Сб.: «Современные аспекты научных исследований». Сборник научных статей по материалам Всероссийской конференции в рамках проведения XXI научно-практических чтений, посвященных памяти философа и общественного деятеля А.Н. Радищева. Малоярославец, 2021.
4. Габулова С.А., Золкин А.Л. Социально-психологическая характеристика лиц пожилого возраста // Сурский вестник. 2022. № 1(17).

5. Гусарова С.В. Особенности реализации на практике реабилитации и социальной адаптации инвалидов в Калужской области // «Молодежь в научном поиске»: Сборник научных статей по материалам Всероссийской конференции в рамках проведения XX научно-практических чтений, посвященных 270-летию философа и общественного деятеля А.Н. Радищева. Малоярославец, 2020.
6. Соколинская Е.В. Гендерные аспекты качества жизни у лиц пожилого и старческого возраста // Психология зрелости и старения. 2016. № 1.
7. Шарофова Ш.К., Гусарова С.В. Права инвалидов и лиц пожилого возраста в сфере социального обслуживания // Молодежь в научном поиске: Сборник научных статей по материалам Всероссийской конференции в рамках проведения XX научно-практических чтений, посвященных 270-летию философа и общественного деятеля А.Н. Радищева. Малоярославец, 2020.

С.В. Гусарова

кандидат педагогических наук, доцент

Всероссийский государственный университет юстиции

(РПА Минюста России) колледж г. Наро-Фоминск

E-mail: Gusarova@gmail.com

УДК 342.924

**Концепция развития системы высшего образования – важный фактор
повышения эффективности государственной образовательной политики**

А.А. Кирилловых

Аннотация. В статье обосновывается необходимость разработки и принятия Концепции развития высшего образования в РФ как базового (основного) документа для обозначения векторов государственной образовательной политики

с учетом современных вызовов и угроз для социально-экономического развития государства. Обозначаются контуры и формулируются содержательные элементы проекта соответствующей Концепции. Целью статьи является рассмотрение необходимых организационно-правовых и институциональных механизмов, позволяющих обеспечить эффективную реализацию государственной образовательной политики в рамках обеспечения образовательной функции государства с учетом современного этапа административной реформы. Для этого автором использованы формально-логический метод, метод системного анализа, сравнительно-правовой метод, которые помогают оценить имеющийся опыт регламентации построения моделей развития отдельных сфер образовательной деятельности, уровней образования с учетом имеющейся практики создания концепций совершенствования регулирования общественных отношений как актов целеполагания. Автором делается вывод о том, что особое значение в Концепции должно быть уделено определению роли и места образовательных организаций высшего образования в социально-экономической трансформации государства, в рамках международного сотрудничества в образовательной сфере, а также интеграции российской системы высшего образования в глобальное образовательное пространство.

Ключевые слова: концепция, образование, университет, государство, политика, право, управление, регулирование, безопасность, глобализация

Образование способствует самовоспроизводству интеллектуального потенциала, нравственных ценностей и культурного богатства, образовательная сфера является важным элементом в системе инструментов социализации личности. Право на образование, в том числе на высшее – это не только социальная ценность, закрепленная в Конституции РФ 1993 г. [1] как конституционное право каждого гражданина (ст. 43), но и в публичном смысле – государственная услуга. Обязанность государства – обеспечить доступ к ее получению всех, кто стремится реализовать свои интеллектуальные способности и образовательные потребности.

Гуманитарная сфера в документах стратегического планирования становится важным фактором социально-экономического прогресса. Указом Президента РФ от 21.07.2020 г. № 474 «О национальных целях развития Российской Федерации на период до 2030 года» [3] установлены достаточно амбициозные национальные цели развития РФ, включая обеспечение присутствия РФ в числе десяти ведущих стран мира по объему научных исследований и разработок, в том числе за счет создания эффективной системы высшего образования.

В условиях глобальной конкуренции перед государством неминуемо встают вопросы обеспечения безопасности во всех сферах общественной жизни: социальной, экономической, политической и т.п. Важное значение в стратегическом плане получает безопасность в сфере образования, особенно высшего, уровень которого в стране отражает интеллектуальный потенциал развития государства [11, с. 108–123]. Образование действует на всех уровнях безопасности: общества, государства, личности и относятся к тем ключевым сферам жизни общества, в которых нарушение системности и порядка неизбежно ведет к нарастанию рисков и опасностей [8, с. 14, 9. с. 34].

Национальная идентичность приобретает значение фактора стабильности общественных процессов внутри государства, и одновременно определяет внутреннюю и внешнюю безопасность. Важное значение в рамках реализации права на образование имеют организационная, экономическая, информационная безопасность образовательной организации. Обеспечение безопасности должно иметь комплексный, всесторонний подход, включающий систему взаимосвязанных организационных, правовых, экономических, технических, технологических, педагогико-психологических мероприятий и средств, направленных на создание и поддержание состояния защищенности всех участников, занятых в образовании.

Неуклонно возрастает роль высшего образования в современном мире. Реализуя право на высшее образование, индивид не только использует возможность получения знаний, но также и квалификации, что немаловажно в условиях растущей конкуренции в профессиональной сфере. При этом, стра-

тегические приоритеты в сфере реализации государственной программы РФ «Развитие образования» до 2030 года (постановление Правительства РФ от 26.12.2017 г. № 1642 [4]) в определены лишь в отношении дошкольного, общего, среднего профессионального, а также дополнительного образования. Соответственно, высшее образование не вошло в число объектов государственных приоритетов, оказалось вне сферы стратегических интересов государственной политики, что нельзя назвать правильным. Эффективность реализации целей государства по развитию образования обеспечивается преемственностью и взаимодополняемостью уровней образования.

Технологические сдвиги в условиях цифровизации экономики и социальной сферы настоятельно требует постоянного обновления знаний, получения новых компетенции практически во всех сферах профессиональной деятельности. В рамках последних изменений (дополнений) в текст Конституции РФ 1993 г. в ее положениях, касающихся права граждан на образование и гарантии государства на его реализацию, нашла отражение ключевая идея об обеспечении единых правовых основ непрерывного образования (п. «е» ч. 1 ст. 71) как важнейшем факторе существования и развития индивида в современном обществе [12, с. 111].

Сейчас имеется Проект Концепции развития непрерывного образования взрослых в РФ на период до 2025 г. Его практическая реализация предполагает пересмотр действующей системы образования, ориентацию на внедрение эффективных гибких, краткосрочных, гибридных (например, сочетание очной и дистанционной) форм обучения, позволяющих обучающимся комфортно сочетать учебу и трудовую деятельность. Потребуется создание современной и безопасной цифровой образовательной среды.

Доступность высшего образования как ключевая идея, выполняет функциональную роль в обеспечении непрерывности образования [16, с. 18–34]. В тоже время принципы непрерывности и доступности образования, в том числе и высшего, не наши отражения в действующем образовательном законодательстве (Федеральный закон от 29.12.2012 г. № 273-ФЗ «Об образовании

в Российской Федерации») [2]. Соответственно, на уровне правового регулирования и определения перспективных направлений государственной политики в социально-культурной отрасли отсутствует необходимые цели и задачи развития системы высшего образования, его основных элементов. Не выстроена модель и логика модернизации высшей школы с учетом происходящих процессов глобализации и интеграции в образовательной сфере, а также необходимости достижения национальных интересов (целей) развития РФ.

Все большее значение в рамках поиска оптимальных инструментов по достижению целей и задач, встающих перед политическим уровнем управления, отводится государственно-правовым Концепциям совершенствования механизмов управленческого воздействия на сферы общественных отношений.

Философское понятие «Концепция» (от лат. *conceptio* – понимание, единый замысел, ведущая мысль) подразумевает стратегию действий, определенную и всесторонне обоснованную систему понимания какого-либо предмета, явления или процесса [10]. Концепция – это система взглядов, презентующая ведущую идею или (и) конструктивный принцип. Концепция должна представлять модель целевых устремлений, желаемого состояния, в которой должны присутствовать не только декларации, но и обоснования и доказательства необходимости и достаточности самого концепта [14, с. 297–304].

Концепция как имеющий юридический статус документ государственно-правового политического характера определяет актуальные политические взгляды руководства государства на современное состояние дел в соответствующей сфере социальной жизни и (или) публично-властного управления, охватывает направления противодействия угрозам и деструктивным явлениям, а также цели общественного развития [13, с. 488–499].

Сегодня имеется достаточно большое количество Концепций как стратегических актов, определяющих роль и значение образования в отдельных сферах [5], территориальном социально-экономическом развитии [6], а также в рамках межгосударственного гуманитарного сотрудничества [7]. Между тем, соответствующие документы, определяя основные направления и инструменты,

не содержат комплексного подхода в решении вопросов развития образования, фокусируют внимание лишь на отдельных элементах и институтах образовательной системы, не позволяют получить полную «картину» проблем и методов их решения. При этом, не всегда определена и четко выражена роль высшего образования как института социализации личности в достижении стратегических целей и задач, стоящих перед государством.

Анализ действующей системы актов стратегического планирования показывает существенное значение высшего образования в структурной перестройке экономики и социальной сферы, обеспечении стратегических преимуществ государства в условиях глобальной конкуренции за рынки и ресурсы. При этом, отсутствует целостная системная концепция развития высшего образования, способная обеспечить встраивание элементов образовательной системы в механизмы реализации государственной социально-экономической политики. Магистральной задачей государственного управления высшим образованием становится создание институциональной среды, позволяющей эффективно воспроизводить ресурсы системы высшего образования, необходимые для достижения целей и задач его поступательного развития.

Консервативность системы образования значительным образом осложняет процессы модернизации в данной сфере [15, с. 34]. Новая парадигма государственного управления сферой отечественного высшего образования ориентирована на сохранение образовательных традиций российской высшей школы, определяемых сильной ролью государства в образовании, с одновременным развитием автономии образовательных организаций, включением их в систему общественных институтов, позволяющих трансформировать модели организации взаимодействия государства и общества.

Динамичное развитие и процессы модернизации системы образования наряду с разрывом между потребностями образовательной практики и ее законодательным обеспечением являются основными факторами, определяющими на современном этапе необходимость содержательной корректировки основных правовых институтов, а также методов работы органов управления в сфере

высшего образования. Весьма важным является поиск оптимальных научно обоснованных моделей правового регулирования образовательных и административных правоотношений в рамках практики государственного управления высшим образованием. Концепция развития высшего образования должна быть встроена в логику модернизации всей социально-экономической системы государства. Особое значение в Концепции должно быть уделено определению роли и места образовательных организаций высшего образования в социально-экономической трансформации государства, в рамках международного сотрудничества в образовательной сфере, а также интеграции российской системы высшего образования в глобальное образовательное пространство.

Библиографический список

1. Конституция Российской Федерации (принята всенародным голосованием 12.12.1993 г. с изменениями, одобренными в ходе общероссийского голосования 01.07.2020 г.) // Официальный интернет-портал правовой информации. URL: <http://www.pravo.gov.ru> (дата обращения: 04.07.2020).
2. Федеральный закон от 29.12.2012 г. № 273-ФЗ «Об образовании в Российской Федерации» // СЗ РФ. 2012. № 53 (ч. 1). Ст. 7598
3. Указ Президента РФ от 21.07.2020 г. № 474 «О национальных целях развития Российской Федерации на период до 2030 года» // СЗ РФ. 2020. № 30. Ст. 4884
4. Постановление Правительства РФ от 26.12.2017 г. № 1642 (ред. от 27.02.2023 г.) «Об утверждении государственной программы Российской Федерации «Развитие образования» // СЗ РФ. 2018. № 1 (Ч. II). Ст. 375
5. Распоряжение Правительства РФ от 24.12.2013 г. № 2506-р (ред. от 08.10.2020) «Об утверждении Концепции развития математического образования в Российской Федерации» // СЗ РФ. 2014. № 2 (часть I). Ст. 148
6. Распоряжение Правительства РФ от 17.12.2014 г. № 2572-р «Об утверждении Концепции федеральной целевой программы «Социально-

- экономическое развитие Курильских островов (Сахалинская область) на 2016 - 2025 годы» // СЗ РФ. 2015. № 1 (часть III). Ст. 332
7. Концепция продвижения российского образования на базе представительств Россотрудничества за рубежом (утв. МИД России 27.03.2014 г.) // Официально не опубликовано
 8. Болотин И., Митин Б. Образование и национальная безопасность России // Высшее образование в России. 1997. № 1.
 9. Борщевский Г.А. Роль государства в формировании преемственного исторического сознания в контексте проблемы обеспечения национальной безопасности России // Информационный гуманитарный портал «Знание. Понимание. Умение. 2012. № 1.
 10. Грицанов А.А. Новейший философский словарь. Мн., 1998.
 11. Кирилловых А.А. Доступность высшего образования как принцип государственной образовательной политики: перспективы институционализации // Журнал российского права. 2022. № 5.
 12. Комментария к Конституции Российской Федерации: (постатейный): с учетом изменений, одобренных в ходе общероссийского голосования 01.07.2020 г. / с обращение к читателям Президента РФ В.В. Путина; Т. Я. Хабриева, Андриченко Л.В., Нанба С.Б., Помазанский А.Е.; под ред. Т. Я. Хабриевой; ИЗиСП. М., 2021.
 13. Мушинский М.А. Стратегии, концепции, доктрины в правовой системе Российской Федерации: проблемы статуса, юридической техники и соотношения друг с другом //Юридическая техника. 2015. № 9.
 14. Нестеров А.В. О доктринах, концепциях и стратегиях // Конституция Российской Федерации: политико-экономические приоритеты: Материалы Всероссийской научно-практической конференции. Омск, 2010.
 15. Насонкин В.В. Основные проблемы государственной образовательной политики в условиях глобализации: монография. СПб., 2013.
 16. Путило Н.В., Волкова Н.С. Правовое обеспечение развития системы непрерывного образования в Российской Федерации с учетом норм между-

народного права и зарубежного опыта // Ежегодник образовательного законодательства. Т. 15 (№ 20). 2020.

А.А. Кирилловых

кандидат юридических наук, доцент

доцент кафедры конституционного, административного права

и правового обеспечения государственной службы Юридического института

ФГБОУ ВО «Вятский государственный университет», г. Киров

E-mail: kirillovykh2014@yandex.ru

УДК 34.09

О некоторых вопросах применения дисциплинарных взысканий

В.А. Кодолов, Е.Н. Редикульцева

Аннотация. Нормы трудового законодательства достаточно статичны в их изменении для максимально устойчивого сохранения требований юридической техники. Многогранность правового регулирования обеспечивает разные варианты решения неоднозначных задач на практике. Выполнение процедурно-правовых требований по применению дисциплинарных взысканий, обеспечивающих законность в трудовых правоотношениях, достаточно сложная задача. Нормы трудового права в настоящее время нуждаются в дополнительной конкретизации для предотвращения злоупотреблений правом как со стороны работодателя, так и со стороны работника. Выполнение намерений законодателя способствует качественная проработка теоретического понимания природы дисциплинарной ответственности сторон трудовых отношений. В статье сделана попытка осветить наиболее проблемные элементы этого режима с выработкой рекомендаций по предотвращению правоприменительных ошибок, которые базируются на анализе судебной практики, возникшей в данной сфере.

Ключевые слова: санкции, дисциплинарное взыскание, дисциплинарный проступок, состав дисциплинарного правонарушения.

Подобно тому, как все вещества состоят из атомов, все правовые средства (нормативно-правовые, договорно-правовые и обычно-правовые) состоят из правовых норм. И аналогично тому, как все атомы состоят из трех частиц (из электронов, протонов и нейтронов), все правовые нормы состоят из трех элементов – гипотез, диспозиций и санкций.

Санкции правовых норм, представляющие собой ответственность за нарушение диспозиций (правил поведения), в зависимости от целей исправления неправильного поведения, выражается в наказаниях и иных видах ответственности.

Целевое назначение наказаний, в отличие от иных видов ответственности, представляет собой воспитательную акцию, направленную на воздействие на правосознание нарушителя с целью его корректировки и исправления [1].

Целевое назначение юридического наказания вполне сравнимо с целевым назначением лекарства. Отличие лишь в том, что лекарство предназначено для лечения тела больного, а наказание – для своего рода лечения путем корректировки правосознания правонарушителя. Поэтому применение обоих этих объектов должно осуществляться с соблюдением, как минимум, трех принципов применения.

1. Соответствия применяемого средства проблеме, возникшей в степени болезни организма и в степени деформации правосознания. К примеру, если простуду лечить слабительным лекарством, а за совершение убийства применять дисциплинарное взыскание, то результат одинаково бесполезен.
2. Соответствия дозы применяемого, соответственно, лекарства или наказания. Маленькая доза не поможет достичь цели излечения или наказания, а излишняя может лишь навредить организму, соответственно и правосознанию.
3. Прекращения применять данные средства, если «врачуемый» излечился, поскольку здоровое тело уже не нуждается в лечении, а исправленное пра-

восознание не нуждается в продолжении наказания. Поэтому ст. 194 Трудового кодекса РФ (далее ТК РФ) гласит: «Работодатель до истечения года со дня применения дисциплинарного взыскания имеет право снять его с работника по собственной инициативе, просьбе самого работника, ходатайству его непосредственного руководителя или представительного органа работников. А если в течение года со дня применения дисциплинарного взыскания работник не будет подвергнут новому дисциплинарному взысканию, то он считается не имеющим дисциплинарного взыскания» [2].

Как при лечении больного организма, так и при осуществлении воспитательной корректировке правосознания нарушителя существенную роль имеет своевременность применения данных средств. Например, для осуществления воспитательной работы сравнима перековка раскаленного железного изделия «куй железо, пока оно горячо», поскольку бесполезно ковать остывшее.

Поэтому согласно ст. 193 ТК РФ дисциплинарное взыскание может быть применено, по общему правилу, не позднее одного месяца со дня обнаружения проступка, не считая времени болезни работника, пребывания его в отпуске, а приказ о применении дисциплинарного взыскания должен быть объявлен наказанному под роспись в течение трех рабочих дней со дня его издания, не считая времени его отсутствия на работе.

Ограничен срок давности применения дисциплинарного взыскания и в случае обнаружения факта дисциплинарного проступка через значительный отрезок времени. По общему правилу нельзя применять дисциплинарное взыскание по истечении шести месяцев со дня его совершения, а при нарушении некоторых положений антикоррупционного законодательства – по истечении трех лет. Если же факт дисциплинарного проступка был выявлен по результатам ревизии, проверки финансово-хозяйственной деятельности или аудиторской проверки, то срок давности применения дисциплинарного взыскания составляет два года.

Дисциплинарное взыскание может быть использовано работодателем для избавления от неудобного работника, для сведения с ним личных счетов, мести

за справедливую критику и т.п., поэтому трудовое законодательство предусматривает ряд положений, позволяющих потерпевшему работнику защититься от таких незаконных посягательств.

1. Основанием применения дисциплинарного взыскания является наличие в поведении работника **состава дисциплинарного проступка**.

Например, истец заявил суду, что его действия, выразившиеся в использовании нецензурной лексики, согласно ст. 192 ТК РФ не образуют состав дисциплинарного проступка. Однако суд определил, что истец в соответствии с трудовым договором принял на себя обязательства по выполнению локальных нормативных актов организации-работодателя, а кодекс корпоративной этики является локальным нормативным актом, запрещающим нецензурную лексику. Поэтому в поведении истца имеет место состав дисциплинарного проступка [3].

Анализ дисциплинарного законодательства, его судебного и доктринального толкования показывает, что институт дисциплинарной ответственности является некодифицированным, не содержит конкретных составов дисциплинарных проступков и слабо обеспечен процессуальными нормами, что создает простор для руководителей принимать решения по своему усмотрению [4].

Однако, закон не в состоянии закрепить все возможные конкретные составы дисциплинарных проступков, поэтому по общему правилу определение правонарушения здесь сформулировано не в позитивной, а в негативной форме, то есть не путем закрепления запрещенного деяния, а в виде общего указания на отсутствие правомерного поведения (ненадлежащее исполнение обязанностей). Прямо законодатель выделяет только некоторые грубые дисциплинарные проступки, которые формулируются позитивно, в виде конкретного состава правонарушения: прогул, появление на работе в состоянии алкогольного опьянения, совершение хищения по месту работы и др. [5]

Обобщение практической деятельности позволяет сделать вывод о том, что состав дисциплинарного проступка представляет собой совокупность четырех

элементов и отсутствие хотя бы одного из них означает отсутствие всего состава. Это объект проступка, субъект, совершивший его, объективная сторона и субъективная сторона данного совершения.

Объектом выступает внутренний трудовой распорядок конкретного работодателя, который хотя и соотносится с правопорядком в обществе и государстве в целом, но не тождествен ему, а поэтому все, неохваченные содержанием трудовых правоотношений с работодателем нарушения, не могут относиться к данному объекту [6]. Например, явилось объектом дисциплинарного проступка использование работником сети Интернет в рабочее время для решения вопросов, не связанных с трудовой функцией, что было доказано его выходами в сеть Интернет из содержания веб-страниц [7]. Несмотря на то, что проступок совершался за пределами рабочего места, он связан с трудовыми отношениями.

Субъектом дисциплинарного проступка может являться только работник, состоящий в трудовых отношениях с работодателем. Поскольку ст. 15 ТК РФ запрещает заключение гражданско-правовых договоров, фактически регулирующих трудовые отношения между работником и работодателем, то к лицу, работающему по гражданско-правовому договору не может применяться дисциплинарное взыскание.

Кроме того, работодатель не вправе применить к работнику дисциплинарное взыскание после прекращения трудового договора, даже если и в последующем заключается новый трудовой договор между ними [8].

Однако статус работника не влечет за собой получения им статуса субъекта дисциплинарного проступка, если объект этого проступка находится за пределами трудовых обязанностей работника. Например, судом было признано незаконным увольнение работника по ст. 81 п. 5 ТК РФ, поскольку в приказе об увольнении не указано какие пункты должностных инструкций либо нормативно-правовые или локальные акты были нарушены истцом, какие им допущены нарушения трудовой дисциплины и дата их нарушения [9]. Иначе

говоря, работник не может быть подвергнут дисциплинарному взысканию, если нет доказательств того, что совершено нарушение именно его обязанностей.

Объективная сторона дисциплинарного проступка может выражаться в трех формах:

- в форме незаконного действия, полностью нарушающего трудовые обязанности работника. Например, совершение кассиром виновных действий, дающих работодателю основание для утраты доверия к нему с правом уволить его с работы (ст. 81 п. 7 ТК РФ);
- в форме ненадлежащего действия, частично нарушающего трудовые обязанности. Например, игнорирование требований охраны труда в процессе выполнения трудовых обязанностей, повлекшее за собой несчастный случай на производстве (ст. 81 п. 6д ТК РФ);
- в форме бездействия, невыполняющего трудовые обязанности. Например, совершение прогула на работе без уважительных причин (ст. 81 п. 6а ТК РФ).

Субъективная сторона дисциплинарного проступка выражается в степени виновности работника, совершившего дисциплинарный проступок, которая выражается в двух основных формах:

- в форме умышленно совершаемого проступка. Например, совершение хищения по месту работы имущества работодателя (ст. 81 п. 6г ТК РФ),
- в форме совершения проступка по неосторожности. Например, работница проболталась об информации, имеющей статус охраняемой законом тайны (ст. 81 п. 6в ТК РФ).

2. Наличие состава дисциплинарного проступка в поведении работника должно быть доказано с соблюдением конституционного принципа «неустрашимые сомнения в виновности лица толкуются в пользу обвиняемого (ст. 49 п. 3 Конституции РФ). Например, судом было признано недопустимым возложение вины на водителя автомобиля за указание неверных данных о пробеге автомобиля в путевом листе, поскольку заполнение данного документа осуще-

ствлялось работниками предприятия заказчика, получавшего привезенный водителем груз [10].

Прежде всего работодателем должна быть проведена надлежащая служебная проверка факта дисциплинарного проступка с документальным закреплением выявленных результатов. Например, если работник сообщает, что совершил опоздание на работу из-за того, что отвозил любимую тещу в больницу, то результаты этой проверки можно считать надлежаще выполнены при совокупности трех документов: служебной записки проверяющего, к которой приложены справка главного врача больницы и объяснение тещи, опровергающие сообщение работника.

3. Обязательным процессуальным требованием дела о дисциплинарном взыскании является истребование письменного объяснения от нарушителя (ст. 193 ТК РФ). Судебная практика исходит из того, что истребование объяснений в устной форме не свидетельствует о соблюдении порядка применения дисциплинарного взыскания, подобное требование надлежит предъявить работнику в письменной форме под роспись [11].

4. Работодателю необходимо представить доказательства, свидетельствующие не только о том, что работник совершил дисциплинарный проступок, но и о том, что при наложении взыскания учитывались тяжесть этого проступка и обстоятельства, при которых он был совершен, а также предшествующее поведение работника, его отношение к труд [12].

5. Нарушение вышеперечисленных процедурных требований является юридическим фактом, порождающим:

- а) право подвергнутого дисциплинарному взысканию работника:
 - на отмену приказа о незаконном дисциплинарном взыскании по решению труд. инспекции, КТС или суда (ст. 193 ТК РФ),
 - на получение от работодателя денежной компенсации морального вреда за пережитые наказанным нравственные страдания (ст. 3, 21, 22, 237, 391, 392 394 ТК РФ);

- б) основание для возбуждения дела о применении к работодателю административного наказания в порядке ст. 5.27 п. 1 КоАП в размере от 30 до 50 тыс. руб.

Несмотря на наличие процедурно-правовых требований по применению дисциплинарных взысканий, обеспечивающих законность в трудовых правоотношениях, они нуждаются в дополнительной конкретизации для предотвращения злоупотреблений правом как со стороны работодателя, так и со стороны работника.

Конституционным Судом РФ многократно обращалось и постоянно обращается внимание на то, что от степени конкретизации нормативно-правового регулирования зависит эффективность правового регулирования, поскольку неконкретность отдельных положений закона порождают трудности их применения [13], различное понимание субъектами правоотношений [14], расширительное толкование [15], произвольное расширение и возложение на работника не предусмотренных законом обязанностей [16] и т.п.

Практика дисциплинарного производства свидетельствует о потребности в конкретизации следующих положений Трудового кодекса РФ.

1. В ст. 193 ТК РФ применительно к затребованию от нарушителя письменного объяснения, указать, что нарушитель обязан ответить в этом объяснении на три вопроса:
 - подтверждает или опровергает факт совершения им дисциплинарного проступка;
 - какие причины толкнули его на совершение данного проступка;
 - как оценивает он свое поведение.
2. Отразить в ТК РФ основание применения дисциплинарного взыскания – состава дисциплинарного проступка, раскрыв признаки объекта, субъекта, объективной и субъективной сторон данного состава.
3. Отразить в ТК РФ процессуальный порядок проведения служебного расследования фактов совершения дисциплинарных проступков, выделив

в нем стадии возбуждения дисциплинарного дела, этапов его прохождения и процессуальный порядок закрепления полученных доказательств.

Библиографический список

1. Кодолов В.А., Зорин С.Л. К вопросу о наказании, как о структурном элементе юридической ответственности в российском праве // Вестник гуманитарного образования. 2017. № 4.
2. Трудовой кодекс Российской Федерации от 30.12.2001 г. № 197-ФЗ (принят ГД ФС РФ 21.12.2001 г.) (с изм. и доп., вступ. в силу с 01.03.2022 г.) // СПС «Гарант». URL: <https://base.garant.ru/12125268/> (дата обращения: 23.04.2022).
3. Апелляционное определение Алтайского краевого суда от 17.11.2015 г. по делу № 33-10974/2015. Аналогичный вывод содержится и в Кассационном определении Московского городского суда от 28.04.2015 г. № 4Г/2-4352/15.
4. Мильшин Ю.Н. Дискреционные полномочия должностных лиц при привлечении к дисциплинарной ответственности // Административное право и процесс. 2021. № 11; Добробаба М.Б. Условия и факторы эффективности применения дисциплинарных взысканий на государственной службе // Административное право и процесс. 2021, № 10; Фирсов М.В. Юридическая ответственность руководителей территориальных органов федеральных органов исполнительной власти // Административное и муниципальное право. 2021. № 1 и другие.
5. Пресняков М.В. Принцип неотвратимости как необходимое условие эффективности дисциплинарной ответственности на государственной службе и в трудовых отношениях // Современное право. 2022. № 5.
6. Забрамная Е.Ю. К вопросу об актуальных тенденциях развития правового института дисциплины труда работников. // Трудовое право в России и за рубежом. 2020. № 4.

7. Апелляционное определение Санкт-Петербургского городского суда от 28.03.2017 г. № 33-4581/2017 по делу № 2-6733/2016.
8. Письмо Государственной инспекции труда в г. Москве от 21.04.202 г. № 77/7-10590-21-ОБ/10-13415-ОБ/18-661).
9. Апелляционное определение Самарского областного суда от 24.12.2013 г. по делу № 33-12415/2013.
10. Апелляционное определение Свердловского областного суда от 22.12.2017 г. по делу № 33-21598/2017.
11. Апелляционное определение Суда Ямало-Ненецкого автономного округа от 17.05.2022 г. № 33-1148/2022 по делу № 2-0530/2022.
12. Постановление Пленума Верховного Суда РФ от 17.03.2004 г. № 2 (ред. от 24.11.2015 г.) «О применении судами Российской Федерации Трудового кодекса Российской Федерации».
13. Постановление Конституционного Суда РФ от 25.04.2001 г. № 6-П.
14. Определение Конституционного Суда РФ от 24.05.2005 г. № 251-О.
15. Определение Конституционного Суда РФ от 06.12.2001 г. № 257-О.
16. Определение Конституционного Суда РФ от 14.12.2004 г. № 453-О.

В.А. Кодолов

кандидат юридических наук, доцент

доцент кафедры трудового и социального права

ФГБОУ ВО «Вятский государственный университет», г. Киров

E-mail: vladkodolov@mail.ru

Е.Н. Редикульцева

кандидат юридических наук, доцент

заведующий кафедрой трудового и социального права

ФГБОУ ВО «Вятский государственный университет», г. Киров

E-mail: elena.red@inbox.ru

**О некоторых вопросах правового обеспечения
рациональной эксплуатации пахотных земель**

В.А. Кодолов, М.П. Шак

Аннотация. Рациональное использование пахотных земель особенно важно рассматривать в разных по сути аспектах, т.к. в действующем земельном, административном и ином законодательстве накопилось достаточное количество проблемных вопросов в этой сфере. Особенно актуальным видится на данный момент отсутствие четкого определения рациональной эксплуатации пахотных земель. Конституционное требование использовать и охранять земли в России как основу жизнедеятельности народов (ст. 9 п. 1 Конституции РФ) относится прежде всего к пахотным землям, являющимся основой получения пищевой энергии для человечества.

Ключевые слова: пахотные земли, рациональное использование, природные ресурсы, охрана земель.

Пашню без преувеличения можно назвать жемчужиной российского земельного фонда, драгоценность которой обусловлена рядом объективных обстоятельств, поскольку:

- без нее невозможно получать урожаи зерновых и овощных культур, а также кормов для животноводства, т.е. обеспечить продовольственную безопасность страны,
- под пашню возможно использовать не всякие земли. Например, размещение ее на склоновых землях приводит к смыву пахотной почвы,
- сплошная распашка площади суши влечет угрозу неустойчивости естественных экосистем, т.е. пахотные участки должны чередоваться с нераспаханными земельными участками,
- земельная площадь России, как и всех стран на земном шаре ограничена (увеличение ее возможно только завоеванием территорий у других госу-

дарств, чего миролюбивая Россия никогда не допустит), а поэтому рост народонаселения страны, влекущий за собой уменьшение площади пашни на душу населения, вынуждает ввести режим рациональной эксплуатации этого ценнейшего сельскохозяйственного угодья.

Конституционный режим рациональной эксплуатации всех природных ресурсов базируется на двух основных положениях (ст. 36 п. 2 Конституции РФ):

- на свободе владения, пользования и распоряжения землей и другими природными ресурсами,
- на безопасности, предполагающей не нанесения ущерба окружающей среде и не нарушения прав и законных интересов иных лиц.

При этом условия и порядок пользования землей, являющейся фундаментом природопользования, определяются на основе федерального закона (ст. 36 п. 3 Конституции РФ), что позволяет обеспечить единый режим рационального землепользования.

Успех в правовом регулировании кроется прежде всего в удачной точности формулировок в нормативно-правовых и договорно-правовых текстах, на что многократно обращает внимание Конституционный Суд РФ [1]. Однако действующее российское законодательство не содержит четкого понятия рациональной эксплуатации, ограничиваясь лишь отдельными упоминаниями данного термина.

В частности, Земельным кодексом РФ предусмотрено лишь то, что образование земельных участков не должно приводить к препятствующим рациональному использованию и охране земель недостаткам, (ст. 11.9 п. 6 ЗК); обеспечение рационального использования земель является целью их охраны (ст. 12 ЗК); установление сервитутов должно осуществляется с учетом требований об обеспечении рационального использования земель (ст. 23 п. 9 ЗК), а землеустройство включает в себя мероприятия по организации рационального использования земель (ст. 68 п. 1 ЗК)

Разработать универсальное понятие рациональной эксплуатации для всех видов земель сложно, поскольку они бесконечно разнообразны как по своим природным свойствам, так и по целям эксплуатации их.

Однако, в любом многообразии таятся элементы единообразия и в теории земельного права устоялось мнение о том, что всякое рациональное использование – всегда целевое, но не наоборот [2]. Поэтому принцип целевого использования земель является в земельном законодательстве базовым, нарушение которого наказывается в административном порядке (ст. 8.8 КоАП) и одновременно влечет за собой ответственность в форме изъятия земельных участков у собственников и землепользователей (ст. 294 ГК, ст. 45–47 ЗК).

Нарушением принципа целевого назначения является не только действия по эксплуатации земель, но и бездействие. Согласно ст. 284 ГК сельскохозяйственное угодье может быть изъято у собственника, если он в течение 3-х лет не использует его не по назначению.

Таким образом, под рациональным использованием земель всегда понимается активное поведение, направленное на достижение определенных юридически значимых целей. Поскольку целевым назначением пашни является выращивание сельскохозяйственных культур, то под рациональной эксплуатацией пахотных земель следует понимать выращивание **максимально высоких** урожаев с каждого квадратного метра площади пашни.

Данную функцию рациональной эксплуатации земель можно назвать эффективностью землепользования. Она присутствует как в пользовании пахотными землями, так и в использовании земель для размещения на них объектов строительства, инфраструктуры, дорог и т.п., поскольку позволяет экономить земельную территорию. В частности, при эффективном пахотном земледелии снижается потребность в распахивании дополнительных земель, а экономный отвод земель под размещаемые на них объекты сберегает значительные земельные территории. Например, предусмотренное ст. 89 п. 3 ЗК пределы земельных участков под размещение объектов энергетики [3] позволяет экономить в целом по стране значительную площадь земли для других публичных и частных нужд.

Эксплуатация пашни представляет собой прежде всего эксплуатацию ее почвенного слоя, представляющего собой биоорганическое тело, живущее по своим закономерностям, похожим на закономерности животных организмов. Поэтому при проведении работ, связанных с нарушением почвенного слоя, плодородный слой почвы снимается и используется для улучшения малопродуктивных земель (ст. 13 п. 4 ЗК), но при этом самовольное снятие или перемещение плодородного слоя почвы подлежит административному наказанию (ст. 8.6 п. 1 КоАП).

Уничтожение плодородного слоя почвы в результате нарушения правил обращения с пестицидами и агрохимикатами или иными опасными для здоровья людей и окружающей среды веществами и отходами производства и потребления подлежит административному наказанию (ст. 8.6 п. 2 КоАП), а отравление его вследствие нарушения правил обращения с удобрениями, стимуляторами роста растений, ядохимикатами и иными опасными химическими или биологическими веществами при их использовании, повлекшие причинение вреда здоровью человека или окружающей среде наказываются в уголовном порядке (ст. 254 п. 1 УК).

Почва является центральным звеном глобальной биосферной системы, планетарным узлом экологических связей, объединяющим в единое целое другие структурно-функциональные составляющие этой системы: гидросферу, атмосферу, биомир планеты, земную кору. Поэтому, для сохранения естественной среды обитания человечества нужно экстренно прекратить дальнейшее разрушение и деградацию почвенного покрова [4]. Высказанная еще в прошлом веке мысль о необходимости определения правового режима земель, исходя из качественных характеристик почв, которые необходимы для осуществления деятельности в соответствии с целевым назначением земель [5] осталась, к сожалению, не воспринятой.

Однако почва имеет юридическое значение для пахотного земледелия лишь поскольку она обладает природным свойством, именуемым плодородие, под которым понимается способность ее удовлетворять потребность сельскохо-

зяйственных культурных растений в питательных веществах, воздухе, воде, тепле, биологической и физико-химической среде и обеспечивать урожай сельскохозяйственных культурных растений [5]. Потеря данного природного свойства является юридическим фактом, порождающим правоотношение по прекращению ведения пахотного земледелия на ней. На земельных участках, подвергшихся загрязнению химическими, радиоактивными и иными веществами и микроорганизмами, запрещаются выращивание и реализация сельскохозяйственной продукции (ст. 14 ЗК).

Собственники земельных участков, землепользователи, землевладельцы и арендаторы земельных участков обязаны осуществлять производство сельскохозяйственной продукции способами, обеспечивающими воспроизводство данного плодородия и обеспечивать проведение мероприятий по этому воспроизводству в соответствии с планом их проведения, предусмотренных законом [6].

Земельный участок может быть изъят у собственника, если его использование приводит к существенному снижению плодородия земель сельскохозяйственного назначения (ст. 285 ГК)

В частности, критерием такого снижения, а значит и основанием изъятия участка является изменение не менее 3-х числовых значений: снижение содержания органического вещества в пахотном горизонте на 15 % или более; подвижного фосфора (мг/кг почвы) на 25 % или более; обменного калия (мг/кг почвы) на 25 % или более [7].

Отличие пахотных земель от иных земель выражается еще и в том, что если последние используются в качестве пространственного базиса для размещения различных объектов, то пашня представляет собой, по выражению Карла Маркса, природную машину по производству сельскохозяйственных культур, осуществляющую это производстве совокупностью природных процессов. Человек лишь запускает эти процессы, распахивая почву и засеивая ее семенами, частично влияет на природную функцию, подкармливая удобрениями, поливая и защищая от вредителей и болезней выращиваемых растений, но он не может осуществить процесс их произрастания своим трудом.

Из этого следует вывод, что почва и ее плодородие – это лишь средства для выращивания урожаев, сам же процесс выращивания осуществляется функционированием природных процессов в почве и подобно тому, как пошатнувшееся здоровье человека требует соответствующего лечения, так и нарушения почвенных процессов нуждаются в своеобразном лечебном восстановлении.

Согласно ст. 13 п. 7 ЗК в случае, если нарушение почвенного слоя привело к невозможности земледельческой деятельности, а устранение этого последствия путем рекультивации невозможно, то допускается консервация земель в порядке, установленном Правительством РФ [8], представляющая собой создание условий для самовосстановления природных процессов в пахотной почве.

Однако, если этого окажется недостаточным, то земельное законодательство предусматривает применение мелиорации земель (ст. 13 п.3, ст. 23 п. 4.3, ст. 40 п. 1.3, ст. 77 п. 2, ст. 78 п. 13К РФ), представляющей собой **коренное** улучшение земель путем проведения гидротехнических, культуртехнических, химических, противоэрозионных, агролесомелиоративных, агротехнических и других мелиоративных мероприятий [9]. Его можно сравнить с хирургическим вмешательством в человеческий организм с вживлением в него искусственных органов (сердца, почек и т.д.).

Таким образом в результате проведенных исследований по теме данной публикации получились следующие выводы.

1. Пашня, являясь судьбоносным объектом для жизнедеятельности, не наделена адекватным ее ценности правовым статусом. Пока благополучно положение в стране из-за огромной земельной площади России данная правовая проблема остается незаметной на фоне других государственных проблем. Однако, когда рост народонаселения при невозможности расширить площадь земель приведет к уменьшению площади пашни на душу населения, то проблема может оказаться трудноразрешимой. Поэтому актуальны слова проф. К.А. Тимирязева о том, что владение землей – опасность, грозящая судом потомков, т.е. государство должно заботиться

не только о ныне живущих поколениях людей, но и о поколениях будущих потомков. Исходя из изложенного представляется целесообразным, чтобы российское законодательство и земельное законодательство в первую очередь, обеспечило надлежащий правовой статус пашни путем особо охраняемого положения, подобного объектам, внесенным в Красные книги России и ее субъектов.

2. Одновременно нуждаются в надлежащем правовом регулировании конструктивные элементы процесса хозяйственной эксплуатации пахотных земель и при наличии этих предлагаемых двух правовых основ будет возможным достижение рациональной эксплуатации пашни, играющей судьбоносную роль в жизни людей.

Библиографический список

1. Определение Конституционного Суда РФ от 25.11.2022 г. № 2840-О; от 30.09.2021 г. № 2115-О; от 27.01.2022 г. № 43-О и др. // СПС «Гарант». URL: <https://www.garant.ru/> (дата обращения: 23.04.2022).
2. Постановление Правительства РФ от 11.08.2003 г. № 486 «Об утверждении Правил определения размеров земельных участков для размещения воздушных линий электропередачи и опор линий связи, обслуживающих электрические сети» // СПС «Гарант». URL: <https://www.garant.ru/> (дата обращения: 23.04.2022).
3. Постановление Правительства РФ от 22.07.2011 г. № 612 «Об утверждении критериев существенного снижения плодородия земель сельскохозяйственного назначения» (ред. от 18.03.2023) // СПС «Гарант». URL: <https://www.garant.ru/> (дата обращения: 23.04.2022).
4. Правила проведения рекультивации и консервации земель: постановление Правительства РФ от 10.07.2018 г. № 800 (ред. от 07.03.2019 г.) // СПС «Гарант». URL: <https://www.garant.ru/> (дата обращения: 23.04.2022).
5. Федеральный закон от 16.07.1998 г. № 101-ФЗ «О государственном регулировании обеспечения плодородия земель сельскохозяйственного назна-

чении» (ред. от 30.12.2021 г.) // СПС «Гарант». URL: <https://www.garant.ru/> (дата обращения: 23.04.2022).

6. Федеральный закон от 10.01.1996 г. № 4-ФЗ «О мелиорации земель» (ред. от 08.12.2020 г.) // СПС «Гарант». URL: <https://www.garant.ru/> (дата обращения: 23.04.2022).
7. Актуальные проблемы теории земельного права России (под общ. ред. А.П. Анисимова). М., 2020.
8. Красная книга почв России: Объекты Красной книги и кадастра особо ценных почв / Науч. ред. Г.В. Добровольский, Е.Д. Никитин. М., 2009.
9. Разгельдеев Н.Т. Правовой режим почв в СССР // Советское государство и право. 1986. № 6.

В.А. Кодолов

кандидат юридических наук, доцент

доцент кафедры трудового и социального права

ЮИ ФГБОУ ВО «Вятский государственный университет», г. Киров

E-mail: vladkodolov@mail.ru

М.П. Шак

старший преподаватель кафедры трудового и социального права

ЮИ ФГБОУ ВО «Вятский государственный университет», г. Киров

E-mail: shakt@mail.ru

УДК 343.148

**Перспективы использования психофизиологического исследования
с применением методов гипнорепродукции
в рамках уголовно-процессуальной деятельности**

А.Б. Коновалова, В.А. Окунева, К.А. Профатило

Аннотация. В настоящее время в России использование нетрадиционных методов охраны социальных ценностей и восстановления нарушенных интересов

оценивается неоднозначно. Перманентной дискуссии не избежал и вопрос, касающийся применения гипноза в деятельности правоохранительных органов. Основными проблемами, которые не позволяют использовать гипноз в целях восстановления памяти опрашиваемого, по мнению ученых, является отсутствие законодательной регламентации, запреты, установленные международными соглашениями, возможные нарушения процессуальных и иных прав лиц, подвергающихся гипнозу. Последняя проблема связана с возможностью внушения гипнотизируемому лицу информации или дачи установок на совершения действий, которые ранее не охватывались его волей. В то же время использование гипнорепродукционного метода имеет свои преимущества: облегчение работы по установлению информации, имеющей значение для уголовного дела, изобличению виновных, снижению количества латентных и нераскрытых преступлений. В статье рассмотрена природа гипноза и перспективы процессуальной регламентации его применения. Предложен один из возможных путей решения: дополнение Уголовно-процессуального кодекса РФ (далее – УПК РФ) ст. 189.2, которая бы регламентировала порядок проведения гипнорепродукционного опроса.

Ключевые слова: психофизиологическое исследование с применением гипноза, Уголовно-процессуальный кодекс РФ, экспертиза, опрос, свидетель.

В современной литературе под гипнозом понимается временное состояние сознания, характеризующееся сужением его объема и резкой фокусировкой на содержании внушения, что связано с изменением функции индивидуального контроля и самосознания. Состояние гипноза наступает в результате специальных воздействий гипнотизера или целенаправленного самовнушения [6, с. 105].

Одним из первых российских криминалистов, применивших гипноз в целях раскрытия преступления, был знаменитый сыщик Н.П. Архаров, возглавлявший полицию Москвы в конце XVIII в. Московская полиция обращалась за консультациями к знаменитому русскому психиатру В.М. Бехтереву,

который, используя гипноз, давал заключения о складе характера самых опасных преступников.

В СССР гипноз также использовался при раскрытии преступлений. Так, в 1978 г. следственная группа прокуратуры Иркутской области установила причастность нескольких десятков лиц к фактам организованного хищения продукции Иркутского «Азервинзавода», прибегнув к помощи гипнолога. В Ленинграде при расследовании убийства женщины и ее несовершеннолетнего ребенка следователь, прибегнув к помощи гипнолога, опроверг изначальную версию о причастности к преступлению мужа, несмотря на его признательные показания, и получил информацию, которую позволила установить реального субъекта преступления [7].

На современном этапе посредством гипноза была получена информация, давшая толчок в раскрытии преступления по факту подрыва поезда «Невский экспресс» на трассе Москва – Санкт-Петербург. Так, под воздействием гипноза свидетель воспроизвела номер машины, на которой приехали соучастники к месту преступления.

В настоящее время в некоторых странах гипноз используется при раскрытии и расследовании преступлений, как правило, он применяется в отношении свидетелей и потерпевших и только на добровольной основе. Следует отметить, что ни в одном государстве, где проводится допрос под гипнозом (кроме Израиля), нет какого-либо закона или иного нормативного акта, который бы его предусматривал, разрешал, регламентировал или запрещал. В Израиле действует Закон об использовании гипноза 1984 г. Среди целей гипноза, кроме медицинских и научных, названо «освежение памяти при расследовании, проводящемся полицией или службой безопасности» (п. 5 ст. 3). Лицо может подвергнуться гипнозу только добровольно с письменного согласия и только после того, как ему будет разъяснена природа процесса гипноза и его возможные последствия (п. 1 ст. 5) Арестованный или задержанный может согласиться на допрос под гипнозом только в присутствии своего или назначенного министерством юстиции адвоката (п. 3 ст. 5). Гипноз может при-

меняться только по постановлению специально созданной комиссии. Лицо, подозреваемое в преступлении, полиция не может подвергать следственному гипнозу, кроме случаев, когда оно само письменно просит об этом в присутствии адвоката с целью доказать свою невиновность. Все сказанное лицом во время следственного гипноза не может использоваться как доказательство его вины [5, с. 212–213].

Необходимость применения гипноза, в первую очередь, продиктована особыми психофизиологическими изменениями мозговой деятельности потерпевших и свидетелей. Мозг человека обладает механизмом, который блокирует неприятные воспоминания. Как утверждают специалисты, чаще всего человек не может вспомнить ту или иную необходимую следствию информацию, поскольку в момент совершения преступления находился в состоянии шока. Хотя забытая информация недоступна сознанию, иногда она продолжает влиять на поведение [4].

Специалисты утверждают, что, вводя человека в неглубокий гипноз, удаётся обратиться к бессознательному потерпевшего и тем самым получить доступ к воспоминаниям, которые были вытеснены на дальний план на фоне негативных эмоций. Особенно эффективен гипнорепродукционный опрос, когда лицо не может вспомнить номер автомобиля, последовательность событий или внешность конкретного человека.

В целях обеспечения единообразия возможной в будущем практики использования гипноза в расследовании преступлений важно определить конкретные методики его применения. Так, кандидат медицинских наук, директор международного научно-образовательного центра нейропсихиатрии Самарского университета Дарья Смирнова рассказала, какие методы (формы) используют гипнологи для введения человека в состояние транса:

1. Путем представления гипнотизируемому лицу монотонно двигающихся предметов (например, маятники, часы, картинки).
2. Словесные формулы, позволяющие погрузить человека в транс. Примером такой формулы служит: $X+X+X+Y=$ ТРАНС, где X – утверждение, а Y –

внушение. Например, Вы находитесь в этой комнате (X) и вы смотрите на меня (X), вы слышите мой голос (X), и вы начинаете расслабляться (У).

3. Цыганский гипноз. Осуществляется путем прямого фиксирующего взгляда в глаза гипнотизируемому лицу с использованием «кинестетического якоря», когда гипнолог подходит и держит гипнотизируемого за руку, нажимая тем самым на определённые точки. Затем гипнолог начинает очень быстро и монотонно говорить. Этот монотонный монолог начинает отключать лобную и височную кору, и человек начинает погружаться в транс.
4. Катаlepsия. Обычно в гипнозе используется частичная катаlepsия руки. С помощью данного феномена, возможно ввести человека в транс как невербальным способом, так и с использованием словесных формул.
5. Счёт до 10 [3].

На наш взгляд, наиболее удачными являются первый и второй методы погружения человека в состояние транса, однако в перспективе могут быть предложены и иные техники.

Рассмотрев природу и технику гипноза, практику его применения и их результативность, мы считаем возможным использовать гипноз в рамках уголовно-процессуальной деятельности. В связи с этим, считаем, что регламентация гипнорепродукции в уголовно-процессуальном доказывании должна включить следующие обязательные элементы.

Во-первых, введение специального федерального закона «Об использовании гипноза в деятельности правоохранительных органов».

В-вторых, издание Постановления Правительства РФ «О перечне заболеваний, препятствующих проведению в отношении потерпевшего или свидетеля по уголовному делу гипнорепродукционного опроса».

В-третьих, издание Инструкции, конкретизирующей порядок проведения гипнорепродукционного опроса.

В-четвертых, легализация использования гипноза формализацией в тексте УПК РФ одного из следующих вариантов: проведение гипнорепродукционного опроса.

В частности, УПК РФ [1] может быть дополнен ст. 189.2 «Особенности проведения опроса в отношении потерпевших и свидетелей с использованием метода гипнорепродукции», и изложить ее в следующей редакции:

«Часть 1. Гипнорепродукционный опрос – процессуальное действие, осуществляемое при гипнотическом состоянии, которое активизирует процессы памяти.

Часть 2. Гипнорепродукционный опрос может проводиться только в целях установление информации, которая имеет значение для уголовного дела, и только в том случае, если следователь имеют достаточные основания полагать, что опрашиваемое лицо обладает такой информацией, но в связи с объективными причинами, в частности связанными с психофизиологическими изменениями человеческого организма (психогенная амнезия), либо по иным причинам не в состоянии вспомнить необходимую информацию.

Часть 3. При проведении гипнорепродукционного опроса запрещается совершать действия или использовать методы, заведомо направленные на унижение чести и достоинства личности, создающие опасность для его жизни или здоровья.

Часть 4. При проведении гипнорепродукционного опроса запрещается использовать беспомощное состояние опрашиваемого лица, вызванного искусственным введением его в трансное состояние в целях внушения такому лицу информации, которой опрашиваемое лицо не обладало, или дача установок лицу на совершение действий, которые противоречат принципам и назначению настоящего Кодекса.

Часть 5. Для проведения гипнорепродукционного опроса следователем должен быть приглашён специалист. В качестве специалиста приглашается лицо, которое имеет высшее образование по специальности (направлению подготовки) «Психология», «Общая психология», «Психофизиология», «Психиатрия» и прошедшее профессиональную переподготовку по программе «Психология (со специализацией гипноз и гипнотерапия)» или прошедшее курсы

по повышению квалификации по программе «Гипноз и психосоматика», а также имеющее опыт практической деятельности в области гипноза и гипнотерапии не менее 1 года.

Часть 6. Привлечение специалиста осуществляется следователем в порядке, предусмотренном ст. 58 и 168 настоящего Кодекса.

Часть 7. Гипнорепродукционный опрос может проводиться только в отношении потерпевшего или свидетеля с их письменного согласия.

В случае, если потерпевшим или свидетелем является несовершеннолетний, достигший возраста 16 лет, то в отношении него гипнорепродукционный опрос проводится с письменного согласия законного представителя. Несовершеннолетние потерпевшие и свидетели в возрасте до 16 лет гипнорепродукционному опросу подвергаться не могут.

Часть 8. Запрещается проводить гипнорепродукционный опрос в отношении подозреваемого, обвиняемого, подсудимого.

Часть 9. Гипнорепродукционный опрос проводится с участием специалиста, соответствующего требованиям, предусмотренными ч. 5 настоящей статьи. При наличии у опрашиваемого лица представителя, его участие обеспечивается, если этого требует опрашиваемое лицо. В случае, если потерпевшим или свидетелем является несовершеннолетнее лицо, достигшее возраста 16 лет, обязательно присутствие законного представителя.

Часть 10. Гипнорепродукционный опрос может проводиться только в отношении психически здорового лица. Запрещается проводить гипнорепродукционный опрос потерпевшего или свидетеля, которые имеют психические расстройства или заболевания, препятствующие введению их в гипнотический транс.

Примечание к ч. 10 ст. 189.2 УПК РФ: перечень заболеваний, препятствующих проведению гипнорепродукционного опроса, устанавливается Постановлением Правительством РФ.

Часть 11. Место проведения гипнорепродукционного опроса определяется в соответствии с общими требованиями, предусмотренными ч. 1 ст. 187 на-

стоящего Кодекса. В необходимых случаях по решению следователя гипорепродукционный опрос может проводиться по месту работы специалиста.

Часть 12. Продолжительность гипорепродукционного опроса для совершеннолетних потерпевших и свидетелей определяется по общим правилам, предусмотренными ч. 2–4 ст. 187 настоящего Кодекса, а для несовершеннолетних – по правилам, предусмотренным ч. 1 ст. 191 настоящего Кодекса.

Часть 13. Перед началом гипорепродукционного опроса участниками должны быть сформулированы вопросы, подлежащие выяснению у опрашиваемого лица, после чего следователь должен ознакомить его с данными вопросами. Опрашиваемое лицо вправе предложить иную формулировку вопросов и (или) вычеркнуть вопросы, на которые он не желает отвечать в силу положений, предусмотренных п. 3 ч. 2 ст. 42 и п. 1 ч. 4 ст. 56 настоящего Кодекса.

Часть 14. В тех случаях, когда в ходе гипорепродукционного опроса специалист предполагает, что опрашиваемое лицо имитирует состояние транса, данное процессуальное действие должно быть прекращено, о чем делается отметка в протоколе.

Часть 15. Применение видеозаписи в ходе процессуального действия, предусмотренного настоящей статьей, обязательно. Материалы видеозаписи приобщаются к протоколу соответствующего процессуального действия.

Часть 16. Ход и результат процессуального действия фиксируются в протоколе. По окончании гипорепродукционного опроса специалистом составляется заключение.

Часть 17. Протокол опроса составляется с соблюдением требований, предусмотренных ст. 166, 167, 189, 190 настоящего Кодекса, с учетом особенностей его содержания и разъяснения ответственности сторон, установленных настоящей статьей. Потерпевшему или свидетелю не разъясняется ответственность за отказ от дачи показаний, предусмотренная ст. 308 УК РФ. В протокол опроса заносятся окончательно сформулированные вопросы, подлежащие выяснению у опрашиваемого, которые удостоверяются подписями всех участни-

ков процессуального действия. В протокол вносится запись о том, находится или не находится в трансовом состоянии опрашиваемое лицо в ходе проведения процессуального действия».

Считаем необходимым также дополнить УПК РФ статьей, которая будет регламентировать требования, предъявляемые к содержанию заключения специалиста в целом, в том числе, те суждения, которые необходимо отразить специалисту, участвующему в проведении гипнорепродукционного опроса .

В целях обеспечения процессуальных гарантий участников уголовного судопроизводства, предлагаем установить ответственность за дачу заведомо ложного заключения специалиста. Считаем возможным внести изменения в ст. 307 УК РФ [2], и изложить ее в следующей редакции:

«1. Заведомо ложные показание свидетеля, потерпевшего либо заключение или показания эксперта, специалиста, а равно заведомо неправильный перевод в суде либо в ходе досудебного производства».

Следствием вышеуказанного изменения является дополнение ч. 4 ст. 58 УПК РФ: «... За дачу заведомо ложных показаний и заключений специалист несет ответственность по ст. 307 Уголовного кодекса Российской Федерации».

Также мы считаем целесообразным предусмотреть гарантию защиты лиц, в отношении которых проводится гипнорепродукционный опрос, посредством криминализации следующего состава, а именно ст. 302.1 УК РФ «Использование беспомощного состояния лица, вызванного гипнотической индукцией» и изложить ее в следующей редакции:

«1. Использование специалистом при проведении гипнорепродукционного опроса беспомощного состояния потерпевшего или свидетеля, вызванного гипнотической индукцией в целях внушения такому лицу информации, которой оно не обладало, или дача установок лицу на совершение каких-либо действий, если эти деяния повлекли причинение существенного вреда правам или законным интересам участникам уголовного процесса по данному уголовному делу – наказывается...

2. Деяние, предусмотренное частью первой настоящей статьи, совершенное из корыстной или иной личной заинтересованности – наказывается...
3. Деяние, предусмотренное частью первой настоящей статьи, совершенное по поручению лица, производящего дознание, следователя, прокурора или защитника – наказывается...
4. Деяния, предусмотренные частями 1 – 3 настоящей статьи, повлекшее иные тяжкие последствия – наказывается...

Примечание: Лицо, впервые совершившее преступление, предусмотренное ч. 3 настоящей статьи и добровольно сообщившее после совершения преступления в орган, имеющий право возбудить уголовное дело, об использовании беспомощного состояния лица, активно способствовавшее расследованию преступления, освобождается от уголовной ответственности, если в его действиях не содержится иного состава преступления».

Как представляется, указанные нововведения создадут необходимую правовую основу для использования гипноза в целях выполнения назначения уголовного судопроизводства, оптимизации предварительного расследования.

Библиографический список

1. Уголовно-процессуальный кодекс Российской Федерации от 18.12.2001 г. № 174-ФЗ (ред. от 28.04.2023 г., с изм. и доп., вступ. в силу с 09.05.2023 г.) // СЗ РФ. 2001. № 52 (часть I). Ст. 4921.
2. Уголовный кодекс Российской Федерации от 13.06.1996 г. № 63-ФЗ (ред. от 28.04.2023 г., с изм. и доп., вступ. в силу с 09.05.2023 г.) // СЗ РФ. 1996 г. № 25. Ст. 2954.
3. Иванов Г. Техники погружения в гипноз – формулы внушения. URL: <https://classicalhypnosis.ru/stati-o-gipnoze/formuli-vnusheniya.html> (дата обращения: 27.04.2023).
4. Рунова А. Гипноз в раскрытии преступлений: как следователи находят преступников с помощью гипнорепродукции. URL: <https://12-kanal.ru/news/74216/> (дата обращения: 27.04.2023)

5. Смолькова И.В. Проблема использования гипноза при раскрытии и расследовании преступлений // Вестник Восточно-Сибирского института МВД России. 2020. № 3.
6. Харитонов А.Н. Гипноз как вид психического принуждения// Вестник научных конференций. 2017. № 3-4.
7. Шунк В.Э. Применение гипноза как способ психофизиологической судебной экспертизы при раскрытии и расследовании преступлений URL: <https://giefjournal.ru/node/1489> (дата обращения: 27.04.2023).

А.Б. Коновалова

кандидат юридических наук, доцент

*доцент кафедры уголовного права, процесса и национальной безопасности
ФГБОУ ВО «Вятский государственный университет»*

E-mail: abkonovalova27@mail.ru

В.А. Окунева

студент ФГБОУ ВО «Вятский государственный университет»

E-mail: vic.okuneva22072001@yandex.ru

К.А. Профатило

студент ФГБОУ ВО «Вятский государственный университет»

E-mail: profatilo2001@mail.ru

УДК 343.115

**Реформирование института присяжных заседателей
в отечественном судопроизводстве**

А.Б. Коновалова, А.А. Сысолятина

Аннотация. В статье рассматривается вопрос реформирования института присяжных заседателей. Актуальность работы обусловлена тем, что данный инсти-

тут является неотъемлемой частью отечественной правовой системы, подлежащей постоянной актуализации в контексте обеспечения прав и законных интересов участников судопроизводства, реализации конституционных принципов правосудия. Цель – представление рекомендаций по преодолению недостаточной правовой грамотности присяжных заседателей. Методология исследования включает в себя дедуктивный, статистический, сравнительно-правовой, формально-юридический и системные методы. Исходя из анализа законодательства, статистических данных, в заключении предложен вариант разрешения выявленной проблемы, что является результатом исследования.

Ключевые слова: уголовный процесс, суд присяжных, присяжные заседатели, реформирование уголовного судопроизводства.

Объектом исследования является институт присяжных заседателей как институциональный элемент судебной системы России.

Под судом присяжных заседателей следует понимать одну из форм судопроизводства по уголовным делам, при которой определенный круг вопросов относительно виновности или невиновности обвиняемого решают обычные граждане, не имеющие юридического образования [5, с. 2].

Ряд авторов считают его существование неотъемлемой частью правовой системы, ведь суд присяжных – форма реализации непосредственной демократии, обеспечивающей доступ народа к осуществлению судебной власти. Другие учёные подвергают институт критике, отмечая высокий уровень отмены приговоров, постановленных судом с участием присяжных заседателей, очевидно характеризующихся эмоциональностью, предвзятостью, отсутствием у присяжных заседателей правовых знаний.

В настоящее время в уголовно-процессуальной политике РФ отмечается тенденция увеличения популярности суда присяжных заседателей. Учитывая, что такой суд является достаточно древним институтом судебной системы, он требует постоянного реформирования, что и обуславливает актуальность выбранной темы. Целью исследования является рассмотрение вопроса совершен-

ствования института присяжных заседателей посредством ужесточения требований к кандидатам, исходя из анализа действующего законодательства, статистических данных, позиций учёных. Теоретическая разработанность темы отражается в работах Е.В. Гришиной, З.И. Корякиной, Г.И. Чугуновой, И.А. Курочкина и ряда др.

Говоря о возможности рассмотрения дела по ходатайству обвиняемого судом с участием присяжных заседателей, отметим, что это конституционное право, обеспеченное УПК РФ [1]. Данный институт неоднократно изменялся. Крупная реформа была проведена в 2016–2018-х гг. Последние поправки вносились в конце 2022 г. Итог всех изменений – увеличение количества статей, отнесенных к компетенции суда с участием присяжных для рассмотрения, уточнение круга субъектов, которые могут заявлять ходатайства, структурно-правовой организации деятельности коллегии. Становится очевидным, законодательная политика направлена на совершенствование данного института.

Новеллы расширяют роль присяжных заседателей, укрепляют статус районных и гарнизонных военных судов, что, конечно, является большим плюсом в обосновании демократичности судостроительства и судопроизводства [6, с. 2]. Однако анализ статистики Судебного департамента при Верховном суде РФ показал, что данная форма реализации правосудия не так однозначна.

Во-первых, количество дел, рассматриваемых судом присяжных, систематически увеличивается. В 2020 г. судом присяжных воспользовались 1037 чел.; в 2021 г. – 1150. За первое полугодие 2022 г. судом присяжных было рассмотрено 598 уголовных дела (для сравнения: за аналогичный период 2021 г. – 480) [9], что, безусловно, свидетельствует о росте его популярности.

Во-вторых, сохраняется большой процент отозванных ходатайств о рассмотрении дел с участием присяжных заседателей. Так, в первой половине 2022 г. из 482 лиц, подавших ходатайство, 66 чел. его отозвали (около 14 %, а в 2021г. – около 12 %). Одним из ключевых факторов считается бесповоротность реализации права на суд присяжных: в дальнейшем отказ от данной фор-

мы судопроизводства не принимается, поэтому некоторые подсудимые опасаются непредсказуемости вердикта присяжных заседателей.

В-третьих, примечательно, что присяжные в российских судах оправдывают каждого третьего подсудимого, но при этом сохраняется высокая доля обжалований. В 2020 г. апелляция отменила около 62 % оправдательных приговоров, вынесенных с участием присяжных. В первой половине 2022 г. отменено 115 оправдательных приговора [2]. Основная причина такой статистики кроется в том, что при вынесении коллегией присяжных заседателей вердикта о невиновности подсудимого председательствующий в любом случае объявляет его оправданным.

Иными словами, вердикт присяжных заседателей имеет преопределяющее значение для решения суда. Однако критики данного института считают эту особенность института и главным его недостатком, поскольку суд присяжных уполномочен рассматривать сложные дела об особо тяжких преступлениях. Учитывая пределы судебного следствия в суде с участием присяжных, исследование доказательственной информации заседателями происходит не в полном объеме, следовательно, разумность применения положений об обязательности вердикта (ст. 348 УПК) вызывает сомнения.

Другой проблемой присяжных считается то, что многие из них не обладают юридическими познаниями в области юриспруденции, что затрудняет оценку обстоятельств уголовного дела и может повлечь неправильное или ошибочное решение при принятии вердикта [3, с. 1].

Помимо непрофессионализма, юридической некомпетентности отмечают и проблемы эмоционально-психологического характера: нередко мнение заседателей является субъективным, основанным на эмоциях и настроениях [8, с. 2]. Причинами их предвзятости могут быть как скрытая личная заинтересованность, симпатия, антипатия, так и внешнее давление, от которого присяжные вне судебного заседания практически не защищены.

Резюмируя вышесказанное, стоит отметить: статистические данные свидетельствуют, что суд с участием присяжных заседателей в настоящее время ос-

таётся достаточно популярным. При этом присяжные заседатели активно и непосредственно участвуют отправлении правосудия, несмотря на наличие обозначенных выше проблем. Следовательно, для повышения уровня объективности, справедливости, непредвзятости их решений, должны быть усовершенствованы механизмы отбора присяжных заседателей.

Повсеместно отмечается, что для решения указанных проблем правосознания перечень требований, предъявляемых к кандидатам в присяжные заседатели, установленный ст. 3 и ст. 7 ФЗ от 20.08.2004 г. № 113-ФЗ «О присяжных заседателях федеральных судов общей юрисдикции в Российской Федерации» [2], в целом недостаточен. Остаётся довольно популярной идея его дополнения введением требований к уровню образования: обязательность среднего и высшего образования [7, с. 3]. Бесспорно, повышение образовательного уровня положительно скажется на функционировании уголовно-процессуального института присяжных заседателей.

Кроме этого, в научной литературе аргументируется предположение о нецелесообразности участия в качестве присяжного заседателя лица с профессиональным юридическим образованием [4, с. 3]. Считаем возможным подвергнуть критике данное умозаключение, как усугубляющее существующую проблему формирования коллегии, ощутимо сужающее круг кандидатов.

Подводя итог, заметим, быть присяжным заседателем – гражданский долг и большая ответственность. Хотя присяжный заседатель не дает правовой оценки деяния, вердикт коллегии предопределяет приговор как итоговое процессуальное решение, следовательно, роль личности присяжного имеет большое значение.

Учитывая возрастающую популярность данного института и имеющиеся проблемы отмены решений, с целью повышения эффективности правосудия, осуществляемого судом с участием присяжных заседателей, считаем важным законодательно ужесточить требования, предъявляемые к кандидатам. Поддерживаем идею введение образовательного ценза для граждан, отправляющих правосудие в качестве присяжного заседателя: прохождение в дистанционном

формате обучения по правовому просвещению с выдачей по итогу контрольного тестирования сертификата о получении дополнительного образования, дающего право на включение в списки присяжных заседателей. Нововведение будет способствовать повышению образовательного уровня присяжных заседателей, а значит, – минимизации судебных ошибок.

Библиографический список

1. Уголовно-процессуальный кодекс Российской Федерации: Федер. закон от 18.12.2001 г. № 174-ФЗ (ред. от 17.02.2023 г.) // СПС «КонсультантПлюс». URL: https://www.consultant.ru/document/cons_doc_LAW_34481/ (дата обращения: 27.04.2023).
2. Федеральный закон от 20.08.2004 г. № 113-ФЗ «О присяжных заседателях федеральных судов общей юрисдикции в Российской Федерации» (последняя редакция) // СПС «КонсультантПлюс». URL: https://www.consultant.ru/document/cons_doc_LAW_48943/ (дата обращения: 27.04.2023).
3. Гришина Е.Б. Проблемы осуществления правосудия судом присяжных и тенденции развития суда присяжных в России // Научный вестник Орловского Юридического института МВД России имени В.В. Лукьянова. 2020. № 3(64).
4. Корякина З.И., Чугунова Г.И. О некоторых вопросах к требованиям, предъявляемым к присяжным заседателям // Аграрное и земельное право. 2021. № 9.
5. Курочкин И.А. Институт присяжных заседателей в России // Colloquium-journal. 2019. № 7.
6. Сыщикова Т. М. Некоторые вопросы совершенствования деятельности суда присяжных, связанные с расширением его компетенции // Судебная власть и уголовный процесс. 2017. № 3.

7. Рябова И.О. Требования, предъявляемые к присяжным заседателям // Вызовы современности и стратегии развития общества в условиях новой реальности: XIII Международная научно-практическая конференция (г. Москва, 28 дек. 2022 г.). М., 2022.
8. Шайхутдинова Л.Н., Корнелюк О.В. Актуальные проблемы суда присяжных в России // Инновационная наука. 2017. № 86.
9. Данные судебной статистики Судебного департамента при Верховном суде РФ URL: <http://www.cdep.ru/index.php?id=79> (дата обращения: 27.04.2023).

А.Б. Коновалова

кандидат юридических наук, доцент

доцент кафедры уголовного права, процесса и национальной безопасности

ФГБОУ ВО «Вятский государственный университет»

E-mail: abkonovalova27@mail.ru

А.А. Сысолятина

студент 3 курса

ФГБОУ ВО «Вятский государственный университет», г. Киров

E-mail: stud127863@vyatsu.ru

УДК 343.241

К вопросу о правовой регламентации смертной казни в России

А.Б. Коновалова, И.М. Шахматов

Аннотация. В статье рассмотрены актуальные аспекты системного совершенствования правовой регламентации института смертной казни в России как исключительной меры наказания. Цель исследования представляет собой комплексный анализ отечественной нормативно-правовой базы и актов конституционного толкования, представление практико-ориентированных рекомендаций

по восполнению пробелов правовой регламентации в рассматриваемой области, преодолению сложностей правоприменительного толкования. Ведущий подход теоретического исследования – формально-юридический метод познания правовой действительности, использованы также общенаучные и специальные методы, обеспечившие комплексный и непротиворечивый характер результатов научной работы. Основным результатом авторского исследования является аргументация предложений по оптимизации национального законодательства, апробации доктринального толкования в правоприменительной деятельности. Представленные выводы и рекомендации могут быть использованы при подготовке законотворческих инициатив.

Ключевые слова: смертная казнь, исполнение наказания, уголовное право, Конституционный суд РФ.

Известно, что в настоящее время смертная казнь на территории РФ не применяется. Это связано с тем, что в 1996 г. наша страна вошла в Совет Европы, а отмена смертной казни выступала необходимым условием для вступления. В 1997 г. Россия подписала Протокол № 6 к Конвенции о защите прав человека и основных свобод относительно отмены смертной казни в мирное время, который, однако, так и не был ратифицирован. С этого момента, более 25 лет в стране действовал бессрочный мораторий на назначение и исполнение смертной казни. Позднее данный мораторий был подтвержден Постановлением Конституционного суда РФ от 02.02.1999 г. № 3-П [3] и Определением Конституционного Суда РФ от 19.11.2009 г. № 1344-О-Р [2].

Возрастание актуальности правовых исследований по данной проблеме обусловлено обострением мировой политической ситуации и выходом в 2022 г. нашей страны из Совета Европы. В феврале 2023 г. Президент РФ В. Путин подписал законопроект «О прекращении действия в отношении РФ международных договоров Совета Европы», денонсировавший Конвенцию о защите прав человека и основных свобод и десять протоколов к ней [13]. В связи с этим, видится необходимым проанализировать роль и место смертной казни в российской правовой системе, а также проблемы ее правовой регламентации.

Право на жизнь является основным личным правом в любой системе защиты прав человека. В нашей стране оно закреплено в ст. 20 Конституции РФ [1]. Вместе с тем, смертная казнь – узаконенное правомочие государства на лишение человека жизни в качестве наказания. Конституция РФ устанавливает смертную казнь в качестве исключительной меры наказания, которая может устанавливаться федеральным законом только за особо тяжкие преступления против жизни при предоставлении обвиняемому права на рассмотрение его дела судом с участием присяжных заседателей.

Говоря об особом порядке назначения, отметим, что Уголовный кодекс РФ [6] определяет смертную казнь как наиболее строгий вид наказания в исчерпывающем перечне видов наказаний (п. «н» ст. 44), который, в соответствии со ст. 59 УК РФ:

- устанавливается только за особо тяжкие преступления, посягающие на жизнь, в частности: убийство при отягчающих обстоятельствах (ч. 2 ст. 105); посягательства на жизнь государственного или общественного деятеля (ст. 277), лица, осуществляющего правосудие или предварительное расследование (ст. 295), сотрудника правоохранительного органа (ст. 317), геноцид (ст. 357);
- не назначается женщинам, лицам, совершившим преступления в возрасте до 18 лет, мужчинам, достигшим к моменту вынесения судом приговора 65-летнего возраста;
- не назначается лицу, выданному РФ иностранным государством для уголовного преследования в соответствии с международным договором РФ или на основе принципа взаимности;
- в порядке помилования может быть заменена пожизненным лишением свободы или лишением свободы на срок 25 лет.

Не применяется смертная казнь в случае заключения досудебного соглашения о сотрудничестве (ч. 3, 4 ст. 62 УК РФ [6]), за приготовление к преступлению и покушение на преступление (ч. 4 ст. 66 УК РФ [6]) и при вердикте присяжных заседателей о снисхождении (ч. 1 ст. 65 УК РФ [6]).

К лицу, совершившему преступление, наказуемое смертной казнью, вопрос о применении сроков давности решается судом (ч. 4 ст. 78 УК РФ [6]).

Особенности исполнения смертной казни регламентируются главой 23 Уголовно-исполнительного кодекса РФ [5]. Основанием для исполнения наказания в виде смертной казни являются вступивший в законную силу приговор суда, а также решение Президента РФ об отклонении ходатайства осужденного о помиловании или решение Президента РФ о неприменении помилования к осужденному, отказавшемуся от обращения с ходатайством о помиловании.

Правовой статус приговоренного представлен в ст. 185 УИК РФ, в соответствии с которой осужденный к смертной казни имеет право после вступления приговора суда в законную силу обратиться с ходатайством о помиловании, при этом исполнение приговора приостанавливается до принятия соответствующего решения. Он также вправе оформить необходимые гражданско-правовые и брачно-семейные отношения, получать требуемую медицинскую и юридическую помощь, получать и отправлять письма без ограничения, иметь ежемесячно одно краткосрочное свидание с близкими родственниками и свидания со священнослужителем, пользоваться ежедневно прогулкой продолжительностью 30 минут, ежемесячно расходовать на приобретение продуктов питания и предметов первой необходимости средства в установленном размере.

Порядок исполнения данного наказания установлен ст. 186 УИК РФ, а именно: непублично путем расстрела. Перед этим в отношении осужденного проводятся процедура удостоверения личности и проверка его психического состояния тремя врачами [14]. Приговор приводится в исполнение в присутствии строго ограниченного круга должностных лиц: прокурора, представителя учреждения, в котором исполняется смертная казнь, и врача, которые после констатации наступления смерти составляют протокол.

Таким образом, с одной стороны, российское законодательство содержит все необходимые правовые нормы, регламентирующие наказание в виде смертной казни. Вместе с тем, буквальное толкование положений Основного закона

в контексте решений Конституционного Суда РФ исключает возможность отказа от принятых РФ обязательств по безусловному отказу от назначения и исполнения смертной казни. Данная двойственность правовой регламентации обуславливает неоднозначность правового статуса смертной казни в системе отечественного законодательства.

Как показывают исследования, отечественная правовая полемика, сводится, в основном, к обоснованию двух позиций: целесообразности возврата к применению смертной казни и полному ее исключению как вида наказания. Сторонники первой концепции указывают на ее роль как фактора сдерживания преступлений, невозможность рецидива, отсутствие экономических затрат на содержание пожизненно осужденных, общую неэффективность пожизненного заключения [18]. Противники смертной казни в качестве основного довода называют ее противоречие принципам гуманизма и международным правовым актам, неустранимость судебных ошибок, отсутствие превентивного сдерживающего эффекта [17]. Причины столь противоречивых позиций заключаются, как отметил В.В. Гаранин: «...в абсолютно разной оценке социальных, нравственных, духовных и юридических последствий влияния смертной казни на общество [16, с. 368].

Опубликованные результаты опросов общественного мнения по данной проблеме показывают, что «за» смертную казнь выступает большинство россиян. Так, согласно опросам Фонда «Общественное мнение», в 2019 г. поддерживали возврат смертной казни 52 % россиян [12], ИА REGNUM в 2020 г. – 55 % [11]. При этом основная часть опрошенных считают оправданным применение смертной казни за убийства, сексуальные преступления против несовершеннолетних, терроризм.

В мае 2021 г. 19-летний И. Галявиев устроил массовое убийство в гимназии № 175 г. Казани [10]. В результате взрыва и стрельбы погибли 9 чел., 7 из которых дети, и 32 чел. пострадали. Галявиев был признан виновным в совершении преступлений, предусмотренных ч. 2 ст. 167; ч. 1 ст. 222.1; ч. 1

ст. 223.1; ч. 3 ст. 30, п. «а», «в», «е», «и» ч. 2 ст. 105; п. «а», «е», «и» ч. 2 ст. 105 УК РФ, ему назначено наказание в виде пожизненного лишения свободы.

В январе 2022 г. в г. Костроме 44-летний педофил-рецидивист Д. Герасимов и его сожитель, ранее судимый 24-летний В. Беляков, похитили 5-летнюю В.Н., надругались над ребенком и убили с особой жестокостью. 01.07.2022 г. Костромской областной суд огласил убийцам приговор по ч. 4, 5 ст. 131, ч.ч. 4,5 ст. 132, п.п. «в», «д», «ж», «к» ч. 2 ст. 105 УК РФ и приговорил Герасимова и Белякова к пожизненному лишению свободы в колонии особого режима, а также выплате по 2 млн руб. с каждого семье погибшей девочки [9].

На наш взгляд, приведенные данные достаточно красноречиво характеризуют отношение общества к смертной казни и создают предпосылки для разработки предложений по законодательному регулированию правового статуса данной проблемы.

Нужно отметить, что такие попытки законодателями предпринимались. В 2019 г. депутат Государственной Думы Федерального Собрания С.В. Иванов внес законопроект о замене в качестве высшей меры наказания смертной казни на одиночное пожизненное лишение свободы [8]. Данная законодательная инициатива была отклонена, поскольку ее реализация могла потребовать строительства тюрем специализированного типа с более строгими условиями содержания, требующими выделения дополнительных бюджетных ассигнований.

Становится очевидным, что проблема двойственности статуса смертной казни в российской правовой системе на сегодняшний день стоит крайне остро и обуславливает необходимость оптимизации национального законодательства. При этом нужно учитывать, что позиция Конституционного суда РФ о невозможности назначения и исполнения смертной казни, выраженная в решениях 1999 и 2009 гг., по своей юридической силе окончательна и обжалованию не подлежит. Это подтвердил и Председатель Конституционного суда В. Зорькин в своей программной лекции на Петербургском международном юридическом форуме в 2022 г.: «...В силу требований ныне действующей Конституции единственно приемлемый для этого способ – это принятие

новой Конституции. Иным путем – ни парламентским законом, ни референдумом, ни даже поправкой к Конституции – это сделать невозможно...» [7]. Но, как считает В. Геранин: «... важнейшим фактором, формирующим позицию законодателя в отношении смертной казни и серьезно влияющим на выбор точки зрения руководством страны, является мнение населения... В случае выхода страны [из Совета Европы] ... у политического руководства государства при решении судьбы смертной казни, не останется иного выхода, кроме как опираться на мнение населения» [16, с. 371]. В сегодняшних условиях при обсуждении вопроса об окончательном исключении смертной казни из видов уголовного наказания нельзя игнорировать и общепризнанный факт о влиянии изменений социально-политических и экономических процессов в обществе на рост преступности. Считаем, что с учетом современных реалий, нельзя исключать появление в перспективе законодательной инициативы по изменению Конституции РФ в отношении норм, касающихся смертной казни, путем всенародного голосования.

По нашему мнению, смертная казнь может назначаться строго индивидуально, при отсутствии сомнений в личности преступника и наличии прямых доказательствах вины. В первую очередь, к ним должны быть отнесены преступления, совершенные уже ранее судимыми лицами, особенно в отношении таких социально незащищенной группы населения, как несовершеннолетние. В качестве защиты судебной системы от возможных ошибок следует рассмотреть усиление надзора за предварительным следствием, право обвиняемого на рассмотрение судом присяжных и отсрочка исполнения.

Предлагаем все действующие правовые нормы Уголовного кодекса РФ, регламентирующие наказание в виде смертной казни, объединить в специальный раздел, дополнив его следующими положениями. Во-первых, конкретизировать перечень преступлений, наказуемых смертной казнью: ст. 105 ч. 2, ст. 277, 295, 317, 357. Во-вторых, с целью минимизации судебных ошибок, ввести правовую норму об отсрочке исполнения приговора сроком на 8–10 лет, что сохранит возможность пересмотра дела в случае новых обстоя-

тельств. В-третьих, ввести освобождение от назначения смертной казни при явке с повинной с заменой ее на пожизненное лишение свободы.

На данном этапе развития предложенные изменения могут способствовать оптимизации правовой регламентации, устранению противоречий по вопросу правовой природы смертной казни в российском законодательстве. При этом не исключаем, что, учитывая общий курс на гуманизацию современного уголовного права и повышение уровня правовой культуры и правосознания наших граждан, в дальнейшем российскому обществу предстоит поиск иных мер для сохранения своей безопасности и предупреждения преступности.

Библиографический список

1. Конституция РФ // СПС «Гарант» URL: <https://www.garant.ru/> (дата обращения: 23.06.2022).
2. Определение Конституционного Суда РФ от 19.11.2009 г. № 1344-О-Р // СПС «КонсультантПлюс». URL: <https://www.consultant.ru/law/hotdocs/7741.html> (дата обращения: 28.02.2023).
3. Постановление Конституционного Суда РФ от 02.02.1999 г. № 3-П «По делу о проверке конституционности положений ст. 41 и части третьей статьи 42 УПК РСФСР, пунктов 1 и 2 Постановления Верховного Совета Российской Федерации от 16.07.1993 г. «О порядке введения в действие Закона Российской Федерации “О внесении изменений и дополнений в Закон РСФСР “О судоустройстве РСФСР”, Уголовно-процессуальный кодекс РСФСР, Уголовный кодекс РСФСР и Кодекс РСФСР об административных правонарушениях в связи с запросом Московского городского суда и жалобами ряда граждан» // СПС «КонсультантПлюс». URL: https://www.consultant.ru/document/cons_doc_LAW_21949/ (дата обращения: 28.02.2023)
4. Разъяснение пункта 5 резолютивной части Постановления Конституционного Суда РФ от 02.02.1999 г. № 3-П по делу о проверке конституционности положений ст. 41, ч.3 ст. 42 Уголовно-процессуального кодекса

- РСФСР, пунктов 1 и 2 Постановления Верховного Совета РФ от 16.07.1993 г. «О порядке введения в действие Закона Российской Федерации «О внесении изменений и дополнений в Закон РСФСР «О судостроительстве РСФСР», Уголовно-процессуальный кодекс РСФСР, Уголовный кодекс РСФСР и Кодекс РСФСР об административных правонарушениях» // СПС «КонсультантПлюс». URL: https://www.consultant.ru/document/cons_doc_LAW_94045/ (дата обращения: 28.02.2023).
5. Уголовно-исполнительный кодекс РФ от 08.01.1997 г. № 1-ФЗ (ред. от 29.12.2022 г.) // СПС «КонсультантПлюс». URL: https://www.consultant.ru/document/cons_doc_LAW_12940/ (дата обращения: 28.02.2023).
6. Уголовный кодекс Российской Федерации от 13.06.1996 г. №63-ФЗ (ред. от 31.12.2017 г.) // СЗ РФ. 1996. № 25. Ст. 2954.
7. Зорькин Д.В. Судебная власть перед вызовами времени // <https://ksrf.ru/ru/News/Speech/Pages/ViewItem.aspx?ParamId=93> (дата обращения: 05.02.2023).
8. Депутат от ЛДПР предложил ввести одиночное пожизненное заключение // <https://tass.ru/obschestvo/7354373> (дата обращения: 05.02.2023).
9. Залесская Д. Пожизненный приговор педофилам-нелюдям из Костромы вступил в законную силу // <https://www.kostroma.kp.ru/daily/27447/4650447/> (дата обращения: 05.02.2023).
10. Артемова Е. Пермский стрелок получил пожизненное // <https://www.kommersant.ru/doc/5755009> (дата обращения: 05.02.2023)
11. Поллстер Е. Нужна ли в России смертная казнь? Итоги опроса ИА REGNUM однозначны // <https://regnum.ru.turbopages.org/regnum.ru/s/news/2844498.html> (дата обращения: 05.02.2023).
12. Опрос показал, сколько россиян выступают за возвращение смертной казни // <https://ria.ru/20191101/1560486013.html> (дата обращения: 05.02.2023).

13. Подписан закон о прекращении действия в отношении РФ международных договоров Совета Европы // <http://www.kremlin.ru/acts/news/70605> (дата обращения: 28.02.2023).
14. Бриллиантов А.В., Курганов С.И. Комментарий к Уголовно-исполнительному кодексу Российской Федерации (постатейный). М., 2016.
15. Виноградова Е.В. Российская конституционная идентичность. Смертная казнь, против и... против // Вестник Пермского университета. Юридические науки. 2022. № 55.
16. Геранин В.В. Смертная казнь в России: состояние и перспективы // Человек: преступление и наказание. 2021. Т. 29(1–4). № 3.
17. Жильцов С.В. О необходимости введения смертной казни в уголовное законодательство Российской Федерации // Вестник «Взаимодействие уголовно-исполнительной системы с институтами гражданского общества». 2019. № 17.
18. Квашиш В.Е. Куда идет смертная казнь. Мировые тенденции, проблемы и перспективы: монография. СПб., 2011.
19. Севостьянова А.Г. Вопрос целесообразности восстановления смертной казни в России // Евразийский юридический журнал № 11. 2019.

А.Б. Коновалова

кандидат юридических наук, доцент, доцент кафедры уголовного права, процесса и национальной безопасности

ФГБОУ ВО «Вятский государственный университет» г. Киров

E-mail: abkonovalova27@mail.ru

И.М. Шахматов

студент 4 курса

ФГБОУ ВО «Вятский государственный университет» г. Киров

E-mail: stud115639@vyatsu.ru

Будет ли новый законодательный поворот в кадастровой реформе?

С.А. Липски

Аннотация. Цель статьи – проанализировать, как реформировалось в постсоветской России правовое регулирование основных сфер кадастровых отношений: 1) регистрационно-правовых и кадастрово-учетных процедур; 2) кадастровой деятельности, в т.ч. ее соотношения с землеустроительной деятельностью при межевании земельных участков; 3) кадастровой оценки. При этом сделан вывод, что реформирование указанных сфер все еще продолжается и его ключевым фактором на данном этапе стало решение законодателя образовать публично-правовую компанию «Роскадастр» и возможное наделение ее дополнительными функциями в сфере кадастровых отношений.

Ключевые слова: кадастр, недвижимость, кадастровый инженер, кадастровая деятельность, оценка.

В 2022 г. вступил в силу Закон о Роскадастре [5], согласно которому на эту публично-правовую компанию возложен ряд функций и полномочий в сфере кадастровых отношений, ранее закрепленных за Росреестром или за кадастровыми инженерами. Теперь ее работники: 1) ведут выездной прием заявлений о кадачете; 2) выдают сведения из госреестра недвижимости (далее – ЕГРН), в т.ч. в виде полученной на его основе аналитической информации; 3) ведут реестры различных границ, включаемых в ЕГРН; 4) непосредственно взаимодействуют с кадастровыми инженерами; 5) самостоятельно решают технические вопросы функционирования ЕГРН и связанных с ним электронных сервисов; 6) оцифровывают реестровые дела; 7) исправляют выявленных в ЕГРН ошибки, связанные с координатами различных границ и контуров объектов кадастроительства (далее – ОКС).

Это решение федерального законодателя можно было бы расценить как резкий поворот в системе кадастровых отношений (как новую кадастровую ре-

форму), но это только, если представлять все произошедшее в постсоветской России реформирование таких отношений как одномоментное (точнее – двух-моментное – в 2008 г. изменение федеральным законодателем порядка кадастрово-учетных и межевых действий [1] и в 2010 г. – оценочных [2]). Но ведь в действительности все эти изменения были растянутыми во времени (хотя и имевшими несколько ярких моментов).

Рассмотрим это применительно к четырем ключевым проблемам в сфере кадастровых отношений:

- интеграция регистрационно-правовых и кадастрово-учетных процедур в отношении земельных участков, ОКС (а также помещений в них) и машинно-мест – это «чиновничья» сфера, в которую вовлечены служащие Росреестра и работники многофункциональных центров оказания государственных и муниципальных услуг (далее – МФЦ);
- повышение качества разного рода обследований, обмеров этих объектов, подготовка документов для их постановки на кадастровый учет;
- оптимизация соотношения (разграничения) кадастровой и землеустроительной деятельности – ведь до 2008 г. межеванием участков занимались инженеры-землеустроители, а теперь – кадастровые инженеры (фактически это новая профессия, к возникновению которой и привела кадастровая реформа);
- повышение обоснованности оценочных действий в отношении недвижимости, которые сначала выполняли госучреждения, затем (в 2010–2016 гг.) – независимые оценщики, а теперь это поручено специализированным региональным бюджетным учреждениям (далее – РБУ).

Начнем с регистрационно-учетной (кадастровой) сферы.

Уже в самом начале аграрно-земельного реформирования, когда была легализована частная земельная собственность, участки стали вовлекаться в гражданский оборот, за пользование ими стал взиматься земельный налог и значительные площади оказались вовлечены в процесс межотраслевого перераспределения [9], в вопросах применения сведений земельного кадастра (далее

– ГЗК), возникли принципиально новые (не свойственные советскому ГЗК) направления: 1) фискальное, т.е. обеспечение налогообложения в земельной сфере и 2) регистрационно-правовое, т.е. обеспечение на основе кадастровых данных процедур регистрации прав на участки и совершения с ними сделок [11]. Тогда же был выбран курс на объединение различных баз данных (и процедур работы с ними): 1) ГЗК, 2) учет иных недвижимых объектов и 3) регистрация прав на них и сделок с ними [6]. Вести эту мега-систему было поручено Роскомзему, как органу земельного управления.

В силу ряда причин в те годы такая система не была создана. А с 1998 г. все, что было связано с регистрацией прав на землю (равно как и на другие недвижимые объекты) было объединено в похожую на нее мега-систему, но это была система не об объектах (не система вещной регистрации), а лишь о правах на них (система личной регистрации). Да и вести ее было поручено не Роскомзему, а вновь создаваемым учреждениям юстиции (подведомственным Минюсту России; а затем – с 2004 г. эта функция сначала была передана специальным госорганам, – Росрегистрации, которая в 2009 г. вошла в состав Росреестра). При этом кадастрово-регистрационные действия (ранее единые для земельных участков) оказались разделены: личная регистрация (прав на объекты) стала проводиться в одном учреждении, а их вещная регистрация (учет самих этих объектов) – в другом (точнее – в других, так как учет (кадастровый, инвентаризационный) разных объектов продолжили осуществлять различные органы: земельные участки – Роскомзем, ОКС – бюро технической инвентаризации, предприятия – органы по управлению имуществом и др. [17]).

Радикальное изменение федеральным законодателем в 2007 г. правил кадаучета и подготовки применяемой при нем документации (далее – Закон о кадастре) [1] привело к совершенно новому пониманию содержания кадастровых отношений. Наиболее принципиальными новациями этого решения стало то, что:

- ранее единый землеустроительно-кадастровый процесс в отношении земельных участков (их межевание землеустроительными организациями

и основанный на результатах этих работ кадастровый учет) оказался разделен на: 1) кадастровую деятельность по подготовке необходимых для такого учета документов (содержащих сведения о площади, границах и местоположении недвижимых объектов), причем осуществлять ее было поручена частным лицам – кадастровым инженерам (принятие Закона о кадастре привело к возникновению этой новой для нашей страны профессии) и 2) осуществляемый госструктурами кадастровый учет этих участков (в том же порядке, что и ОКС и помещений в них);

- из состава кадастровых данных были исключены сведения о землях (которые до этого имелись в ГЗК) – в ГКН (а теперь и в сменивший его с 2017 г. новый реестр – ЕГРН) включаются данные только о размежеванных участках;
- в отличие от прежнего законодательного акта [8] Закон о кадастре (как и «сменивший» его в 2017 г. Закон о регистрации недвижимости [3]) не содержал (и, соответственно, не содержит) указания на цели и задачи ведения ГКН (ЕГРН), в т.ч. исчезло упоминание о закреплённой до 2008 г. такой важной роли кадастра как компоненте в системе земельного управления [12, 13];
- наконец, главное – произошло объединение в рамках одной системы вещной кадастровой регистрации (ГКН) учета не только земельных участков, но и других недвижимых объектов (таких, как ОКС и помещения в них) – все они участвуют в обороте как единое целое [15].

Последнее новшество оказалось напрямую связано с реанимацией прежней идеи (теперь уже на новом уровне) об интеграции систем вещной и личной регистрации недвижимых объектов [12]. Дополнительным фактором при этом стало то, что с 2009 г. к Росреестру наряду с полномочиями вести ГКН перешли также и связанные с госрегистрацией прав [7]. Сначала интеграция систем вещной и личной регистрации недвижимости затронула организацию их ведения и их взаимозависимость. Например, хотя гражданское законодательство, в качестве основной функции личной регистрации определяет лишь правопод-

тверждающую, но госрегистрация прав на подлежащий учету объект требовалась и для признания самого факта его возникновения – согласно Закону о кадастре при постановке на учет вновь образованного объекта сведения о нем, внесенные в ГКН, носили временный характер, до тех пор, пока не было зарегистрировано право на него.

Кроме того, правила ведения объединенного ГКН предусматривали, что у него и госрегистрации прав оказался единый объект, учетно-регистрационные действия в отношении которого стали взаимозависимы (в частности, для учета объекта надо было знать, какие права уже зарегистрированы на него, а для регистрации этих прав требовались сведения о самом объекте). Однако сами эти действия и процедуры в тот период (2008–2016 гг.) оставались разделенными, осуществлялись разными лицами и органами (хотя те находились в пределах сферы ведения Росреестра) и регулировались различными федеральными законами.

Все это обусловило возврат к прежней идее законодательно объединить кадастровые и регистрационно-правовые действия [13], что сначала выразилось в сближении организации их осуществления, а затем – и в унификации их законодательного регулирования (Закон о регистрации недвижимости [3], которым регулируется вопросы, как кадастрового учета недвижимых объектов, так и регистрации прав на них). Переход к объединенному ЕГРН в первое время вызвал ряд организационно-технических сложностей, связанных с нестыковкой ранее отдельных информационных баз. Кроме того, так как новый реестр вводится только в электронном виде (в отличие от прежних на бумажном носителе хранятся лишь реестровые дела), то занимающиеся 1) учетом и 2) регистрацией прав госрегистраторы работают не с бумажными документами, а с их сканированными копиями, полученными от МФЦ или по интернету. Качество таких копий бывает разным и в этой связи возможен субъективный подход к его оценке (разборчиво – непонятно – возможно двойное толкование). Особенно неприятными для заявителей были случаи, когда при одновременной регистрации по одному договору сразу нескольких объектов (например, дом и участок),

документы в отношении одного из них поступили к одному госрегистратору прав, а в отношении второго (дома) – к другому. И порой документы схожего качества разные госрегистраторы оценивали по-разному: один – как вполне удовлетворяющий требованиям, а другой – как не позволяющий однозначно истолковать его содержание. В результате при одновременной купле-продаже участка с домом переход прав на участок был зарегистрирован, а в отношении дома – регистрационный процесс приостанавливался (или наоборот). По мере наработки соответствующих методических и технологических решений эти временные сложности утратили свою остроту, но при этом все равно остаётся вопрос, связанный с проведением госрегистратором правовой экспертизы представленных для учета (или регистрации прав) документов [3] – каковы ее пределы («глубина»), что именно подлежит такой проверке, а что нет. Вольная (на усмотрение госрегистратора) трактовка здесь не вполне уместна.

В отношении кадастровой деятельности, с одной стороны, надо признать, что формально – ей занимаются представители новой, легализованной только с 2008 г. профессии – кадастровые инженеры, которые собирают сведения об объектах, подлежащих кадастровому учету, и готовят документы, необходимые для такого учета. Факт легализации этой профессии можно считать резким поворотным моментом (и обычно так это и расценивается [10, 14, 21, 22]). Между тем, соответствующему законодательному решению [1] предшествовало вполне эволюционное развитие саморегулирования в данной сфере: сначала в виде некоммерческих партнерств – «Межрегиональной саморегулируемой организации участников рынка земли и недвижимости» и «Национальной саморегулируемой организации по формированию объектов кадастра недвижимости» (2004 г.), а с 2006 г. последнее уже стало называться совсем «по-современному» – «Кадастровые инженеры».

Кроме того, события 2008 г. оказались не единственными существенными изменениями в бурном развитии кадастровой деятельности. Через восемь лет, реагируя на многочисленные нарекания на качество документов,готавливаемых указанными инженерами (особенно такими, у которых был недостаточ-

ный опыт работы или вообще без такового), что приводило к фактам наложения (пересечения) границ участков [18], федеральный законодатель: 1) предусмотрел возможность проведения по заказу муниципалитетов комплексных кадастровых работ (охватывающих сразу несколько участков, что исключало расхождение сведений о границах между ними) и 2) повысил квалификационные требования к кадастровым инженерам (в т.ч. по стажу работы). Тогда же им была реформирована вся организация кадастровой деятельности – почти все контрольно-методические функции в данной сфере перешли от госорганов к их саморегулируемым организациям.

Третий результат изменений 2008 г. [1] – уже упомянутая передача кадастровым инженерам от инженеров-землеустроителей полномочий межевать земельные участки, привела к вопросу, а как теперь соотносить их деятельность – переданный объем полномочий оптимален? Или передали слишком много; не осталось ли серых зон, не совсем понятных, кто должен этим заниматься? Так, земельные участки, безусловно, межут кадастровые инженеры. А кто занимается территориальными зонами, или зонами с особыми условиями территории, особо охраняемыми природными территориями [16]? Кто устанавливает их границы – вряд ли кадастровый инженер? Тогда как из законодательных задач землеустройства это оказалось изъято.

Автор данной статьи видит разграничение (соотношение) землеустроительной и кадастровой деятельности на ближайшую перспективу следующим. Земельные участки, принадлежащие гражданам и юридическим лицам в несельскохозяйственной местности, под объектами промышленности и транспорта и др., которыми сейчас занимаются кадастровые инженеры, однозначно у них же должны и остаться. Другое дело, как в дальнейшем будут складываться их взаимоотношения с Роскадастром, но это не касается разграничения землеустроительных и кадастровых работ.

А вот границы разного рода больших территорий, например, оленьих пастбищ – туда ведь кадастровый инженер не пойдёт? Или заповедники с их огромными площадями? Все это должно быть законодательно определено как

сфера землеустроителей. Кроме того, сейчас ведется большая работа с не востребованными земельными долями, которые переходят к муниципалитетам [19], – здесь важно сформировать участки оптимальной конфигурации, а ведь роль кадастрового инженера – это непредвзятость, он как фотограф – сфотографировал, и не должен ничего навязывать. Другое дело землеустроитель с соответствующим проектным решением и его обоснованием.

Также законодательно можно допустить сферы, где межевать участки смогут и землеустроители, и кадастровые инженеры (при условии, что кадастровый инженер отвечает требованиям, которые предъявляются к землеустроителю, и наоборот).

Наконец, процесс преобразования процедур кадастровой оценки также оказался растянутым во времени. Сначала (2000–2010 гг.) ее выполняли госорганизации, в 2010–2016 гг. – определяемые на конкурсной основе независимые частные оценщики, а с 2017 г. – РБУ [4].

Таким образом, законодательные изменения в системе кадастровых отношений по рассмотренным в данной статье ее ключевым компонентам не прекращались на протяжении всего постсоветского периода и еще продолжают. Ключевой фактор текущего момента – это становление Роскадастра, и возможное наделение его дополнительными функциями в сфере кадастровых отношений.

Библиографический список

1. Федеральный закон от 24.07.2007 г. № 221-ФЗ «О государственном кадастре недвижимости» (с послед. дополн. и изм. – с 2017 г. действует с новым названием – «О кадастровой деятельности») // Рос. газ. 2007. 1 авг.
2. Федеральный закон от 22.07.2010 г. № 167-ФЗ «О внесении изменений в Федеральный закон “Об оценочной деятельности в Российской Федерации” и отдельные законодательные акты Российской Федерации» // Рос. газ. 2010. 26 июл.

3. Федеральный закон от 13.07.2015 г. № 218-ФЗ «О государственной регистрации недвижимости» (с послед. дополн. и изм.) // Рос. газ. 2015. 17 июл.
4. Федеральный закон от 03.07.2016 г. № 237-ФЗ «О государственной кадастровой оценке» (с послед. дополн. и изм.) // Рос. газ. 2016. 6 июл.
5. Федеральный закон от 30.12.2021 г. № 448-ФЗ «О публично-правовой компании “Роскадастр”» // Рос газ. 2022. 11 янв.
6. Указ Президента Российской Федерации от 11.12.1993 г. № 2130 «О государственном земельном кадастре и регистрации документов о правах на недвижимость» // Собр. актов Президента и Правительства Рос. Федерации. 1993. № 50. ст. 4868.
7. Положение о Федеральной службе государственной регистрации, кадастра и картографии, (утв. постановлением Правительства Российской Федерации от 01.06.2009 г. № 457 (с послед. изм. и дополн.) // СЗ РФ. 2009. № 25. ст. 3052.
8. Федеральный закон от 02.02.2000 г. № 28-ФЗ «О государственном земельном кадастре» (утратил силу). // Рос. газ. 2000. 10 янв.
9. Адаменко А.П. и др. Актуальные проблемы предпринимательского, корпоративного, экологического и трудового права: монография. М., 2019. Т. 2.
10. Варламов А.А. Правовое обеспечение государственных информационных систем в сфере недвижимости. // Имущественные отношения в Российской Федерации. 2010. № 11.
11. Варламов А.А., Гальченко С.А., Антропов Д.В. Проблемы развития современных российских кадастровых систем в сфере недвижимости. // Имущественные отношения в Российской Федерации. 2017. № 6 (189).
12. Жариков Ю.Г. Новое в законодательстве о кадастре земель и иной недвижимости // Аграрное и земельное право. 2009. № 12.
13. Землякова Г.Л. Ведение государственного кадастра недвижимости как функция государственного управления в сфере использования и охраны земель: монография. М., 2014.

14. Землякова Г.Л. Перспективы развития законодательства о кадастровом учете земельных участков. // Современное право. 2014. № 7.
15. Короткова О.И. Единство судьбы земельных участков и прочно связанных с ними объектов как один из основополагающих принципов земельного законодательства // Правовые вопросы строительства. 2012. № 1.
16. Косинский В.В., Федоринов А.В., Шепарнев А.С. Вопрос совершенствования методики кадастрового учета зон с особым режимом использования территорий // Землеустройство, кадастр и мониторинг земель. 2014. № 4.
17. Липски С.А. Развитие кадастра и мониторинга земель. // Аграрная наука. 2001. № 4.
18. Мисник Г.А. Возмещение убытков, причиненных правообладателю земельного участка вследствие совершения кадастровой ошибки. // Правовые вопросы недвижимости, 2012. № 1.
19. Румянцев Ф.П. Невостребованные земельные доли как выморочное имущество, проблемы наследования в публичную собственность. // Нотариус. 2018. № 3.
20. Современные проблемы и актуальные направления развития землеустройства и кадастров: монография. / Под ред. Богомазова С.В., Чурсина А.И., Галиуллина А.А. Пенза, 2019.
21. Хлыстун В.Н. Нужен ли стране земельный кадастр? // Землеустройство, кадастр и мониторинг земель, 2010. № 7.
22. Чаркин С.А. Проблемы исправления ошибок, возникающих в ходе проведения кадастрового учета недвижимости // Законы России: опыт, анализ, практика. 2011. № 2.

С.А. Липски

доктор экономических наук, заведующий кафедрой земельного права

ФГБОУ ВО «Государственный университет по землеустройству», г. Москва

E-mail: Lipski-sa@yandex.ru

Особенности рассмотрения земельных споров в Российской Федерации

А.Н. Новиков

Аннотация. Активно занимаясь юридической практикой с 2005 г., имея в арсенале более тысячи судебных заседаний с результативностью 92 %, участвуя в качестве представителя физических и юридических лиц по земельным спорам, заметил тенденцию, возникшую с момента вступления в силу ФЗ № 218 от 13.07.2015 г. «О государственной регистрации недвижимости», на формирование судебной практики в сторону неразрывной правовой связи между постоянным объектом недвижимости и земельным участком под ним. Данная правовая позиция является наиболее правильной, поскольку формирует единые подходы к рассмотрению земельных споров, решению вопросов по переходу прав на объекты недвижимости, и способствует минимизации принятия неверных решений. Также гражданское законодательство в полном объеме используется при рассмотрении земельных споров, поскольку свои истоки земельное право взяло из вещного (гражданского права). Между тем, специфика земельного права требует области специальных познаний, используемых при проведении судебных землеустроительных экспертиз.

Ключевые слова: государственная регистрация недвижимости, земельные участки, постоянные объекты недвижимости, единство правовой судьбы, объект незавершенного строительства, земельные споры, право собственности.

После вступления в силу ФЗ № 218 от 13.07.2015 г. «О государственной регистрации недвижимости», переход права на земельные участки стал осуществляться в соответствии со ст. 35 Земельного кодекса РФ (далее – ЗК РФ), то есть при переходе права на земельный участок осуществляется переход права и на постоянные объекты недвижимости (ст. 130 Гражданского кодекса РФ, далее – ГК РФ), находящиеся на нем, а также при переходе права на постоянный объект недвижимости в соответствии со ст. 552 ГК РФ, осуще-

ствляется переход права и на землю под ним, и прилегающую к нему, что закрепило единство правовой судьбы постоянных объектов недвижимости и земельных участков, при переходе права на один объект, одновременно осуществляется переход права и на другой объект. Так, например, нельзя зарегистрировать право собственности на любой постоянный объект недвижимости (в том числе объект незавершенного строительства, т.е фундамент), если он находится на чужом земельном участке.

При рассмотрении земельных споров наиболее часто в судебной практике используется способ защиты «восстановления положения, существовавшего до нарушения права на земельный участок, и пресечение действий, нарушающих право на земельный участок, или создающих угрозу его нарушения» (ст. 60 Земельного кодекса РФ), то есть гражданину РФ на праве собственности принадлежит земельный участок, идентифицируемый установленной площадью, кадастровым номером, адресом. Чаще всего данный участок отмежеван (границы установлены) в соответствии с землеустроительным делом, инвентаризационным планом, однако зачастую из-за таких причин, как некорректная работа приборов кадастрового инженера, геодезиста, межевания в зимнее время года, когда границ не видно, не выезда на место межевания кадастрового инженера, либо желания угодить гражданам, заказавшим данную процедуру, когда кадастровый инженер ориентируется не на документацию, необходимую для межевания, а на пожелание заказчиков, спрашивая у них: «А где у Вас проходят границы вашего земельного участка?», в результате изменяется конфигурация земельного участка не только заказчика данной процедуры, но и соседних земельных участков, в результате чего хозяйственные постройки, кусты ягод, плодовые деревья оказываются либо полностью, либо частично на соседних (смежных) земельных участках, а при возведении забора это вообще делает невозможным использование и эксплуатацию вышеуказанных объектов права. В результате чего граждане вынуждены обращаться в суд, признавать недействительными, и исключать из Единого государственного реестра недвижимости сведения о границах земельного участка, с последующим требованием установ-

ления координат границ земельного участка, путем изменения координат (с учетом измененной конфигурации), характерных точек границ земельного участка, с указанием уточненных координат, поворотных точек (характерных точек) по фактическим размерам и его местоположению. Однако в данном случае истец затрагивает интересы смежного землепользователя, с которым у него общая граница, и как правило получает встречный иск об устранении препятствий в пользовании земельным участком, путем сноса самовольной постройки, в соответствии со ст. 222 ГК РФ, поскольку зачастую объект истца по первоначальному иску частично или полностью заходит за границу смежного землепользователя (соседа).

В соответствии с Постановлением Пленума Верховного Суда РФ и Высшего Арбитражного Суда РФ № 10/22 от 29.04.2010 г. «О некоторых вопросах, возникающих в судебной практике при разрешении споров, связанных с защитой права собственности и других вещных прав», самовольная постройка подлежит сносу.

Данные нарушения, как правило, выявляют кадастровые инженеры при обследовании земельного участка, геодезисты, осуществляющие геодезическую съемку земельных участков, сотрудники отдела надзорной деятельности и профилактической работы Главного Управления МЧС РФ, осуществляя осмотр земельного участка и построек, находящихся на нем, с целью установления соблюдения требований пожарной безопасности в соответствии с ФЗ № 123 от 22.07.2008 г. «Технический регламент о требованиях пожарной безопасности», Постановления Правительства РФ от 16.09.2020 г. № 1479 «Правила противопожарного режима в РФ».

Самовольная постройка лишает возможности пользоваться принадлежащим собственнику имуществом, осваивать и использовать территорию своего земельного участка по своему усмотрению, одновременно нарушаются строительные правила, выражающиеся в значительном затенении земельного участка, стены дома или иной постройки, что может вызвать развитие грибка, плесени, как снаружи, так и внутри дома, что, в свою очередь, в дальнейшем приве-

дет к разрушению деревянного дома, а при нахождении самовольной постройки напротив окна дома это будет препятствовать попаданию солнечных лучей (ультрафиолета) в дом.

Нарушение требований противопожарной безопасности при возведении самовольной постройки в случае пожара представляет прямую угрозу жизни и здоровью участника судебного заседания, членам его семьи, а также его имуществу и имуществу третьих лиц.

Разрешение данных вопросов требует специальных познаний, которыми суд и участники процесса не обладают. Для их разрешения, по существу, в соответствии с ФЗ № 73 от 31.05.2001 г. «О государственной судебно-экспертной деятельности» назначается судебная экспертиза, стороны формируют вопросы, осуществляют подбор соответствующей экспертной организации, а суд утверждает их, или назначает новые вопросы с иной экспертной организацией. Как правило вопросы включают в себя возможность определить, соответствуют ли фактические границы (размеры и координаты характерных точек) и площадь спорного земельного участка сведениям, указанным в Едином государственном реестре недвижимости (далее – ЕГРН), первоначальному правоустанавливающему документу, а если не соответствуют, то определить причину несоответствия; также ставится вопрос об определении истинных границ спорного земельного участка, с указанием его координат характерных точек.

Кроме того, при осуществлении процедуры межевания, кадастровый инженер совместно с геодезистом осуществляет съемку координат всех объектов недвижимости с последующей постановкой на кадастровый учет и одновременной процедурой государственной регистрации права, и внесением данных в Единый государственный реестр недвижимости, после чего данные из Управления Росреестра поступают в налоговую инспекцию (УФНС) с последующим начислением собственнику налогов, поступающих в бюджет муниципального образования.

Для разрешения вопроса о соответствии границ площадей, фактически используемых сторонами земельных участков правоустанавливающим докумен-

там, а также о наличии (отсутствии) пересечения границ участков, положения (если таковые имеются) имеют существенные значения для правильного рассмотрения и разрешения земельного спора, суд может инициировать назначение судебной землеустроительной экспертизы, так как рассматривать подобные дела без специальных познаний в области землеустройства не представляется возможным, поскольку соответствие границ земельного участка сведениям в ЕГРН и другим правоустанавливающим документам, устанавливается совокупностью предоставленных доказательств.

Таким образом, по окончании проведения экспертизы в ее заключительной части эксперт, отвечая на поставленные вопросы, делает выводы о том, соответствует ли фактическое местоположение границ земельного участка в части смежных границ с соседним земельным участком, сведениям, содержащимся в ЕГРН, правоустанавливающим и иным документам, и отвечает на вопрос, находится ли строение (например, сарай) в границах земельного участка, а если нет, эксперт указывает, какие границы нарушены, какие при этом нормы градостроительного и земельного законодательства были нарушены. В случае если эксперт при проведении экспертизы установит имеющие значение для рассмотрения дела обстоятельства, по поводу которых ему не были поставлены вопросы, он вправе включить выводы об этих обстоятельствах в свое заключение, в соответствии со ст. 86 ГПК РФ.

В распоряжение эксперта предоставляются материалы гражданского дела, а лица, участвующие в деле, обязаны обеспечить доступ эксперта к спорным объектам недвижимости – смежным земельным участкам. Эксперт предупреждается об уголовной ответственности за дачу заведомо ложного заключения по ст. 307 УК РФ. Ему разъясняются его обязанности и права в соответствии со ст. 85 ГПК РФ.

В соответствии с ч.3 ст.79 ГПК РФ, при уклонении стороны от участия в экспертизе, непредставлении экспертам необходимых материалов и документов для исследования, и в иных случаях, если по обстоятельствам дела и без участия этой стороны экспертизу провести невозможно, суд,

в зависимости от того, какая сторона уклоняется от экспертизы, также какое для нее она имеет значение, вправе признать факт, для выяснения которого экспертиза была назначена, установленным или опровергнутым, и вынести соответствующее решение по делу. Производство по делу в соответствии с абз. 4 ст. 216 ГПК РФ приостанавливается до получения заключения эксперта, при этом подать частную жалобу на обжалование утвержденных судом вопросов и выбору экспертной организации нельзя.

Таковы особенности рассмотрения земельных споров в РФ по состоянию на сегодняшний день.

Библиографический список

1. Гражданский кодекс РФ (ГК РФ) ОТ 30.11.1994 г. № 51-ФЗ, часть I, II, III, IV. URL: https://www.consultant.ru/document/cons_doc_LAW_5142/, (дата обращения: 15.04.2023).
2. Земельный кодекс РФ от 25.10.2001 г. № 136-ФЗ (ред. от 03.04.2023 г.). URL: https://www.consultant.ru/document/cons_doc_LAW_33773/ (дата обращения: 15.04.2023).
3. Градостроительный кодекс РФ от 29.12.2004 г. № 190-ФЗ (ред. от 29.12.2022). URL: https://www.consultant.ru/document/cons_doc_LAW_51040/, (дата обращения: 15.04.2023).
4. Федеральный закон «О внесении изменений в отдельные законодательные акты РФ» от 05.04.2021 г. № 79. URL: https://rkc56.ru/attach/orenburg/docs/Federalnie_zakoni/Federalnij-zakon-ot-05.04.2021-N-79-FZ-16122021.pdf (дата обращения: 15.04.2023).
5. Федеральный закон № 137 от 25.10.2001 г. «О введении в действие Земельного кодекса РФ». URL: <https://logos-pravo.ru/federalnyy-zakon-n-137-fz-o-vvedenii-v-deystvie-zemel'nogo-kodeksa-rf> (дата обращения: 12.04.2023)
6. Федеральный закон № 218 от 13.07.2015 г. «О государственной регистрации недвижимости» (последняя редакция). URL:

- https://www.consultant.ru/document/cons_doc_LAW_182661/ (дата обращения: 11.04.2023).
7. Федеральный закон № 123 от 22.07.2008 г. «Технический регламент о требованиях пожарной безопасности». URL: https://www.consultant.ru/document/cons_doc_LAW_78699/ (дата обращения: 18.04.2023).
 8. Федеральный закон № 73 от 31.05.2001 г. «О государственной судебно-экспертной деятельности». URL: https://www.consultant.ru/document/cons_doc_LAW_31871/ (дата обращения: 18.04.2023).
 9. Постановление Пленума Верховного Суда РФ и Высшего Арбитражного Суда РФ № 10/22 от 29.04.2010 г. «О некоторых вопросах, возникающих в судебной практике при разрешении споров, связанных с защитой права собственности и других вещных прав». URL: https://www.consultant.ru/document/cons_doc_LAW_100466/ (дата обращения: 18.04.2023).
 10. Постановления Правительства РФ от 16.09.2020 г. № 1479 «Правила противопожарного режима в РФ». URL: https://www.consultant.ru/document/cons_doc_LAW_363263/ (дата обращения: 15.04.2023).
 11. Приказ МЭР РФ от 27.11.2014 г. № 762 «Об утверждении требований к подготовке схемы расположения земельного участка или земельных участков на кадастровом плане территории» URL: <https://юриспоземле.рф/> (дата обращения: 15.04.2023).

А.Н. Новиков

старший преподаватель кафедры гражданско-правовых дисциплин

Кировский филиал Аккредитованного образовательного частного учреждения высшего образования Московский финансово-юридический университет

МФЮА, г. Киров

советник Российской Академии Естествознания, Судья Третьего аграрного суда по земельным и жилищным спорам

E-mail: andrey385569@mail.ru

УДК 343.301

Запрет деятельности экстремистской организации:

уголовно-правовой аспект

А.И. Парышев

Аннотация. Статья представляет собой уголовно-правовую характеристику норм, предусматривающих ответственность за организацию деятельности экстремистской организации. Цель статьи – изучение экстремистской организации как разновидности сложной формы соучастия. В основу данного исследования положен метод анализа данных видов преступлений и судебной практики в Кировской области. Данный анализ дается через раскрытие и обоснование актуальности спорных вопросов, которые возникают при правоприменительной практике данных деяний. На основании вышеизложенного уголовно-правового анализа, автором предлагается внесение изменений в действующее законодательство в виде исключения термина «экстремистская организация» из ФЗ «О противодействии экстремистской деятельности», а также УК РФ с целью более точного установления судебной процедуры о признании данной организации экстремистской и оптимизации правоприменительной практики.

Ключевые слова: экстремизм, экстремистская организация, уголовная ответственность, экстремистское сообщество, экстремистские материалы.

В настоящее время уже более двадцати лет как была введена в УК РФ ст. 282 «Организация деятельности экстремистской организации», которая предусматривает ответственность за организацию деятельности общественного или религиозного объединения либо иной организации, в отношении которых

судебной ветвью власти принято вступившее в законную силу акт о ликвидации или полном запрете деятельности в связи с осуществлением экстремистской деятельности, за исключением организаций или объединений, которые в соответствии с действующим законодательством России являются террористическими, т.е. признанные судом террористическими [2]. В числе иных объединений и организаций можно рассматривать прочие существующие не для извлечения прибыли, т.е. некоммерческие или коммерческие объединения, образования, организации в системе органов власти и государственного и муниципального управления [5].

Экстремистская организация, в сравнении с экстремистским сообществом, представляет легально созданную в обозначенных законом формах организацию, которая в последующем в процессе своего существования выходит за рамки легальной, т.е. законной деятельности. Перечень общественных и религиозных структур (партий, объединений), иных организаций, в части которых судом принято вступившее в законную силу решение о закрытии или запрете деятельности в соответствии с осуществлением экстремистских взглядов подлежит опубликованию в легальных информационных периодических изданиях [3].

В соответствии со ст. 1 ФЗ «О противодействии экстремистской деятельности» общественное, светское или религиозное объединение, а также иная организация, в части которых судом принято вступившее в законную силу решение о ликвидации или запрете деятельности в связи с осуществлением экстремистской деятельности, получили статус экстремистских организаций. Решение суда о закрытии общественного или религиозного объединения, а также иной организации, а также запрещение деятельности общественного или религиозного объединения, которое не является юридическим лицом, за осуществление экстремистской деятельности должно быть инициировано заявлением Генерального прокурора РФ или нижестоящего соответствующего прокурора, федерального органа исполнительной власти в области юстиции или его идентичного территориального органа, либо федерального органа исполнительной власти

в области печати, телерадиовещания и средств массовых и Интернет-коммуникаций (при распространении СМИ экстремистских материалов, осуществлении экстремистской деятельности). До рассмотрения судом данного заявления деятельность общественного или духовного (религиозного) объединения решением суда должна быть приостановлена, равно как и реализация СМИ, т.е. определенного номера периодического издания, тиража аудио- или видеозаписи программы, либо выпуск соответствующей теле-, радио- или видеопрограммы.

Уголовная ответственность по ст. 282 УК РФ будет только в случае прекращения деятельности организации после вступления в силу решения судебной ветви власти о ликвидации организации или запрещении ее деятельности; продолжение функционирования после ее приостановления не должно быть квалифицировано по ст. 282 УК РФ и влечет административную ответственность согласно ст. 20.28 КоАП РФ «Организация деятельности общественного или религиозного объединения, в отношении которого принято решение о приостановлении его деятельности».

К экстремистским материалам принадлежат предназначенные для обнаружения источники либо информация на прочих носителях, призывающие к развязыванию экстремистской деятельности либо интерпретирующие или оправдывающие необходимость ведения такой деятельности, в том числе научные документы руководителей национал-социалистической рабочей партии Германии, фашистской партии Италии, труды, обосновывающие или оправдывающие этническую и (или) расовую исключительность либо оправдывающие практику реализации военных или других преступлений, направленных на всеобъемлющее или частичное уничтожение определенной этнической, социальной, расовой, национальной или духовной (религиозной) группы.

Информационные материалы признаются возбуждающими ненависть и национальную и иную рознь только судом, направляются в государственный федеральный орган исполнительной власти в области юстиции для формирова-

ния федерального списка экстремистских материалов и, безусловно, подлежат периодическому опубликованию в различных средствах массовой информации.

Согласно ФЗ «О противодействии экстремистской деятельности», федеральный список экстремистских документов подлежит размещению в интернациональной компьютерной сети «Интернет» на электронной странице федерального «органа» государственной регистрации. Указанный список также должен быть опубликован в средствах массовой информации.

В настоящее время перечень включает в себя 5337 видов материалов, признанных экстремистскими (по состоянию на 06.02.2023 г.). Среди них как в формате mp3 (например, музыкальный альбом «Музыка белых» группы «Order»), видеоматериалы (кинофильм «Вечный жид»), так и отдельная печатная продукция и целые выпуски (например, журнал «Пробудитесь!», распространяемый представителями секты «Свидетели Иеговы»), могут быть информационные документы (например, «Не хочешь – не слушай! – Скинхед»), аудиозаписи, содержащейся в информационно-телекоммуникационной сети «Интернет» (например, аудиозапись исполнителя «АРС» с названием «Правые славяне»), а также музыкальное произведение группы «Ансамбль Христа Спасителя и мать сыра земля» под названием «Коричневая чума») [4].

Информационные материалы признаются экстремистскими судом по месту их обнаружения, распространения или нахождения организации, осуществившей производство таких материалов, на основании представления прокурора или при производстве по соответствующему делу об административном правонарушении, гражданскому или уголовному делу.

Федеральный список экстремистских материалов формируется на основании поступающих в Минюст РФ копий вступивших в законную силу решений судов о признании информационных материалов экстремистскими. При этом наименования и индивидуализирующие признаки информационных материалов включаются в федеральный список экстремистских материалов в строгом соответствии с резолютивной частью решения суда.

Законодательством РФ установлена административная ответственность, предусмотренная ст. 20.29 КоАП РФ за массовое распространение экстремистских материалов, включенных в опубликованный федеральный список экстремистских материалов, а равно их производство либо хранение в целях массового распространения.

Согласно ФЗ «О противодействии экстремистской деятельности» перечень общественных и религиозных объединений, иных организаций, в отношении которых судом принято вступившее в законную силу решение о ликвидации или запрете деятельности в связи с осуществлением экстремистской деятельности, и описание символики указанных объединений, организаций подлежат размещению в сети «Интернет» на сайтах федеральных органов исполнительной власти, осуществляющих функции в сфере регистрации общественных и религиозных объединений, иных организаций. Указанный перечень также подлежит опубликованию в официальных периодических изданиях, определенных Правительством РФ.

В настоящее время перечень включает в себя 101 наименование общественных, религиозных объединений и иных организаций (по состоянию на 25.11.2022). Среди них, за порядковым номером 62, имеется Религиозная организация «Управленческий центр Свидетелей Иеговы в России» и все входящие в ее структуру местные религиозные организации, которая 20.04.2017 г. по решению Верховного Суда РФ, и в дальнейшем апелляционным определением Апелляционной коллегии Верховного Суда РФ от 17.07.2017 г. признаны экстремистскими, ликвидированы и исключены из Единого государственного реестра юридических лиц. Решение суда вступило в законную силу 17.07.2017 г. [1].

Согласно статистическим данным на территории Кировской области по ст. 282 УК РФ в 2018 г. было возбуждено 1 уголовное дело, а в 2019 г. возбуждено 5 уголовных дел, все уголовные дела возбуждены в отношении лиц, причастных к деятельности организации «Свидетели Иеговы».

Так, 09.10.2018 г. Следственное управление СК РФ по Кировской области заявило о возбуждении уголовного дела по ч. 1 ст. 282 УК РФ (организация деятельности экстремистской организации) и ч. 1 ст. 282 УК РФ (финансирование экстремистской деятельности) в отношении пяти жителей области. Все пятеро были задержаны, им предъявлено обвинение в продолжении деятельности местной общины Свидетелей Иеговы. Это 50-летний Анджей Онищук (проживающий в России гражданин Польши), 65-летний Владимир Коробейников, 25-летний Андрей Суворков, 40-летний Евгений Суворков и 44-летний Максим Халтурин.

Было установлено, что обвиняемые в период с 16.08.2017 г. по 29.08.2018 г., имея умысел на организацию продолжения деятельности указанной Организации и распространение ее идеологии на территории города Кирова и Кировской области, с соблюдением мер конспирации, организовали в различных квартирах собрания последователей и участников указанного объединения с соблюдением характерных для данного объединения действий, выражавшихся в совместном пении библейских песен, совершенствовании навыков осуществления миссионерской деятельности, изучении религиозной литературы, так называемого «Священного писания» (библии), входящего в Федеральный список экстремистских материалов, содержащих вероучение Свидетелей Иеговы. Кроме того, Свидетелей Иеговы собрали более 500 тыс. руб. на аренду и оснащение техникой помещений для проведения встреч, а также для перечисления их руководителям религиозной организации «Управленческий центр Свидетели Иеговы в России».

03.06.2022 г. Первомайский районный суд Кирова приговорил всех подсудимых к условным срокам. Анджею Онищuku назначили шесть с половиной лет лишения свободы условно, Андрею и Евгению Суворковым – шесть лет и три месяца, Максиму Халтурину – шесть лет и два месяца, Владимиру Коробейникову – три года и три месяца, Владимиру Васильеву – два с половиной года. Также суд прекратил дело в отношении Юрия Гераськова в связи с его смертью в 2020 г.

04.10.2022 г. Кировский областной суд в апелляционной инстанции утвердил данный обвинительный приговор Свидетелям Иеговы по ч. 1 ст. 282 УК РФ и ч. 1 ст. 282 УК РФ.

По другому уголовному делу, возбужденному 26.03.2019 г. СК РФ по Кировской области было предъявлено обвинение трем участникам организации Свидетели Иеговы Андрею Щепину, Александру Шамову и Евгению Удинцеву. По версии следствия, с января по ноябрь 2018 г. они неоднократно организовывали массовые собрания верующих, вовлекали в организацию новых участников и изучали литературу Свидетелей Иеговы, признанную экстремистской.

19.07.2021 г. судья Ленинского районного суда Кирова Сергей Швайцер признал троих свидетелей Иеговы Андрея Щепина, Александра Шамова и Евгения Удинцева виновными в организации деятельности экстремистской организации (ч. 1 ст. 282 УК РФ) и приговорил их к крупным штрафам: 30-летнему Андрею Щепину назначили штраф в 500 тыс. руб., 60-летнему Александру Шамову – в 420 тыс. руб., а 72-летнему Евгению Удинцеву – в 200 тыс. руб.

Щепина и Шамова также обвиняли по статье о финансировании экстремистской деятельности (ч. 1 ст. 282 УК РФ), но впоследствии это обвинение было снято.

02.12.2021 г. Кировский областной суд в апелляционной инстанции утвердил приговор Свидетелям Иеговы Андрею Щепину, Александру Шамову и Евгению Удинцеву.

Третье уголовное дело в отношении Свидетелей Иеговы было возбуждено 08.05.2019 г. Следственным управлением СК РФ по Кировской области также по двум статьям, т.е. ч. 1 ст. 282 УК РФ и ч. 1 ст. 282 УК РФ в отношении Анатолия Токарева. В январе 2020 г. дело было направлено в суд. Во время следствия Токарев находился под подпиской о невыезде.

Суд установил, что после запрета деятельности Управленческого центра Свидетелей Иеговы и 395 местных религиозных организаций как его структурных подразделений Токарев, будучи старейшиной собрания «Северо-Западное» местной религиозной организации Свидетелей Иеговы в Кирове, с 17.07.2017 г.

по 24.05.2019 г. продолжал ее деятельность, т.е. «согласовывал и координировал» действия по руководству собранием с Управленческим центром, организовывал в квартирах коллективные богослужения, состоявшие «из исполнения песен из специального сборника религиозного учения Свидетелей Иеговы и молитв богу Иегове, изучение религиозной литературы по темам, заранее утвержденным вышестоящими организациями в структуре всемирной организации Свидетелей Иеговы, определял места, время и лиц, ответственных за их проведение, распределял задания для проведения служебных встреч и учебных занятий, лично определял персональный состав выступающих на религиозных богослужениях, назначал руководителей и чтецов для изучения при встречах участников Собрания “Северо-Западное” “Священное писание – Перевод нового мира” и другой литературы экстремистского характера». Кроме того, Токарев собрал пожертвования на сумму не менее 60 тыс. руб. для обеспечения деятельности организации.

23.10.2020 г. Октябрьский районный суд Кирова признал его виновным в организации деятельности экстремистской организации, т.е. преступлении, предусмотренному ч. 1 ст. 282 УК РФ и назначил ему наказание в виде штрафа в размере 500 тыс. руб. Токарев обвинялся также в финансировании экстремистской деятельности (ч. 1 ст. 282 УК), но это обвинение было снято при вынесении приговора.

14.01.2021 г. Кировский областной суд оставил приговор по делу свидетеля Иеговы Анатолия Токарева без изменения, а его апелляционную жалобу – без удовлетворения.

30.11.2021 г. Шестой кассационный суд общей юрисдикции в Самаре оставил без изменения апелляционное постановление Кировского областного суда.

Однако, несмотря на положительный опыт привлечения лиц к уголовной ответственности по ст. 282 УК РФ существуют определенные трудности, связанные с квалификацией и правоприменительной практикой данных деяний.

Так, в соответствии со ст. 1 ФЗ «О противодействии экстремистской деятельности» экстремистская организация представляет собой общественное или

религиозное объединение либо иную организацию, в отношении которых по основаниям, предусмотренным этим Законом, судом принято вступившее в законную силу решение о ликвидации или запрете деятельности в связи с осуществлением экстремистской деятельности. Таким образом, признаки экстремистской организации, предусмотренные Законом, следующие: должно быть вступившее в законную силу решение суда о ликвидации либо запрете деятельности организации, решение принято в связи с тем, что организация занималась экстремистской деятельностью. Поскольку законодательные признаки экстремистской организации и экстремистского сообщества различны, можно прийти к ошибочному выводу о том, что это качественно различные понятия. Сложность заключается в том, что и экстремистская организация, и экстремистское сообщество осуществляют деятельность, запрещенную УК РФ под угрозой наказания. В науке сложилась официальная точка зрения о том, что организация, возможно, превратится в экстремистскую, если только суд сочтет необходимым запретить ее деятельность. Реально такая организация становится экстремистской после вступления решения суда в законную силу. Следует возразить, поскольку организация может быть признана экстремистской и решение о ее ликвидации может быть принято только в случае, если будет установлено, что она занимается экстремистской деятельностью. Таким образом, возникает вопрос о том, кто компетентен принимать решение о признании деятельности организации экстремистской?

Также в ФЗ «О противодействии экстремистской деятельности» не прописана судебная процедура принятия решения о ликвидации либо запрете деятельности экстремистской организации, что свидетельствует о применимости общей судебной процедуры в рамках гражданского судопроизводства. Однако установление факта занятия экстремистской деятельностью – компетенция правоохранительных органов, а принятие решения о наличии в действиях лиц состава преступления осуществляется в процессе уголовного судопроизводства путем вынесения приговора. Возникает противоречие: с одной стороны, принятие решения о ликвидации экстремистской организации

(т.е. фактически признание организации экстремистской) относится к компетенции суда общей юрисдикции в рамках гражданского судопроизводства, с другой – установление факта осуществления преступных действий лицами в составе такой организации возможно только по приговору суда общей юрисдикции в отношении членов этой организации.

В случае если приговором суда будет установлено, что члены организации осуществляют преступную (экстремистскую) деятельность, организация будет признана экстремистским сообществом и вся ее деятельность будет фактически прекращена посредством назначения соответствующего наказания ее организаторам и участникам. В таком случае решение суда общей юрисдикции о ликвидации организации будет лишь формальностью, позволяющей исключить организацию из Единого государственного реестра юридических лиц. Соответственно, признание организации экстремистской возможно только на основании решений двух различных судов – приговора в отношении ее участников, вынесенного судом общей юрисдикции, и решения суда о ее ликвидации в рамках гражданского судопроизводства. Это свидетельствует о том, что термины «экстремистское сообщество» и «экстремистская организация» фактически используются для определения одной и той же группы лиц, объединившихся для осуществления преступной экстремистской деятельности. При этом экстремистское сообщество не является официально созданной и зарегистрированной организацией, что затрудняет выявление признака устойчивости и структурированности. В случае с экстремистской организацией признаки устойчивости и структурированности легко доказуемы, поскольку структура организации официально закреплена в учредительных документах. В связи с изложенным представляется целесообразным термин «экстремистская организация» исключить из ФЗ «О противодействии экстремистской деятельности», а также УК РФ.

Библиографический список

1. Перечень некоммерческих организаций, в отношении которых судом принято вступившее в законную силу решение о ликвидации или запрете дея-

тельности по основаниям, предусмотренным ФЗ «О противодействии экстремистской деятельности» // Официальный сайт Министерства юстиции РФ. URL: http://minjust.ru/nko/perechen_zapret / (дата обращения: 06.02.2023).

2. Уголовный кодекс РФ от 13.06.1996г. № 63-ФЗ (ред. от 03.04.2023) // СЗ РФ. 2021. № 15 (Ч. 1). Ст.2426.
3. Федеральный закон от 25.07.2002 г. № 114-ФЗ «О противодействии экстремистской деятельности» // СЗ РФ. 29.07.2002. № 30. ст. 3031.
4. Федеральный список экстремистских материалов // Официальный сайт Министерства юстиции РФ. URL: <http://minjust.ru/extremist-materials> / (дата обращения: 25.11.2022).
5. Кузнецов А.П., Булавин В.И. Преступления против основ конституционного строя и безопасности государства. Нижний Новгород, 2006.

А.И. Парышев

кандидат юридических наук

доцент, заведующий кафедры уголовного права Кировского филиала

ФГБОУ ВО «Российская академия народного хозяйства и государственной службы при Президенте Российской Федерации»

E-mail: 108.06@mail.ru

УДК 347.626

**Актуальные проблемы определения правовой природы и значения
брачного договора в рамках споров о расторжении брака**

Т.Е. Сучкова, Е.А. Коряковцева

Аннотация. Брачный договор, как относительно новый институт семейного права, в настоящее время недостаточно исследован в правовой науке. Брачный договор дает возможность супругам (бывшим супругам) изменить режим об-

щей совместной собственности, позволяя в наиболее полной мере защитить имущественные права каждого из супругов. В данной статье рассмотрены теоретико-правовые проблемы, связанные с природой и значением брачного договора в рамках споров о расторжении брака. Исследованы аспекты брачного договора как одного из способов раздела имущества по соглашению сторон. Авторами сформулирован ряд проблем, связанных с особенностями правового регулирования института брачного договора в России. Авторы приходят к выводу о том, что брачный договор не тождественен гражданско-правовым договорам о передаче имущества.

Ключевые слова: законодательство, брак, договор, супруги, имущество, расторжение брака.

В настоящее время при рассмотрении судами РФ дел по спорам о расторжении брака наиболее сложные вопросы возникают по поводу раздела имущества, нажитого супругами во время брака.

В России до настоящего времени складывается достаточно противоречивое отношение к институту брачного договора. В большей части общество под брачным договором подразумевает холодный расчет и выгоду, но не ассоциирует его со счастливым браком и семьей. В ст. 40 Семейного кодекса РФ под брачным договором понимается соглашение между лицами, имеющими намерение вступить в брак, определяющее имущественные права и прямые обязанности супругов в браке и случае его расторжения [2].

До настоящего времени вопрос о правовой природе брачного договора остается дискуссионным. В специальной литературе существует две точки зрения, которые, по сути, отражают диаметрально противоположные позиции. С одной стороны, М.В. Антокольская относит брачный договор к особому виду гражданского договора, который входит в группу договоров, направленных на установление или изменение правового режима имущества [3, с. 167]. С другой стороны, по мнению А.М. Нечаевой, при определении правовой природы брачного договора следует вести речь «не о гражданско-правовом догово-

ре как сделке имущественного характера, заключенной между физическими лицами, а о весьма своеобразной, основанной на личных отношениях договоренности относительно судьбы их имущества. И такой договор напрямую связан с браком» [5, с. 73]. То есть А.М. Нечаева усматривает семейно-правовую природу в брачном договоре.

В действующем российском законодательстве не находит своего отражения вопрос о цели заключения брачного договора, что, по нашему мнению, является существенным упущением действующего законодательства, поскольку «неправовая» цель при заключении брачного договора может стать основанием признания данного договора недействительным. В связи с этим, считаем, что внесение цели заключения брачного договора в семейное законодательство является не только допустимым, но и необходимым. Данное уточнение конкретизирует законодательство в области брачного договора и способствует ликвидации отрицательного отношения граждан к брачному договору.

В российском законодательстве предметом брачного договора могут являться лишь имущественные отношения супругов, иные личные неимущественные взаимоотношения супругов являться предметом брачного договора никак не могут. Брачный договор наделяет супругов правом изменения по собственному усмотрению установленного законодательством режима общей совместной собственности совместно нажитого имущества.

При имеющемся правовом регулировании возникает на практике ряд проблем.

Одна из первых проблем выражается в том, что в рамках перераспределения имущественных прав супругов могут возникать противоречия с нормами о правах собственности, а также коллизии содержания при формулировании определенных условий, аналогичных условиям договора мены или дарения, предусмотренные гражданским законодательством РФ [1].

Вторая проблема – недостаточная регламентация оформления и регистрации прав собственности при наличии брачного договора. Неясен момент, когда должна произойти перерегистрация права собственности, были ли

они до заключения брачного договора собственностью супруга и после заключения брака признавались ли они совместной собственностью по брачному договору [4, с. 70].

Третья проблема связана с тем, что после расторжения брака супруги могут сохранить за собой некоторые права и обязанности, но действие нормативно-правового договорного режима четко не определено [6].

В связи с изложенным, считаем возможным согласиться с точкой зрения Г.А. Трофимовой в том, что мнения авторов, считающих, что «расторжение брака как одно из оснований для его прекращения влечет прекращение брачного договора при условии, что брачный договор регулировал отношения только в период брака и никаких обязательств не предусмотрено в брачном договоре в случае развода», ошибочны [7, с. 14].

Вышеприведенный анализ положений о брачном договоре как основе индивидуального регулирования имущественных отношений супругов позволяет отметить, что брачный договор не тождественен гражданско-правовым договорам о передаче имущества. Его суть заключается в возможности применения диспозитивного регулирования к имущественным отношениям супругов. Следовательно, он не может быть прекращен в случае развода, поскольку расторжение брака не прекращает обязательств, взятых на себя по брачному контракту, если они не выполняются. Имущественный режим, установленный брачным договором, начинается с момента вступления в силу брачного договора и перестает применяться только к будущим имущественным отношениям и только после расторжения брака.

Библиографический список

1. Гражданский кодекс РФ (часть первая) от 30.11.1994 г. № 51-ФЗ (ред. от 25.02.2022 г.) // Собрание законодательства РФ. 1994. № 238. Ст. 1021.
2. Семейный кодекс Российской Федерации от 29.12.1995 г. № 223-ФЗ (ред. от 02.07.2021 г.) // Собрание законодательства РФ. 01.01.1996 г. № 1. Ст. 16.

3. Антокольская М.В., Семейное право. М., 2013.
4. Бутова Е.А., О некоторых вопросах трансформации общей совместной собственности в долевую // Современное право. 2014. № 6.
5. Нечаева А.М., Семейное право. М., 2012.
6. Рысева А.И., Брачный договор как способ регулирования имущественных отношений супругов // Молодой ученый. 2017. № 50.
7. Трофимова Г.А., Брачный договор как основание индивидуального регулирования имущественных отношений супругов. // Нотариус. 2014. № 1.

Т.Е. Сучкова

кандидат юридических наук,

доцент кафедры трудового и социального права

ФГБОУ ВО «Вятский государственный университет», адвокат Кировской областной коллегии адвокатов

E-mail: tatyanaes@rambler.ru

Е.А. Коряковцева

магистрант ФГБОУ ВО «Вятский государственный университет», г. Киров

E-mail: tatyanaes@rambler.ru

УДК 347.94

**Требования к видеозаписи как допустимому доказательству
в гражданском процессе**

Д.К. Усцов, А.А. Сысолятина

Аннотация. В статье анализируются требования, предъявляемые к видеозаписи как доказательству в гражданском процессе. Осуществлена оценка имеющегося законодательства касательно сведений, полученных из цифровых источников. Проведен анализ судебной практики и выделены основные проблемы, встречающиеся при использовании видеозаписи в качестве доказательств. Целью исследования

является изучение вопроса признания надлежащими данного вида доказательств. Методология исследования включает в себя дедуктивный, сравнительно-правовой, формально-юридический и системные подходы. Актуальность работы обусловлена повсеместной цифровизацией. Для обеспечения единообразия правоприменительной практики авторами предложено внести изменения в правовое регулирование. Результаты исследования лягут в основу дальнейших научных изыскания по вопросам совершенствования гражданского процесса.

Ключевые слова: гражданский процесс, гражданско-процессуальное законодательство, доказательства, допустимость, видеозапись.

Одной из основных тенденцией развития системы правосудия является цифровизация судебного процесса. Так, достаточно большое количество фактов, обладающих доказательственным значением, фиксируется посредством использования электронных технологий записи визуальной информации, видеозаписей, которые сохраняются в цифровом виде и на цифровых носителях. Как результат, наблюдается обширное использование видеозаписей в качестве доказательств в гражданском процессе, что обуславливает актуальность выбранной темы.

Необходимо отметить, что в юридической науке вопрос использования этого относительно нового средства доказывания в гражданском судопроизводстве является дискуссионным. В свою очередь отсутствие детализированной и четкой регламентации порядка предоставления, оценки и исследования видеозаписей с учетом их особенностей является значительным пробелом в гражданско-процессуальном законодательстве РФ [2, с. 5]. Вследствие этого нередки ситуации, когда суд не учитывает видеозаписи при вынесении решения, признавая их недопустимыми доказательствами.

Целью исследования является рассмотрение проблем использования видеозаписи как доказательств в гражданском процессе, исходя из анализа действующего законодательства, позиций правоведов, судебной практики. Теоретическая разработанность темы отражается в работах: Н.И. Борискиной, А.И. Зазулина, И.Г. Михеевой, М.В. Скрынниковой, А.В. Леженина и др.

Говоря о терминологии, отметим, что законодательство не содержит нормативного определения видеозаписи как доказательства. Однако ряд авторов определяет видеозапись как документ аудиовизуальный, который содержит и изобразительную, и звуковую информацию [4, с. 5]. Несомненное достоинство видеозаписи – высокая степень убедительности, так как она позволяет воссоздать фактическую обстановку запечатлённых на ней событий.

Для реализации принципа состязательности в гражданском процессе каждая сторона для защиты своих интересов должна доказать те обстоятельства, на которые она ссылается как на основания своих требований и возражений, если иное не предусмотрено федеральным законом (ч. 1 ст. 56 ГПК РФ). Однако судебные доказательства обладают определенной спецификой: и доказывание, и аргументы, приводимые в зале заседания участниками процесса, должны обличаться в особую форму, закреплённую в правовых нормах [1]. Помимо, требований, предъявляемых к форме, суд оценивает соответствие приведённых доказательств основным критериям: 1. Допустимости (законности); 2. Достаточности; 3. Относимости; 4. Достоверности.

Исключительно соблюдение этих требований влечёт признание судом приведенных сторонами доводов надлежащими доказательствами по делу, учёт их при вынесении решения. Данные правила обязательны для всех видов доказательств, включая видеозаписи. Однако их исполнение при использовании видеозаписей в суде, на практике зачастую вызывает трудности, что обусловлено специфичной, сложносоставной природой этого источника информации (сочетание звуковой информации и изображения). Остановимся на некоторых из них более подробно.

Оценивая приведенные доказательства с позиции допустимости, суд в первую очередь опирается на предписания закона. Согласно ч. 2 ст. 55 ГПК РФ доказательства, полученные с нарушением закона, не имеют юридической силы и не могут быть положены в основу решения суда. Постановлением Пленума Верховного Суда РФ от 31.10.1995 г. № 8 «О некоторых вопросах применения судами Конституции Российской Федерации при осуществлении

правосудия» суд разъяснил, что такими доказательствами должны признаваться сведения, полученные с нарушением гарантированных Конституцией РФ прав человека и гражданина или если собирание и закрепление доказательств осуществлено ненадлежащим лицом или органом либо в результате действий, не предусмотренных процессуальными нормами.

Однако несовершенство законодательства порождает отсутствие единообразия применения норм судами различных уровней. Показательным примером противоречивости судебной практики по вопросу законности видеозаписей является Апелляционное Определение Судебной коллегии по гражданским делам Кемеровского областного суда от 13.02.2020 г. по делу № 33–1404/2020. Покупатель обратилась в суд с иском о возмещении морального вреда, возникшего вследствие нарушения прав потребителя и взыскании штрафа. Истица засняла на камеру, как ответчик отказывает ей в продаже товара, и представила видеозапись в качестве доказательства. Однако первая инстанция признала видеозапись недопустимым доказательством, так как та была снята без согласия продавца в нарушение ст. 152.1 ГК РФ. Апелляция же посчитала видеозапись допустимой, исходя из положения п. 55 Постановления Пленума ВС от 23.04.2019 г. № 10: для признания видеозаписи допустимым доказательством не требуется согласие лица, в отношении которого проводилась съемка. Позиция областного суда учитывает, что, согласно ст. 152.1 и 152.2 ГК РФ, согласие на съемку не требуется, когда она необходима в государственных, общественных или иных публичных интересах. Решение нижестоящего суда формально противоречило позиции ВС РФ и было признано неправомерным.

Названная выше проблема нарушения конституционных прав при добыче таких доказательств отмечается правоведами как одна из основных, ведь видеозаписи, сделанные без ведома другого лица, формально нарушают его конституционное право. Однако в Определении ВС РФ по делу № 33-кг15-6 от 14.04.2015 г. суд указал на ошибочность ссылки суда апелляционной инстанции на нарушения законодательства о неприкосновенности частной жизни, личной и семейной тайне гражданина без его согласия, поскольку, проводя

скрытую видеозапись, сторона получала информацию, касающуюся исключительно договорных отношений между истцом и ответчиком. Следовательно, не был нарушен запрет на получение сведений о частной жизни. Кроме того, отмечается, что в самом ГПК РФ не существует прямого ограничения на принятие в качестве доказательства видеозаписи, полученной в результате скрытой съемки, если у другой стороны отсутствуют иные доказательства того, что указанный видеоматериал получен с нарушением закона.

Как считают некоторые ученые, таким образом происходит косвенное стимулирование лиц к незаконным способам получения информации, например прослушиванию специальными техническими средствами негласного получения информации, тайную запись, слежку или любую другую форму вторжения в частную жизнь, что может к тому же оказаться уголовно наказуемым деянием.

Критерий законности видеозаписей в качестве доказательств находит отражение и в ст. 77 ГПК РФ, где предъявляются требования к лицу, ходатайствующему об истребовании таких записей: оно обязано указать когда, кем и в каких условиях осуществлялись записи. С другой стороны, при представлении и видеозаписей законодательство и не требует от лица, их представляющего, указывать обстоятельства, имеющие значение для разрешения дела, для подтверждения или опровержения которых представляются записи [3, с. 4].

Критерии достаточности и относимости применительно к видеозаписи, пожалуй, являются наименее спорным в литературе, так как разрешаются субъективно судом. Именно суд делает вывод об относимости сведений, полученных из видеозаписи, к предмету спора, основываясь на разъяснении стороны, предъявляющей их, с учётом положений ст. 77 ГПК РФ. Не относящееся к делу доказательство не будет влиять на результат рассмотрения дела, если установится, что *видеозапись не* отражает конкретных фактов.

Кроме того, отмечаются трудности касаются вопроса достоверности сведений, получаемых из цифровых источников. Предъявляемые видеозаписи могут быть изменены, уничтожены случайно (вследствие технической ошибки), или же умышленно (сфальсифицированы). Практика показывает, что суды

не принимают цифровые источники в качестве доказательств, аргументируя тем, что их достоверность нельзя проверить надлежащим образом, значит, содержание может быть сфальсифицировано.

Определенным механизмом предотвращения сознательного искажения представляемых суду сведений является наличие уголовной ответственности за фальсификацию доказательств (ст.303 УК РФ).

Основным способом проверки достоверности видеозаписи считают заключение эксперта (специалиста). Так, при сомнении в правдивости видеозаписи противоположная сторона спора может заявить об её недостоверности и потребовать привлечения специалиста, назначения экспертизы. В этом случае практика также неоднозначна. Например, в Определении ВС РФ от 04.12.2004 г. № 83-Г04-22 суд не усмотрел оснований для удовлетворения ходатайства истца о проведении экспертизы видеокассеты, потому что нижестоящим судом было точно установлено время, место и способ осуществления записи, а также осуществлен допрос свидетелей. Однако при наличии вопросов, требующих специальных знаний, суд обязан назначить экспертизу. ВС РФ Определением от 24.08.2021 г. № 58-КГ21-8-К9 указал на недопустимость выводов нижестоящих судов, сделанных без использования специальных познаний, без назначения экспертизы, на основании собственной оценки видеозаписи происшествия. Такие нарушения являются существенными, привели к неправильному разрешению спора, и не могут быть устранены без отмены судебных постановлений и нового рассмотрения дела.

Подводя итог, заметим, как в гражданском судопроизводстве традиционные доказательства, имеющие более детальную процессуальную регламентацию, используются заинтересованными лицами и признаются надлежащими судом гораздо чаще. Они дают больше гарантий для реализации прав, поэтому являются более эффективным средством защиты. В свою очередь закон не содержит таких чётких процессуальных условий по отношению к видеозаписям, соблюдение которых гарантировало бы признание их надлежащими доказательствами, что является ощутимой проблемой правопримене-

ния. Выход из данной ситуации видим в нормативном урегулировании выявленного пробела.

Таким образом, для надлежащей и максимально объективной оценки такого вида доказательства в гражданском процессе как видеозапись, считаем важным законодательно ужесточить требования к форме и порядку его приобщения к материалам гражданского дела. Во-первых, необходимо издать единый систематизирующий разъяснительный акт, касаемо минимальных предъявляемых требований к видеозаписи. Во-вторых, отдельной проработке подлежат вопросы об обеспечении защиты информации от искажения на материальном носителе. Например, если видеозапись переносилась или копировалась с записывающего устройства на материальный носитель неоднократно. В этой связи возникает необходимость отражения на уровне подзаконных актов отдельных технических условий, которым должны соответствовать материальные носители. В-третьих, авторами предлагается внести изменения в ст. 77 ГПК и дополнить её следующими положениями: «...3. Для целей судебной защиты законных интересов лиц не является нарушением правил, установленных ст. 152.1 и 152.2 ГК РФ, отсутствие согласия на проведение видеосъемки того лица, в отношении которого она производится».

Библиографический список

1. Борискина, Н.И. Процессуальная форма доказательств в современном гражданском судопроизводстве: автореф. дис. ... кандидата юридических наук. Москва, 2020. 25 с.
2. Клочкова Е.В. Аудио- и видеозаписи как средства доказывания в гражданском процессе // Гражданский и арбитражный процесс. 2017. № 3. С. 44-48.
3. Михеева И.Г. Аудио- и видеозаписи как средства доказывания // Форум молодых ученых. 2020. № 6. С. 495-490.
4. Скрынникова М. В., Леженин А. В. Аудио- и видеозаписи в системе доказательств в рамках гражданского судопроизводства: отдельные вопросы

теории и правового регулирования // Вестник ВИ МВД России. 2021. № 2. С.317-324.

5. Постановление Пленума Верховного Суда РФ от 31.10.1995 № 8 (ред. от 03.03.2015) «О некоторых вопросах применения судами Конституции Российской Федерации при осуществлении правосудия» // СПС «КонсультантПлюс» URL: https://www.consultant.ru/document/cons_doc_LAW_8847/ (дата обращения: 28.04.2023).
6. Постановление Пленума Верховного Суда РФ от 23.04.2019 № 10 «О применении части четвертой Гражданского кодекса Российской Федерации» // СПС «КонсультантПлюс» URL: https://www.consultant.ru/document/cons_doc_LAW_323470/ (дата обращения: 28.04.2023).
7. Определение Верховного суда РФ от 04.12.2004 г. по делу № 83-Г04-22 // СПС «КонсультантПлюс» (дата обращения: 28.04.2023).
8. Определение Верховный суд РФ от 14.04.2015 г. по делу № 33-кг15-6 // СПС «КонсультантПлюс» (дата обращения: 28.04.2023).
9. Определение Верховного суда РФ от 24.08.2021 г. по делу № 58-КГ21-8-К9 // СПС «КонсультантПлюс» (дата обращения: 28.04.2023).
10. Апелляционное Определение Судебной коллегии по гражданским делам Кемеровского областного суда от 13.02.2020 г. по делу № 33–1404/2020 // СПС «КонсультантПлюс» (дата обращения: 28.04.2023).

Д.К. Усцов

младший научный сотрудник

ФГБОУ ВО «Вятский государственный университет», г. Киров

E-mail: usr22615@vyatsu.ru

А.А. Сысолятина

студент 3 курса

ФГБОУ ВО «Вятский государственный университет», г. Киров

E-mail: stud127863@vyatsu.ru

УДК 93

**Борьба с запрещенной литературой в Российской империи
во второй половине XIX – начале XX вв.
(на материалах Вятской губернии)**

М.А. Афонасьев

Аннотация. Данная статья посвящена примерам борьбы губернских жандармских управлений с запрещенной литературой во второй половине XIX – начале XX вв. Данный период характеризуется широким распространением в городах и деревнях различных произведений в виде брошюр, воззваний, привезенных из заграницы книг, которые по мнению Департамента полиции содержали в себе идеи против действующего самодержавного строя. Поскольку основными единицами, боровшимися с революционным движением на местах, являлись губернские жандармские управления, то поиск и выемка такой литературы вменялась в их обязанность. Цель данной статьи состоит в рассмотрении примеров борьбы с запрещенной литературой на основе секретных циркуляров Департамента полиции губернским жандармским управлениям. Источниковедческой базой исследования выступают неопубликованные документов из фонда 714 Центрального государственного архива Кировской области.

Ключевые слова: департамент полиции, запрещенная литература, Российская империя, Вятская губерния, жандармские управления.

Правление императора Александра II отразилось во внутренней политике России не только яркими либеральными реформами, но и ужесточением контроля за революционным движением. На смену устаревшим жандармским командам по «Положению о корпусе жандармов» 1867 г. во всех регионах империи появились губернские жандармские управления, наделенные достаточно

большими полномочиями с целью охраны государственного порядка и общественного спокойствия [3, с. 10].

Помимо секретного наблюдения за населением, привлечением подозреваемых в преступлениях политического характера, жандармские офицеры боролись с распространением антиправительственной литературы [4]. Об этом свидетельствует изданный в 1890 г. «Устав о цензуре и печати», регулировавший русскую и зарубежную литературу, каким охотно пользовались офицеры [1].

В документах Вятского губернского жандармского управления встречались несколько статей «Устава», на которые ссылались жандармы. По ст. 157 надзор за типографиями и литографиями, за заведениями, производящими и продающими принадлежности тиснения, и за книжную торговлей, принадлежало наблюдению Главного Управления по делам печати. Данные полномочия в Москве, Санкт-Петербурге и крупных городах империи принадлежали особым инспекторам типографий и книжной торговли, а в прочих местностях – чиновникам, назначенным для этого от губернаторов и градоначальников [1].

Ст. 175 разрешала заводить книжные магазины, лавки и кабинеты для чтения как частным лицам, так и акционерным компаниям или товариществам. Ст. 199 гласила, что учреждения иностранной цензуры были ответственны только за правильность рассмотрения представляемых им книг и за верность отметок в фактурах, реестрах и каталогах дозволенных и запрещенных книг. Надзор за книжными лавками, библиотеками для чтения и т.п. относились к обязанностям должностных лиц, обозначенных в ст. 157 [1].

В сентябре 1878 г. ужесточился контроль за казенными типографиями. Правительственной инспекции по проверке типографий по Высочайшему повелению было предоставлено право освидетельствования типографий и производства в них обысков и выемок при содействии чинов надлежащих ведомств, которые для сего были бы предназначены главным начальством управлений [4, с. 9].

31.05.1879 г. цензурным уставом и циркулярами Департамента полиции были определены пьесы и стихотворения, которые могли быть исполняемы публично на устраиваемых частными лицами спектаклях и концертах. И поскольку данное предписание выполнялось не так хорошо, как требовалось, то обо всех нарушениях по данному вопросу необходимо было информировать Третье отделение [4, с. 14].

Летом этого же года началось усиленное наблюдение за ввозом в империю заграничных книг, шрифтов и печатных станков. Министерство финансов выпустило распоряжение, по которому таможенные органы, не дожидаясь запроса со стороны жандармских офицеров, сообщали им сами о привозимых из-за рубежа вышеуказанных предметов, как только те покидали таможню, с указанием времени поступления, досмотра и выпуска, а также адресов отправителей и получателей этих товаров. И при наличии сведений, подчеркивающих антиправительственный замысел данных ввозов, необходимо было их отправлять в третье отделение [5, с. 23].

28.06.1888 г. изменилась схема доставки в Департамент полиции запрещенной к обращению в империи заграничной литературы. До этого года все заграничные издания, доставляемые в цензурные комитеты, передавались этими учреждениями в Москву. По новому распоряжению, из-за значительного поступления за последнее время указанных изданий и затруднений, встречаемых при их высылке в губернии, Департамент признавал возможным, чтобы цензурные комитеты препровождали в МВД лишь по два экземпляра каждого поступившего в комитет запрещенного издания, передавая остальные экземпляры местному жандармскому управлению. А те, в свою очередь, должны были хранить эти два образца запрещенной литературы, остальные же экземпляры необходимо было уничтожать в установленном порядке. Такого же порядка надлежало держаться и по отношению к изданиям, передаваемые в ГЖУ из окружных судов, при рассмотрении дел, по которым цензурными учреждениями возбуждались судебные преследования.

На заре последнего десятилетия XIX в. с еще большей силой продолжился рост революционного настроения среди населения Российской империи. В апреле 1893 г. в Департамент полиции поступили сведения, что среди некоторой части учащейся молодежи, отправляющейся в разные местности империи в помощь медицинскому персоналу для борьбы с холерой и другими заразными болезнями, существовало намерение воспользоваться близостью с крестьянским и фабричным населением для усиленной пропаганды противоправительственных идей и вообще для более тесного ознакомления интеллигенции с простым народом. Имелись указания, что из числа лиц, предназначенных к командировке в зараженные местности, некоторые люди заранее запасались подготовленным материалом, в виде тенденциозных брошюр для народного чтения, противоправительственных воззваний, программ для сбора сведений о взглядах на экономические вопросы и других предметов пропаганды [6, с. 54].

В 1894 г. Департамент полиции заметил, что за последнее время весьма часто повторялись оставшиеся совершенно необнаруженными случаи пропажи специального шрифта из типографий и других подобных учреждений, похищаемого и продаваемого или же закладываемого в частные руки владельцами этих учреждений, иногда в количествах, превышающих несколько пудов. При переписке о таких инцидентах с главным управлением по делам печати, со стороны последнего было сделано распоряжение, чтобы лица, наблюдавшие за типографиями, литографиями и тому подобными заведениями, при ревизии последних обращали бы особенно внимание на целостность шрифта и всех вообще принадлежностей тиснения, и в случаях обнаружения пропажи или передачи шрифта лицам, не имеющим права на его приобретение, привлекали бы виновных в том к судебной ответственности [4, с. 100].

В начале марта 1895 г. после речи земским депутатам императора Николая II, в которой он, «посвящая все свои силы благу народному», обещал охранять самодержавный строй [2], в МВД поступила информация, что недовольные Высочайшей речью люди начали стремиться произвести брожение и смуту в общественных слоях и поддержать своих колеблющихся единомышленников

в противоправительственном направлении. Они стали рассылать по почте на имя земских управ, городских дум, редакций газет и отдельных лиц, занимающих видное служебное или общественное положение, составленные ими преступные воззвания и листки. Так было разослано из Петербурга, воспроизведенное на гектографе «Открытое письмо Николаю II», заключающее в себе дерзкое порицание произнесенной его императорским величеством речи, перепечатанное затем в заграничных революционных изданиях. А с начала февраля 1896 г. из Екатеринбурга стало пересылаться по почте в вышеуказанные учреждения преступное воззвание «К русскому обществу» от «группы социалистов-революционеров», хотя таковой организации в действительности и не существовало [5, с. 56].

В июне 1900 г. некоторые офицеры корпуса жандармов препровождали в Главное управление по делам печати книги, брошюры, печатные отрывки без заглавий, периодические издания и рукописи на русском и иностранных языках с просьбой выяснения характера того или иного сочинения. Хотя, как отмечал Департамент, некоторые из обозначаемых произведений уже были внесены Центральным комитетом цензуры в иностранные каталоги, другие помещены в списке запрещенных к обращению в империи книг, а третьи еще не поступали в цензурные учреждения. Поэтому Департамент полиции изначально относительно каких-либо произведений печати наводить на будущее время справки в местных губернских учреждениях. В случаях, вызывающих сомнения, следовало обращаться за разъяснениями и указаниями непосредственно в Департамент, который по необходимости связывался бы с Главным управлением по делам печати [4, с. 160].

Таким образом, чтобы вредная литература, по мнению Департамента полиции и жандармских управлений, не попала в обращение в народе, ее следовало тщательно проверять на предмет вредных мыслей противоправительственного направления. В этом деле жандармским управлениям помогало Главное управление по делам печати, которые по запросам жандармских управлений проверяло то или иное произведение.

Библиографический список

1. Устав о цензуре и печати. URL: <http://www.rus-sky.com/history/library/vol.14/vol.14.2.htm> (дата обращения: 01.05.2023).
2. Алферьев Е.Е., Первое публичное испытание твердости характера. Речь земским депутатам 17.01.1895 г. URL: <https://history.wikireading.ru/304199> (дата обращения: 01.05.2023).
3. Лаврик Т. М., Организационно-правовые основы деятельности жандармских управлений российской империи, 1867–1917 гг. // Вестник ТГУ. 2006. № 4.
4. Центральный государственный архив Кировской области (далее ЦГАКО). Ф. 714. Оп. 1. Д. 4.
5. ЦГАКО. Ф. 714. Оп. 1. Д. 5
6. ЦГАКО. Ф. 714. Оп. 1. Д. 10

М.А. Афонасьев

аспирант Вятского государственного университета

E-mail: mishated43@yandex.ru

УДК 93

Слобода Дальняя Полубянка в 1861–1913 гг.: история, люди, события

А.В. Бородкин

Аннотация. Настоящее исследование выполнено на стыке двух современных направлений исторической науки – локальной истории и истории повседневности. В рамках данного направления исследуются локальные объекты: населенные пункты, здания, культовые сооружения и т.д. Они имеют важное значение для реконструкции повседневной жизни местного населения. В качестве объекта исследования автор рассматривает слободу Дальняя Полубянка (современное село в Острогожском районе Воронежской области), история

и повседневная жизнь жителей которого никогда не являлись предметом комплексного научного исследования. Особое внимание автор уделяет изучению событий связанных с постройкой местного храма, центра духовной и общественной жизни региона. Реконструируется перечень лиц служивших в местном храме (причта), исследуется проблема развития народного образования, впервые публикуются сведения об участии местных жителей в войнах и общественной жизни.

Ключевые слова: история, слобода, Дальняя Полубянка, церковь, повседневная жизнь.

Актуальность настоящего исследования определяется отсутствием комплексного обобщающего научного исследования по аннотированной проблеме. В 1773 г., населенный пункт упомянут как хутор Дальне-Полубянский. В 1861 г. здесь был открыт православный молитвенный дом. В 1866–1885 гг. он упоминается как существующий: «Вознесенский молитвенный дом в слободе Дальней Полубянке Острогожского уезда, деревянный на каменном фундаменте, построен в 1861 г.; один причт, церковной пахотной земли 60 десятин, два церковных дома, прихожан 500 душ» [4]. Первым священником молитвенного дома был Николай Алексеевич Иванов. При нем начинают составляться «метрические книги», которые были утрачены в начале XX в. Он упомянут как окончивший семинарию в 1861 г. «по первому разряду бывшего города Ольшанска, умершего дьячка Алексея сын. В 1861 г. поступил священником в хутор Дальнюю Полубянку Острогожского уезда» [1].

Таким образом, в причт местной церкви (молитвенного дома) входили:

1. Отец (далее в тексте – о. Автор). Николай (Иванов). Упомянут в 1861 г.

2. О. Георгий (Протопопов). «18 апреля 1866 г., бывший в слободе Дальней Полубянке, Острогожского уезда священник Георгий Протопопов опре-

делен на священническое место при Николаевской церкви села Пушкарного Валуйского уезда» [2].

3. О. Феодор (Минин). 20.11.1867 г. воспитанник Воронежской семинарии Федор Мишин (так в тексте). Назначен во священника Вознесенской церкви слободы Дальней Полубянки, Острогожского уезда, с выдачей ему из консистории билета на вступление в брак с девицею Анною Горбуною» [5].

4. О. Иоанн (Попов). «Священник Вознесенского молитвенного дома слободы Дальней Полубянки, Острогожского уезда, Иоанн Попов, согласно прошению, перемещен к Николаевской церкви слободы Казинки, Валуйского уезда, 24 апреля 1892 г.» [9]. Данный период в истории и всего региона следует признать не простым. Воронежский край в 1891–1892 гг., пострадал от тяжелой засухи, неурожая и голода. Ситуацию осложнила вспышка холеры. Уволились священник и псаломщик, поэтому в апреле – июле 1892 г. Дальне Полубянский храм остался без служителей.

5. О. Иван (Ефремов). «Июль 1892 г. Студент семинарии Иван Ефремов – к Вознесенской церкви слободы Дальней Полубянки Острогожского уезда» [10]. Однако его пребывание в церкви продлилось не долго. «Священник Вознесенской церкви слободы Дальней Полубянки, Острогожского уезда, Иоанн Ефремов, согласно прошению, перемещен к Архангельской церкви села Олень-Колодезя, Коротоякского уезда, 19 июля 1893 г.» [12].

В 1895 г. Дальнюю Полубянку посетил с пастырским визитом Владыка Анастасий, епископ Воронежский и Задонский «в прошедший год, наш Архипастырь Преосвященнейший Анастасий, под 26 сентября был в слободе Дальней Полубянке во всенощной. Переночевал в доме местного священника Василия Алексеевского. Утром побывал во вновь строящейся церкви и уехал.

В 1881 г. жителям Дальней Полубянки, было разрешено, вместо ветхой деревянной построить новую каменную церковь. Неизвестно почему, только план для церкви был выбран неудачно – слишком большой и не по средствам

жителей. Жители, увлеченные желанием поскорее иметь новый храм, остановились на первом предложенном им плане, и начали строить. По бедности и малочисленности жителей и несообразной обширности храма, дело построения храма затянулось, а по случаю подошедших голодных годов совсем остановилось, а между тем старый деревянный храм приходит почти к разрушению.

Вот потому то, Преосвященный, побывав в том и другом храме, предложил жителям окончить хоть половину храма – Трапезную, чтобы можно было поставить иконостас и освятить престол. Как было бы хорошо, если бы жители к будущему 26 Сентября постарались закончить наружность этой части церкви...» [14].

б. О. Василий (Алексеевский). 06.04.1894 г. в храме упоминается вновь назначенный священнослужитель «Ильинской церкви, слободы Осьмаковой, Бирюченского уезда, Василий Алексеевский – к Вознесенскому Молитвенному дому слободы Дальней Полубянки, Острогожского уезда, 6 апреля» [13]. В его служение произошло важное событие. «Сего 1896 года сентября 26 в слободе Дальней Полубянке, Острогожского уезда, при многочисленном стечении народа, Острогожского Троицкого Собора протоиереем Димитрием Склобовским, в новой каменной церкви, в Трапезной, был освящен престол во имя Святого Апостола и Евангелиста Иоанна Богослова. ... После обедни отслужен был молебен Св. Апостолу и Евангелисту Иоанну Богослову с многолетием Государю Императору и всему царствующему дому, Свят. Синоду, местному Епископу и благотворителям Храма. Тем и закончилось радостное торжество освящения Храма» [14]. «Священник Вознесенского Молитвенного дома, слободы Дальней Полубянки, Острогожского уезда, Василий Алексеевский, по прошению, перемещен к Митрофановской церкви, села Хлевища, Бирюченского уезда, 9 января 1897 г.» [15].

В конце XIX в. слобода Дальняя Полубянка теряет статус волостного центра, и он переносится в село Гнилое. В 1897 г. была проведена первая

всеобщая перепись населения Российской империи. В Дальней Полубянке (на момент проведения переписи) числилось 896 чел. (422 мужчин и 474 женщин). Анализируя сведения о динамике роста населения, следует отметить, его стабилизацию. Так, в 1897 г. в слободе проживало 896 чел., в 1900 г. (по разным сохранившимся источникам) – 942 и 988 чел. В 1915 г. в слободе проживает 988 чел. Иначе говоря, численность населения достигает (примерно) 1.000 чел. и стабилизируется.

7. О. Павел (Куфаев). «Священник Богоявленской церкви, села Спасского (Чириково), Задонского уезда, Павел Куфаев, по прошению, перемещен к Вознесенскому Молитвенному дому, слободы Дальней Полубянки, Острогского уезда, 20 февраля 1897 г.» [16]. С организационной точки зрения, «слобода Дальняя Полубянка входит в 1-й округ Острогского уезда ... протоиерея Димитрия Склобовского» [34, с. 44]. Однако более интересен следующий фрагмент цитируемого текста: «Вознесенская церковь в слободе Дальняя Полубянка. Куфаев Павел – священник. Трояновский Петр – псаломщик. 1889 г. постройки, каменная. Количество дворов в приходе – 134. Душ мужского пола – 465, душ женского пола – 477» [34, с. 109]. Таким образом, храм был достроен (1889 г.) и молитвенный дом более в официальных сообщениях не упоминается.

В 1903 г. о. Павел Куфаев был награжден набедренником [20]. Это первый известный автору факт награждения священника Дальне-Полубянского храма. Однако в том же 1903 г. о. Павел Куфаев упомянут в числе лиц духовного звания, получивших пособие по случаю разорения от пожаров в 1903 г. (59 руб. 85 коп.) [21]. В этом же списке указан «слободы Дальней Полубянки, Острогского уезда псаломщик Дионисий Попов 19 руб. 9 коп. [21].

Их совместное упоминание позволяет предположить, что в 1903 г. в Дальней Полубянке был значительный пожар, от которого могли пострадать и дома жителей и сама церковь. Вероятно, отец Павел Куфаев стал первым священником Дальней Полубянки, кто был «уволен за штат, согласно

прошению ... Павел Куфаев, 1 марта 1904 г.» [22]. Иначе говоря, вышел на пенсию, а не был переведен на иное место службы.

8. О Петр (Орловский). Диакон Покровской церкви, села Истобного, Нижнедевицкого уезда, Петр Орловский, к Вознесенской церкви, слободы Дальней Полубянки, 19 марта 1904 г.» [23]. Однако «определенный священником Петр Орловский, за отказом от сего места, оставлен диаконом на прежнем месте при Покровской церкви села Истобного, Нижнедевицкого уезда, 28 апреля» [24].

9. О Митрофан Снесарев (Слесарев). Упомянут 27.02.1906 г.

10. О Алексей (Павлов). «Священники церквей – Вознесенской с. Дальней Полубянки, Острогожского уезда, Митрофан Снесарев и Покровской села Горок, Воронежского уезда, Алексей Павлов, по прошению, перемещены один на место другого, 27 февраля 1906 г.» [24]. Однако вскоре «уволен за штат по прошению: священник Вознесенской церкви, села Дальней Полубянки, Острогожского уезда, Алексей Павлов, 22 мая 1906 г.» [25].

11. О Дмитрий (Сергеев). «Тихоновской церкви, слободы Песковской, Павловского уезда, Дмитрий Сергеев, к Вознесенской церкви села Дальняя Полубянка, Острогожского уезда, 1 мая 1906 г.» [25]. Вполне вероятно, что отец Дмитрий крестил нашего дедушку Болдырева Стефана Назаровича (род. 1908 г.). В 1909 г. о. Дмитрий упомянут в числе священников поощряемых за работу в школе при церкви. «Священник Вознесенской церкви, слободы Дальней Полубянки, Острогожского уезда Дмитрий Сергеев, по прошению, перемещен к Петропавловской церкви, сл. Черкасской, Павловского уезда, 11 августа 1909 г.» [26].

12. «Дьякон Успенской церкви сл. Побединской Острогожского уезда Митрофан Никитин к Вознесенской церкви сл. Дальней Полубянки ... 5 сентября 1909 г.» [27]. Неизвестно когда отец Митрофан покинул храм, но в 1915 г. он еще был на служении. «Заведующий Дальне-Полубянской школы, того же уезда, священник М. Никитин, переустроивший в классном по-

мещении и в квартире учительницы печи с затратою из своих личных средств не менее 50 рублей» [31].

Несмотря на испытания XX в. (революция 1905 и 1917 гг., гражданская война, коллективизация, Великая Отечественная война и преследование верующих) Дальне-Полубянский храм никогда не закрывался, в середине 70-х гг. XX в. в нем был крещен автор настоящей статьи.

В настоящее время храм «является приписным к приходу Казанского Храма в селе Гнилое. Настоятель храма – протоиерей Сергей Сторожев. Святыни Храма. Икона Божьей Матери «Дивногорская», иконы Вознесения, Апостола Иоанна Богослова, Святителя Николая Чудотворца.

Информация о назначениях позволяет реконструировать лиц, трудившихся в храме в должности псаломщиков:

1. Рязанов Иван. С (?) – до 04.07.1888 г.
2. Дементьев Семен. «Псаломщики: Васильевской церкви села Афанасьевского, Коротоякского уезда, Семен Дементьев и Вознесенской церкви слободы Дальней Полубянки, Острогожского уезда, Иван Рязанов, перемещены один на место другого, 4 июля 1888 г.» [6]. Уволен за штат псаломщик Вознесенского молитвенного дома слободы Дальней Полубянки, Острогожского уезда, Семен Доментьев, 20.08.1888 г.
3. Говоров Николай. «Штатный псаломщик Иоанновской церкви слободы Новой Мельницы, Острогожского уезда, Николай Говоров, перемещен, согласно прошению, к Вознесенскому молитвенному дому того же уезда, 19 сентября 1888 г.» [7]. Уволен за штат, согласно прошению: псаломщик Вознесенского молитвенного дома слободы Дальней Полубянки, Острогожского уезда, Николай Говоров, 4 января 1892 г.» [8].
4. Ильинский Семен. С 1893 г. – 1897 г. Упомянут в 1891 г. как первый учитель одногодичной школы грамоты при храме [32]. Однако сведения о его назначении на вакансию псаломщика в Воронежских епархиальных ведомостях относятся только к 1893 г. До этого, он, (с 1891 г.) был исполняющим обязанности (сверх штата). «И. д. псаломщика Вознесен-

ской церкви слободы Дальней Полубянки, Острогожского уезда, Семен Ильинский утвержден штатным псаломщиком при той же церкви, 28 июля» [11]. «Псаломщик Вознесенской церкви, слободы Дальней Полубянки, Острогожского уезда, Семеон Ильинский, по прошению, перемещен к Троицкой церкви слободы Алексеевки, Бирюченского уезда, 26 мая» [17].

5. Трояновский Петр (в 1898–1901 гг.) [34, с. 109] «и. д. псаломщика Покровского Собора, гор. Бирюча, Петр Трояновский, по прошению, перемещен к Вознесенской церкви, слободы Дальней Полубянки, Острогожского уезда, 8 августа» [18]. Около года П. Трояновский, вероятно, исполнял дела псаломщика и только с 07.03.1898 г. был введен в штат. «И. д. псаломщика Вознесенской церкви, слободы Дальней Полубянки, Острогожского уезда, Петр Трояновский утвержден в должности псаломщика, 7 марта» ... «Псаломщик Вознесенской церкви, слободы Дальней Полубянки, Острогожского уезда, Петр Трояновский, по прошению, перемещен к Николаевской церкви, села Самарина, Валуйского уезда, 11 июня» [19].
6. Попов Константин (около 1901 г.?) – 04.01.1903 г.
7. Попов Дионисий. «Псаломщик Георгиевской церкви, села Репенки, Бирючинского уезда, Дионисий Попов и и. д. псаломщика Вознесенской церкви, слободы Дальней Полубянки, Острогожского уезда, Константин Попов, по прошению, перемещены один на место другого, 4 января 1903 г.» [20].
8. Передериев Игнатий. С 21.08.1909 г. – 29.03.1911 г. «Учитель церковно-приходской школы И. Передериев определен исполняющим дела псаломщика к Вознесенской церкви сл. Дальней Полубянки» [28]. Исключен «за смертью... Игнатий Передергев (?) с 29 марта» [29].
9. Алехин Митрофан. С 18.05.1911 г. «Уволенный в запас церковник определен и. д. псаломщика к Вознесенской церкви, с. Дальней Полубянки, Острогожского уезда» [29]. Утвержден в должности с 21.01.1912 г. [30].

Необходимо отметить, что Церковь (ранее Молитвенный Дом) в слободе Дальняя Полубянка всегда служила центром религиозной, культурной и всей событийной жизни местного населения. Любое событие, затрагивавшее повседневную жизнь слобожан, было связано с этим центром. Так, Воронежские епархиальные ведомости публикуют списки низших чинов российской армии, погибших и раненых в сражениях Русско-турецкой войны 1877–1878 гг. В перечне присутствуют уроженцы Дальне-Полубянской волости. «Константин Зайцев, Острогожского уезда, Дальне-Полубянской волости, слободы Новой-Мельницы» [3]. «Унтер-офицер 2 Кавказского стрелкового батальона Григорий Савельев Клешиев, Острогожского уезда, Дальне-Полубянской волости, слободы Ново-Осиновки» [3] и др.

В волостном храме, по землякам могли служить соответственные молебны (о здравии, об исцелении при ранении и заупокойные) и т.д. Родной храм, являлся центром духовной жизни не только собственно Дальней Полубянки, но и всей волости.

В начале XX в. Дальняя Полубянка упоминается как «слобода, 1 стана, 1 участка Земского начальника. Реки нет, на овраге Полубянка, с почтовым отделением в г. Острогожск, в 17 верстах от него. Смежных поселений нет. Число дворов – 144. Жителей мужского пола – 490, женского пола – 498, обоего пола 988. Национальность – великорусы. Количество десятин надельной земли 2046» [33, с. 304]. С началом Русско-Японской войны прихожанами Воронежской губернии активно велся сбор средств на санитарные нужды армии, действующей на Дальнем Востоке, на усиление флота, на больных и раненых воинов (кружечный сбор) и т.д.

Таким образом, до начала XX в., практически все события жизни селян были связаны с местным храмом.

Библиографический список

1. Воронежские епархиальные ведомости № 4. 1866.
2. Воронежские епархиальные ведомости № 15. 1866.

3. Воронежские епархиальные ведомости № . 4. 1878.
4. Воронежские епархиальные ведомости № 5. 1885.
5. Воронежские епархиальные ведомости № 5. 1886.
6. Воронежские епархиальные ведомости № 15. 1888.
7. Воронежские епархиальные ведомости № 20. 1888.
8. Воронежские епархиальные ведомости № 3. 1892.
9. Воронежские епархиальные ведомости № 10. 1892.
10. Воронежские епархиальные ведомости № 14. 1892.
11. Воронежские епархиальные ведомости № 16. 1893.
12. Воронежские епархиальные ведомости № 16. 1893.
13. Воронежские епархиальные ведомости № 9. 1894.
14. Воронежские епархиальные ведомости № 21. 1896.
15. Воронежские епархиальные ведомости № 3. 1897.
16. Воронежские епархиальные ведомости № 6. 1897.
17. Воронежские епархиальные ведомости № 12. 1897.
18. Воронежские епархиальные ведомости № 17. 1897.
19. Воронежские епархиальные ведомости № 7. 1898.
20. Воронежские епархиальные ведомости № 7. 1903.
21. Воронежские епархиальные ведомости № 1. 1904.
22. Воронежские епархиальные ведомости № 7. 1904.
23. Воронежские епархиальные ведомости № 8. 1904.
24. Воронежские епархиальные ведомости № 10. 1904.
25. Воронежские епархиальные ведомости № 13. 1906.
26. Воронежские епархиальные ведомости № 17. 1909.
27. Воронежские епархиальные ведомости № 18. 1909.
28. Воронежские епархиальные ведомости № 20. 1909.
29. Воронежские епархиальные ведомости № 41. 1911.
30. Воронежские епархиальные ведомости № 5. 1912.
31. Воронежские епархиальные ведомости № 34. 1915.

32. Дальняя Полубянка. URL:
http://www.rustemple.narod.ru/vrn_dalnyaya_polubyanka.html (дата обращения: 10. 06. 2020).
33. Населенные места Воронежской губернии. Справочная книга. Издание Воронежского губернского земства. Воронеж, 1900. - 809 с.
34. Справочная книга для духовенства Воронежской епархии. Составитель П. Никольский. Особое приложение к Воронежским епархиальным ведомостям за 1900 год. Воронеж, 1900.

А.В. Бородкин

кандидат исторических наук, доцент

*Ярославский филиал Московского финансово-юридического университета
МФЮА г. Ярославль*

E-mail: korotojk@mail.ru

УДК 82-22

**К вопросу о предпосылках формирования принципов «новой драмы»
конца XIX – начала XX века в комедиях**

О.М. Валова, А.Ю. Потнякова

Аннотация. В своей статье мы обратимся к проблеме формирования принципов «новой драмы» в комедиях. Это не столь хорошо изученный аспект в отечественном литературоведении, поскольку и сами писатели часто полагали, что лёгкий смех дискредитирует серьёзность проблем. Вместе с тем выдающиеся комедиографы рубежа XIX–XX вв. внесли значительный вклад в создание нового драматического искусства, изменили жанровую специфику. В статье представлен обзор популярной развлекательной драматургии XIX в., предшествовавшей появлению комедий О. Уайльда, Д.Б. Шоу, А.П. Чехова.

Обращение этих выдающихся писателей к смеховой традиции углубило философичность их текстов.

Ключевые слова: «новая драма», комедия, трагикомедия, случайность

Когда мы говорим о формировании новой драмы конца XIX –начала XX вв., подразумеваем прежде всего таких драматургов, как Г. Ибсен, А. Стриндберг, Г. Гауптман, М. Метерлинк, А. Пинеро, Г. Джонс, О. Уайльд, Д. Голсуорси, Б. Шоу, А. Чехов, М. Горький, Л. Андреев и др. В основном, это писатели, серьёзно обсуждавшие в своих пьесах актуальные проблемы современности. «В истории драматургии наблюдается закономерное явление, – отмечает А. Карпова, – когда каждый период её развития связан с интенсификацией и активизацией одних жанров, кризисом других. Так, в “новой драме” комедий мало» [7, с. 11]. Вместе с тем выдающиеся комедиографы рубежа XIX –XX вв. внесли значительный вклад в создание нового драматического искусства, и центральной в данной статье является проблема истоков формирования принципов «новой драмы» в рамках комедии.

Зарубежный театр конца XIX в. изобиловал пьесами авторов, которых впоследствии критиковали за безыдейность сюжетов. Идеино-эстетический уровень театральных постановок в этот период складывается под влиянием вкусов публики. Описать ситуацию в зарубежном театре конца XIX в. можно следующим образом: репертуар в основном состоит из постановок пьес У. Шекспира и современных пьес, содержание которых довольно банально. Исторические перемены практически не находят отклика на сценических площадках. М.А. Григорьева, ссылаясь на М. Эслина, о ситуации в зарубежном театре конца XIX в. пишет так: «Комедии, фарсы, водевили, мелодрамы занимали в то время первую ступень, классика (Шекспир) шла с прежним успехом» [5, с. 178]

Во Франции и за её пределами очень популярны пьесы Э. Скриба, В. Сарду. В творчестве Скриба преобладают комедии и водевили. Для пьес этого автора характерны лёгкость и занимательность сюжета, мастерски созданная

интрига: «Валерия, или Слепая» (совм. с Д. де Мельвилем, 1822), «Шарлатанство» (совм. с Э. Мазером, 1825), «Денежный брак» (1828), «Фаворитка» (1831), «Стакан воды» (1840). Огюстом Эженом Скрибом написано почти пять сотен произведений, в том числе в соавторстве с Д. де Мельвилем («Дядя-соперник» (1811)), который является создателем около трёхсот сорока пьес, преимущественно комедий, мелодрам, водевилей. Мельвиль создавал пьесы в основном в соавторстве с другими драматургами. Известно, что у него, Эжена Скриба и Шарля Делестра-Пуарсона был общий псевдоним – Амеде де Сен-Марк.

Эжен Скриб также работал в соавторстве с Эрнестом Легуве («Адриенна Лекуврер» (1849), «Сказки королевы Наваррской» (1850), «Дамская война» (1851)), Жаном Франсуа Байяром («Мачеха» (1826), «Акционеры» (1829), «Сторож» (1833)), известным водевилистом, написавшим около двухсот двадцати пяти пьес. В это же время популярен французский либреттист, автор водевилей Филипп Франсуа Дюмануар, создавший в соавторстве с Ж. Ф. Байяром комедию «Шевалье д'Эон» (1837). Известен Адольф Филипп д'Эннери, французский драматург, один из самых популярных авторов мелодрамы и комедии второй половины XIX в. («Дон Сезар де Базан» (1844)). Его перу принадлежит более двух сотен драматических произведений, часть из которых написана в соавторстве с другими драматургами.

Особой известностью пользовался французский драматург В. Сарду. В его творческом наследии известны и комедии-водевили, и комедии нравов, бытовые драмы, исторические комедии. В конце XIX в. многие пьесы В. Сарду шли на российской сцене. Характерными чертами творчества драматурга стали интрига, неожиданные сюжетные повороты, сценические эффекты, модные темы, а также некоторая безыдейность, шаблонность, так полюбившиеся публике того времени. Автор не раз был раскритикован Б. Шоу, а в России – М.Е. Салтыковым-Щедринным, который осуждал В. Сарду и драматурга Э. Ожье («Авантюристка» (1848); «Габриэлла» (1849)) за эту «пошлую буржуазную драматургию, прославлявшую буржуазные идеалы «успеха» и назвал их «драматургами-паразитами» [2, с. 18].

Б. Шоу всю свою литературную деятельность выступал против развлекательного характера драматургии, проявлявшегося в «хорошо сделанных пьесах»: «Хорошо сделанная пьеса» – это в глазах Шоу самый худший вид драматургии, ибо она затуманивает мозги вместо того, чтобы просветлить их», – говорил А. Аникст [2, с. 19]. Подобные произведения наиболее широко распространились именно в творчестве вышеупомянутых французских драматургов Э. Скриба и В. Сарду, которые умело «сделали главным элементом драмы внешнее действие, интригу» [2, с. 18]. Их влияние сказалось на драме всех европейских стран и США.

Уайльд перенимает многие приёмы у авторов популярной в то время «хорошо сделанной пьесы», но преобразует их, наделяя совершенно новым смыслом, где, например, случайности используются для представления философской концепции писателя [4]. М.Л. Андреев, анализируя отношение Б. Шоу к традиционным комедийным ходам, пишет, что драматург либо игнорирует (интрига, связанные с ней сюжетные роли), либо полностью или частично подвергает их деформации (мотивировку действия, особенно любовного, элемент узнавания) [1, с. 176]. А. Г. Образцова, исследуя драматургический метод Бернарда Шоу, пишет, что автор был сторонником трагикомедии: «Трагическое и комедийное объединялись всякий раз, стоило Шоу коснуться важных социальных, политических, моральных проблем» [10, с. 240]. Также исследователь говорит о том, что драматург преобразовывал и видоизменял в своём творчестве отвергнутые жанры, например, фарс и мелодраму. Автор, никогда не проводивший строгого жанрового деления своих произведений, всё же отдавал предпочтение комическим сюжетам и ситуациям, в отличие, например, от Г. Ибсена, потому что считал, что у трагедии и комедии одна цель – заставить размышлять.

В России, как и в зарубежных странах в этот период, театр выполняет по большей части сугубо развлекательную функцию, ориентируется на вкусы и требования публики, среди представителей которой наблюдаются коммерсанты, купцы, промышленники. Запросам буржуазного аристократического зрите-

ля отвечает автор пьес, который практически не касается важных социальных проблем и лишь создаёт видимость движения, опасаясь реакции строго настроенных властей.

Одним из самых популярных драматургов конца XIX в. стал И.В. Шпажинский, чьё творчество пользовалось большим успехом публики. Его пьесы изобилуют изображением дореформенной помещичьей жизни, претендуют на своего рода психологизм, который проявляется, например, в описании высоких чувств, страданий, роли судьбы. Драматург после смерти А.Н. Островского был председателем Общества русских драматических писателей и оперных композиторов. Одними из самых популярных работ автора стали пьесы «Майорша» (1878), «Лёгкие средства» (1879), «Фофан» (1895). Как отмечает А.А. Аникст: «Мастер сценических эффектов, временами обнаруживавший неглубокий психологизм, Шпажинский может рассматриваться как представитель натурализма в драме конца века» [3, с. 480].

По творческому настрою драматургу близок его современник М.И. Чайковский, младший брат известного отечественного композитора, писавший в основном либретто для опер и психологические драмы, например, «Похмелье» (1890), «Предрассудки» (1893). Здесь же следует упомянуть творчество Виктора Александровича Крылова, «отличавшегося большой плодовитостью в разных жанрах» [Аникст 1972: 480]. Его перу принадлежат такие комедии как «В осадном положении» (1886), «Шалость» (1890), «Девичий переполюх» (1891), написанный в соавторстве с П.Н. Полевым, переводчиком и литературоведом, и другие. Драматург писал много инсценировок и переделок других авторов, создал более ста пьес, чаще всего работал в комедийном жанре.

В их творчестве и произведениях подобных им драматургов, чьи пьесы составляли репертуары современных театров, на первый план выдвинуты сходные с западноевропейской драмой проблемы, в большинстве своём сводящиеся к семейно-бытовым. Ориентиром подобных драматургов была «хорошо сделанная драма», против которой за рубежом так активно выступал Б. Шоу.

Отечественный театр наполнен постановками У. Шекспира, Ж.Б. Мольера, П. Бомарше, Н.В. Гоголя, А.С. Грибоедова, А.Н. Островского, И. С. Тургенева наряду с сугубо развлекательным литературным материалом. Философия театра, как отмечает П.А. Марков, «покоилась на защите классового равновесия» [8, с. 205]. Выдвигаемые проблемы зачастую появлялись в упрощённом, недосказанном виде. Например, после отмены крепостного права театр был готов освещать жестокость крепостнического строя, но всё же отказывался критиковать основы дворянского уклада. В.И. Немирович-Данченко, в то время отказавшийся от актёрства и начавший писать отзывы на театральные явления под разными псевдонимами, часто был неудовлетворён драматургом и репертуаром, предпочитавшим Островскому пьесы В.А. Крылова, «в которых жизнь заменялась готовыми театральными штампами» [9, с. 28]. В.И. Немирович-Данченко указывал на то, что большинство пьес модных популярных драматургов, в том числе И.В. Шпажинского, П.М. Невежина, проходят мимо самой действительности, не касаясь её.

Огромную роль в формировании театра нового типа сыграл В.И. Немирович-Данченко. Начавший как актёр, продолживший как критик, он, наблюдая разрыв между театром и действительным положением вещей, наблюдая то, как погибают выдающиеся актёрские дарования, оставляет театральнокритическую деятельность ради драматургии. Комедия «Шиповник» (1881) стала началом драматической деятельности автора. Затем В. И. Немирович-Данченко начинает демонстрировать новый бытовой материал, рассматривать социальные отношения, его творчество начинает охватывать самые разные слои российского общества. Комедия «Новое дело» (1890) описывает промышленное развитие в стране, спекуляции конца XIX в. За эту комедию драматург получил Грибоедовскую премию. Комедия «Последняя воля» (1888) вводит читателя в чиновничью и помещичью среду, пьеса «Золото» (1895) демонстрирует противоречивые отношения в богатом купеческом доме. В «Цене жизни» (1896) ставится вопрос о смысле жизни.

Одним из первых драматургов новой драмы, создавшим сразу несколько комедий, в которых, по словам А.Ю. Карповой «драматическое осуществляется в органическом смешении с комическим, а комическое проявляется в органическом сплетении с драматическим» [6, с. 12], стал Антон Павлович Чехов. Ставя на сцене комедии «Чайка» (1898), «Вишнёвый сад» (1904), Художественный театр «убедительно показывал, что жизнь в существующих формах не может удовлетворить прогрессивно мыслящих людей» [6, с. 71], что основательная часть образованного общества ощущает изменения и сдвиги в представлении о роли искусства и театра в том числе. Е.А. Позднякова, исследуя генезис новой драмы в творчестве автора, пишет, что «главным открытием Чехова стало обращение драматургии к жизни» [11, с. 297].

Ярчайшим примером синтеза комического и драматического является комедия «Вишнёвый сад», впервые поставленная в 1904 г. на сцене МХТ. Пьеса подытоживает все нововведения, искания писателя в области драматургии, отражает принципы новой драмы, которые А.П. Чехов развивал в своём творчестве, и на которые опирались многие зарубежные драматурги-новаторы. «Вишнёвый сад» ярко продемонстрировал новый подход автора к созданию комедии нового типа. Б. Шоу неоднократно выскажется о восхищении методом А.П. Чехова и будет следовать многим принципам «новой драмы», выведенным именно российским драматургом.

Постепенно происходит изменение представлений о комическом. Грань между комедийным и трагедийным становилась всё тоньше, происходила модификация жанров, которая приводила к их разноплановому сочетанию, к возникновению трагикомедии. А.Ю. Карпова подчёркивает, что «комедιοграфия “новой драмы” во многом утратила комизм, опиравшийся на смеховую традицию, и стала отражением нового, трагикомического мировосприятия» [7, с. 43]. М.Л. Андреев замечает, что сохранение жанровой чистоты в комедии происходит с большим трудом, когда делается попытка соприкосновения с вопросами морали [1, с. 13]. Именно этот процесс нашёл отражение в комедиях авторов «новой драмы». Обращаясь к актуальным нравственным,

философским, социальным проблемам, драматурги способствовали тому, что жанры пересекались, а сами определяют свои творения как «пьесы» или «драмы», реже давая чёткое жанровое толкование, а также прибегают к тому, чтобы отразить в нём свои взгляды. Так, О. Уайльд определяет свою комедию «Веер леди Уиндермир» как «пьесу о хорошей женщине», Б. Шоу называет «Пигмалион» «романом-фантазией», а А.П. Чехов классифицирует «Вишнёвый сад» как комедию.

Говоря об отношении самих драматургов к комедии, стоит особенно выделить А.П. Чехова, чей театр, по словам М.Л. Андреева, снимал «оппозиционность таких жанровых полюсов, как трагедия и комедия» [1, с. 185]. Современники драматурга не наблюдали в его пьесах комедийного начала, однако сам автор на нём настаивал. Например, ещё в процессе формирования замысла «Вишнёвого сада» А.П. Чехов был твёрдо уверен в том, что напишет водевиль или комедию. Драматург как автор «яснее других видел комическую природу своих пьес» [1, с. 189]. Исследователь завершает свои рассуждения об отечественном драматурге словами о том, что именно чеховский театр достигает соединения трагедии и комедии в драматическом пространстве.

Так, мы наблюдаем, что постепенно изменяется отношение драматургов к комедийному жанру. Обращаясь к новым способам раскрытия авторской идеи, направляя тематику произведений на остросоциальные проблемы общества, прибегая к новым принципам создания пьес, драматурги рубежа веков формируют в своём творчестве «новую драму», изменившую роль театра в жизни общества. А избирая для воплощения своих замыслов комедию, авторы тем самым меняют предвзятое отношение к ней и доказывают, что этот жанр способен не только сатирически высмеивать пороки общества или осуществлять сугубо развлекательные функции, но и демонстрировать глубокие проблемы современности, ставить значительные вопросы, отражать самые тонкие изменения жизни, расширяя свои возможности по сравнению с драмой или трагедией.

Библиографический список

1. Андреев М.Л. Классическая европейская комедия: структура и формы. М., 2011.
2. Аникст А.А. Бернард Шоу о драме и театре. М., 1963.
3. Аникст А.А. Теория драмы в России от Пушкина до Чехова. М., 1972.
4. Валова О.М. «Искусству случай мил, искусство случаю» (к вопросу о роли случайности в комедиях О. Уайльда) // Известия ВГПУ. Актуальные проблемы литературоведения. 2014.
5. Григорьева М.А. История исследования английской «новой драмы» рубежа XIX–XX веков // Традиции и инновации в лингвистике и литературоведении. Межкафедральный сборник научных статей. Научные редакторы К.М. Баранова, О.Г. Чупрына. М., 2018.
6. Дмитриев Ю.А., Хайченко Г.А. История русского и советского драматического театра (от истоков до современности). М., 1986.
7. Карпова А.Ю. Комедиография А.П. Чехова в контексте «новой драмы» // Вестник ТГПУ. № 8(98). 2010.
8. Марков П.А. О театре. Из истории русского и советского театра. М., 1974.
9. Марков П.А. О театре. Театральные портреты. М., 1974.
10. Образцова А.Г. Драматургический метод Бернарда Шоу. М., 1965.
11. Позднякова Е.А. Ремарка в пьесах А.П. Чехова // Вестник КГУ им. Н.А. Некрасова. № 2. 2013.

О.М. Валова

доктор филологических наук, доцент

доцент кафедры русской и зарубежной литературы и методики обучения

ФГБОУ ВО «Вятский государственный университет»

E-mail: olymihalna@yandex.ru

А.Ю. Потнякова

студент 4 курса факультета филологии и медиакоммуникаций Вятского государственного университета, г. Киров

E-mail: anastasiapotnakova@gmail.com

Формы реализации фарсовых сцен в комедиях О. Уайльда

О.М. Валова, А.А. Шаврова

Аннотация. Новая драма конца XIX – начала XX в. обращается к серьёзному обсуждению нравственно-философских и социальных проблем современности и жанр комедии в творчестве выдающихся драматургов поддерживает эту тенденцию. В статье раскрывается проблема использования и трансформации традиционных фарсовых форм в комедиографии О. Уайльда. Это борьба с условностью и ложью викторианской морали; атмосфера карнавализации, такие приёмы, как переодевания, узнавания, пиршества, актуализация роли слуги, мотивы брачной гонки, давления со стороны женщины на мужчину и т.п. В статье обосновывается использование парадокса как фарсового элемента, выражающего неожиданное суждение, нарушающее ассоциативные связи. Фарсовые элементы в комедиях Уайльда сопоставляются с чеховскими произведениями для демонстрации общих тенденций, типологического сходства.

Ключевые слова: фарс, комедия, парадокс

На рубеже XIX–XX вв., с появлением «новой драмы», комедия отошла на второй план; комические жанры, включая фарсы, водевили, пьесы-шутки и т.п., были исключительно развлекательными. В «серьезных» комедиях этого периода комическое и фарсовое становится вспомогательным средством на пути отражения, критики действительности. О. Уайльд является автором глубоких и многоуровневых произведений, в которых на фоне традиционных сюжетов и фарсовых приемов (творчески обработанных), новаторских форм в области фарсовых сцен отразилась картина современного драматургу мира и литературной среды той эпохи

Драматурги рубежа XIX–XX вв. уловили тенденцию соединения драмы и фарса, трагедии и фарса для более адекватного представления современной

действительности. На драматическом и трагедийном фонах отчетливо прослеживаются элементы фарсовой традиции: игровое начало, «карнавальный» смех, масочность (маски примеряют на себя многие герои комедий О. Уайльда, например, Джон Уординг или Алджерон Монкриф из пьесы «Как важно быть серьезным»), сцены-лацци (сценки, основанные на комических трюках и буффонаде – падение с лестницы Пети Трофимова из «Вишневого сада» А.П. Чехова или свалившийся с неба пилот Джо из «Неравного брака» Б. Шоу), отсутствие границ между театром и жизнью (театр в театре в пьесе «Чайка» А.П. Чехова). В связи с этим единством трагического и комического, преобладания в различных сценах гротескных образов и ситуаций мир в пьесах теряет свои реальные очертания и предстает как балаган-маскарад, что наиболее явно уже в XX в. проявится в творчестве М.А. Булгакова («Зойкина квартира», «Бег», «Дни Турбиных» и др.), сатирического писателя и продолжателя использования фарсовых традиций вслед за А.П. Чеховым.

Комедия вбирает в себя методы и приемы, специфику и тональную направленность драмы и трагедии (постановка важных проблем современности, размышления над извечными вопросами бытия, ярко выраженный мимесис, драматизированные/трагические характеры, обостренный конфликт, ощущение катарсиса). Но при всем этом комедия не теряет своего главного свойства – смеха и комического в основе сцен, поступков действующих лиц и ремарок драматурга. Фарсовые сцены в комедиях начинают выполнять функцию своего рода «подтекста в подтексте», при этом одновременно изобличая, сочувствуя, насмехаясь, акцентируя внимание. В комедиях рубежа XIX–XX вв. как бы провозглашается новая веха ее развития: постижение бытия сквозь призму комического.

Фарсовые сцены в комедиях О. Уайльда («Веер леди Уиндермир» («Lady Windermere's Fan», 1892), «Женщина, не стоящая внимания» («A Woman of no Importance», 1893), «Идеальный муж» («An Ideal Husband», 1895), «Как важно быть серьезным» («The Importance of Being Earnest», 1895)) реализуются в нетрадиционных формах. В комедиях английского драматурга мы не найдем

открыто буффонадных, фарсовых приемов, подобных падению с лестницы или ярморочным фокусам (исключение составляет комедия «Как важно быть серьезным», и она, конечно, заслуживает отдельной статьи).

Традиционный средневековый фарс был площадным зрелищным действием, поэтому все смешное, вплоть до непристойностей, он *показывал*. О. Уайльд, в свою очередь, в комедиях переводит действие в слово, и по этой причине зачастую фарсовую сцены статичны и имеют форму словесной интеллектуализации. Несмотря на это фарсовые сцены и комедии в целом обнаруживают некоторые типологические сходства со средневековыми фарсами.

Во-первых, эти сходства воплощаются в таком явлении, как «память жанра» (термин М. Бахтина). В своем исследовании литературовед отмечает, что «...в фарсах <...> ведется борьба с феодальным фоном и дурной условностью, с ложью, пропитавшей все человеческие отношения. <...> Тяжелому и мрачному обману противопоставляется веселый обман плута, корыстной фальши и лицемерию – бескорыстная простота и здоровое непонимание дурака и всему условному и ложному – синтетическая форма шутовского (пародийного) разоблачения» [1, с. 312]. Применительно к комедиям О. Уайльда можно говорить о том, что в них так же, как и в средневековых фарсах, ведется борьба, однако различие состоит в том, что здесь друг другу противостоят условность и фантазия, скупая рационализация и область нереального, нормы морали викторианского общества и нестандартное мышление. «Природа комедийности пьес Уайльда – это непрерывное ироническое ощущение контраста видимого и скрытого, подлинного и ложного», – отмечает А. Образцова [3, с. 194].

Принятые в светском обществе нормы морали и правила поведения представляются фикцией, нелепым, несуразным обстоятельством, вследствие чего, например, забота некоторых действующих лиц комедий кажется напускной, ряд сцен имеет гиперболично-фарсовую тональность.

Вспомним герцогиню Бервик из пьесы о хорошей женщине «Веер леди Уиндермир» и ее отношение к дочери. Каждый раз, когда леди Агата мешает светской беседе мамы или говорит не то, что нужно, герцогиня Бервик «отсы-

ляет» ее и указывает, что нужно сделать, прикрываясь подобного рода репликами: «Милое дитя! Она так любит фотографии...», «Прелестное дитя! Она обожает закаты. Сразу видна тонкая душа...» и др. При этом герцогиню вовсе не интересуют ни чувства, ни желания дочери, в словарном запасе которой есть только «Да, мама», «Хорошо, мама». Примечательна в этом отношении сцена на балу в доме Уиндермиров с предполагаемым женихом Агаты:

ГЕРЦОГИНЯ БЕРВИК. Агата, милочка! (Отзывает ее в сторону.)

ЛЕДИ АГАТА. Да, мама?

ГЕРЦОГИНЯ БЕРВИК. Ну что, мистер Хоппер окончательно...

ЛЕДИ АГАТА. Да, мама.

ГЕРЦОГИНЯ БЕРВИК. И что же ты ему ответила, дитя мое?

ЛЕДИ АГАТА. Да, мама.

ГЕРЦОГИНЯ БЕРВИК (*ласково*). Ах ты, моя радость! Ты всегда говоришь то, что нужно... Мистер Хоппер! Джеймс! Агата мне все сказала. Как ловко вы оба держали это в секрете! [5, с. 424].

В этой же сцене проявляется алогизм натуры герцогини Бервик, которая сначала восхищается Австралией и «миленькими кенгуру», а чуть позже, когда Хоппер изъявляет желание увезти Агату, называет его страну «ужасной, вульгарной», где ползают «всякие мерзкие кенгуру». С отъездом Агаты герцогиня Бервик теряет установившийся за ней в обществе статус доброй и заботливой матери, как и возможность видеться с дочерью, а ее единственным занятием станут праздные, светские беседы. Однако говорить о том, что герцогиня не любит свою дочь и в своей заботе лишь потворствует законам высшего света нельзя, она проявляет свои чувства так, как умеет, как ее научила общественность.

Случай заботы (точнее было бы сказать подчинения мужа жене) представлен в пьесе «Женщина, не стоящая внимания» в лице семьи Понтефракт: леди Кэролайн и сэра Джона. Нам смешно наблюдать за тем, как взрослому мужчине приказывают надеть шарф или галоши, потому что слишком ветрено или на траве слишком мокро. При этом сэр Джон является четвертым мужем леди Кэролайн, и кажется, что «за столько лет ей должны были надоест супруже-

ские тревоги» [5, с. 466]. Посредством перенесения схемы отношений матери/ребенка в поле отношений жены/мужа О. Уайльд раскрывает понятие брака того времени.

Сцена с галошами в «Женщине, не стоящей внимания» номинально схожа со сценой из «Вишневого сада», когда Петя Трофимов не может найти свои галоши. В том и в другом случае проявляется неспособность и несамостоятельность героя, они ищут не просто галоши, а «самих себя», свое место в этом мире.

Воззрения и устои общества доведены до абсурдизации в пьесе «Женщина, не стоящая внимания», когда во II действии женщины обсуждают, каким должен быть идеальный муж. Его место непременно возле жены, чьей собственностью он и является, муж должен говорить с женой «как с богиней», вести себя с ней как с ребенком, потакая всем капризам. При этом, если он не обращает внимание на «хорошеньких женщин», то это означает, что «у него нет вкуса». В награду за условное вознесение женщины на пьедестал, потакая ей во всем и непременно следуя заранее подготовленному сценарию определенных ситуаций, мужчина получает лишь возможность «бесконечно надеяться» [5, с. 476–477]. Здесь мы встречаемся и с парадоксальными выражениями («Ах, мой муж нечто вроде векселя, мне надоело по нему платить»), и абсурдизацией, бессмыслицей («...я вам скажу, если вы дадите торжественное обещание рассказывать всем и каждому») [5, с. 472–473]. В данной сцене женщины предстают в облике глупых куколок, для которых здравый смысл представляет опасность, а легкомыслие – непомерное удовольствие. Представления о браке в устах миссис Оллонби, леди Кэрлайн, леди Статфилд и леди Ханстентон воплощают собой тонкую ироническую усмешку со стороны автора и вызывают бурную волну смеха со стороны зрителей. О. Уайльд, помимо осмеяния социальных устоев, подает конфликт в мелодраматическом свете, что является собой критическую оценку французской «хорошо сделанной пьесой».

Во-вторых, всем комедиям присуща атмосфера карнавализации (также термин М.М. Бахтина), при которой надеваются и срываются маски. Так, сры-

ваются маски с миссис Эрлин, миссис Чивли, сэра Роберта Чилтерна, лорда Горинга, «двух Эрнестов». Каждая маска отождествляет собой благовоспитанность, которая в конечном счете снимается под напором судьбоносной случайности и раскрытия тайны. В комедиях О. Уайльда мы встречаемся и с традиционным образом шута, клоуна-фарсера: архиепископ Добени и его супруга, уже упомянутые нами герцогиня Бервик и леди Кэролайн, графиня Бэзилдон, миссис Марчмонт и др. В отдельную группу шутов можно отнести Сесила Грэхема, лорда Иллингворта, миссис Оллонби, Алджернона Монкрифа, так как они выступают не просто парадоксалистами-шутниками, но и выразителями идей автора, теми, кого М.М. Бахтин отметил, как имеющих право «быть чужими в этом мире» [1, с. 309]. Это право выражается в их остроумных, парадоксальных репликах, которые представляют собой трансформацию площадного фарсового действия в словесно-диалоговую форму.

Парадокс – это «разрушение в художественном тексте логических и ассоциативных связей, ведущее, с обыденной точки зрения, к бессмыслице и вместе с тем стимулирующее столкновение смыслов и порождение новых» [4, с. 7]. Как мы помним, комическое – модус художественности фарса, один из основных приемов которого предстает как раз-таки парадокс. Парадокс можно рассматривать как элемент поэтики фарса в том смысле, что посредством него выражается неожиданное суждение, нарушаются ассоциативные связи, что является непременным атрибутом комических ситуаций. Неожиданность и алогичность явлений вызывает смех в силу того, что читатели/зрители готовы к одному исходу событий, тогда как им предоставляется совершенно другой (вспомним язык «кок-а-лан», в котором бессмыслица (непонимание, абсурдизация, парадоксальность) являлись неотъемлемой частью смеховой культуры карнавально-площадного творчества). То же относится и к случайности, которая выступает как результат непредвиденных действий, протест против условности и детерминированности (неожиданное стечение обстоятельств также является одним из приемов комического).

В-третьих, О. Уайльд в своих комедиях использовал традиционные фарсовые приемы и комедийные сюжетные схемы: переодевания, узнавания, «прятки», пародии, пиршества, актуализировал роль слуги, любовную линию со счастливой концовкой (в частности, свадьбой), мотивы брачной гонки, и др. Во всех комедиях, кроме «Как важно быть серьезным», мы можем наблюдать мотив давления со стороны женщины на мужчину, что соотносимо с одним из типов традиционных сюжетных схем средневекового фарса, когда муж находится «под каблуком» у своей жены. В комедии «Как важно быть серьезным» этот мотив сглажен не столько действиями самих действующих лиц, сколько удачным стечением обстоятельств и претворения фантазии в жизнь. Среди этого обилия приемов и средств положение обмана, тайны в комедиях О. Уайльда является центральным сюжетным и структурным элементом, на этом положении строится внешняя коллизия.

Таким образом, фарсовые сцены в комедиях О. Уайльда имеют нестандартную форму реализации, в отличие от средневековых фарсов, несмотря на их явную близость. То, что средневековый фарс визуализировал, О. Уайльд переводил в вербальную форму выражения. Так, к фарсовым сценам в комедиях английского драматурга мы относим: комическое преломление борьбы реального и ирреального, карнавализацию действия, парадокс и случайность, переодевания, узнавания, разоблачения и пиршество.

Любопытно увидеть сходство фарсовых сцен в комедиях А. Чехова и О. Уайльда, которые обнаруживаются на типологическом уровне. Эта общность проявляется в соединении трагического и комического, наличии схожих персонажей или закрепленных за ними ролей (Шарлотта/мисс Призм, Гаев/лорд Огастус, Петя Трофимов/сэр Джон Понтефракт, Дорн/лорд Иллингворт/лорд Горинг и др.), творческом преломлении традиционных фарсовых приемов. А. Чехов использует буффонные приемы средневекового площадного действия: падение с лестницы, фокусы, бранная речь, переодевание, маскарад. Комедиям О. Уайльда многие из этих приемов чужды, площадные действия у него видоизменяются в слова. В первых трех своих комедиях драматург переводит фарсовые сцены в сферу ин-

теллектуализации, заключающиеся в парадоксе и случайности. Интеллектуализация фарсовых сцен наблюдается в «Чайке»: реминисценции из «Гамлета», перенесенные в плоскость отношений Аркадиной и Тrepлева, остроумные фразы Дорна; – речах дяди Вани из одноименной пьесы.

Используя фарсовые сцены, А. Чехов и О. Уайльд расширяли и углубляли тематику, актуализировали проблематику комедий, полнее раскрывали мир своих героев.

Библиографический список

1. Бахтин М. М. Вопросы литературы и эстетики. Исследования разных лет. М., 1975.
2. Валова О.М. Эстетико-философская проблематика драматургии Оскара Уайльда. Киров, 2013.
3. Образцова А.Г. Волшебник или шут? (Театр Оскара Уайльда) СПб., 2001.
4. Поэтика: словарь актуальных терминов и понятий / [гл. науч. ред. Н.Д. Тamarченко]. М., 2008.
5. Уайльд О. Малое собрание сочинений / пер. с англ. М. Абкиной, Д. Аграчева, К. Бальмонта и др. СПб., 2021.

О.М. Валова

доктор филологических наук, доцент

доцент кафедры русской и зарубежной литературы и методики обучения

ФГБОУ ВО «Вятский государственный университет»

E-mail: olymihalna@yandex.ru

А.А. Шаврова

студент 4 курса факультета филологии и медиакоммуникаций Вятского государственного университета, г. Киров

E-mail: sn210881@gmail.com

Коммуникативная функция жанра фэнтези в современном информационном обществе

М.А. Венгер, С.В. Гусарова

Аннотация. Актуальность исследования объясняется популярностью жанра фэнтези в наше время. Объектом данного исследования является анализ произведений жанра фэнтези. В работе подчеркивается, что, синтезируя разные жанры литературы, фэнтези не просто суммирует их, но переплавляет в новое жанровое образование, которое отвечает задачам современной эпохи и несет в себе новые качества. Поэтому каждая новая книга данного жанра, неважно, полноценный ли это роман или сборник рассказов, вызывает совершенно новые трактовки художественных образов. Авторами исследованы жанрово-стилистические особенности развития фэнтезийной литературы в разные литературные эпохи.

Ключевые слова: мифология, литературные жанры, язык литературно-художественных произведений, преемственность и новаторство.

Литературные произведения позволяют людям обмениваться мыслями и соображениями, дают возможность каждому из нас приобщиться к историческому и культурному опыту эпох, время которых уже миновало. Поэтому книга всегда признавалась как важнейшее средство художественного общения. Достаточно вспомнить знаменитую фразу средневековых библиотекарей: «Соблюдайте тишину, ибо здесь мертвые говорят с живыми».

Хочется отметить, что художественный текст предназначен для коммуникации особого рода, той, что основана на внутренних связях художественного процесса через феномен художественного взаимодействия. Под данным феноменом мы понимаем не только факт влияния одних художественных явлений на другие, но и разнообразные формы культурного диалога современного искусства с прошлым. В таком диалоге не может существовать

ни пространственных, ни временных преград, когда давно прошедшее может оказаться более явственными внятными, чем ближнее [6, с. 143]. Литературно-художественный дискурс рассчитан на особенный тип общения и специальное распределение ролей между автором и респондентом.

Пространство литературно-художественного дискурса, как отмечал Ю. Лотман, может выступать как связующее звено между литературой и реальностью внешнего мира. По мнению исследователя, именно в нем формируется та знаковая среда, являющаяся необходимым условием реализации коммуникативной функции словесного искусства [2, с. 438]

Другой значимой особенностью литературно-художественного дискурса является тот факт, что художественный текст обладает особой творческой «реальностью». И эта несуществующая до поры до времени реальность первоначально создается исключительно силой воображения автора, что обуславливает ее условный, искусственный, придуманный характер. Но постепенно каждый читатель дорисовывает эту реальность по-своему, она обрастает новыми подробностями и фактами, приобретая некую «телесность». Поэтому художественный текст или дискурс в узком смысле слова является выдуманным миром, в рамках которого соотношение изображаемого мира с действительностью носит опосредованный характер и преломляется через индивидуально-авторское его восприятие [3, с. 176]. Именно в этом ключе мы будем рассматривать особенности информационной и коммуникативной функций жанра фэнтези.

Как феномен культуры фэнтези внедряет в массовое сознание потребителя фантастические идеалы, нормы (магия как реальная сила, противопоставление добра и зла). Но как вид искусства жанр фэнтези представляет собой определенный тип художественной образности, специфический способ образования и передачи знаний и выступает как определенный «тип языка культуры». В своих лучших образцах жанр фэнтези привлекает читателей яркостью и многосмыслием художественного текста, несущего в себе гуманистическое наследие и насыщенного аллюзиями, символическими знаками и культурными реминисценциями [4, с. 81].

При этом может возникнуть эффект *рассредоточения*, когда творчество великого художника, не теряя своего самостоятельного значения, словно растворяется в последующем художественном процессе.

Интересным примером рассредоточения является такой тип художественного взаимодействия как *парафраза*, который предполагает заимствование темы предшествующего литературного источника с заменой элементов и сохранением характерных композиционных связей.

Как с горечью пишет автор блога «Эхо лисьего логова»: «Подавляющая масса фэнтези-литературы до сих пор оперирует классической триадой (на уровнях менталитета, социума и индивида соответственно): мифологическая картина мира, средневековая общественная парадигма и лапидарный квест, связанный с линейными действиями (принести, дойти, похитить, сразить, сломать)».

Стремясь вырваться из этого замкнутого круга, авторы фэнтези нередко обращаются к глубинным пластам культуры, к сложным культурным кодам высокой литературы, которые во многом неизвестны, затемнены для современного читателя, в результате сам процесс чтения произведения становится их расшифровкой и освоением.

Так на контаминации различных мифов конструируется художественное пространство приключенческих романов М. Муркока. В его цикле «Вечный победитель» изображена бесконечная битва Порядка и Хаоса, происходящая во многих измерениях на протяжении тысячелетий. Входящие в него несколько десятков романов и повестей объединены фигурой главного героя, который в результате многочисленных реинкарнаций переживает разные эпохи. Начав как автор научно-фантастических произведений, Муркок постепенно переключился на фэнтези, что говорит о продуктивности и богатых возможностях этого жанра.

Подобный переход можно наблюдать и в творчестве Яцека Пекара, где в его романе «Я, Инквизитор. Меч Ангелов» описаны мотивы альтернативной Библии. Главный герой книги Мордимер Маддердин – инквизитор, живущий

в альтернативной средневековой Европе. В этом мире Иисус не был распят, а сошел с креста и перебил своих врагов, завещав действовать схожим образом и своим последователям. После этого он основал Инквизицию, чтобы хранить чистоту веры.

По сюжету Мордимер расследует мистические происшествия. Правда, методы у Мордимера далеки от всепрощения, а порой откровенно жесткие – пытки, подлости, обман – он готов идти на все, чтобы добиться своей цели и выполнить долг инквизитора. И порой в историях Яцека Пекары источником истинного зла оказываются не монстры, а люди.

Но самой яркой парафразой в стиле фэнтези на наш взгляд являются романы российского автора Ника Перумова, который по праву считается одним из основоположников русского фэнтези [1, с. 112].

Его первая книга «Кольцо Тьмы», включающая в себя два тома: «Эльфийский клинок» и «Чёрное копьё», рассказывает о событиях Четвёртой Эпохи в вымышленной вселенной Средиземья, созданной Дж. Р. Толкиеном. Главным героем цикла является хоббит Фолко Брендибэк, потомок Мериадока Брендибака, когда-то входившего в Братство Кольца.

Но даже в первых, откровенно подражательных романах Перумова уже отмечались различия с книгами Толкиена как в описании некоторых деталей художественной среды произведений, так и в морально-этической концепции. Перумов признавал, что таким образом он пытался провести своеобразную заочную дискуссию с позицией Толкиена, описавшего борьбу Добра и Зла как абсолютно противоположных начал. Так страны Запада, оставаясь номинально положительными, представлены в романе как высокомерные и самоуверенные, не желающие замечать предупреждения и заботиться о собственной безопасности. Тогда как их основной противник – Олмер и его союзники – показаны не силами Зла, а обычными людьми, войском завоевателей. Сторонникам Вождя, в отличие от орд Саурана, не чужды положительные черты. Даже орки, которые в легендарии Дж. Р. Толкиена – злобный, варварский народ, описаны более человечными и вызывающими большую симпатию, нежели в оригинале.

Так, начавшееся с очевидного подражания Дж. Р. Толкиену, творчество Ника Перумова прошло долгий путь развития. Перумов постепенно выходит за рамки мира созданного Толкиенем, начинает расширять его, и расширять весьма значительно, что становится наиболее очевидным в книге «Гибель Богов». Писатель, опираясь на архетипы и реставрацию северогерманских мифов, создает мир вселенной Упорядоченное.

Упорядоченное – многомерная гипер-вселенная, состоящая из множества миров и междумирья. Арда (включающая в себя Средиземье, Унголиант и Валинор) здесь оказывается всего лишь небольшим миром среди множества других.

Как отмечает В.А. Романов: «И вот вся эпичность толкиеновской Арды начинается как-то резко меркнуть в контексте Упорядоченного. Маги оказываются не такими сильными, валлары – грозными, хоббиты –необычными. И даже всемогущий Илуватар из всемогущего творца-прародителя превращается в весьма посредственного локального божка, одного из миллионов миров Упорядоченного, где властвуют и правят другие, настоящие боги» [7, с. 251].

Значительная часть вымышленных миров и сюжетов в фэнтези, как известно, построена на архетипах – стереотипных, сформированных предшествующей культурой образах и ходах. Так для разграничения миров, государств и территорий автор широко использует прием стилизации, с помощью воспроизведения в романе культурно-исторических реалий. Так, мир Хьёрвард стилизован под северогерманскую мифологию. На карте появляются хорошо известные по сагам о викингах названия: Гнипахеллир ФорГхейм, Бонды, Ярлы, Таны, долина Брунева Гар, Редульсфьелль.

Описанное в романе «Алмазный меч, Деревянный меч» государство Мельин, напротив, реконструировано под Римскую империю. Сама структура армии (когорты, манипулы), имена командиров (Гай, Клавдий, Марий), звания (легат, трибун) и даже оружие (пилумы, гладиусы) имеют прямые аналогии с реально существовавшими римскими легионами.

Таким образом, создавая цикл книг о вселенной Упорядоченное, Перумов синтезирует в рамках жанра фэнтези свой авторский неомиф с традициями северогерманской мифологии и художественным опытом Дж. Р. Толкиена.

Среди современных литераторов также следует вспомнить произведения в жанре фэнтези таких писателей, как М. и С. Дяченко. Под пером этих авторов весьма традиционные сюжеты и образы обретают неожиданные метафорические и символические смыслы.

Так роман «Ритуал» супругов Дяченко основан на трансформации «истории о драконе и принцессе».

Последний представитель древнего рода драконов Арм-Анн является хранителем огромного древнего замка на морском берегу. Его замок полон сокровищ, но хозяин воспринимает их не более, чем «блестящий хлам».

Единственное, что должен сохранить Арм-Анн, так это верность передаваемому из поколения в поколение драконов ритуалу. Верхом славы и смыслом жизни представителей огнедышащего клана является похищение ими и жертвенное поедание в Ритуальном зале Замка принцессы. Но именно в этом важнейшем вопросе Арм-Анн ощущает себя неполноценным «выродком» своего древнего и славного рода, так как не находит силы совершить ритуал. Каждый день он собирается выполнить то, чего ждут от него его предки, но не решается, так как ему это просто противно. Когда он вспоминает о своём долге, на него накатывает тошнота.

Этот аспект романа буквально выворачивает наизнанку тему драконоборчества. Традиционно в мифологии «битва с драконом есть символ, указывающий на взросление человека: кто победит дракона, становится героем» [5, с. 329].

Такой герой-драконоборец в романе М. и С. Дяченко тоже вроде бы как есть – это прекрасный принц Остин. Но он оказывается хвастливым трусом и подлецом. Остин обрекает свою жену Юту на смерть. Горюя напоказ, он отдаёт её в жертву морскому чудовищу Юкке. Девушку привязывают на морском берегу к скале, подобно древнегреческой Андромеде. И вот тут подлинное бес-

страшие являет дракон Арм-Анн. Он бросается на помощь девушке, зная, что в сражении с Южкой, давним врагом драконов, его ждёт смерть.

Так в романе Дяченко распадается традиционная схема битвы героя с драконом. В «Ритуале» её сменяет двойной «код»: сам дракон выступает против другого чудовища в качестве героя-освободителя возлюбленной при этом борется с «внутренним драконом», стремясь быть человеком сугубо в этическом принятии этого факта.

По-новому трансформирует жанр фэнтези писатель Генри Лайон Олди (совместный псевдоним Д. Громова и О. Ладыженского).

В цикле «Бездна Голодных глаз», Олди делает не самый распространенный в жанровой литературе ход: внедряет в фэнтези разные виды искусства. К примеру, в «Витражах патриархов» стихи Н. Гумилева становятся сильнейшими заклинаниями, а в романе «Войти в образ» весь мир становится театром, где главную роль играет новый бог из другого мира. А роман «Дорога» совсем уже не похож на привычную читателям фэнтези – это скорее философская проза, где сверхъестественное оказывается художественным приемом.

Развивая традиции фэнтези некоторые авторы обращаются к восточным философским учениям. Например, в творчестве американской писательницы У. Ле Гуин проявляются принципы философии даосизма, согласно которой все противоположные и противопоставленные начала не противоборствуют, а напротив дополняют друг друга, стремясь к гармонии и целостности мира. Так и в произведениях Ле Гуин малейший дисбаланс сил в природе Земноморья приводит к катастрофическим последствиям.

Таким образом, мы видим, что существует достаточно большое количество произведений жанра фэнтези, в которых неожиданно и ново трактуются уже известные идеи.

Произведения литературы всегда лично окрашены, несут в себе ярко выраженную установку автора на самовыражение, поэтому рассчитаны на личностное восприятие читателя, на диалог с ним. Но ведь не зря говорят, что существует два вида читателей. Читатель массовой литературы относится

к книге пассивно, и авторы такой литературы подстраиваются под его вкусы. А читатель литературы серьезной, наоборот, старается активно понять замысел автора, что требует определенных усилий и знаний, серьезной духовной работы.

Мы считаем, что лучшим произведениям жанра фэнтези свойственно стремление к культурному освоению особенных, неординарных предметов (явлений природного и социального мира, духовных реалий), которые резко выделяются из совокупности того, что входит в зону внимания современной массовой культуры. Развиваясь в русле постмодернистской эпохи и компьютеризации жизни, жанр фэнтези приобрёл глобальный характер, что обуславливает его осмысление в философско-культурологическом ключе. И вот своим креативным, индивидуалистическим проявлением лучшие из авторов жанра фэнтези вовлекают умного читателя в процесс сотворчества и в творческий диалог.

Библиографический список

1. Асеева М.А., Гусарова С.В., Золкин А.Л. Волшебный и чарующий мир: взгляд на историю и будущее жанра фэнтези с позиции заинтересованного читателя: монография. М., 2022.
2. Большой энциклопедический словарь. Языкознание / гл. ред. В.Н. Ярцева. М., 1998.
3. Капша М. Фэнтези – искусство будущего. // Лучшая студенческая статья 2016: Сборник статей IV Международного научно-практического конкурса. 2016.
4. Гусарова С.В. Особенности развития литературного языка в текстах произведений жанра фэнтези. // Вестник Московского информационно-технологического университета – Московского архитектурно-строительного института. 2021. № 1.
5. Крюкова Г.М. Образ дракона в диалоге культур // Вестник Иркутского государственного технического университета. 2012. № 5(64).

6. Куцебо К.А. Философская интерпретация темы добра и зла в художественной литературе // Научные достижения и открытия 2017: Сб. статей III Международного научно-практического конкурса. 2017.
7. Романов В.А. Поэтика современного отечественного фэнтези (на материале романов Ника Перумова) // Вестник Нижегородского университета им. Н.И. Лобачевского. 2013. № 1(2).

С.В. Гусарова

кандидат педагогических наук, доцент

Всероссийский государственный университет юстиции (РПА Минюста России) колледж г. Наро-Фоминск

E-mail: Gusarova@gmail.com

М.А. Венгер

студент

Всероссийский государственный университет юстиции (РПА Минюста России) колледж г. Наро-Фоминск

E-mail: vengermariya1404@gmail.com

УДК:327, 341.225

**Диверсификация энергоресурсов в Восточном Средиземноморье
(на примере EastMed)**

К.В. Власова, Н.Г. Зубарева

Аннотация. Данная статья посвящена анализу процессам диверсификации энергоресурсов Восточного Средиземноморья, и отдельное внимание уделено проекту Восточно-Средиземноморского газопровода (EastMed). Главная цель исследования заключалась в рассмотрении причин заинтересованности различных государств Европейского союза в энергоресурсах Левантийского бассейна, а также проектных мощностей газопровода EastMed и планах по его дальней-

шему соединению с уже существующими итальянским газопроводом «Посейдон» и греко-болгарским Интерконнектором Греция – Болгария (IGB). В результате применения системного подхода авторы сделали вывод о позициях наиболее заинтересованных региональных игроков (Республики Кипр, Греции, Турции, Израиля) и ведущих мировых держав (ЕС, США, КНР) в реализации или сворачивании EastMed. Помимо того, в статье подчеркивается стратегическая важность проекта для Евросоюза в сложившихся геополитических условиях, а также отмечаются некоторые проблемы, с которыми столкнулся проект и его дальнейшее развитие.

Ключевые слова: Восточное Средиземноморье, диверсификация энергоресурсов, Восточно-Средиземноморский трубопровод (EastMed), Конвенция ООН по морскому праву 1982 г.

Регион Восточного Средиземноморья (ВС) в последние десятилетие привлек к себе немало внимания за счет открытия новых месторождений углеводородов, а также споров между региональными государствами о принадлежности этих энергоресурсов.

Первые открытия залежей газа были сделаны в начале 2000-х гг. у берегов Израиля. Затем компания Shell сделала значительные открытия углеводородов на шельфе Египта. Обнаружение новых источников энергоресурсов в месте, где, казалось, нет ничего, привлекло внимание национальных правительств, крупных нефтегазовых компаний и инвесторов для исследования новой «богатой углеводородной провинции». В настоящее время открыты 13-ть газовых месторождений, и самыми крупными из них считаются Тамар и Тамар SW (Израиль, 2019 г.), Левиафан (Израиль, 2010 г.), Афродита (Республика Кипр, 2011 г.) и Аль-Зохран (Египет, 2015 г.). К примеру, Афродита расположена в 12-ом блоке кипрской исключительной экономической зоны (ИЭЗ) в ВС, примерно в 160 км к югу от Лимассола, и содержит до 13 млрд куб. м извлекаемых запасов газа. Месторождение залегает на глубине 1700 м и занимает площадь около 120 кв. км [5].

С появлением новых газовых месторождений в ВС возникла новая проблема – принадлежности энергоресурсов. И во избежание конфликтных ситуаций и деления углеводородов, опираясь на Конвенцию ООН по морскому праву 1982 г. (UNCLOS 1982), государства Левантийского бассейна стали подписывать договоры по разграничению морских территорий: в 2003 г. подписано соглашение о разграничении ИЭЗ между Египтом и Республикой Кипр, в 2007 г. – Республикой Кипр и Ливанской Республикой, в 2010 г. – Республикой Кипр и Израилем.

Согласно UNCLOS 1982, ИЭЗ представляет собой район, «находящийся за пределами территориального моря и прилегающий к нему» (статья 55). «Ширина исключительной экономической зоны не должна превышать 200 морских миль, отсчитываемых от исходных линий, от которых отмеряется ширина территориального моря» (ст. 57). Также в Конвенции говорится, что «прибрежное государство в своей ИЭЗ имеет: суверенные права в целях разведки, разработки и сохранения природных ресурсов как живых, так и неживых, в водах, покрывающих морское дно, на морском дне и в его недрах, а также в целях управления этими ресурсами...» (статья 56).

Появление новых источников энергоресурсов крайне заинтересовало Европейский союз, который хотел бы сократить свою зависимость от российского газа, особенно после обострения украинского кризиса в 2022 г. Месторождения в Левантийском бассейне, которые оцениваются в 3 трлн куб. м газа и 850 млн барр нефти, могли бы помочь в диверсификации энергоресурсов на рынок Европы. Вследствие этого в 2013 г. Европейская комиссия в своем Регламенте № 347/2013 представила проект строительства нового трубопровода в ВС как проекта общего интереса, т.е. «проекта, представляющего собой один из ключевых приоритетов для объединения инфраструктуры ЕС» [13]. Новый проект получил название «Восточно-Средиземноморский» (или EastMed). В 2015 г. на проектирование было выделено более 2 млн евро [8]. Кроме того, в 2017 г. министры энергетики Греции, Израиля, Италии и Республики Кипр

подписали соглашение об экспорте газа из Левантийского бассейна в Европу, тем самым подтвердив свою поддержку по реализации EastMed.

Что касается самого проекта EastMed, то он представляет собой морской трубопровод протяженностью 1300 км и наземный трубопровод протяженностью 600 км с пропускной способностью до 16 млрд куб. м газа в год. Предполагается, что EastMed напрямую соединит энергетические ресурсы ВС с материковой Грецией через острова Кипр и Крит. Далее EastMed должен соединиться с новым итальянским газопроводом Poseidon и Интерконнектором Греция – Болгария (IGB), через которые газ будет транспортироваться в Южную и Юго-Восточную Европу [4]. Ориентировочно строительство трубопровода обойдется в 5,2 млрд евро, а само строительство займет около 7 лет. Проект разрабатывался компанией IGI Poseidon S.A., которая в равных долях принадлежит греческой газовой компании DEPA и итальянской Edison.

Проект строительства газопроводов EastMed – Poseidon преследует следующие цели:

- «обезопасить поставки газа в Европу за счет диверсификации маршрутов и источников;
- поддержать добычу и производство внутри Евросоюза энергоресурсов (большинство стран-участников проекта являются членами ЕС – Греция, Италия, Кипр) в связи с сокращением традиционных европейских источников на континенте;
- содействовать развитию нового энергетического коридора, завершающего так называемый Южный газовый коридор» [4].

20.03.2019 г. в Тель-Авиве между Грецией, Республикой Кипр и Израилем было подписано межправительственное соглашение по газопроводу EastMed в присутствии тогдашнего госсекретаря США М. Помпео в знак поддержки проекта со стороны Вашингтона [9]. Американская сторона была заинтересована в EastMed, поскольку хотела, чтобы Евросоюз придерживался политики диверсификации импорта газа и нефти: новый газопровод позволил бы диверси-

фицировать поставки газа в Европу, а также уменьшил зависимость от российского газа.

Однако реализацию проекта несколько раз откладывали, чему способствовало несколько причин. Так, в мае 2019 г. премьер-министр Италии Дж. Конте заявил, что правительство Италии не заинтересованно в строительстве последнего участка восточно-средиземноморского газопровода Poseidon, т.к. проект является дорогостоящим и не соответствует общей экологической повестке ЕС [11]. Также Конте предложил соединить EastMed с Трансадриатическим трубопроводом, который на тот момент еще строился. Между тем уже в начале января 2020 г. министр экономики Италии С. Патуанелли выразил поддержку проекта.

Еще одной серьезной причиной, по которой проект EastMed откладывался, являются незаконные с точки зрения международного и европейского права действия Анкары в ИЭЗ Республики Кипр. Напомним, что в регионе уже долгое время существует так называемый Кипрский конфликт, куда втянуты такие региональные державы, как Греция, Кипр и Турция. Противостояние связано с оккупацией северной части острова Кипр Турцией с 1974 г. и провозглашением в 1983 г. Турецкой Республики Северного Кипра (ТРСК). Несмотря на многочисленные попытки урегулирования, конфликт не разрешен и по сей день. При этом стоит отметить, что Турция не подписала UNCLOS 1982, не признает Республику Кипр, а также ее соглашения о разграничении ИЭЗ с Египтом, Израилем и Ливаном. Турецкая Республика заявляет, что представляет интересы ТРСК и турок-киприотов, тем самым претендуя на ресурсы в ИЭЗ Кипра. В частности, Анкара незаконно исследует и бурит морское дно на территории, принадлежащей Республике Кипр. В то же время еще с 2016 г. в основе внешней политики Турции лежит так называемая «Доктрина голубой родины», которая подразумевает под собой расширение влияния Турции в Средиземном и Эгейском морях, и одним из главных постулатов доктрины является «расширение морских границ в ВС за счет Греции и Кипра» [2, с. 32].

Ввиду этих причин Турция активно выступала против строительства газопровода EastMed, заявляя о своих правах на углеводороды. Анкара регулярно отправляет свои сейсмографические корабли и судна с буровыми установками для добычи газа. Свои действия правительство Турции мотивирует тем, что «бурение ведется на основании лицензий, выданных ТРСК» [15]. Однако ТРСК признается только одним государством – Турцией, которая сама оккупировала и создала подконтрольное себе государство на северной части Кипра. Следовательно, лицензии на разведку и буровую деятельность Анкара выдала себе сама: они не имеют никакой юридической силы в международном праве.

Между тем Европейский союз не оставляет без внимания турецкие действия. Так, в ноябре 2019 г. были приняты санкции ЕС против Турции: в частности, был введен запрет на въезд в Евросоюз лицам, которые незаконно участвовали в бурении, а также заморозка их активов [6]. В ноябре 2022 г. санкции были продлены еще на год [3].

Неожиданно для всего мира в начале 2020 г. началась пандемия COVID-19, которая также способствовала торможению EastMed, поскольку все заинтересованные в проекте государства бросили все свои силы и средства для преодоления последствий пандемии, изготовления вакцин и помощи медикам в излечении больных. Пандемия вызвала экономическую рецессию и необходимость восстановления национальных экономик.

Не менее важными были и определенные проблемы с инвестированием EastMed: во-первых, в 2019–2020 гг. ЕС больше внимания уделял российскому проекту «Северный поток-2», а, во-вторых, в 2022 г. из проекта вышел главный спонсор США, которые в январе объявили об отказе от поддержки EastMed, поскольку посчитали его нежизнеспособным и экологически небезопасным.

В связи с вышеупомянутыми проблемами проект EastMed все еще находится на стадии разработки, хотя еще 02.01.2020 г. было подписано Афинское соглашение о строительстве EastMed лидерами Греции, Кипра и Израиля. Президент Кипра Н. Анастасиадис и премьер-министр Израиля Б. Нетаньяху оха-

рактизовали соглашение как «историческое» [10]. В том же году с целью развития добычи и транспортировки восточно-средиземноморских ресурсов на мировой рынок был создан Восточно-Средиземноморский газовый форум, куда Турция была не приглашена. «Планы организации распространяются и на те участки шельфа, которые остаются предметом спора между Турцией, с одной стороны, и Грецией и Кипром – с другой» [1, с. 81].

Вместе с тем отношение к газопроводу EastMed – Poseidon резко изменилось после 24.02.2022 г., когда РФ начала специальную военную операцию на Украине. США и ЕС считают, что Россия незаконно вторглась на территорию суверенного государства и своими действиями угрожает военной и энергетической безопасности стран-членов Евросоюза и НАТО. В ответ на военные действия России Евросоюз ввел пакеты санкций, среди которых присутствует и эмбарго на российские газ и нефтепродукты [14]. В настоящее время газ в Европу поступает в основном через Трансадриатический газопровод из Азербайджана и по газопроводу Магриб – Европа из Египта и Ливии. Тем не менее, этого явно недостаточно и нужно большее количество энергоресурсов, что может в свою очередь привести к дальнейшему повышению цен на энергоресурсы на европейском рынке.

В связи со сложившейся обстановкой проект EastMed стали вновь активно обсуждать. Так, 10.06.2022 г. компания DNV, предоставляющая услуги по обеспечению гарантий и управлению рисками, подтвердила, что проект газопровода EastMed «достиг своей зрелости и осуществим» [12]. Исполнительный директор IGI Poseidon Ф. Маттана заявил, что «проект трубопровода находится на завершающей стадии разработки, а коммерческая эксплуатация его начнется в 2027 г.» [7]. По мнению европейцев, газопроводы EastMed и Poseidon позволят полностью отказаться от российского газа к моменту их запуска.

Таким образом, процесс диверсификации в районе ВС на примере газопровода EastMed на данном этапе мало заметен, но он осуществляется. Это достаточно трудноосуществимая задача ввиду ряда причин:

сложность проекта, проблемы с договоренностями между государствами-участниками проекта, возражения Турции, экономическая рецессия после COVID-19, отказ США поддерживать проект. Однако в связи с современными событиями на Украине проект постепенно возрождается. Европейский союз серьезно настроен полностью отказаться от российского газа, и, соответственно, ему необходимо искать новых экспортеров углеводородов, в чем и может помочь EastMed.

Несмотря на все существующие сложности, проект трубопровода EastMed практически завершен, и в ближайшее время начнется его строительство.

Библиографический список

1. Борьба за Восточное Средиземноморье: интересы и амбиции / Под ред. И.Д. Звягельской. М., 2022.
2. Власова К.В. Греко-турецкое противостояние и его влияние на регион Восточного Средиземноморья // Современная Европа. 2021. № 3.
3. ЕС продлил на год санкции против Турции за бурение в спорных водах в районе Кипра. URL: <https://tass.ru/mezhdunarodnaya-panorama/12896625> (дата обращения: 18.04.2023).
4. Annex 7C. Scoping Disclosure Package. URL: [https://igiposeidon.com/downloads/files/eastmed/Chapter %207/Annexes/Παράρτημα %20Γ %20- %20Μελέτη %20Σκοπιμότητας %20και %20συνοδευτικά %20έγγραφα.pdf](https://igiposeidon.com/downloads/files/eastmed/Chapter%207/Annexes/Παράρτημα%20Γ%20-%20Μελέτη%20Σκοπιμότητας%20και%20συνοδευτικά%20έγγραφα.pdf) (accessed: 18.04.2023).
5. Aphrodite Gas Field. URL: <https://www.nsenergybusiness.com/projects/aphrodite-gas-field/> (accessed: 18.04.2023).
6. Council Decision (CFSP) 2019/1894 “Concerning Restrictive Measures in View of Turkey's Unauthorised Drilling Activities in the Eastern Mediterranean”. Brussels, 11 November 2019. Restrictive Measures in View of Turkey's Unauthorised Drilling Activities in the Eastern Mediterranean. URL: [https://eur-lex.europa.eu/legal-content/EN/TXT/?uri=CELEX %3A02019D1894-20221110](https://eur-lex.europa.eu/legal-content/EN/TXT/?uri=CELEX%3A02019D1894-20221110) (accessed: 18.04.2023).

7. DNV Further Confirms Feasibility And Maturity of the EastMed Pipeline. URL: <https://www.dnv.com/news/dnv-further-confirms-feasibility-and-maturity-of-the-eastmed-pipeline-226712> (accessed: 18.04.2023).
8. EastMed. URL: <https://web.archive.org/web/20161013145009/http://www.igi-poseidon.com/en/eastmed> (accessed: 18.04.2023).
9. Geropoulos K. Greece-Cyprus-Israel EastMed Gas Pipeline Reaches Washington. URL: <https://www.neweurope.eu/article/greece-cyprus-israel-eastmed-gas-pipeline-reaches-washington/> (accessed: 18.04.2023).
10. Hazou E. “Historic” Deal Signed in Athens for EastMed Pipeline. URL: <https://cyprus-mail.com/2020/01/02/historic-deal-signed-in-athens-for-eastmed-pipeline/> (accessed: 18.04.2023).
11. Italy Opposes Poseidon Gas Pipeline Landfall. URL: <https://www.reuters.com/article/us-italy-pipeline-pm-idUSKCN1SD223> (accessed: 18.04.2023).
12. Press Release “DNV Further Confirms the Feasibility and Maturity of the EastMed Pipeline”. Athens, 14 June 2022. URL: https://igi-poseidon.com/eastmed/files/IGI_Poseidon_press_release_confirmation_of_Feasibility_Statement.pdf (accessed: 18.04.2023).
13. Regulation (EU) No347/2013 of the European Parliament and of the Council. Brussels, 17 April 2013. URL: <https://eur-lex.europa.eu/LexUriServ/LexUriServ.do?uri=OJ:L:2013:115:0039:0075:en:PDF> (accessed: 18.04.2023).
14. Restrictive Measures in View of Russia's Actions Destabilising the Situation in Ukraine (Sectoral Restrictive Measures). Brussels, 16 December 2022. URL: [https://www.sanctionsmap.eu/api/v1/pdf/regime?id\[\]=26&lang=en](https://www.sanctionsmap.eu/api/v1/pdf/regime?id[]=26&lang=en) (accessed: 18.04.2023).
15. Turkish Cyprus to Continue Drilling in Licensed Areas, Minister Says. URL: <https://www.hurriyetdailynews.com/turkish-cyprus-to-continue-drilling-in-licensed-areas-minister-says-151201> (accessed: 18.04.2023).

К.В. Власова

кандидат исторических наук, доцент

*доцент кафедры истории и политических наук
ФГБОУ ВО «Вятский государственный университет»
E-mail: vlasovaksen@gmail.com*

Н.Г. Зубарева

*студент Вятского государственного университета, г. Киров
E-mail: nadezhda.zubareva02@mail.ru*

УДК 327

**Греко-китайские отношения: колыбели двух цивилизаций
в контексте анализа двусторонних связей и прогноз их развития**

К.В. Власова, А.Л. Чекирда, В.А. Мухачева

Аннотация. Данная статья посвящена анализу греко-китайских двусторонних отношений на современном этапе. В эпоху, когда экономические амбиции КНР возросли, китайское экономическое и политическое влияние стало стремительно распространяться, в частности и на Юго-Восточную Европу. Вследствие этого Греция как государство, имеющее выгодное геополитическое и географическое положение, стало считаться своеобразными воротами для дальнейшего продвижения Китая в Европейский союз. Основной целью исследования стало рассмотрение греко-китайского взаимодействия в различных областях сотрудничества. В результате авторами были выделены основные точки кооперации Афин и Пекина, определены их цели и выгоды. Кроме того, на основе системного анализа авторами был представлен некоторый прогноз в развитии отношений между Грецией и КНР в контексте влияния современных международных факторов. Был получен вывод, что чем независимее от НАТО и Евросоюза будет проводимая внешняя политика Греческой Республики, тем вероятнее будущее укрепление взаимовыгодных двусторонних отношений между Афинами и Пекином.

Ключевые слова: греко-китайские отношения, Греция, Китай, двустороннее сотрудничество, внешняя политика

Китай является государством, которое на данный момент имеет статус одного из крупнейших экономических центров мира: КНР следует курсу создания новых площадок для международного сотрудничества, поиска новых рынков сбыта и возможностей применения методов своей инвестиционной политики на различных континентах.

Параллельно со своим экономическим ростом, закономерно развиваются и укрепляются политические отношения Китая с различными странами. Так, согласно своей новой внешнеполитической доктрине [21], Китай активно развивает глобальное партнерство и способствует координации и сотрудничеству между крупными державами, следуя концепции дружбы, искренности и взаимной выгоды. Ввиду этого, для Пекина новым полем в его внешней политике и реализации национальных проектов стала Юго-Восточная Европа «в качестве плацдарма для выхода на рынки Европы» [1, с. 103]. В этом контексте важно выделить особенную роль такого государства региона, как Греция, которую можно назвать своеобразными «воротами Китая в Центральную и Юго-Восточную Европу» [8, р. 4]: Пекин имеет особые планы на Грецию по причине ее выгодного геополитического и географического положения, поскольку развитие греко-китайских отношений способствует расширению влияния КНР не только на юге Европы, но и в Евросоюзе в целом.

Важно подчеркнуть, что в 2022 г. Греция и Китай отметили 50-летний юбилей со дня установления дипломатических отношений. Министр иностранных дел Греции Никос Дендиас 16 ноября в своем видео-обращении на юбилейном мероприятии подчеркнул, что «основанные на прочном фундаменте, двусторонние отношения регулируются расширенной институциональной базой, включающей более сотни соглашений». Кроме того, Дендиас особое внимание уделил экономическому взаимодействию между Афинами и Пекином, подчеркнув, что «инвестиции и торговля являются двумя областями, в которых наше партнерство выросло более всего с 1972 г.» [20].

Действительно, долгий путь сотрудничества между двумя колыбелями западной и восточной цивилизаций можно проследить через различные сферы деятельности.

Прежде всего, еще в середине 2010-х гг. значительно укрепилось греко-китайское взаимодействие на политическом уровне, когда Китай дважды заручился поддержкой греческой стороны в важных международных вопросах. К примеру, в июле 2016 г. Афины (наряду с Загребом и Будапештом) первоначально «заблокировали совместное коммюнике ЕС по постановлению Международного суда Гааги о деятельности Китая в Южно-Китайском море» [16, р. 52]. В 2017 г. Греция также отказалась одобрить еще одно заявление ЕС, осуждающее нарушения прав человека в Китае, которое должно было быть представлено в Совет ООН по правам человека [4].

В это же время укреплялись и двусторонние отношения в сфере торговли и экономики, поскольку для Греческой Республики, государства, стремящегося выйти из экономического кризиса и играть ведущую роль на Балканах и Юго-Восточной Европе, Китай «выглядит как источник возможностей, которые необходимо использовать» [6, р. 9]. Кроме того, Греция выражает стремление привлечь иностранный инвестиционный капитал и увеличить свой экспорт: «при этом Китай рассматривается как идеальный экономический партнер в обоих отношениях» [16, р. 50].

В экономике Афины и Пекин начали активно взаимодействовать с 2000-х гг. Так, в ходе государственного визита 2006 г. в Пекин греческого премьер-министра Костаса Караманлиса между двумя государствами было подписано совместное коммюнике об установлении всеобъемлющего стратегического партнерства, где были впервые определены и прописаны ключевые параметры дальнейшего двустороннего политического, культурного и экономического сотрудничества. В сфере экономики Греция и Китай «стремятся активизировать экономическое, торговое и инвестиционное сотрудничество, укрепляя взаимопонимание между деловыми кругами двух стран» [9].

Помимо прочего, в совместном коммюнике была особо затронута сфера судоходства, где обе стороны, занимающие лидирующие места в мировом рейтинге по развитию этой отрасли, обязались поощрять сотрудничество между национальными портами и судоходными предприятиями. В частности, это положило начало новому витку взаимодействия в транспортной отрасли: в ходе государственного визита 2008 г. председателя КНР Ху Цзиньтао было заключено концессионное соглашение, согласно которому крупнейший в Греции морской порт Пирей был сдан в аренду на 35-ть лет китайской компании по контейнерным перевозкам China Overseas Shipping Group Co (COSCO) [18]. В 2016 г. COSCO приобрела 51 % акций Piraeus Port Authority, а через пять лет выкупила еще 16 % акций крупнейшего греческого порта [5].

При этом китайские инвестиционные программы в Греции не ограничились только судоходством. Например, в июне 2017 г. крупнейшая китайская и мировая компания по передаче и распределению электроэнергии China State Grid International Development приобрела 24 % акций Independent Power Transmission Operator (ИПТО), греческого независимого оператора по передаче электроэнергии [13]. Цель сделки заключалась в «улучшении связанности энергетической инфраструктуры, углублении двустороннего практического сотрудничества в энергетическом секторе и продолжении реализации инициативы “Один пояс, один путь”» [7].

Стоит отметить, что Пекин является важным торговым партнером Афин: так, например, на 2006 г. импорт китайских товаров в Грецию составил 1,8 млн евро [12, р. 21]. В 2015 г. эта цифра увеличилась, составив 2,55 млрд евро, а в 2021 г. – 5 млрд евро [14, р. 46]. Что касается китайских ПИИ в Грецию, то, согласно данным греческого Национального банка, пик инвестиционной политики Китая пришелся на 2018 г., когда объем китайских инвестиций составил 215 млн евро [19].

Примечательно, что Греция и КНР закрепили двустороннее экономическое сотрудничество в совместных документах, среди которых особое место занимает «Совместная декларация об укреплении всеобъемлющего стратегического

партнерства между Греческой Республикой и Китайской Народной Республикой» 2016 г., где неоднократно подчеркивалась важность диалога двух стран во всех международных сферах. Что касается экономической области, то «обе стороны считают необходимым активизировать двустороннее сотрудничество в торгово-экономической сфере», подтвердив, что «инвестиции COSCO в порт Пирей были успешными и взаимовыгодными».

В декларации были также упомянуты такие крупные международные проекты Китая, как «Один пояс – один путь» и «16+1», формат сотрудничества между КНР со странами Центральной и Восточной Европы, к которым Греция присоединилась в 2018 и 2019 гг. соответственно. Стоит отметить, что эти инициативы Китая являются его глобальными стратегическими проектами. Формат «16+1» – это многосторонний механизм для установления отношений между Китаем и государствами ЕС, в рамках которого КНР выработан «инвестиционный план для Европы и проекты по строительству Трансъевропейской транспортной сети» [2, с. 243]. В свою очередь проект «Один пояс – один путь» – это своеобразное возрождение древнего Шелкового пути, который когда-то соединял Китай с Центральной Азией, Ближним Востоком и Европой. Для КНР осуществление этих двух программ – не только шаг на пути к «европеизации», но и дополнение экономической деятельности ЕС, а также и самого Китая. В этом контексте Греция может сыграть для Китая роль своеобразного «моста между западным и восточным рынком» [11, р. 10].

В то же время для Афин участие в обоих китайских проектах – это возможность привлечь новые инвестиции для своего развития и улучшения собственной экономической ситуации после мирового кризиса и преодоления последствий пандемии COVID-19. Для Греции, которая «стремится оставить экономический кризис позади и играть ведущую роль на Балканах» [11, р. 2], подобные китайские проекты не могут не быть перспективными для национальной экономики и усиления собственного положения на южном фланге ЕС.

В 2019 г. Греция и КНР подтвердили свое всеобъемлющее стратегическое партнерство. При этом Пекин «вновь заявил о своей поддержке интеграцион-

ных процессов в Евросоюзе и признал важную роль Греции в продвижении партнерства между ЕС и Китаем», подтверждая тем самым в очередной раз тот факт, что Греция для Китая – это так называемые «ворота в Европу».

Кроме того, Афины и Пекин продолжают усиливать совместное гуманитарное сотрудничество: так, в 2009 г. в Афинском университете экономики и бизнеса (АУЕВ) был создан Афинский бизнес-институт Конфуция (АВСИ), за которым в 2018 г. последовало открытие Института Конфуция при Университете Аристотеля в Салониках (АУТН). В 2016 г. в греческой столице был также открыт Китайский культурный центр [8, р. 7].

Вместе с тем на сегодняшний день «влияние Китая в Греции заметно ослабло за последние два-три года» [10], что, во-первых, связано с преодолением последствий, вызванных пандемией COVID-19: оба государства вынуждены больше внимания уделять ликвидации итогов коронавирусных ограничений и укреплению национальной экономики.

Во-вторых, за последние три года Афины все больше проводят так называемую евроатлантическую политику, которая не оставляет пространства для политического влияния Китая, вследствие чего Пекин, по сути, больше не рассматривается Грецией как стратегический внеевропейский партнер.

В-третьих, на возможности дальнейшего укрепления в греко-китайском сотрудничестве, несомненно, влияет нынешний украинский кризис, в котором Греция занимает явную проамериканскую позицию, что подтверждают слова нынешнего премьер-министра Кириакоса Мицотакиса, обозначившего, что его страна «присоединяется ко всем западным столицам в санкциях против России» [17]. В то же время относительно украинского конфликта китайская позиция обозначается скорее нейтральной, поскольку КНР отказалась прямо комментировать действия РФ на Украине, хотя Си Цзиньпин призывал лидеров ЕС «содействовать мирным переговорам между Россией и Украиной» [3] и даже предложил свой план урегулирования конфликта.

Следовательно, исходя из вышеизложенного, представляется возможным представить следующие прогнозы для будущих греко-китайских отношений.

Прогноз положительного развития: несмотря на проамериканский и проевропейский политический курс Греции, Афины параллельно будут развивать двусторонние отношения с Китаем, привлекая новые инвестиции, развивая социокультурные связи и становясь новым союзником КНР в Европе, что, в свою очередь, позволит Китаю уверенно закрепить свои позиции в Европе. Между тем данный прогноз наименее вероятен, поскольку на фоне украинского кризиса у Китая и Греции выявились серьезные разночтения на происходящие события, что может в дальнейшем помешать обоюдному взаимовыгодному сотрудничеству.

Прогноз нейтрального развития: Греция сохранит экономическое сотрудничество с Китаем, однако крепкие политические связи (как, например, у Москвы и Пекина) установить не получится, что в итоге приведет к тому, что КНР не сможет укрепить свои позиции в ЕС. Данный сценарий развития греко-китайских отношений вероятен в случае деэскалации украинского кризиса и одновременного умения Греции по лавированию между США и Китаем в условиях торговой экономической войны последних.

Прогноз негативного развития: Афины при реализации своей политики все более ориентируются на непродуманные действия Вашингтона и Брюсселя, которые, в свою очередь, негативно настроены как в отношении Москвы, так и Пекина. Вследствие подобной тактики Греция прекратит любые связи с КНР, что повлечет за собой уход китайских вложений из региона и ослабление позиций Китая в Европе. Реализация данного сценария наиболее вероятна, так как правительство Греции находится в западном коалиционном блоке, что значительно влияет на политические решения национальных лидеров. В то же время стоит учитывать тот факт, что в мае 2023 г. пройдут очередные парламентские выборы в Греции, и в случае победы второй по численности в парламенте левой партии СИРИЗА, которая считается яркой оппозицией нынешнему курсу правящей «Новой демократии», политический курс Афин может поменяться. Так, бывший премьер-министр и лидер крупнейшей оппозиционной партии СИРИЗА Алексис Ципрас упомянул, что его партия нацелена на «повышение пози-

ции страны (Греции – *Авт.*) на международной геополитической арене. Не как передового и незащищенного форпоста Запада, страны, которая посылает Украине оружие и становится частью кризиса, но как силы мира и стабильности, моста, а не сторожевой башни» [15].

Таким образом, двусторонние греко-китайские отношения на современном этапе нельзя охарактеризовать как развивающиеся в позитивном русле, что было ранее. На их ослабление повлиял ряд объективных факторов: пандемия COVID-19, сильный крен греческой внешней политики по укреплению евроатлантического направления и нынешний украинский кризис, относительно которого Афины и Пекин заняли неодинаковые позиции по отношению к России и санкционной политике Запада. Следовательно, чем независимее будет политический курс Греции, тем вероятнее будущее укрепление сотрудничества Афины – Пекин (как и Афины – Москва). В противном случае непоколебимая в настоящее время евроатлантическая направленность греческой внешней политики приведет к значительному ухудшению или вовсе разрушению взаимовыгодных греко-китайских отношений.

Библиографический список

1. Фактор Китая в Средиземноморье / Отв. ред. О.В. Буторина, Е.С. Алексеенкова. М: ИЕ Европы РАН, 2022 (Доклады ИЕ РАН № 387). DOI: http://dx.doi.org/10.15211/report12022_387
2. Юн С.М., Пакулин В.С. Взаимодействие Китая и стран Центральной и Восточной Европы в рамках инициативы «Пояса и пути» и формата «17+1» // Вестник Санкт-Петербургского университета. Политология. Международные отношения. 2021. Т. 14. № 2. DOI: <https://doi.org/10.21638/spbu06.2021.207>
3. China's Xi: Beijing Supports Peace Talks between Russia, Ukraine. URL: <https://www.aljazeera.com/news/2022/3/9/chinas-xi-beijing-supports-peace-talks-between-russia-ukraine> (accessed: 18.04.2023).

4. Smith H. Greece Blocks EU's Criticism at UN of China's Human Rights Record. URL: <https://www.theguardian.com/world/2017/jun/18/greece-eu-criticism-un-china-human-rights-record> (accessed: 18.04.2023).
5. Greece Completes Transfer of 16 % Stake in Piraeus Port to COSCO. URL: <https://www.ekathimerini.com/economy/1169346/greece-completes-transfer-of-16-stake-in-piraeus-port-to-cosco/> (accessed: 18.04.2023).
6. Kontos M., Georgiou E. US Foreign and Security Policy in Contemporary Eastern Mediterranean: the Return of Great Power Politics in a Changing Regional Environment // International Politics. 2023. Vol. 60. No1. P. 1–16. DOI:10.1057/s41311-022-00427-3
7. State Grid: State Grid Signs Agreement with IPTO to Boost China-Greece Energy Cooperation along Belt and Road. Athens, 11 November 2017. URL: <https://m.geidco.org.cn/particle/1845> (accessed: 18.04.2023).
8. Stroikos D. “Head of the Dragon” or “Trojan Horse”? Reassessing China–Greece Relations // Journal of Contemporary China. 2022. Vol. 31. No134. P. 1–19. DOI:10.1080/10670564.2022.2067743
9. The Joint Communiqué between the People's Republic of China and the Republic of Greece on the Establishment of Comprehensive Strategic Partnership. Beijing, 19 January 2006. URL: https://www.fmprc.gov.cn/mfa_eng/wjdt_665385/2649_665393/200601/t20060119_679141.html (accessed: 18.04.2023)
10. Tonchev P. Chinese Influence in Greece. URL: <https://cepa.org/comprehensive-reports/chinese-influence-in-greece/> (accessed: 18.04.2023)
11. Tzogopoulos G. Greece, China and the 17+1 Initiative // ELIAMEP Working Paper. 2020. No45. P. 1–21. URL: <https://www.eliamep.gr/en/publication/%CE%B5%CE%BB%CE%BB%CE%AC%CE%B4%CE%B1-%CE%BA%CE%AF%CE%BD%CE%B1-%CE%BA%CE%B1%CE%B9-%CE%80%CE%81%CE%89%CE%84%CE%BF%CE%B2%CE%BF%CE%85%CE%BB%CE%AF%CE%B1-17-1/> (accessed: 18.04.2023).

12. Παπαδημητρίου Κ., Βελέντζας Γ. Σημείωμα “Ανάλυση διμερούς εμπορίου Ελλάδας – Κίνας 2006 – 2008 στο πλαίσιο του εξωτερικού εμπορίου της Κίνας και του διαμερούς εμπορίου Ε.Ε. – Κίνας”. Πεκίνο, 19 Ιουνίου 2009. URL: [https://agora.mfa.gr/infodata/radB548DBilateral %20trade %202006-2008.pdf](https://agora.mfa.gr/infodata/radB548DBilateral%20trade%202006-2008.pdf) (accessed: 18.04.2023).
13. Ανεξάρτητος Διαχειριστής Μεταφοράς Ηλεκτρικής Ενέργειας. StateGrid. URL: <https://www.admie.gr/i-etairia/metohoi/state-grid> (accessed: 18.04.2023)
14. Ελληνική Στατιστική Αρχή. Ελλάς με Αριθμούς. Ιούλιος – Σεπτέμβριος 2022. Αθήνα, 2022. URL: http://dlib.statistics.gr/Book/GRESYE_01_0004_00008.pdf (accessed: 18.04.2023).
15. Δασκαλάκης Ι. Η ομιλία του Αλέξη Τσίπρα στη ΔΕΘ. URL: <https://www.ertnews.gr/roi-idiseon/live-i-omilia-toy-alexi-tsipra-sti-deth-2/> (accessed: 18.04.2023).
16. Μαρής Γ., Φλούρος Φ., Καλαϊτζίδης Ι. Η Ελλάδα και ο περιφερειακός ρόλος της Κίνας στην Νοτιοανατολική Μεσόγειο. Η ανάπτυξη στρατηγικών σχέσεων και οι περιορισμοί τους // Region & Periphery. 2022.Vol. 14. No14. Σ. 33 – 57. DOI: <https://doi.org/10.12681/rp.32606>
17. Ομιλία του Πρωθυπουργού Κυριάκου Μητσοτάκη στη Βουλή στη συζήτηση σύμφωνα με το άρθρο 142Α του Κανονισμού της Βουλής, με αντικείμενο την ενημέρωση του Σώματος σχετικά με την κρίση στην Ουκρανία και τις επιπτώσεις για την Ελλάδα. Αθήνα, 1 Μαρτίου 2022. URL: <https://primeminister.gr/2022/03/01/28771>(accessed: 18.04.2023).
18. Σκορδύλης Γ. Κινέζικη απόβαση στο λιμάνι του Πειραιά. URL: www.tovima.gr/2008/11/30/finance/kineziki-apobasi-sto-limani-toy-peiraia/ (accessed: 18.04.2023).
19. Τράπεζα της Ελλάδος. Άμεσες επενδύσεις – Ροές. URL: <https://www.bankofgreece.gr/statistika/ekswterikos-tomeas/ameses-ependyseis/roes> (accessed: 18.04.2023)
20. Χαιρετισμός Υπουργού Εξωτερικών Νίκου Δένδια, μέσω βιντεοσκοπημένου μηνύματος, στην εκδήλωση για την 50ή επέτειο από τη σύναψη διπλωματικών

σχέσεων μεταξύ Ελλάδας και Κίνας. Αθήνα, 16 Νοεμβρίου 2022. URL: <https://www.mfa.gr/epikairoτητα/diloseis-omilies/khairetismos-upourgou-exoterikon-nikou-dendia-meso-binteoskopemenou-menumatos-sten-ekdelose-gia-ten-50e-epeteio-apo-te-sunapse-diplomatikon-skheseon-metaxu-elladas-kai-kinas-16112022.html> (accessed: 18.04.2023).

21. 中国外交政策. URL: http://www.gov.cn/guoqing/2012-04/11/content_2582727.htm (accessed: 18.04.2023).

Κ.Β. Власова

кандидат исторических наук, доцент

доцент кафедры истории и политических наук

ФГБОУ ВО «Вятский государственный университет»

E-mail: vlasovaksen@gmail.com

Α.Λ. Чекирда

студент ФГБОУ ВО «Вятский государственный университет»

E-mail: gribnits43@gmail.com

Β.Α. Μухачева

студент ФГБОУ ВО «Вятский государственный университет»

E-mail: mukhacheva.victoria@gmail.com

УДК 94 (57)

Хозяйственная деятельность мест заключения

Главного тюремного управления на примере Сибири в 1909-1913 гг.

С.Д. Гуриц

Аннотация. Статья посвящена характеристике хозяйственной деятельности Главного тюремного управления (далее – ГТУ, ведомство) в том числе на территории Сибири. Целью исследования является анализ условий

служебной деятельности и бытовых условий для сотрудников мест заключения и условий труда и быта арестантов как направления хозяйственной деятельности. В работе последовательно приводятся данные о развитии системы мест заключения, видов уголовных наказаний, организации труда каторжан с начала до середины второго десятилетия XX в. В основе методологии исследования применяются общенаучный диалектический метод, социологический, статистический, системно-структурный, историко-правовой. В качестве базы источников исследования служат отчеты ГТУ и его руководства. Сегодня в условиях продолжающегося реформирования пенитенциарного ведомства проблемы хозяйственной деятельности стоят также остро как и сто лет назад.

Ключевые слова: хозяйственная деятельность, места заключения, труд осужденных, арестант, тюрьма, Сибирь, каторга, сотрудник мест заключения, Главное тюремное управление, С.С. Хрулев.

Рассмотрим отражение хозяйственной деятельности мест заключения Российской империи в том числе на территории Сибири в период 1909–1913 гг. на основе изменений в законодательстве и отчетов Главного тюремного управления. В указанный период осуществлял руководство Главным тюремным управлением с 1909 по 1913 гг. Степан Степанович Хрулев (1860–1913).

ГТУ было создано 12.03.1879 г. Оно осуществляло общее руководство тюрьмами, этапированием арестантов, ссылкой и каторгой, пересылкой политических арестантов. ГТУ находилось в ведении МВД до 1895 г., после чего перешло в ведение Министерства юстиции. ГТУ имело структурные органы, которые назывались делопроизводствами. Всего было образовано пятнадцать делопроизводств.

Рассмотрим делопроизводства [2], которые были связаны с организацией хозяйственной деятельности мест заключения:

- первое – ведало переводом политических заключенных в каторжные тюрьмы и высылке их в Сибирь;

- второе – ведало тюремным строительством, в том числе строительством новых тюрем;
- третье – ведало управлением каторгой и ссылкой, комплектовало команду арестантов для строительства Амурской железной дороги, управляло устройством каторжных тюрем в Восточной Сибири;
- четвертое – заведовало порядком содержания (вещевое имущество, продовольствие, санитария) и размещения заключенных в тюрьмах общего устройства, исправительных арестантских отделениях и арестных домах;
- седьмое – ведало организацией работ ссыльно-каторжан и заключенных, фондом увеличения работ для заключенных, осуществляло контроль по устройству работ заключенных на заводах, в мастерских, на рудниках, в строительстве Амурской железной дороги;
- одиннадцатое – тринадцатое ведали вопросами кадровой политики (назначением пенсий, пособий, награждением служащих, обмундированием и снаряжением);
- четырнадцатое – осуществляло надзор за санитарно-бытовыми условиями для заключенных, отоплением и освещением тюремных помещений;
- пятнадцатое – ведало наймом помещений для тюремного ведомства (служебными квартирами, аренда помещений для тюрем, состоянием мест заключения в губерниях, отчетностью исправительно-арестантских отделений, подготовкой проектов реформ тюремных преобразований).

Таким образом, мы видим, что направления деятельности делопроизводств ГТУ по хозяйственной линии касалось как обустройства быта и работ арестантов, так и обустройства быта и служебной деятельности сотрудников мест заключения. Два делопроизводства занимались вопросами хозяйственной деятельности мест заключения непосредственно по местам заключения в Сибири.

Точно также мы можем проследить и нормотворчество, связанное с хозяйственной деятельностью ГТУ. Оно регламентировало систему наказаний и вместе с этим систему организации труда арестантов. Следует указать

на следующие нормативные акты. Уголовное уложение 1903 г., упразднение 23.02.1904 г. [7, с. 160–163] Тюменского приказа о ссыльных, (изменил правила относительно распределения, регистрации и препровождения ссыльных), Устав о ссыльных 1909 г., План сооружения новых тюремных зданий и переустройства существующих тюрем Империи новыми 1911 г., Закон об условном досрочном освобождении, который установил моральное стимулирование труда арестантов [4], так, например, при «подчинении арестанта правилам тюремной дисциплины, и в активном проявлении исправления, выраженном в трудолюбии, успехе в работах и уважении к законам и властям», данный закон предусматривал сокращение на 1/5 срока отбывания наказания в отношении арестантов, занятых при исполнении военных заказов, в добросовестном отношении к труду и отсутствии дисциплинарных правонарушений [1, с. 173].

В результате нормативных преобразований наметился определённый путь развития системы организации труда осуждённых и это ярко проявлялось в местах заключения в Сибири. Основной характеристикой системы организации труда становилось два ее направления: «внутренние» и «внешние» работы.

«Внешние» работы, то есть на предприятиях контрагентов. Было одним из перспективных направлений в развитии арестантских работ, но такой вид занятости имел несколько дополнительных усилий для реализации: более сложный вид надзора за проведением внешних работ, для осуждённого это обозначало необходимость в покрытии расходов на собственное содержание и на привлечённых сопровождающих, необходимо было вести учет произведённых работ осуждённым на предприятии контрагента, чтобы арестант имел успех в труде его надо было обучить. Это снижало возможности привлечения осуждённых к внешним работам. На начало XX в. количество внешних работ было незначительным и средний заработок арестанта в год не превышал 3 руб. Это составит менее копейки в день [7, с. 377]». Арестанты были заняты на «примитивных» работах: пилка дров, очистка улиц от снега

и мусора, вывоз нечистот, по индивидуальным заказам – сапожничество и портняжничество.

Подробно регламентирована организации труда осужденных в сборнике узаконений и распоряжений касательно арестантских работ 1911 г. [9] (далее – Сборник узаконений 1911 г.). Сборник узаконений 1911 г. применялся до 1917 г. В нем впервые в истории отечественного законодательства подробно раскрываются структурные элементы системы организации труда арестантов: режим труда и отдыха, виды работ, система оплаты, поощрения и наказания арестантов в части оплаты за труд, также гарантии арестантам. Впервые составлен перечень приложений в котором содержались бланки отчетности при планировании, отчетности, составления договоров, инструкции, сметы, рабочая книжка. Этот сборник является отличным практическим пособием и был создан для повышения уровня занятости арестантов, с целью заинтересовать их в ремесленной работе и работе в мастерских, способствовать их последующей ресоциализации после освобождения.

Результаты преобразований первого десятилетия XX в. в области хозяйственной деятельности Главного тюремного управления мы можем проследить на примере мест заключения Сибири на основании отчета начальника Главного тюремного управления С.С. Хрулева о служебной поездке в 1909 г. в Иркутскую губернию и Забайкалье, изданном в журнале Тюремный вестник в 1910 г. под названием «Каторга в Сибири» [5].

В данной служебной поездке начальник ГТУ С.С. Хрулев посетил с инспекцией Иркутскую и Нерчинскую каторги. И уже на 1909 г. видна позитивная трансформация в хозяйственной деятельности как в отношении персонала мест заключения, так и в отношении арестантов.



Рисунок 1. Дом для приезжих чинов при Александровской тюрьме Иркутской каторги

Впервые в работе ГТУ стали реализовывать улучшение жизнеобеспечения персонала. Это отразилось в содержании регулярных указов ведомства по направлению «социальных гарантий», которые имели различные формы: увеличение денежного довольствия, увеличение квартирного довольствия (касалось только руководства), строительство казарм как для нижних так и верхних чинов (при их полном отсутствии до этого момента), строительство караульных городков, строительство административных корпусов, увеличение расходов на хозяйственные и канцелярские принадлежности, строительство клубов, гостиниц (*рисунок 1*), школ для детей. Все это способствовало улучшению условий службы персонала мест заключения.

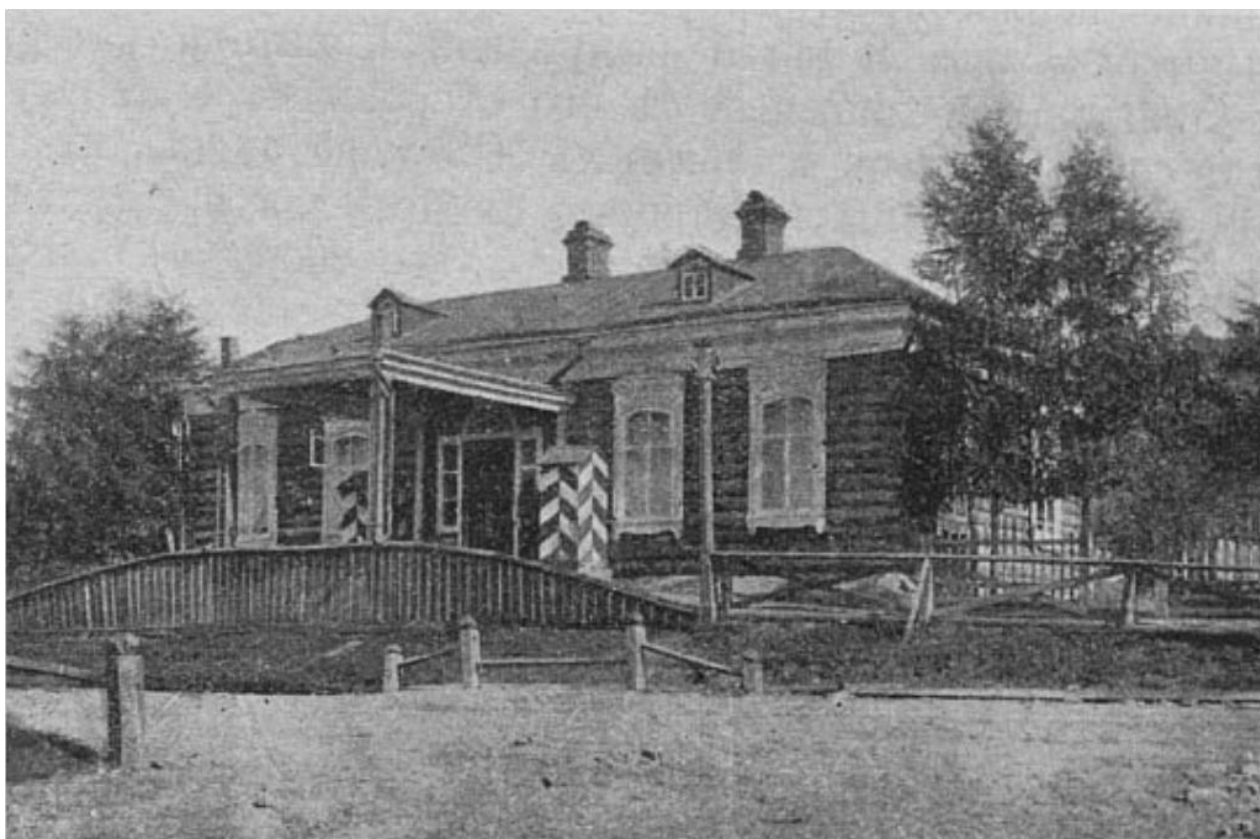

Рисунок 2. Палата в больничном бараке Александровской центральной каторжной тюрьмы Иркутской каторги

Для арестантов этот период также характеризуется улучшением условий хозяйственного обеспечения: создаются благоприятные санитарные условия в местах пребывания, появляется новая культурно-бытовая инфраструктура. Так, например в местах заключения и в Иркутске и Забайкалье были созданы такие строительные сооружения: новые бараки с учетом количества осужденных, библиотеки, прачечные, религиозные сооружения, больницы (лазареты), в том числе стационары (рисунок 2), аптеки, для детей арестантов школы, училища и приюты, родильные дома.

Кроме того в данных сооружениях для арестантов становилось эффективно работать. Эти работы считались внутренними (хозяйственными). Заработок от некоторых внутренних работ стал соответствовать внешним работам в самых прибыльных местах производства. В табличном выражении приводится по отраслевому принципу объем чистого заработка: самые доходные (более 200 тыс. руб.) отрасли включали сельскохозяйственную, земельно-мелиоративную, нагрузочную; к среднему типу (около 130 тыс. руб.) доходов

относились: добыча минералов и металлов, рубка леса, кирпичеделание, с низким (около 50 тыс. руб.) заработком – ассенизаторская, мусорная. Внутренние работы по сравнению с внешними имели доходность ниже, за исключением портняжной, сапожной, ткацкой. Их доход составлял от 287 тыс. руб. до 170 тыс. руб. [7, с. 81].

Количество часов рабочих дней арестантов увеличилось с 3 млн суток в конце 1880 гг., до 6 млн суток в конце 1890-х гг., а за период с 1907 по 1909 гг. с 9 млн суток до 13 млн суток. Этот показатель говорил сам за себя о том, что решение проблемы поставлено было на правильный курс. Годовой заработок с 1886 г. (536 тыс. руб.) вырос до 2433 тыс. руб. [7, с. 82] Для сравнения посмотрим на заработки арестантов до 1909 г. и после. Так, например, «...в 1907 г. они составили 1,5 млн руб., в 1908 г. – около 2 млн руб., а в 1913 г. – почти 5 млн руб. Арестанты исправительных арестантских отделений широко задействовались на строительстве имевшей стратегическое значение Амурской железной дороги. Всего же на Амурской, Байкальской и ВосточноУральской железных дорогах работали более 6 тыс. арестантов. В тяжелый для страны период, во время Первой мировой войны, труд заключенных повсеместно использовался для выполнения оборонного заказа [6, с. 112]».

Подводя итоги нашего исследования, можно сделать следующие выводы. Рассматриваемый период для хозяйственной деятельности Главного тюремного управления являлся самым успешным. Мы видим проявление заботы как о персонале, так и об арестантах в социальном, бытовом и трудовом обустройстве. Далее для истории нашего государства наступали тяжелые события, связанные с Первой мировой войной и революцией. Более благополучного времени для деятельности мест заключения в досоветском времени уже не было. На примере мест заключения в Сибири мы проиллюстрировали не только новшества в законодательстве, но и их реализацию на практике, что является и сегодня редким явлением. Безусловно, такие изменения явились проявлениями гуманизма пенитенциарного ведомства.

Библиографический список

1. Богданов М.А. Институт условно-досрочного освобождения по законодательству дореволюционной России: теоретический и историко-правовой аспекты // Вестник Владимирского юридического института. 2009. № 2 (11).
2. Главное тюремное управление при Министерстве внутренних дел, 1879–1895 / Государственный архив Российской Федерации // Путеводитель по российским архивам URL: <http://guides.rusarchives.ru/node/37> (дата обращения: 10.03.2023).
3. Гуриц С.Д. Отражение хозяйственной деятельности мест заключения в отчетах Главного тюремного управления (1909-1913 гг.) // Перспективные направления научных исследований по истории уголовно-исполнительной системы Российской Федерации: Материалы VI Всероссийской научно-практической конференции (г. Москва, 14.04.2023 г.). 2023.
4. Закон об условном досрочном освобождении с изложением рассуждений на коих он основан от 22.06.1909 г. СПб., 1909.
5. Каторга в Сибири: Отчет начальника Главного тюремного управления С.С. Хрулева о служебной поездке в 1909 г. в Иркутскую губернию и Забайкалье // Тюремный вестник. № 8-9. 1910 г.
6. Петренко Н.И. Мероприятия Главного тюремного управления по совершенствованию труда лиц, лишённых свободы // Вестник Российского университета кооперации. 2015. № 2 (20).
7. Полное собрание законов Российской Империи. Собрание Третье. Т. XXIV. 1904 г. С. 1271.
8. Отчет по ГТУ за 1913 г. С-Петербург, типо-литография С.-Петербургской тюрьмы, 1914. Ч. 1. С. 154.
9. Саат А.А. Сборник узаконений и распоряжений касательно арестантских работ / Сост. б. помощник начальника Ревельской одиночной тюрьмы А.А. Саат. Ревель, 1911.

С.Д. Гуриц

*старший преподаватель кафедры кадровой, воспитательной
и психологической работы в УИС*

*ФКУ ДПО Кировский институт повышения квалификации работников
ФСИН России*

E-mail: sergeygurits@mail.ru

УДК 32.019.51

**Тенденции и проблемы развития имиджа Вооружённых Сил России
в постсоветский период (1991–2011 годы). Фактор суицида**

Ю.Н. Дюнди

Аннотация. В статье анализируется процесс формирования имиджа Вооружённых Сил России в постсоветское время. Отмечается, что в рассматриваемый период имидж отечественных армии и флота в глазах соотечественников изменился в худшую сторону. Среди причин этих изменений указывается роль российских СМИ, активно использовавших в своих публикациях негативные факты из жизни Вооружённых Сил страны. Особую роль в ряду этих фактов занимали самоубийства военнослужащих Вооружённых Сил России. Выделены тенденции освещения и механизмы коммерческого использования фактов суицида как печатными и электронными российскими СМИ, так и российскими общественными и правозащитными организациями: гиперболизация, мифологизация и спекуляция.

Ключевые слова: Вооружённые Силы России, имидж, механизмы формирования, суицид, военнослужащий, Российские СМИ, интернет, соцсети, общественные и правозащитные организации, гиперболизация, мифологизация, спекуляция.

Непобедимая и легендарная,
В боях познавшая радость побед
Тебе любимая, родная армия
Шлёт наша Родина песню-привет...

Вооружённые Силы – один из столпов государства, социальный институт, являющийся системообразующим государственным элементом. Российский император Александр III – «Миротворец» часто произносил ставшую крылатой фразу: «У России есть только два союзника – её армия и флот!» Он прекрасно понимал роль и значение армии для поддержания статуса и величия России в мире. За 13 лет своего правления он не только перевооружил русскую армию и флот, но и укрепил их грозный облик в глазах врагов, друзей и русского народа. Сей завет свято выполнялся всеми российскими правителями вплоть до Советской власти. Правящая элита России хорошо представляла себе роль армии и флота в жизни общества и государства. Укрепление армии, забота об её имидже была неотъемлемой составляющей государственной политики.

Имидж представляет собою привлекательный облик объекта. Но, в первые постсоветские десятилетия в нашей стране в пору было говорить об «антиимидже» Вооружённых Сил¹. Он во многом определял отношение к армии и флоту двух своих главных целевых групп общественности – юношей призывного возраста и их родителей². С сожалением необходимо констатировать непреложный факт – в постсоветское время отчётливо проявилась тенден-

¹ В балансе сильных и слабых сторон имиджа армии, первые существенно проигрывали. Так по данным ВЦИОМ рейтинг армии как общественного института составлял от 32 % в 2006 г. до 59 % в августе 2008 г. (пик объясняется действиями армии в Южной Осетии). В мае 2009 года он составлял 56 %. Характерно, что ВЦИОМ, комментируя эти факты, называет рейтинг армии «высоким», сравнивая его с рейтингом других общественных институтов. Эта оценка, на наш взгляд, необъективна. Ведь эти результаты свидетельствуют, что почти половина респондентов, представляющих население страны не доверяет своей армии. См. <http://wciom.ru/novosti/reitingi/reiting-obshchestvennykh-institutov.html>. По данным Левада-Центра доверие к армии как общественному институту ещё ниже. Оно составляло 33 % в 2001 г., 20 % в 2006 г. и 31 % в 2007 г. Причём наибольшее недоверие по отношению к армии выражали жители Москвы и Санкт-Петербурга – только 13 % считали, что армия вполне заслуживает доверия и вместе с тем 30 %, что «совсем не заслуживает», россияне с высшим образованием также чаще высказывали недоверие по отношению к институту армии. – Прим. авт.

² Главными они являются сегодня в силу комплектования армии по призыву. – Прим. авт.

ция неуклонного ухудшения имиджа Вооружённых Сил России. Объективными индикаторами, свидетельствующими об этом, явилось нежелание молодых людей служить в армии и на флоте с одной стороны, и нежелание родителей отдавать своих сыновей для службы в армии, с другой стороны. Высказывания о службе в армии как о «времени, вычеркнутом из жизни» являлись доминирующими у российской молодёжи. На тот период по данным ведущих социологических центров таких как, ВЦИОМ, ФОМ, Аналитического Центра Юрия Левады (Левада-Центр) до 86–87 % респондентов считали, что российские юноши не хотят служить в армии. На вопрос «Хотели бы вы, чтобы ваш сын, брат, муж или другой близкий родственник служил сейчас в армии?» от 84 % в 1998 г. и до 59 % в 2007 г. опрошенных давали отрицательный ответ [2], [7]. Приведём также данные интерактивного опроса «Хотите, чтобы сын, брат, родственник служили в армии?», проведённого 13.05.2011 г. в двухчасовом эфире телепередачи Пятого канала «Открытая студия» на тему «Если завтра война?». 78 % телезрителей ответили «Нет», и только 22 % дали положительный ответ (*рисунок 1*). Как видим этот блиц-опрос показал имеемые на то время в российском обществе пропорции отношения к армии и службе в ней молодых людей. Неудивительно в этой связи, что многие родители стремились использовать все существующие возможности в получении отсрочек от призыва на службу для своих детей. В результате по данным, приведённым в передаче 200 тыс. юношей скрывалось от призыва на момент выхода передачи в эфир, при этом план призыва составлял 218 тыс. чел. в 2011 г.[4].



Рисунок 1. Результаты голосования телезрителей в прямом эфире. Если завтра война? Открытая студия. 5 канал. 2011.05.13. 16.00 – 18.00.

Как же могла произойти эта разительная метаморфоза, когда от любви и обожания в глазах народа её «непобедимая и легендарная» для значительной части наших граждан превратилась в изгоя и пугало? Рассмотрим некоторые причины такого превращения.

Во времена Советского Союза вся мощь идеологической пропаганды и агитации КПСС, а также усилия интеллигенции, творческих союзов деятелей искусства и науки выполняли социальный заказ по воспеванию «непобедимой и легендарной» Красной армии, которая «от тайги до Британских морей всех сильней». Образ военного человека, создававшийся с помощью произведений искусства, средствами массовой информации и «шершавым языком плаката» соответствовал этим усилиям адекватно. С первых дней Советской власти (например, в трилогии Николая Погодина – «Не надо бояться человека с ружьём!») и до последних, с этой задачей они справлялись (например, народный фольклор – «Солдат ребёнка не обидит!»). Вся эта имиджирующая, с позиций сегодняшнего дня, деятельность направлялась государством и осуществлялась под его постоянным контролем (в данном случае, идеологического отдела ЦК КПСС). Армия – победительница во второй мировой войне, армия – защитница

и помощница во всех мирных делах Советского народа (от стихийных бедствий до освоения целины и уборки урожая), пользовалась у него заслуженным авторитетом и любовью. Юноши с пониманием важности своей священной миссии (вспомним, торжественные проводы призывников в армию) и без особой боязни шли на службу. Родители с гордостью, и, без чрезмерной опаски, отдавали детей в руки «отцов-командиров» (тоже народный фольклор, и, очень показательный).

Стремительный слом Советской системы («ломать – не строить!» – русский фольклор) привёл к ослаблению роли государства в жизни, теперь уже, Российского общества. Главным фактором, определяющим неблагополучие всех сфер нашей жизни, явился провал в разработке государственной идеологии. В советское время социалистическая идеология, пускай и не без издержек, но всё же выполняла свою системообразующую функцию в государстве. Она, подобно гигантскому магниту, направляла советских людей вдоль, генерируемых ею, силовых линий в светлое коммунистическое завтра.¹ Сломав этот гигантский магнит, новоявленные реформаторы ничего внятного не предложили взамен. В результате, силового поля государственной российской идеологии, а тем более сравнимого с советским, не существует до сих пор. В период дикого капитализма и передела народной собственности, когда на стыке преступности и бюрократии складывалась новая, олигархическая власть ей, понятно, и не нужна была никакая идеология. «Воруй, кто может!» – вот слоган и вся идеология того времени. Дело строительства Вооружённых Сил и поддержания их достойного имиджа отошло даже не на второй, а на последний план.

Непродуманными и унижительными для нашей страны и её армии были многие шаги руководства того времени. Вывод российских войск из Восточной Европы в чистое поле, в палатки, в кратчайшие и ничем не оправданные сроки. Это решение больно коснулось судеб всех военных, служивших там. Чеченские войны. Характерно, что наши, родные, российские СМИ, действовали, факти-

¹ У части наших сограждан, справедливости ради, были свои маленькие, оппортунистические магнитики. Но это не меняло общего положения дел в стране. – Прим. авт.

чески, заодно с пропагандой Дудаева, когда сознательно акцентировали неуклюжие и неграмотные (как при штурме Грозного танками) действия в Чечне. Специалисты едины в своём мнении, что первую чеченскую кампанию мы дудаевской пропаганде проиграли, в том числе и по этой причине. Сокращение нашей военной мощи. Договора об ограничении стратегических вооружений, сокращение самых передовых российских образцов оружия и техники, ракет, самолётов, кораблей значительно снизили потенциал нашей ядерной триады и нарушили паритет, десятилетиями складывавшийся между двумя сверхдержавами. Нерешаемые годами социально-бытовые проблемы, такие как обеспеченность военных жильём, садиками, достойным уровнем денежного довольствия, отсутствие работы для жён и т.д. Фактическое отсутствие боевой подготовки, т.е. регулярных дальних походов, свёртывание института боевой службы ВМФ в океане и полётов наших самолётов в силу банального отсутствия материально-технических ресурсов (топлива, ремонтной базы и т.д., не говоря уже о поступлении новой техники и вооружения). Затянувшийся переход к контрактной и профессиональной армии...

Этот ряд можно было бы продолжать. Но, как мы отмечали ранее, главным фактором, определившим системную ошибку в жизни нашей страны во всех сферах, стало отсутствие детально разработанной государственной идеологии, в том числе в вопросах военного строительства, включающих аспект формирования имиджа Вооружённых Сил. И поскольку этот вопрос на государственном уровне должным образом ни законодательно, ни административно не курировался, имидж армии в этот период складывался стихийно.

Имидж есть порождение информации, особым образом преподнесенной через каналы массовой коммуникации и нацеленной на те или иные целевые группы общественности. На рубеже веков на сознание российского обывателя обрушился мутный поток, производимый неконтролируемыми СМИ и деятелями «искусства». Отсутствие цензуры и пресловутая «свобода слова» на деле обернулись вседозволенностью и безответственностью в освещении фактов нашей жизни, в том числе и жизни российских Вооружён-

ных Сил.¹ Откровенное очернение армейской и флотской службы многими средствами массовой информации, а также игнорирование военно-патриотической темы², и, в целом, низкое состояние военно-патриотического воспитания молодежи отмечалось в работах исследователей тех лет [12]. Ха-

¹ Для сравнения, в США освещение жизни и деятельности американской армии по каналам массовой коммуникации контролируется правительством и осуществляется в позитивном ключе. История становления специальных структур, занимающихся связями с общественностью и представляющих собой систему специальных органов, подразделений и должностных лиц, восходит к президентству Томаса Вудро Вильсона, учредившему Гражданский комитет по связи с общественностью для обеспечения народной поддержки военной политики правительства. Главной задачей управления по связям с общественностью министерства обороны США является целенаправленное информационное воздействие на гражданскую и военную аудитории внутри страны и за её пределами с целью формирования позитивного отношения к вооружённым силам США. «У нас есть 45 СМИ – газет, телеканалов, радио, информагентств – которые постоянно аккредитованы при Пентагоне, их мы считаем «своим» журналистским корпусом. - Кл. Бернат, директор информационной службы МО США [2] . – Прим. авт.

² «Состояние дел в организации военно-патриотического воспитания - писал в газете «Калининградская правда» председатель совета ветеранов Великой Отечественной войны г. Советска К.Н. Нейман, - вызывает сегодня глубокую тревогу и озабоченность. В перестроечные годы средства массовой информации активно и небезуспешно развенчивали боевую славу Советских Вооруженных Сил. Вместо высоких моральных качеств патриотов Родины стали культивироваться индивидуализм, жестокость, аполитичность, презрение к интересам Отечества... С момента деидеологизации школьного процесса была ликвидирована система воспитания и начальной подготовки защитника Родины. Нет у нас четкой государственной программы в допризывной подготовке и военно-патриотическом воспитании молодежи, а это непосредственно связано с угрозой безопасности государства и снижением его мобилизационной готовности». См.: Калининградская правда, 28.10.1997 г.

Вот мнение А.Н. Каньшина - председателя комиссии Общественной палаты РФ по делам ветеранов, военнослужащих и членов их семей, председателя Национальной ассоциации объединений офицеров запаса Вооруженных сил. «...Скажем прямо, сегодня общество не совсем готово к этой службе. В настоящее время в России среди части молодежи и при пособничестве отдельных общественных организаций продолжается активный поиск наиболее эффективных путей уклонения от исполнения гражданского долга в отношении военной и других видов государственной службы. Функционируют многочисленные теневые механизмы уклонения от армии. Стала забываться, а очень часто и фальсифицироваться память многих поколений о героической борьбе нашего народа против иноземных захватчиков за суверенитет, свободу и независимость. Изменение этой ситуации особенно важно в настоящий момент, когда армия перешла на службу по призыву в течение одного года и отменен ряд отсрочек от военной службы.

Среди определенной части молодежи нашей страны наблюдаются пацифистские настроения, падение морали, поддерживаемые рядом СМИ. Есть силы, которые всячески стремятся вытравить из сознания молодежи чувство любви к родине, посеять в душах чуждые российской ментальности ценности. Сегодня в стране более 100 газет и журналов, свыше 500 интернет-сайтов сознательно пропагандируют национальную ненависть и вражду, насилие и жестокость, антиобщественное поведение. Умышленно искажается обстановка в воинских коллективах, тем самым формируется негативное отношение к военной службе по призыву. Серьезный моральный ущерб наносится тем, кто честно и добросовестно выполняет свой конституционный долг по защите отечества, а также их родным и близким...».

рактарно, что по оценкам экспертов ВЦИОМ колебания рейтинга армии (см. выше) на понижение сопровождалось предшествующим ему вбросу очередной порции негативной информации о деятельности Вооружённых Сил (например, по «делу Сычёва»).

Лицом, олицетворяющим нашу армию на телевидении, стал прапорщик Задов в исполнении артиста Д. Нагиева (телеканал СТС). Такие телесериалы, как «Солдаты» и им подобные, в утрированно комической форме преподносили жизнь армии, но на самом деле реально мало ей соответствовали. В то же время такие передачи и сериалы формировали представления людей об армии.

В одночасье «пожелтела» пресса. Главными темами газет, журналов, теле- и радиопередач, а также сообщений в Интернете стали генералы-рвачи, коррупция и воровство, унижения, избиения, убийства и гибель военнослужащих. Особую роль в ряду этих порочащих в глазах нашего народа фактов из жизни Российской армии заняла тема суицида военнослужащих [3]. Тому, действительно, были определённые основания. В первые постсоветские годы, в силу отмеченных выше причин, количество самоубийств среди военнослужащих выросло, причём их всплеск был отмечен среди командиров (офицеров, мичманов и прапорщиков).¹ Офицеры не выдерживали натиска бытовой неустроенности, безденежья, постоянных упрёков жён ...

В то же время отметим, что уровень суицида в армии был в этот период в 1,5–2 раза ниже, чем в целом по стране. В абсолютных цифрах это, например, 231 чел. в 2008 г. Или в относительных показателях – 20–25 чел. на 100 тыс. военнослужащих [5]. В целом же по России в этот период уровень самоубийств составлял 41 – в 1995 г. и 36 чел. на 100 тыс. жителей – в 2007 г. [14, 16].

Почему же пресса не била во все колокола о грозящей нации опасности роста числа самоубийств? И почему именно самоубийства военнослужащих становились предметом внимания СМИ, блогеров и соцсетей? Ответ очевиден – здесь сразу можно предположить, что во всём виноваты командиры, которые

¹ Вот типичные заголовки газет того времени: Ёлкин Владимир. «ТАК ЖИТЬ НЕЛЬЗЯ», решил офицер-подводник Сергей Б. и ушел из жизни // Известия. 1997. № 131(24984). 16 июля. С. 5. – Прим. авт.

не выполняют свои функциональные обязанности, а также, наверняка, дело в дедовщине, царящей в казарме. И громкий репортаж готов. В случае же гибели гражданского лица ответ не столь очевиден, требует долгого разбирательства и исследования, а стало быть «жаренным» не пахнет. В качестве примера приведём заголовки средств массовой информации и с порталов Интернета, которые были посвящены освещению этой темы за рассматриваемый период: «От армии до суицида один шаг» – Prizyvnik. info, «Армия самоубийц» – «Независимая газета», «Самоубийцы в погонах» – Газета Gzt.ru, «Роты самоубийц – результат сотен трагедий» – «Независимая газета», «В российской армии растёт число самоубийств» – INFOX.RU, «Самострел. Рядовой покончил с собой в одной из воинских частей Брянской области» – Каспаров.ru, «Призыв. Спасайся, кто может!» – «Совершенно секретно» и т.д.

Пристальное внимание уделяли этой теме как различные правозащитные организации, так и многочисленная сеть такой общественной организации, как «Комитет солдатских матерей». Здесь подробно разбирались все известные факты самоубийств, давались консультации по отсрочкам от призыва в армию и действиям военнослужащих самовольно оставивших части [6, 9, 13].

Можно также говорить и о спекуляции на теме суицида в армии. Страх перед армией породил новый вид бизнеса – предоставление платных юридических услуг по уклонению от призыва в армию и издание соответствующей литературы. Это проявилось, например, в обилии сайтов для призывников с характерными названиями antiarmia, antipriziv, priziv.net, prizivnik и других, где она являлась штатно одной из основных. Эти же услуги предлагали и многочисленные газеты рекламных объявлений. Эксплуатируя эту тему, различные юридические компании готовы были предоставить желающим квалифицированные консультации и «абсолютно легальные способы» избежать призыва в армию согласно прилагающемуся преysкуранту [8, 10, 15].

Таким образом, можно констатировать сформировавшееся в первые постсоветские годы негативное влияние части СМИ и общественных организаций на отношение наших граждан к военнослужащим и военной службе в целом.

Анализируя деятельность СМИ, некоторых представителей искусства, общественных и правозащитных организаций можно выделить весьма характерные тенденции освещения темы суицида военнослужащих, а также механизмы её коммерческого использования. К ним надо причислить, в первую очередь, мифологизацию и гиперболизацию, а также спекуляцию на феномене суицида в Вооружённых Силах РФ, которые порой проявляются до сих пор.

В то же время, реалии сегодняшнего дня, решимость президента В.В. Путина и российского правительства добиться подлинного суверенитета России и построить многополярный мир, неизмеримо повысили роль и значимость Вооружённых Сил РФ. Сегодня их победа невозможна без подлинного единения и сплочения всего российского общества и его элиты, в том числе и в вопросах отношения к военнослужащим, их всемерной поддержки, заботы и любви.

Как пример удачной и эффективной PR – кампании в интересах Вооружённых Сил можно привести акцию под слоганом «Вежливые люди» во время Крымской весны 2014 г. Использование аббревиатур из латинских букв «Z», «O», «V» в ходе СВО также перспективна. Но эта деятельность нуждается в серьёзной научной проработке, в том числе и в вопросах целенаправленного и управляемого формирования имиджа Российских Армии и Флота. Но, настоятельной потребностью и более глобальной задачей сегодня является всё-таки разработка государственной идеологии со внесением поправок в Конституцию России.

Библиографический список

1. Газетов В. Служба PR в Вооружённых Силах США // Власть. 2009. № 7.
2. Доверие институтам власти. Пресс-выпуск 09.04.2007 //ЛЕВАДА-ЦЕНТР. URL: <http://www.levada.ru/press/2007040901.html> (дата обращения: 01.09.2009).

3. Дюндик Ю.Н. Педагогическая профилактика суицидальных явлений среди личного состава кораблей Военно-Морского Флота: автореф. дис. ...канд. пед. наук. М.,1998.
4. Если завтра война? Открытая студия. 5 канал. 2011.05.13.16-00. URL: <http://www.5-tv.ru/video/506304/> (дата обращения: 13.05.2011).
5. Информация о происшествиях и преступлениях в Вооруженных Силах РФ. 16.01.2009//Министерство Обороны Российской Федерации. URL: <http://www.mil.ru/849/1048/1312/trabl/index.shtml?id=56834> (дата обращения: 01.09.2009).
6. Новые случаи суицида военнослужащих. 04.09.2008 // Права человека в России. URL: <http://www.hro.org/node/2984> (дата обращения: 02.05.2023).
7. О службе в армии 08.07.2004 [отчет] [Опрос населения]//БАЗА ДАННЫХ ФОМ. URL: http://bd.fom.ru/report/cat/power/pow_arm/dd042729 (дата обращения: 02.05.2023).
8. Откосить от армии откосы отсрочка от армии призыв 2009 армия антипризыв альтернативная служба расписание болезней. URL: <http://antiarmia.bos.ru/> (дата обращения: 01.09.2009).
9. Памятка «бегущему» солдату. Авторы и составители: Зазуленко Т. Б. – сопредседатель Союза комитетов солдатских матерей России, Пономарёва Н.А. – председатель Правления Волгоградской областной правозащитной общественной организации родителей военнослужащих «Материнское право»/Под общей редакцией В.В. Кузнецова полковника юстиции запаса. Волгоград: Волгоградская областная правозащитная общественная организация родителей военнослужащих «Материнское право». 2003. URL: <http://antimil.narod.ru/volgbegl.htm> (дата обращения: 01.09.2009).
10. Призывник. ру – отсрочки от армии, освобождение от армии, военный билет. URL: <http://www.prizyvnik.ru/price.php> (дата обращения: 01.09.2009).
11. Россияне об армии. Пресс-выпуск 22.02.2007//ЛЕВАДА-ЦЕНТР. URL: <http://www.levada.ru/press/2007022201.html> (дата обращения: 01.09.2009).

12. Рыков С.Л. Социально-педагогические основы повышения эффективности использования средств массовой информации в воспитании военнослужащих: автореф. дисс. ...канд. пед. наук. М., 1994.
13. Союз комитетов солдатских матерей России. URL: http://www.ucsmr.ru/consultation/conscript/conscript_mustknow.htm (дата обращения: 01.09.2009).
14. Статистика самоубийств // Lossofsoul. URL: <http://lossofsoul.com/DEATH/suicide/statistic.htm> (дата обращения: 01.09.2009).
15. Юридический Центр ПРАВОЗАЩИТА. URL: http://www.priziv.net/index.php?subaction=showfull&id=1119347237&archive=&start_from=&ucat=5& (дата обращения: 02.05.2023).
16. Suicide rates per 100,000 by country, year and sex (Table). Most recent year available; as of 2008//World Health Organization. URL:http://www.who.int/mental_health/prevention/suicide_rates/en/index.html (дата обращения: 01.09.2009).

Ю.Н. Дюндик

кандидат педагогических наук, доцент

доцент кафедры военно-политической работы в войсках (силах) Калининградского филиала ВУНЦ ВМФ «Военно-Морская Академия имени адмирала Советского Союза Н.Г. Кузнецова»

E-mail: yurijdyundik@mail.ru

УДК 378.4

**К вопросу перевода специализированного юридического текста
при обучении иностранному языку**

Л.Э. Ивкова

Аннотация. Целью написания данной статьи является изучение и обобщение характерных особенностей языка научной и юридической литературы в рамках

обучения переводу с английского языка на русский, а также анализ системы упражнений, стимулирующих развитие навыков устной речи, чтения и понимания специализированных юридических текстов. В статье рассматриваются вопросы лексических и грамматических трудностей перевода специализированного юридического текста, предлагаются подходы и методы, направленные на формирование и совершенствование навыков чтения и перевода юридических материалов на основе аутентичных текстов, изучение и отработку профессиональной терминологии в сфере юриспруденции и правоохранительной деятельности. Отмечается, что существенную роль в формировании лексических навыков перевода оказывает выполнение специально разработанных для этой цели упражнений и перевод связных текстов. Делается вывод о том, что владение логическими категориями и научным мышлением являются необходимыми навыками в процессе перевода юридического текста.

Ключевые слова: специализированный юридический текст, специфическая терминология, языковая структура, языковая единица, лексико-грамматический анализ, лингвистические условности, выбор значения слова, межпредметные связи, лингвокультурологические особенности, эквивалентный перевод.

Использование иностранного языка как средства позволяющего получить дополнительную научную информацию, расширить профессиональный и общеобразовательный кругозор и углубить профессиональные знания способствует развитию профессиональной компетенции. Поэтому обучение переводу научной литературы в образовательной организации юридического профиля – один из основных видов речевой деятельности на практических занятиях по учебной дисциплине «Иностранный язык».

В последнее время наблюдается возрождение интереса к переводу в связи с усилением миграции, глобализацией, развитием международных, экономических и политических отношений, распространением средств массовой информации и технологий. Метод перевода развивает три качества, необходимые для

изучения любого языка: точность, ясность и гибкость. Таким образом, перевод может служить инструментом для улучшения языковых навыков. Знание языка обогащает кругозор и словарный запас обучающихся, помогает усваивать новые синтаксические конструкции.

Многолетняя практика преподавания показывает, что перевод как метод очень полезен для будущих сотрудников правоохранительных органов, чтобы понять характер юридических документов, с которыми им придется иметь дело в своей будущей карьере, и развить навыки английского языка в юридической лексике.

Юридический английский – это стиль английского языка, который используется специалистами в области права. Один из аспектов юридического языка относится к стилю, в котором выполняются письменные переводы юридических текстов. Они должны быть четко сформулированы, изложены в доступной форме, основаны на актуальной и достоверной информации. Еще одна примечательная черта юридических текстов заключается в том, что они ориентированы на лингвокультурологические особенности правовой системы страны изучаемого языка.

Юридический язык – это особый язык, в некоторой степени простой для тех, кто с ним знаком, но для у других он может вызвать определенные трудности. Современный юридический английский основан на стандартном английском. Однако он содержит ряд особенностей, таких как специфическая терминология, языковая структура, лингвистические условности, исторические корни развития английского языка как юридического.

Студенты, изучающие юридические тексты, сталкиваются с рядом трудностей, потому что они не являются экспертами в правовых системах стран изучаемого языка. Таким образом, их понимание исходного текста может быть несовершенным и им трудно выбрать правильный языковой эквивалент при переводе. Следовательно, в процессе работы они должны пополнять свои знания некоторыми лексическими особенностями английского юридического языка. Анализ научных и теоретических знаний показал, что в основе стиля со-

временной иностранной научной и юридической литературы лежат нормы английской письменной речи с определенными специфическими характеристиками, касающимися различных аспектов языка [4, с. 136].

Для достижения максимально адекватного перевода и понимания научного текста большое внимание следует уделять подбору точного значения лексических единиц. В юридической литературе употребляется большое количество специальных терминов и слов не англосаксонского происхождения. Наибольшее затруднение у обучающихся вызывает употребление связанных с культурными аспектами языковых единиц, которые регулярно используются в юридических текстах. Чтобы преодолеть такие проблемы и облегчить процесс юридического перевода, предлагаются четыре возможных стратегии: использование онлайн-ресурсов, поиск эквивалентов или примеров предложений соответствующего содержания, использование техники описания и применение функционального подхода к переводу [1, с. 48].

В процессе перевода юридического текста необходимо учитывать тот факт, что в таких текстах используются только твердо установившиеся в письменной речи грамматические нормы. Тексты научно-юридического содержания на английском языке отличаются сложностью структуры предложения, основной формой которых являются сложносочиненные и сложноподчиненные предложения. Логическое выделение отдельных смысловых элементов часто достигается путем отступления от твердого порядка слов (инверсии). Например: *In Diagram 1 are listed the data obtained.*

Этим объясняется широкое употребление составных предлогов и союзов, а также неличных форм глагола в функции дополнения и обстоятельства, соответствующих инфинитивных, причастных оборотов. В текстах, касающихся сферы юриспруденции и правоприменительной деятельности, личные формы глагола очень часто употребляются в страдательном залоге. Это обусловлено тем, что основное внимание автора направлено на конкретные факты, которые надо описать и объяснить. Тем самым личность исполнителя действия отодвигается на второй план, а названия предмета или процесса выполняет функцию

подлежащего. С.И. Кауфман показал, что в научной литературе глаголы в личной форме встречаются в пассивных конструкциях приблизительно в шесть раз чаще (29,4 %), чем в художественной литературе (4,23 %) [3, с. 169].

Кроме того, в современной специализированной литературе изложение ведется чаще от третьего лица, и передача информации осуществляется посредством безличных и неопределенно-личных конструкций (it has been found; it is to be noted; it is necessary; it is important; care must be taken). Тексты такого содержания отличаются наличием большого количества служебных (функциональных) слов, создающих логические связи между отдельными элементами высказываний (if – если, при условии; until – пока не; as soon as – как только; since – так как; in order that – для того, чтобы; because of – из-за, вследствие; as – как, в качестве; not only ... but ... – не только ..., но и ...; however – однако; in addition – в дополнение, к тому же; whereas – в то время как) [2, с. 118].

Значительное количество определенных слов способствуют более полному пониманию специального текста и сокращают время, затрачиваемое на его перевод. Это так называемые микроориентиры текста, например, слова авторского отношения (so; thus; in this way – итак, таким образом; consequently; as a result; therefore; hence – следовательно), авторские определения и замечания (as a matter of fact, actually, indeed – фактически, на самом деле), уточнение и обоснование высказанной мысли (namely – а именно; considering that, in view of – ввиду того что; due to – из-за; in consequence of – вследствие), пояснение отдельных деталей (as for, as to, as regards – что касается; with (in) reference to, in respect to (that), in connection with – относительно, учитывая, принимая во внимание) [2, с. 117–119].

Для того чтобы правильно понимать и переводить научные тексты по специальности, необходимо предварительно усвоить базовую лексику, которая употребляется в юридической литературе. Однако простого знания даже большого количества лексических единиц оказывается недостаточным. Многие слова имеют несколько различных значений, и обучающиеся сталкиваются

с вопросом выбора значения данного слова в каждом конкретном случае. Кроме того, естественно, что почти в каждом тексте встретятся и совсем незнакомые слова. Нужно ли всякий раз обращаться к словарю, когда встречается незнакомое слово, и чем руководствоваться при выборе значения переводимого слова? Механическая подстановка значений слов часто ведет к значительному искажению смысла переводимого текста. Для того чтобы избежать подобных ошибок, необходимо овладеть определенными навыками работы со словарем. Эти навыки приобретаются и развиваются в течение сравнительно длительного времени в процессе изучения соответствующих разделов и тем учебной дисциплины, выполнения различных лексических упражнений, систематической практики перевода специализированных текстов.

Существенную роль в формировании лексических навыков перевода оказывает выполнение специально разработанных для этой цели упражнений и перевод связных текстов. Обычно обучающемуся известно, что, если слово имеет несколько значений, то выбор нужного значения будет во многом зависеть от связей между словами в рамках предложения. Изучение связей между словами в предложении показало, что для определения значения какого-либо слова не нужно во всех случаях определять значение всех слов в предложении. Для определения необходимого значения слова в большинстве случаев можно ограничиться рамками словосочетания. Необходимо знакомить обучающегося с тем, какие смысловые связи являются наиболее существенными для различных частей речи, а, следовательно, значение каких слов нужно учитывать при переводе глагола, существительного, прилагательного и наречия. Например, при выборе значения переходного глагола следует учитывать, в первую очередь, значение прямого дополнения, например: *to try a case* – рассматривать дело; *to try to find evidence* – попытаться обнаружить улики; *to direct efforts* – направлять усилия; *to direct traffic* – регулировать движение.

Навык определения смысла переводимого слова с учетом значения других слов, синтаксически с ним связанных, и навык перевода словосочетания в определенной последовательности способствуют развитию языковой догадки,

дают возможность при переводе незнакомого слова не обращаться к словарю (особенно, если незнакомым словом является глагол или наречие).

Для языка английской научной и юридической литературы характерно употребление синонимов французского происхождения, использование которых необходимо для указания специфики отдельных процессов [5, с. 51]. Например, вместо глагола «to say» употребляются глаголы «to assert», «to state», «to declare», «to reply»; вместо «to clean» – «to purify». Кроме того, сочетание многочисленных терминов латинского и греческого происхождения с такими словами делает язык научной литературы более однородным по своему лексическому составу.

Что касается способа изложения материала, основная задача научной литературы – предельно ясно и точно довести определенную информацию до читателей. Это достигается логически обоснованным изложением фактического материала, без применения эмоционально окрашенных слов, выражений и грамматических конструкций. Такой способ изложения можно назвать формально-логическим [2, с. 116], что является естественным следствием развития языка научной литературы. Согласно терминологии В. В. Виноградова, различающего, в частности, три важнейших функции языка, а именно общение, сообщение и воздействие, научная литература решает задачу сообщения.

На практических занятиях по учебной дисциплине «Иностранный язык» в Калининградском филиале Санкт-Петербургского университета МВД России совершенствованию навыков работы с юридическим текстом уделяется значительная часть учебного времени и самостоятельной работы курсантов и слушателей. Педагоги направляют свои усилия на разъяснение теории и практики работы с текстами для изучающего, просмотрового, поискового чтения по всем темам курса учебной дисциплины.

Обучающиеся должны понимать, что перевод – это не простое преобразование печатного текста на иностранном языке в текст на родном языке. Для того чтобы он имел смысл и излагался ясным и точно переданным юридическим языком, необходимо обладать глубоким знанием правовых систем, о которых

идет речь. Простого владения лексикой отдельных тематических циклов рабочей программы по иностранному языку недостаточно для полного понимания информации в сфере правоприменительной деятельности. Специализированные юридические знания по всем изучаемым в образовательной организации системы МВД учебным дисциплинам являются абсолютным требованием, а учет межпредметных связей, в свою очередь, способствуют более точной передаче извлекаемой информации.

Следует отметить, что навык работы с разными видами чтения абсолютно необходим в рамках послевузовского обучения в аспирантуре (адъюнктуре), поскольку подготовка диссертационного исследования предполагает ссылку на зарубежный опыт той сферы научных изысканий, которая выбрана для изучения по всем научным специальностям. Поэтому теоретические знания и практические навыки поиска, анализа и реферирования научной литературы на иностранном языке в этой связи представляются не вызывающими сомнения. Наука всегда будет интернациональной – ученые будут обращаться к опыту своих зарубежных коллег или стараться подтвердить результатов своих работ не только в отечественных, но и в признанных научно-исследовательских центрах за рубежом.

В процессе работы на практических занятиях по учебной дисциплине «Иностранный язык» преподаватели Калининградского филиала СПбУ МВД России уделяют большое внимание обучающимся на умение составить аннотацию к прочитанному специализированному юридическому тексту. С этой целью подготовлены рекомендации и практические задания по составлению аннотации с конкретными примерами и указанием аспектов, которые могут вызвать определенные трудности при выполнении заданий такого рода. Особое внимание обращается на то, что аннотация к статье должна быть информативной, содержательной, структурированной. В качестве общих рекомендаций при написании аннотации мы предлагаем обучающимся следующие ориентиры: необходимость придерживаться установленного лимита слов, отсутствие деталей, простота в изложении (язык аннотации должен быть понятным широкому

кругу специалистов в конкретной области), общепринятая структура. При составлении аннотации важно уметь выделять некоторые макроориентиры (тительные элементы, подзаголовки, заключение) и микроориентиры текста, таких как слова авторского отношения (итак, таким образом – so, thus, in this way; следовательно – consequently, as a result, therefore; в заключение – in conclusion, to sum up); авторские определения и замечания (фактически, на самом деле – in fact, as a matter of fact; actually – действительно); уточнение и обоснование высказанной мысли (а именно – namely; так как – as, because, for, since; вследствие, из-за – due to owing to, thanks to, because of); пояснение отдельных деталей (что касается – as for, as to, as regards – относительно, учитывая, принимая во внимание – with (in) reference to, in respect to (that), in connection with). Также важно уметь выделить ключевые слова для классификации статей по темам.

Примерный план аннотации может быть следующим:

1. The title of the article (название статьи).
2. The author of the article, where and when the article was published (автор статьи, время и место публикации).
3. The main idea of the article (главная мысль).
4. Contents, some facts, names, figures (содержание, некоторые факты, имена, цифры).
5. The conclusion of the author (заключение автора).
6. Your opinion of the article (ваше мнение о статье).

Очевидно, что умение читать, анализировать и реферировать специализированную литературу на иностранном языке способствует углублению знаний обучающихся, формированию навыков поиска и анализа необходимых сведений, совершенствованию умения обобщать полученную из аутентичных источников информацию. Практика показывает, что курсанты и слушатели не ограничиваются изучением языка в объеме, обусловленном рабочей программой учебной дисциплины, а стремятся к совершенствованию и расширению своих знаний в области профессиональной деятельности. Этим объясняется тот факт, что научно-исследовательская работа курсантов

и слушателей филиала университета стала неотъемлемой частью образовательного процесса и одной из наиболее активных внеаудиторных форм сотрудничества преподавателя и курсантов, где реализуются образовательные цели в процессе изучения дополнительного материала по той или иной дисциплине на иностранном языке.

Итак, основное требование к точному переводу научной и юридической литературы – это четкое изложение, описание и объяснение фактов. Главный упор делается на логическую, а не эмоциональную сторону информации. Владение тематикой и приемами работы с переводом юридического текста, логическими категориями и научным мышлением являются необходимыми навыками. Очевидно, что педагогический вклад в развитие этих навыков приобретает большое значение.

Также стоит отметить, что перевод больше не является процессом, основанным исключительно на традиционных инструментах и методах. Это следует иметь в виду при обучении навыкам работы с англоязычным текстом конкретной сферы деятельности области. В результате развития технологий доступны новые возможности. Именно поэтому попытки облегчить процесс перевода и унификацию его результатов необходимо продолжать.

Иными словами, качественный эквивалентный перевод специального юридического текста – это сложный, кропотливый, самостоятельный процесс, требующий высокого уровня языковой и культурной компетентности педагога и обучающегося, напряженной исследовательской работы в области языка конкретной специальности.

Библиографический список

1. Бушев А.В. Английский для юриста: принципиально новые возможности ИТ-технологий // Материалы международного научно-практического семинара. М., 2008.

2. Ивкова Л.Э., Кардаш И.Ф. Некоторые лексические и грамматические трудности перевода юридического текста. Вестник Калининградского филиала Санкт-Петербургского университета МВД России. 2020. № 1 (59).
3. Кауфман С.И. Некоторые особенности стиля американской технической литературы. М., 1960.
4. Nord, Christiane. Translating as a Purposeful Activity: A Prospective Approach. Manchester: St. Jerome, pp. 131-165, 2006.
5. Schroth, Peter. Legal Translation, American Journal of Comparative Law, pp. 47-65, 1986.

Л.Э. Ивкова

старший преподаватель

кафедры социально-экономических и гуманитарных дисциплин

Санкт-Петербургский университет МВД России, Калининградский филиал

E-mail: leontina.kgd@gmail.com

УДК 8.80

Лексико-семантическая группа посуды в рассказах Б. Екимова

С.М. Исупова, Ван Чжаоюй

Аннотация. Посуда относится к группе предметов, представляющих особенности материальной культуры любого народа, сообщества или социального слоя. Целью нашего анализа являлись произведения, обладающие яркой национальной или региональной лексикой: рассказы современного писателя Б. Екимова, представляющие быт юга России. Теоретическая значимость исследования определяется системным подходом к изучению данной лексико-семантической группы. Практическая ценность заключается в том, что полученные результаты могут использоваться при изучении русского языка как иностранного и во многом могут служить для уточнения значений слов группы «посуда», особенно в диалектной и разговорной речи.

Ключевые слова: предметы посуды, лексико-семантическая группа, диалектная и разговорная речь, сплошная выборка, частотный анализ.

Лексико-семантическая группа (ЛСГ) «посуда» в лексической системе существительного, по мнению исследователей, имеет следующие особенности:

1. Наименования посуды и кухонной утвари являются одной из значимых частей тематической группы «предметы быта» и одновременно характеризуют особенности пищевой традиции [5], – так рассматривает этот вопрос А.Н. Жандарова.
2. В большинстве языков лексика посуды – одна из самых частотных, поскольку отражает предметы, с которыми человек сталкивается ежедневно [6], – подчеркивает Е.И. Иванова.
3. ЛСГ «посуда» находится в постоянном развитии. Формирование новых лексических единиц происходит под воздействием ряда факторов. Во-первых, это влияния развития науки и техники. Во-вторых, значительное влияние оказывает заимствование из других языков. В-третьих, это появление новых лексем или пересечение с другими подсистемами «благодаря семантике слов, оказавшихся на периферии группы» [7, с. 135].
4. Специфика лексики посуды очень зависит от употребляемого варианта языка: литературный, разговорный, диалектный [2]. В этом смысле наиболее примечательны литературные произведения, обладающие яркой разговорной или диалектной лексикой.

Всеми этими особенностями отличаются и рассказы известного российского писателя Бориса Петровича Екимова ввиду следующих особенностей сюжета:

- героями этих рассказов являются простые люди, в основном жители сельской местности, с присущими им традициями и моральными устоями, специфическими привычками, одной из которых является бережливость к вещам – ведь всё их имущество нажито нелегким трудом [1];
- основной темой его рассказов является сельская жизнь – во многом сохранившая традиционность, но подверженная и современным влияниям. Этим

определяется и специфика описания бытовых процессов и предметов, в том числе посуды;

- действие рассказов Б. Екимова происходит на юге России, где издавна проживают представители самых разных народов: славян (в основном русских и украинцев), народов романской группы (молдаване), тюркских народов (прежде всего татар, в меньшей мере гагаузов, азербайджанцев, турок-месхетинцев), народов Кавказа, и многих других. «Свою роль играет и региональная специфика, культура русского донского казачества» [9, с. 15].
- хотя деревенский быт во многом сохраняет и традиционные черты, но проявляется влияние и современного развития науки и техники. Этим определяются неологизмы и иноязычные заимствования в речи героев рассказов Б. Екимова. Одним из наиболее известных и вместе с тем наиболее крупных по объему сборников рассказов Б. Екимова является «Родительская суббота» [9], особенности которого в отношении исследуемой темы и проанализированы нами.

Для классификации предметов посуды наиболее подходящей видится классификация, предложенная в статье Е.В. Ивановой: посуда для хранения продуктов, для приготовления пищи и для сервировки стола [6]. Но с учетом, что климатические условия рассмотренного региона достаточно жаркие, имеет большое значение вода для питья и приготовления пищи, и это часто упоминается в рассказах. Поэтому мы признали необходимым соответственно дополнить данную классификацию предметами посуды для этой цели. Но при этом не включать в выборку упоминания тех же предметов для других нужд – например, для поения скота и птицы, хотя таких упоминаний в данном тексте также много.

По результатам нашего анализа (таблица 1) действительно эта группа предметов посуды упоминается достаточно часто, то есть она является значимой, и включение нами ее в общую классификацию было оправдано.

**Классификация посуды
в проанализированном сборнике рассказов Б.П. Екимова**

<i>Наименования посуды</i>	<i>Словоупотреблений</i>	<i>Представленность</i>
Посуда для хранения продуктов	48	23,3 %
Посуда для приготовления пищи	73	35,4 %
Посуда для сервировки стола	47	22,8 %
Посуда для переноски и хранения воды	38	18,4 %
ВСЕГО	206	100,0 %

Структура этих категорий представлена в таблице 2.

**Частотная характеристика обозначений посуды
в рассказах Б.П. Екимова**

<i>Наименования посуды</i>	<i>Словоупотреблений</i>
Посуда для хранения продуктов	
Банки стеклянные	12
Бутылки	12
Бутыли	5
Другая	19
Посуда для приготовления пищи	
Кастрюли	14
Миски	11
Сковороды	8
Жаровни	4
Ножи	6
Казаны	6
Чугунки	4
Котелки	2
Другая	18
Посуда для сервировки стола	
Стаканы	8
Рюмки	5
Кружки	6
Ложки	8
Вилки	5

Тарелки	4
Блюдца	5
Другая	6
Посуда для переноски и хранения воды	
Кувшины	8
Баки	7
Бочки	6
Канистры	4
Пластиковые бутылки	7
Другая	6

В категории «другой посуды» предметы в тексте упомянуты по 1–2 раза:

- для хранения продуктов – кринки, корчажки, бочата (маленькие деревянные бочонки), кадки (деревянное ведро с обручами), гнеток (деревянный круг для прижатия квашеной капусты), бидоны, молочные фляги, четверть (бутыль для молока), четушка (бутылка 0,25 л для алкогольных напитков), «клетки» – решетки для хранения яиц, корзины и плетенки (плетеные коробки) для овощей, подойник (ведро для дойки коров и коз);
- для приготовления пищи – ножи, кухонные лопатки, весёлки (для размешивания на сковороде), мутовки (для взбивания сметаны), противни, крышки, разделочные доски, сечки для рубки большого количества капусты для заготовки на зиму, решетка для копчения и «плоскуха» – плоская вилка, которой переворачивают коптящееся мясо или рыбу. Выявляется также диалектное применение слова «жаровня»: здесь оно означает глубокую сковородку с крышкой;
- для сервировки стола – блюда, сахарница, чайники (для воды и заварочный), самовар, кружало (деревянный круг, на котором подают на общий стол нарезанный хлеб);
- для переноски и хранения воды – вёдра (в том числе диалектный вариант «цибарка»), кумган – татарский кувшин для воды, фляжки, а также «общественная кружка» для питья воды, прикрепленная у деревенского колодца.

Среди слов, привнесенных современным развитием техники – только «мясорубка» (2) и «термос» (1).

В ходе исследования нами установлено также, что достаточно часто употреблялись слова, описывающие различный материал, из которого сделана посуда. Такая классификация в доступной литературе нам нигде не встречалась, поэтому имеет смысл привести и ее: стекло (22), железо (8), чугун (12), эмалированная посуда (11), глина (8), пластик (6). Значительно меньше упоминается медь (2) – из нее делалась в основном старинная посуда, «фарфор» (1), хрусталь (2) – так как это посуда в основном городского обихода и в деревне не употребляется. Прослеживается также связь посуды с пищевыми традициями. Так изображена сцена домашнего завтрака, о которой вспоминает один из героев, живя в городе: «На столе шкварчит сковородка с яишенкой, рассыпчатый творог желтеет в миске, банка с молоком квашеным запотела, в густую сметану в кринке ложку не воткнешь» [4, с. 18]. Приехавшего в деревню в гости сына встречают обильным угощением: «Чугунной сковороды черное окружье глядится клумбой цветочной: алый пламень томатный, россыпь лука золотистого, да коричневые боковины леща» [4, с. 183]. Подробно описывается процесс приготовления домашних консервов на зиму: «Позднее, уже по времени ближе к закладке, в жаровню добавляют две-три ложки заправки из сладкого болгарского перца, пропущенного через мясорубку» [4, с. 160].

Колоритна сцена стихийного деревенского рынка у оживленной трассы: «...стояли рядом запотевшие трехлитровки квашеного молока и топленого, с коричневой пенкой. А рядом – высокие белые пышки в мисках, поджаристые пирожки в плетенках, корзины с яблоками и грушами, свежие яички в клетках, огурчики и помидоры в бочатах [4, с. 76].

Посуда в рассказах Б. Екимова часто используется при описаниях и различных жизненных событий. Так, в качестве украшения дома для праздника описываются цветы, поставленные в банки, потому что в деревенском быту нет ваз: «Бывало, на Троицу из-за реки привезешь целую охапку золотой медуницы, белого тысячелистника, степных гвоздик, богородской травки пахучей. Мать не нарадуется, букеты собирает, ставит в литрушки [4, с. 39]. Посуда становится символом начала семейной жизни: «Пастушья жизнь вовсе не тяготила

молодых. Охапка сухой травы и старая телогрейка на земле; сковородка с жарковьем да закипающий чайник на закопченной, сложенной из камней печурке» [4, с. 133]. Посуда символизирует и бедственное положение матери-одиночки: «Электричество у них отключили, газ тоже не за что купить. Жгут костер во дворе, на нем – котелок да чайнушка закопченная, помятая. Как в войну!» [4, с. 179]

Как о тяжелой потере, горюет пожилая женщина об украденном у нее на летней даче, и также прежде всего о кухонной утвари: «А еще смазурили, мерзавцы, большую электроплитку, жестяное корыто, несколько ведер эмалированных. Таз медный для варенья – бабкин еще, крышки тоже. Нержавеющий чайник, алюминиевые миски да кружки» [4, с. 113]. И в описании похорон хозяйки когда-то большого, а теперь опустевшего дома, символом становится тоже посуда, использованная в последний раз: «Мать умерла осенью, в начале октября. Цветов было столь много, что в банках с водой они не уместились... астры, розы, циннии, хризантемы. Я принес еще каких-то склянок из ее чулана, налил воды. В квашню тоже поместился большой букет. И долго еще стояли они: стрелчатые, иглистые золотые шары, бархатные алые лепестки, синие соцветья [4, с. 193]

Приходится признать, что часто разнообразная посуда упоминается в связи с потреблением алкогольных напитков. Например: «Поставил бражку в бутылки, отыграла» [4, с. 18] (то есть, хорошо забродила). «Бутылка» здесь является постоянным наименованием полулитровой емкости для них. «Бутылку самогона с бумажной затычкой отправил я в холодильник» [34]. «Без бутылки в запасе никак нельзя» [4, с. 19] – так обычно рассчитываются с соседями за какую-то работу: вспашку огорода, помощь в ремонте. Примечательно также местное наименование пивной бутылки «К тому же нести пивянку домой – самому не достанется [4, с. 41].

Встречается и использование изобретательными сельскими жителями посуды в других целях: «Оркестранты – детишки из детского сада. Чего там только не было, в их шумовом оркестре! Деревянные ложки... какие-то трещотки

из консервных банок, ксилофоны из бутылок» [4, с. 163]. «Он раздавил окуроч в черепке разбитой чашки» [4, с. 121], «...вытряхнул из жестяной конфетной банки червей и стал насаживать на крючки [4, с. 76]

Иногда наименования посуды используются в образных выражениях: «Буханка хлеба в руках, поллитра – за пазухой, возле сердца» [4, с. 118] (то есть как что-то очень дорогое, важное). «А Зинка, что с нее взять? Квашня квашней», то есть неловкая и неаккуратная [4, с. 87]. «А этот Стёпка, бурдюк ходячий, уже своё присмотрел [4, с. 92]. Бурдюк – это мешок для продуктов, это сказано о человеке, одновременно толстом и жадном. «И все мои планы накрылись медным тазом», – то есть неудача, полный провал [4, с. 29].

Так, благодаря использованию слов, обозначающих различные предметы посуды, Б. Екимову в сборнике рассказов «Родительская суббота» удалось многосторонне показать особенности жизни героев, простых сельских тружеников, их будни и праздники, раскрыть их эмоциональное состояние.

Библиографический список

1. Анашенков Б.А. Эхо негероического бытия // Литературное обозрение. 1980. № 7.
2. Вендина Т. И. Русская диалектная лексика в лингвогеографическом аспекте // Славянский альманах. 2016. № 1-2.
3. Великанова И.В. Поэтика прозы Б.П. Екимова : дисс. ... канд. филол.: 10.01.01. Волгоград, 2004.
4. Екимов Б.П. Родительская суббота. М., 2019
5. Жандарова А.Н. Наименования кухонной утвари как элементы пищевой традиции // Известия Саратовского университета. Серия: Филология. Журналистика. 2021. Т. 21. Вып. 2.
6. Иванова Е.В. Лексико-семантические и лингвокультурные особенности бытовой лексики (на материале тематической группы «посуда» // Известия Самарского научного центра РАН. 2009. Т. 11. № 4(3).

7. Косенкова И.А. Лексико-семантическая группа существительных со значением «посуда» в современном русском литературном языке: дисс. ... канд. филол. наук: 10.02.01. Тамбов, 1999.
8. Смирнов В.Б. Постигание правды // Наш современник. 1982. № 6.
9. Супрун В.И., Кудряшова Р.И., Брысина Е.В. Донская казачья лингвокультура в произведениях Б.П. Екимова: к юбилею писателя // Известия Волгоградского государственного педагогического университета. 2013. № 6(81).

Исупова С.М.

*кандидат филологических наук, доцент,
доцент кафедры русского языка как иностранного
ФГБОУ ВО «Вятский государственный университет»
E-mail: nat.shulateva@yandex.ru*

Ван Чжаоюй

*магистрант кафедры русского языка как иностранного ФГБОУ ВО «Вятский
государственный университет»
E-mail: zhaoyuwang373@gmail.com*

УДК 8.80

Символика и функции цветописи в повести Грина «Алые паруса»

С.М. Исупова, Чжао Сюя

Аннотация. В статье рассмотрены особенности цветообозначений в феерии А.С. Грина «Алые паруса». На основании анализа сплошной выборки соответствующих лексем следует заметить, что частотность цветообозначений в этой повести и их использование во многом аналогичны другим произведениям того же автора. Большинство цветообозначений в романе несут функцию создания предельно точного и объёмного зрительного образа описываемых героев, пейзажей, событий. Вместе с тем углубленный анализ позволяет обнаружить,

что колоративы в тексте феерии обладают меньшей частотностью по сравнению с ранними произведениями А.С. Грина. Художественные образы в ней в большей мере создаются другими средствами цветописи, помимо собственно цветообозначений.

Ключевые слова: цветопись, колоративы, основные цвета, квази-цвета, метод сплошной выборки, сложные прилагательные

Творчество писателя-романтика А.С. Грина, несомненно, вызывает читателей, но с точки зрения литературоведения изучено очень неравномерно. Так, существует много работ различного уровня (от школьных и студенческих исследований до диссертаций) по наиболее популярному его произведению – феерии «Алые паруса». Хотя это произведение и сегодня содержит в себе новые возможности с точки зрения стилистического и лингвистического анализа ввиду оригинального для своего времени употребления в нем цветообозначений.

В отечественной и зарубежной лингвистике в течение уже многих лет непреходящим остается интерес к исследованию колоративов, то есть различных обозначений цвета в тексте произведений. Одной из самых значимых в этом направлении является теория Б. Берлина и П. Кея [1], согласно которой наиболее частотными в большинстве языков в целом и в тексте тех или иных произведений отдельных авторов в частности, являются обозначения черного, белого и красного цветов. Подчеркивается также, что в среднем около 80 % среди цветообозначений составляют именно прилагательные-колоративы, около 8 % – глаголы, около 7 % и до 4 % приходится на прочие части речи [6, с. 81]. Хотя эти показатели способны значительно варьироваться в зависимости от авторского стиля произведения, поскольку в различных эпохах и литературных течениях существуют разнообразные тенденции цветописи, то есть цветового решения образов.

В произведениях А.С. Грина, одного из наиболее значимых и оригинальных писателей-романтиков XX в., также можно выделить ряд спе-

цифичных особенностей. Прежде всего, как подчеркивает Е.М. Виноградова, для его произведений характерна «изоморфность фабульной и нарративной структуры центральному образу (мотиву) произведения» [2, с. 67]. Заглавия почти каждого произведения А.С. Грина выражают центральный образ этого произведения, и наименование «Алые паруса» этому вполне соответствует. Вместе с тем это название имеет и образный смысл: это символ мира мечты, далёкого от обыденной повседневности. Главная мысль, соответствующая этой метафоре, определена так: «...Делать чудеса своими руками» [3, с. 139]. И действительно, давший столь точную формулировку герой романа Артур Грэй этим замечательным качеством обладает с детства. С тех самых дней, когда разбил свою копилку, подарив эту мелочь «кухарке на свадьбу», когда замазал краской картину на библейский сюжет, изображавший страдания и, наконец, когда при виде удивительной картины окончательно утвердился в своей мечте стать капитаном корабля. Но и став им, он проявляет свою особенную натуру: «Никто не мог уговорить его везти мыло, гвозди, части машин и другое, что мрачно молчит в трюмах, вызывая безжизненные представления скучной необходимости. Но он охотно грузил фрукты, фарфор, животных, пряности, чай, табак, кофе, шелк, ценные породы деревьев. Все это отвечало аристократизму его воображения, ... не удивительно, что команда, посматривала несколько свысока на все иные суда, окутанные дымом плоской наживы» [3, с. 82]. Герой не одинок в своем стремлении внести в мир чудо. Такова и его команда, относящаяся к нему с пониманием, и бедные, но талантливые музыканты, «заставляющие плакать простые сердца служанок и лакеев». Тем же ценным качеством, ожиданием чуда, обладает и избранница Грэя Ассоль, которая пронесла это ожидание через годы непонимания и насмешек.

Одним из ярчайших средств создания образов как мира мечты, так и повседневности в произведении становится цветопись, говоря языком лингвистики, семантика цветообозначений. Для исследования их частотности нами проведена полная выборка по тексту, и результаты представлены ниже (табл. 1). В соответствии с основной мыслью произведения наиболее частотными яв-

ляются обозначения группы красного цвета: красный (9), розовый (6), «алый» (7), «рыжий» (4), а также употребляемые по 1–2 раза «багряный», «вишневый», «оранжевый», «лиловый» и т.п. Эта группа цветов присутствует во многих эпизодах произведения, приобретая в них особую метафоричность. И напротив, среди обозначений белого и черного цвета представлены практически только сами эти прилагательные, очень ограничены и оттенки в группах других цветов.

Следующей по частотности являются группы синего цвета, белого цвета, желтого (в обозначениях которого преобладает «золотой»), и только затем – группа черного цвета. Общий принцип теории Б. Берлина и П. Кея соблюдается только частично, так как в соответствии с тематикой произведения большое место в нем занимают небо, море, солнечный свет. Их обозначения значительно преобладают, определяя индивидуальный авторский колорит в противовес среднему статистическому.

Также и частотность цветообозначений значительно отличается от средней [6, с. 81]. В анализируемой феерии представленность прилагательных-колоративов существенно выше (около 93,7 %), а представленность других частей речи соответственно ниже (примерно 2 % глаголов, 3,47 % существительных и около 1,5 % причастий). Кроме того, в рассматриваемом произведении имеет место именно цветопись, то есть широкое использование обозначений различных цветов и оттенков с целью создания художественного образа: ««Роясь в легком сопротивлении шелка, он различал цвета: красный, бледный розовый и розовый темный, густые закипи вишневых, оранжевых и мрачно-рыжих тонов... Наконец, один цвет привлек его внимание. Этот совершенно чистый, как алая утренняя струя, полный благородного веселья и царственности цвет являлся именно тем гордым цветом, какой разыскивал Грэй. В нем не было смешанных оттенков огня, лепестков мака, игры фиолетовых или лиловых намеков; не было также ни синевы, ни тени – ничего, что вызывает сомнение. Он рдел, как улыбка, прелестью духовного отражения [3, с. 94].

**Результаты частотного анализа цветообозначений
в феерии А.С. Грина «Алые паруса»**

<i>Классификационные группы</i>	<i>Характеристика словоупотреблений</i>	
	количество	%
Прилагательные-колоративы		
Группа красного цвета	47	23,3 %
Группа синего цвета	20	9,9 %
Группа белого цвета	16	7,9 %
Группа желтого цвета	13	6,4 %
Группа черного цвета	12	5,9 %
Группа серого цвета	9	4,5 %
Группа зеленого цвета	6	3,0 %
Группа прочих цветов	3	1,5 %
Квази-цвета	62	30,7 %
Цветообозначения, выраженные другими частями речи		
Глаголы	4	1,98 %
Существительные	7	3,47 %
Причастия	3	1,49 %
Всего	202	100 %

Не менее разнообразно использованы и квази-цвета, например, в описании кухни в доме родителей Грэя: «на длинном столе лежали радужные фазаны, серые утки, пестрые куры: там бледная свиная туша с коротеньким хвостом и младенчески закрытыми глазами; там – репа, капуста, бурые орехи, сизый изюм, загорелые персики [3, с. 52]. Или в описании винного погреба в том же доме: «Здесь, в мутном свете остроконечных окон, придавленных косыми треугольниками каменных сводов, стояли маленькие и большие бочки; столетний темный дуб лоснился как отшлифованный. Среди бочонков стояли в плетеных корзинках пузатые бутылки зеленого и синего стекла. На камнях и на земляном полу росли серые грибы с тонкими ножками; везде – сизая плесень, бурый мох...» [3, с. 59].

В целом же присутствующие элементы цветописи подчинены прежде всего основной цели: точности и ясности создаваемых образов. Сложных прилагательных в тексте содержится всего три, каждое из них употребляется только один раз: «серебристо-голубой», «густо-зеленый» и «серо-стальной». Деталь-

ный анализ цветообозначений в произведении позволяет сделать вывод, что цветовая палитра феерии очень богата и выразительна, но «за исключением образа алых парусов как олицетворения мечты не проявляет каких бы то ни было тенденций цветового символизма, характерных, например, для романов М.А. Булгакова» [5]. В той же связи очень примечательно и распределение цветообозначений в тексте: 49 из них (24,3 %) относятся к описаниям внешности персонажей, 84 (41,6 %) – к пейзажным описаниям, 69 (34,2 %) – к описаниям предметов и интерьеров. То есть, цветообозначения в этом произведении А.С. Грина в основном отражают функцию предметности и пейзажности.

Всего же на 136 страницах этого произведения встречается 202 обозначения цвета, то есть в среднем около 1,49 прилагательных на страницу. Для сравнения на 286 страницах тома ранних рассказов А. Грина цветообозначений в среднем около 1,986 на страницу [4]. Цветовая палитра феерии, казалось бы, более ограничена и в количественном, и в качественном смысле. Но она имеет и ту особенность, которую можно назвать структурной: в этом, более зрелом произведении, образы чаще создаются другими средствами цветописи, отличающимися от использования собственно цветообозначений. Например: «...физическое противостояние жизни проваливалось, как тишина в ударе смычка, и все, что она видела, чем жила, что было вокруг, становилось кружевом тайн в образе повседневности» [3, с. 38]. «Огни деревни напоминали печную дверцу, прогоревшую дырочками, сквозь которые виден пылающий уголь» [3, с. 104]. «Лучшие сорта тюльпанов извивались в газоне линиями прихотливо брошенных ожерелий. Старые деревья парка дремали в рассеянном полусвете над осокой извилистого ручья. Ограда замка... состояла из витых чугунных столбов. Каждый столб оканчивался наверху пышной чугунной лилией; они по торжественным дням наполнялись маслом, пылая в ночном мраке обширным огненным строем [3, с. 53]. Особенность феерии «Алые паруса» состоит также в необычно большой представленности обозначений квази-цветов (таблицы 1, 2), в то время как в ранних рассказах А.С. Грина, безусловно, преобладали обозначения конкретных цветов и оттенков [4].

**Представленность обозначений квази-цветов
в феерии А.С. Грина «Алые паруса»**

<i>Наименования</i>	<i>Характеристика слово-употреблений</i>	
	Количество	%
Светлый	5	Светлый
Ясный	8	Ясный
Темный	12	Темный
Яркий	4	Яркий
Бледный	1	Бледный
Цветной	1	Цветной
Пестрый	2	Пестрый
Бесцветный	1	Бесцветный
Горящий	1	Горящий
Ослепительный	3	Ослепительный
Сверкающий	3	Сверкающий
Блистающий	2	Блистающий
Сияющий	3	Сияющий
Грязный	4	Грязный
Лучистый	2	Лучистый
Блестящий	4	Блестящий
Смуглый	1	Смуглый
Загорелый	1	Загорелый
Радужный	1	Радужный
Дымный	2	Дымный
Мертвенный	1	Мертвенный

Система основных образов феерии достаточно обычна для произведений А.С. Грина и основана на противостоянии романтических героев и «обыденного мира», яркий колорит романтического мира прямо противопоставляется миру обывательской рыбацкой деревни, для которой характерны эпитеты «грязный», «темный», «бесцветный», «дымный», «мрачный». Столкновение этих миров предвидит в самом начале произведения отец Ассоль, старый моряк Лонгрэн: «Много ведь придется в будущем увидеть тебе не алых, а грязных и хищных парусов: издали – нарядных и белых, вблизи – рваных и наглых» [3, с. 18]. Эти образы противопоставляются в романе не только на описательном уровне, но и на смысловом. Различия их существенны даже

на уровне цветообозначений, которые отнесены к соответствующим «мирам», то есть встречаются в речи героев, использованы в описании их внешности. Характерно даже то, что именно алые паруса из мечты Ассоль приобретают сниженное обозначение в словах ее односельчан: «Эй, висельница! Ассоль! Посмотри-ка сюда! Красные паруса плывут» [3, с. 34]. В образе самой же деревни и ее обитателей нет ничего яркого. Только раз на закате перед прибытием корабля с алыми парусами окна домов на минуту становятся красными, словно предвещая грядущее чудо. Хотя когда оно происходит, обитатели деревни только «удивляются» и «ужасаются» – ни на что другое не способен их примитивный разум. Другие персонажи, кроме главных героев, менее характерны и играют в сюжете скорее «служебную» роль. Соответственно, в их характеристике присутствует относительно мало как собственно колоративов, так и обозначений квази-цветов.

Таким образом, в тексте феерии «Алые паруса» обращает на себя внимание преобладание обозначений ярких и светлых цветов, общая цветовая палитра предстаёт светлой, жизнеутверждающей, несущей надежду. Особенностью феерии, по сравнению с другими произведениями того же автора, является очень значительное присутствие квази-цветов, притом их противопоставление аналогично основному конфликту: между светлым миром мечты и обывательским миром рыбацкой деревни. Большинство цветовых обозначений встречаются в предметных и пейзажных зарисовках. Этим подчеркивается «природность» мира мечты, в котором находят свое место только люди, душа которых открыта всему новому и чудесному.

Библиографический список

1. Берлин Б., Кей П. Основные цветовые термины: их универсальность и эволюция М., 1971.
2. Виноградова Е.М. Геометрия жизни сквозь «неправильное стекло» языка А. Грина // Русский язык в школе. 2005. № 3.
3. Грин А.С. Алые паруса. Бегущая по волнам. М. 2020,

4. Исупова С.М., Чжао Сюеяо. Цветовая картина в ранних рассказах А.С. Грина // Актуальные вопросы современной науки и образования. Сборник научных статей по материалам XXI международной научно-практической конференции. Киров, 2022.
5. Петров В.Б., Петрова Е.Д. Цветовые эпитеты в контексте мировоззрения Михаила Булгакова // Политическая лингвистика. 2016. № 2.
6. Светличная Т. Ю. Сравнительные лингвокультурные характеристики цветообозначения и цветовосприятия в английском и русском языках: автореф. дисс. ... к. филол. н. Пятигорск. 2003.

С.М. Исупова

кандидат филологических наук, доцент

доцент кафедры русского языка как иностранного

ФГБОУ ВО «Вятский государственный университет»

E-mail: nat.shulateva@yandex.ru

Чжао Сюеяо

магистрант кафедры русского языка как иностранного

ФГБОУ ВО «Вятский государственный университет»

E-mail: zhaohuieyao780@gmail.com

УДК 8.80

Функции устаревшей лексики в поэме А.С. Пушкина «Руслан и Людмила»

С.М. Исупова, Чжу Баоин

Аннотация. Статья посвящена особенностям устаревшей лексики в поэме А.С. Пушкина «Руслан и Людмила». Статистический анализ, проведенный методом сплошной выборки из текста произведения, позволяет заключить, что устаревшая лексика исполняет широкие и разнообразные функции. Во-первых, она служит созданию колорита описываемой эпохи, а также средством выраже-

ния поэтической индивидуальности автора. Во-вторых, с ее помощью придает-ся необходимая эмоционально-стилистическая окраска описываемым событиям и реалиям. В третьих, синонимичность устаревшей лексики в ряде случаев по-зволяет выдержать определенный стихотворный размер и точность рифмовки. Наконец, для изучающих русский язык как иностранный подобный анализ по-этических произведений является показательным примером того, как со временем меняется лексический, грамматический и стилистический строй языка.

Ключевые слова: устаревшая лексика, статистический анализ текста, сплош-ная выборка, частеречевой анализ.

Постановка вопроса об устаревшей лексике в системе русского литератур-ного языка разнообразна и многозначна. И при анализе литературного текста, тем более поэтического, различные ее стороны могут быть значимы. Прежде всего, устаревшие слова традиционно делятся на «историзмы» и «архаизмы». Первые из них обозначают реалии, исчезнувшие из жизни со временем (латы, шелом, тимпаны); вторые – слова, вытесненные из активного употребления но-выми лексическими единицами по каким-либо причинам (например: осанна – слава, зрак – взгляд). Этими особенностями определяется их классификация при анализе текстов. Общими признаками архаизмов и историзмов обычно яв-ляются два: наличие временного, то есть не актуального в наши дни семантиче-ского компонента в смысловой структуре слова, а также низкую частотность, то есть из активного словоупотребления они отходят на периферийные, пассив-ные позиции в словаре, а часто и совсем становятся непонятными без специ-ального пояснения [2, с. 48].

Но третье свойство того же ряда называет в своей статье Е.В. Лесных – ог-раниченную сферу употребления этих слов [3, с. 3]. В связи с этим при анализе поэтического текста всегда существует еще один аспект рассмотрения, редко встречаемый в доступной литературе в комплексе: с какой целью эти слова в данном тексте и данным автором применяются. Еще одно важное дополнение

делает в своей диссертационной работе Е.В. Ковалева: со временем архаизируется не только лексика, но и грамматика языка [4, с. 34]. Это порождает особую группу устаревших слов, которые также следует рассмотреть. Иногда для архаизмов применяют термин «старинная лексика», подразумевая слова «совершенно исчезнувшие из языка в целом, но встречающиеся в качестве корневых частей производных слов либо в составе фразеологических оборотов» [1, с. 19].

В этом отношении поэма «Руслан и Людмила», написанная А.С. Пушкиным в 1820 г. и с историко-литературной, и с художественной точки зрения занимает совершенно особое место. Во-первых, хотя она по духу во многом и продолжает традицию эпических повествований прошлого, но в изобразительном смысле представляет собой и контраст с их поэтическим строем. Во-вторых, она ознаменовала собой творческое соревнование А.С. Пушкина (как представителя формирующегося реалистического течения в поэзии) с представителем романтизма В.А. Жуковским, автором волшебных и мистических стихов и поэм. В-третьих, по сравнению с классицистической традицией изображения, типизирующей героев эпических и исторических произведений, в поэме А.С. Пушкин наделяет героев (как положительных, так и отрицательных) индивидуальными чертами. Этим также в значительной мере определяется и общая стилистика поэмы, и ее лексическое богатство.

Ввиду всех этих особенностей «Руслан и Людмила» вызвала и ожесточенный споры критиков, и восхищенное принятие большинства читателей. Жуковский же подарил Пушкину свой портрет с подписью: «Победителю ученику от побежденного учителя». В развитии пушкинской поэзии поэма «Руслан и Людмила» стала определенной вехой перехода поэта от творческих исканий романтизма к реализму, более зрелого периода его творчества. Нами проводился методом сплошной выборки стилистический анализ текста. В результате исследования мы пришли к выводу, что языковой основой поэмы является русский язык, близкий к современному, притом устаревшие слова составляют всего 6,67 % текста. Результаты анализа этой выборки представлены в таблица 1

**Классификация архаизмов
в поэме А.С. Пушкина «Руслан и Людмила»**

	<i>Слов</i>	<i>Слово- употреблений</i>
Историзмы, из них:	16	38
- военные	6	18
- бытовые и хозяйственные	4	6
- со значением лица	6	14
Собственно лексические архаизмы, из них:	91	212
- существительные, обозначающие части тела	12	44
- существительные, обозначающие лицо	9	21
- существительные, относящиеся к быту	9	14
- существительные, относящиеся к военному делу	14	24
- существительные со значением пространства, места	8	13
- прилагательные со значением относительного признака	6	13
- устаревшие местоимения	5	38
- глаголы	19	26
- устаревшие служебные части речи	9	19
Лексико-фонетические архаизмы	47	54
Лексико-словообразовательные архаизмы	14	16
Лексико-морфологические архаизмы	20	22
Семантические архаизмы	13	15

Таким образом, первое место занимают собственно лексические архаизмы (91 слово), второе лексико-фонетические (47 слов, затем лексико-морфологические (20 слов), и затем с очень небольшой разницей следуют историзмы, лексико-словообразовательные и семантические архаизмы. Вместе с тем употребление их очень разнообразно, что позволяет раскрыть и их функции в тексте анализируемого произведения.

Так, среди историзмов военные историзмы (колчан, латы, кольчуга, витязь, шолом, булат) часто просто называют реалию при необходимости ее употребления в тексте поэмы – это можно заметить из сравнений количество таких слов с количеством их словоупотреблений (таблица 1). Напротив, частотность историзмов со значением лица обычно связана с определенными героями поэмы (так, Ратмир неоднократно называется по своему статусу – хан), трижды называется статус «боярин», а слово «печенеги», обозначающее степные племена, употреблено в поэме однократно. Наиболее индивидуализированы быто-

вые и хозяйственные историзмы (гридница, терем, кафтан, тимпан, гусли). Все они, кроме слова «терем», употребляются в поэме только однократно.

Собственно лексические архаизмы – это «слова, устаревшие целиком» – так их называет Е.В. Ковалева [4, с. 21]. В современной речи название тех же реалий заменено синонимами. Это наиболее многочисленная группа, но употребление их очень различно (таблица 1). Так, существительные, обозначающие части тела, достаточно многочисленны (власы, чело, ланиты, перст, уста, очи, десница, перси и т.д.), и вместе с тем велико их количество словоупотреблений, что придаёт поэме исторический колорит. Напротив, в отношении существительных, обозначающих лицо, во многом просматривается та же тенденция, что выше уже замечена для историзмов: чем они чаще употребляются, тем к более значимому персонажу относятся. Так, наиболее частотным является слово «карла», то есть карлик, относящееся к Черномору, главному герою поэмы, оно употребляется 9 раз. Из других слов этой группы наиболее частным является слово «челядь», обозначающее прислугу, притом именно прислугу Черномора. В других случаях чаще употребляются конкретные наименования (ловчий, чашник, оружничий, постельничий и т.д.).

Лексические архаизмы, относящиеся к быту (котомка, бразды, кров, сень, яхонты и альмандины, фимиам), и прилагательные со значением относительного признака (перловый, пиршественный и др.) обычно употребляются по одному разу в тексте. Не очень широко по количеству и словоупотреблению представлен ряд архаизмов, относящихся к военному делу (таблица 1). Аналогичная особенность просматривается и в отношении существительных со значением пространства, места (пажити, стогна, кущи, стремнины, мурава) – из них только слово «стремнина», обозначающее быстрое течение реки, употребляется 4 раза, и два раза слово «мурава» (в значении высокой и мягкой травы), остальные же однократно. То есть, главное значение этих групп в тексте – придание определенной стилистической окраски описываемым реалиям и событиям. Ту же задачу, но другими средствами решают в тексте устаревшие местоимения (сих, кой и др.) и устаревшие служебные части речи (доколе, меж

тем). По количеству их немного, но употребляются в тексте они часто, придавая определенный колорит речи героев – в собственно авторской речи они, наоборот, очень мало используются.

Лексико-фонетические архаизмы – это «слова, имеющие в своем фонетическом облике несвойственный современному произношению звук или сочетание звуков» [9, с. 12] – так определяет их Н.К. Телетова. Можно отметить относительно небольшое количество их словоупотреблений (47). Наиболее часто из них представлены слова с неполногласным сочетанием, типичные для старославянского языка (златая, глас, чредой, брег, брада, хладный, главой). Преимущественно стилистическая функция лексико-фонетических архаизмов просматривается в том, что они употребляются в тексте анализируемой поэмы наряду с современными аналогичными словами. Так, «брада» относится только к внешности отшельника Финна, но при описании Черномора – «борода». Или «копие» – только при встрече с живой головой, во всех остальных эпизодах и по отношению ко всем другим персонажам «копье»

Лексико-словообразовательные архаизмы – это, по определению Ю.В. Стенник, «устаревшие слова, из которых появились новые путём прибавления к корню устаревшего слова новых словообразующих морфем» [8, с. 12]. В поэме «Руслан и Людмила» найдено 14 слов этой группы (волнованье, лобзанье, заржавый, опустелый, ужель, тихоструйный), притом все они, кроме слов «лобзанье» (поцелуи) и «дружество» (в значении общего собрания или дружеского пира), употребляются только по одному разу в тексте поэмы. Кроме того, слово «дружество» примечательно еще и в другом смысле: помимо данной формы («и нашим дружеством веселым», «и дружеством тогда решили») употребляется в тексте многократно также слово «дружба» в современном его значении.

Лексико-морфологическими называются архаизмы в том случае, если «устарели грамматические формы слов либо принадлежность слов к данному грамматическому классу» [3, с. 74]. В тексте анализируемой поэмы таких слов найдено 20 (таблица 1), притом тенденции их употребления аналогичны на-

званным выше. Во-первых, достаточно малое количество словоупотреблений. Во-вторых, употребление в тексте поэмы синонимов современного звучания: таковы например «*пламень*» и «*пламя*», «*песнь*» и «*песня*». Первое слово в названной паре имеет более поэтическое звучание, второе – нейтральное. Во многом то же можно заметить и в отношении семантических архаизмов (таблица 1) – слов, существующих и в современном русском литературном языке, но имеющих устаревшие значения – таковы, например, слова «полночный» (северный), «старец» (в значении не просто старика, но обладающего какой-то особой мудростью), «остов» (в значении «скелет»), «пристать» (в значении «быть подходящим, приличным»). Анализ частеречевой структуры текста поэмы (таблица 2) в целом отвечает закономерностям частеречевой парадигмы русского языка, описанной в статье М.Г. Куликовой [5].

Таблица 2

**Частеречевая структура устаревшей лексики
в поэме А.С. Пушкина «Руслан и Людмила»**

<i>Части речи</i>	<i>Слов</i>	<i>Представленность, %</i>
Существительные	183	62,9 %
Прилагательные	63	21,6 %
Глаголы	34	11,7 %
Местоимения	4	1,4 %
Служебные части речи	7	2,4 %

Но это только в целом, учитывая особенности поэтического текста, анализируемого нами. Так, наибольшую представленность как в лексике поэмы в целом, так и в отношении устаревших слов, имеют имена существительные. Следующими по частотности обычно являются глаголы, без которых невозможно описание действия. Но в тексте анализируемой поэмы есть такая особенность, что по общей частотности глаголы действительно на втором месте, но среди устаревших – на третьем. На втором же месте среди устаревших – имена прилагательные, в притом в большинстве дающие характеристику образов людей и вещей, в меньшей мере природы: «перловый» – жемчужный, «бранный» – военный, боевой, «небуинный» (тихое течение воды в противоположность «стремнине») и т.п. Среди устаревших глаголов в тексте

поэмы встречаются только те, которые позволяют создать наиболее выразительную характеристику, в других же случаях преимущество отдано нейтральным, общелитературным формам.

Можно сделать вывод, что наиболее значимая функция употребление устаревших слов в тексте анализируемой поэмы – придание стилистического колорита описываемой в поэме эпохе. Хотя некоторые слова, в пушкинскую эпоху считавшиеся вполне обычными (хотя бы в поэтической речи), в наше время уже можно отнести к устаревшим: «взывать», «вещать», а многие сохранились только в составе фразеологизмов («указующий перст», «зеница ока», «бренное тело» и т.п.). Устарели и многие бытовые слова той эпохи, употребляемые в поэме: «кафтан», «возница» и даже «перо» (в значении инструмента для письма чернилами по бумаге). Думается, это наиболее яркая иллюстрация для изучающих русский язык, как меняется со временем лексика русского языка и стилистика.

Примечательно также и применение в поэме «Руслан и Людмила» некоторых устаревших слов для придания высокой романтической окраски описываемому: «лобзать», «краса», «вечеря». Или, наоборот, окраски иронической: так, петух назван «султан курятника спесивый», а трусливый Фарлаф – «сей воин, рвения исполнен». С учетом особенностей поэтического текста следует согласиться и с мнением, высказанным в работе лингвиста И.С. Ильинской, что употребление устаревших слов могло быть вызвано необходимостью «выдерживать определенный стихотворный размер или осуществлять необходимую рифмовку, то есть использовались они как версификационное орудие» [3, с. 6]. Об этом свидетельствуют являющиеся разновидностью лексико-фонетических акцентологические архаизмы: «И дверь с музЫкой отворилась», (обеспечение стихотворного размера) «увидя вдруг кораллы, злато и жемчУг» (обеспечение рифмовки), «к ногам красавицы надменной принес я меч окрoвавлЕнный» (обеспечение одновременно размера и рифмовки), и другие примеры из текста поэмы.

Таким образом, можно заключить, что в тексте поэмы А.С. Пушкина «Руслан и Людмила» устаревшая лексика выполняет следующие функции:

1. Служит созданию колорита описываемой эпохи, а также средством выражения поэтической индивидуальности автора.
2. Придает необходимую эмоционально-стилистическую окраску описываемым событиям: возвышенную или сниженную, поэтическую или ироническую.
3. Позволяет выдержать определенный стихотворный размер и точность рифмовки.

Библиографический список

1. Васильева М.К., Левичева С.В. Принципы классификации и особенности перевода архаизмов // Вестник МИТТУ-МАСИ-2022. № 1.
2. Емельянова О.Н. Устаревшая лексика в системе языка (по материалам толковых словарей современного русского языка) // Экология языка и коммуникативная практика. 2015. № 2.
3. Ильинская И.С. Лексика стихотворной речи Пушкина. «Высокие» и поэтические славянизмы. М., 1970.
4. Ковалева Е.В. Устаревшая лексика в системе современного русского языка и в художественных текстах XIX века: дисс. канд. филол. наук. М., 1996.
5. Куликова М.Г. Частеречная парадигма русского языка: постановка проблемы // Ученые записки ЗабГГПУ. Серия: Филология, история, востоковедение. 2009. № 3.
6. Лесных Е.В. К проблеме классификации устаревшей лексики русского языка // Вестник Костромского государственного университета им. Н.А. Некрасова. 2014. № 2. Вып. 2.
7. Пушкин А.С. Руслан и Людмила // Пушкин А.С.. Сочинения: в 3 т.. М., 1985. Т. 1
8. Стенник Ю.В. О роли национальных поэтических традиций XVIII века в поэме Пушкина «Руслан и Людмила» // Русская литература. 1968. № 1.

9. Телетова Н.К. Архаические истоки поэмы А.С. Пушкина «Руслан и Людмила» // Русская литература. 1999. № 2.

С.М. Исупова

*кандидат филологических наук, доцент,
доцент кафедры русского языка как иностранного
ФГБОУ ВО «Вятский государственный университет»
E-mail: nat.shulateva@yandex.ru*

Чжу Баоин

*магистрант кафедры русского языка как иностранного Вятского государственного университета, г. Киров
E-mail: zby929386@163.com*

УДК 82-31

Художник и искусство в драме Германа Казака «Винсент»

С.А. Кароннова

Аннотация. Целью данной статьи является рецепция и интерпретация образа голландского художника Винсента Ван Гога в драме Германа Казака «Винсент». Немецкий писатель Г. Казак начинал с лирики в духе экспрессионизма, а потом уже начал пробовать свои силы в драме и прозе. Новая драматургия многое дала начинающему писателю, позволив выйти за рамки экспрессионистического направления. В статье подчеркивается стремление писателя затронуть актуальные нравственно-этические проблемы, связанные с творчеством и неутомимой натурой художника. Пьеса Казака о Ван Гоге показывает тенденцию поворота от экспрессионизма к Новой Вещественности, обращая внимание читателя на появление «механических» черт нового литературного направления. Основным методом исследования является всесторонний анализ

драмы. Основные выводы исследования заключаются в том, что предназначение художника раскрывать свою душу через творчество.

Ключевые слова: драма, трагедия, анализ, искусство, художник, литературная интерпретация.

Драматическое наследие Германа Казака невелико – шесть пьес и несколько радиопостановок. Драма – второй после лирики основной жанр начинающего поэта-экспрессиониста. Интерес к драматургии Казак проявил в 16 лет, написав две пьесы «Жизнь. Драма в четырёх актах» и «Праздник мира. Против тиранов».

После удачного поэтического дебюта в журнале «Aktion» в 1918 г. молодой автор приступил к работе над пьесами. Через год он сообщает своему другу-издателю Вольфу Пржигоде о том, что написал три драмы: «Прекрасная девушка» – комедия для развлечения современной публики, «Трагическая миссия» – великолепие, испорченное примененной модуляцией, и «Сестра» – произведение фантастической внутренней и внешней работы. Работая над драмами, Казак читал Стриндберга, Ведекинда, Ибсена, Зиммеля и Клоделя. Приемы новой драматургии он пытался использовать и в своем творчестве.

Лирические драмы Казака не выходят за рамки экспрессионистической эстетики: личность типична, композиция представляет собой отдельные картины-фрагменты, действие часто нелогично и происходит в местах, которые символически представляют собой социальную запущенность, заброшенность: тюрьма, угол улицы, бордель, вокзал. В драмах «Прекрасная девушка» и «Сестра» ощутимо влияние женских образов Стриндберга и Ведекинда. Женщины изображены здесь гротескно как существа демонические, охваченные сексуальным желанием и инстинктом существа.

В 1924 г. Казак пишет драму «Винсент» (Vincent) о жизни Винсента Ван Гога, наиболее удачную из всех. Её Казак посвятил своему другу-поэту Оскару Лёрке. Пьеса была поставлена в 1924–1925 гг. на сценах Эссена, Штуттгарта,

Нюрнберга, Веймара и Кельна. В марте 1961 г. её переработали для радиоверсии.

Пьеса представляет собой чередование сцен, которые разыгрываются в трактире в Арле и в ателье ван Гога. Главным трагическим героем становится реальное историческое лицо, художник, возвышающийся над буржуазным обществом, но попавший под влияние алкоголя и чувственных наслаждений. В 20-е гг. Казак познакомился с Б. Брехтом, который посоветовал ему использовать в произведении историю страстно желаемой и в то же время несущей зло дружбы между художниками Ван Гогом и Гогеном.

Драма делится на пять актов, место действия – юг Франции, Арль – обилие света и красок. Именно здесь Ван Гог был вдохновлен красотой природы на создание ярких картин, представляющих собой переход живописца к новому художественному мировоззрению – импрессионизму.

Казак обращается к биографическому эпизоду, произошедшему в августе 1888 г., когда мечта художника о дружбе и творческом сотрудничестве с Полем Гогеном трагическим образом разбилась и имела большие последствия для Ван Гога.

Уже напряженная экспозиция пьесы – ожидание приезда Поля Гогена – настраивает читателя на дальнейшее трагическое развитие событий, складывающихся из взаимоотношений двух контрастных характеров художников, дружба которых перейдет во взаимную ненависть и закончиться чуть ли не смертью одного из них. Эту трагедию можно сравнить с известными в литературной истории отношениями поэтов-символистов Рембо и Верлена, о которых современник Казака Поль Цех за год до появления «Винсента» Казака написал сценическую балладу «Пьяный корабль».

По своей структуре пьеса представляет собой ряд сценических картин, показывающих крушение надежд на долгий творческий союз и разочарование в дружбе, а отсюда отчаяние и растущее чувство одиночества, которое находит выражение в автопортрете Ван Гога с отрезанной мочкой уха. Подобный акт самоискалечения вызывает у психологов и историков массу толкований.

Временные рамки образует приезд Гогена в начале и его прощание с Провансом в конце пьесы. Ожидая Гогена, Ван Гог надеется, что тот «разделит его бедность», «будет его старшим братом», рассчитывает на его помощь. Он уже вышел за рамки мещанско-наивного суждения об искусстве, желает поделиться своими мыслями с другом, надеясь на его понимание и поддержку. Это становится лейтмотивом первого акта. Винсент признается Полю Гогену, что он «скучает по пониманию», «по настоящему человеку» и признает за другом «честное и серьезное понимание» искусства. Но во втором акте самоуверенный товарищ становится все больше чужим в эмоциональном и интеллектуальном отношении, считая искусство «ремеслом», сводя его к «декоративному уровню», обманывающему публику. Гоген, считающий себя учителем Ван Гога и желающий освободить его от розовых романтических очков, противопоставляет его сердечно-душевному отношению к картинам сохранение дистанции («дистанция, «мозг – математика»).

Винсент, воспринимающий свое отношение к Гогену как «род творческого сотрудничества», хотел бы постичь друга как «соль земли», но в третьем акте наконец сталкивается с предательством Гогена, который уводит у него возлюбленную Ленан, жену торговца Мойнье. Это женщина, в которой Ван Гог пытался провозгласить свое «признание пред величиной объекта – человеческий портрет». Разочарование в художнике и человеке Гогене и в любимой модели Ленан заставляет Винсента отчаяться и вспомнить о страданиях святого Себастьяна.

Четвертый акт, который заканчивается попыткой убийства Гогена, связывает разговор об искусстве и возрастающее отчаяние, восприимчивость и растерянность одинокого Ван Гога. С религиозной искренностью он объясняет: „Kunst – ein Wort für Weiber! Ein Jammerwort! Es geht um die Seele. Um Blutstropfen geht es, um den letzten Herzschlag! Denn es kommt nämlich niemand, Gauguin, der einem hilft!“ («Искусство – слово для женщин. Жалкое слово! Речь идет о душе. О капле крови идет речь, о последнем ударе сердца! Так как никто не придет, Гоген, чтобы помочь!») [1, с. 77] (Перевод мой – С.А. Кароннова)

Поль Гоген, эгоцентричный человек, вызывает у Винсента эмоционально обессиляющее признание: „Ich bin so allein. Wer – kümmert sich denn um mich! Warum haben Sie niemals Zeit für meine Not! Warum ist Ihnen eine Weiberlaune, oder ich weiß nicht was für eine Sekunde, wichtiger – ein Bruch von Liebe – für mich!“ («Я так одинок. Кто же заботиться об мне! Почему Вы, кто у меня сейчас, кого я так желал видеть – почему у Вас никогда нет времени для моей нужды! Почему для Вас женщина, или я не знаю, что важнее в данную секунду, чем частица любви для меня») [1, с. 85]. Но вскоре ситуация меняется, и в конце четвертого акта Винсент угрожает Гогену ножом. Зритель узнает Ван Гога таким, которому Казак вложил в уста перифразу от Матфея, где говорилось о религиозном аскетическом требовании о жестком сохранении чистого идеала искусства и человеческой нравственной чистоты: „ Wenn dich aber deine Hand ärgert, so haue sie ab. Es ist besser, dass du halb zum Leben eingehest, denn dass du zwei Hände hast und fahrest in die Hölle, in das ewige Feuer! So ist es! Ärgert dich aber dein Fuß, so haue ihn ab! <...> Ärgert dich dein Ohr, weil es falsch Zeugnis hört wider dem Nächsten, so reiße es ab! So reiße es ab!“ («Если тебе досаждаёт твоя рука, то отруби её. Это лучше, чем жить с двумя руками и попасть в огненный ад. Если тебе досаждаёт нога, то отруби её! Если досаждаёт ухо, потому что слышит неприятные вещи от ближнего, то оторви его!») [1, с. 97]

Намерение Казака и его версия конфликта между художниками выясняется из центрального эпизода последнего акта. Разочарованный Ван Гог кратко отвечает перед отъездом Гогена на его вопрос, взглянет ли он на ухо Винсента: „Sie sagen es, Gauguin! Meine Ohrmuschel, die das Plätschern der Worte nicht mehr hat hören wollen! Der Schwätzer ließ sich nicht beseitigen – da musst das Ohr bluten!“ («Они говорят, Гоген! Моя ушная раковина, которая не хочет слушать звучание слов! Болтун не уйдет – ухо должно кровоточить!») [1, с. 97] Пьеса заканчивается вымученным кредо, которое превращается в конце в крик и указывает на трагедию в Сен-Реми: “Aber die große Amme des Lebens wird mich einsingen, wenn die Dämmerung in das Auge fällt – der Wind hat so viel Sehnsucht in mich geblasen – sie wird mich einsingen mit einem Wiegenlied – da werden

die Zypressen dunkel ergrünen – da werden die Felder und Weinberge leuchten, Korn wird rauschen darin, sanft, wie das Meer – darauf fahren Segelschiffe, die kleinen, es wogt auf – ab, – hoch – nieder – oh – die gelobten Gärten von Arles! Mein gelbes Haus liegt vereinsamt. Alle Blumen – die Sonnenblumen – die gelben Blumen, von Frauenhänden – die gelben Blumen schweben wie Sonnen über dem Meer – das Gesicht einer Frau wird mir nahe sein – noch einmal – in ihren Augen aber ist – eine farblose Welt --- Ah! («Но большая кормилица жизни пропоет мне, когда в глаза упадут сумерки, – ветер вдул в меня так много страсти – так пропоет мне колыбельную – кипарисы зазеленеют – рожь зашумит, мягко, как море – по ней ездят яхты, маленькие, волнуется – вверх, вниз... О, хваленые сады Арля! Мой желтый дом лежит одиноко. Все цветы – подсолнухи – желтые цветы, женскими руками – желтые цветы парят как солнца над морем – лицо женщины приблизится ко мне еще раз, в её глазах бесцветный мир! Ах!») [1, с. 109–110] Казак создал это лирический эпизод, который можно сравнить со стихами из журнала «Aktion» 1917 г., в честь картин, написанных Ван Гогом в Арле.

Историки искусства и знатоки творчества Гогена не откроют для себя в пьесе тот образ, который запечатлен художником в Арле в 1888 г. Казак вводит в пьесу ряд вымышленных образов (хозяин кафе, продавец табака или матрос), не задумывающихся о вопросах искусства и живущих обыденными проблемами, функция которых создать контраст по отношению к чувствительной и напряженной личности художника. Но все же в драме присутствует что-то из атмосферы, созданной Ван Гогом на его картинах 1888 г. «Ночное кафе», «Площадь Ламартина», «Бордель», «Танцевальный зал в Арле», «Интерьер ресторана в Арле».

Невыразительный фон второго и четвертого актов – оба протекают в «желтом доме». Всё заставляет Винсента задуматься о символическом значении кресла Гогена и стула самого Ван Гога, натюрмортов с принадлежностями для рисования, книгами, едой, посудой и трубкой, и о скромном интерьере, о котором свидетельствуют рисунки пером и картины маслом в спальне художника. На стуле Винсента – трубка, на кресле – подсвечник. Погасшая трубка

и погребальный подсвечник. В обоих случаях – отсутствие. Винсент предчувствует, что его мечта, которой каждое святотатственное слово Гогена наносит все более чувствительные удары, обречена. Гоген уедет, а Ван Гог надеялся, что в его жизни появится смысл. И вот все рухнуло. Впереди – пустота. Свеча, зажженная на опустевшем кресле, как угасшая жизнь, попранная надежда, ему снова суждено остаться одному в разгар зловещей зимы.

В центральной структуре пьесы Казака есть ссылка на портрет, который нам представлен во многих версиях и вариантах обоими художниками. Чтобы углубить конфликт между двумя художниками эмоционально и человечески, Казак заставляет увлечься обоим Ленам, женой коммерсанта Монье. То, что являлось объективной разницей в стиле между пейзажем Гогена под Арлем и многочисленными аналогичными темами у Ван Гога, и так же разногласия во взглядах между художниками на искусство, заостряется с моментом возникновения любовного треугольника и приобретает четкие контуры. В ноябре 1888 г. Гоген и Ван Гог оба создали различные портреты мадам Гину – жены владельца кафе, которая вошла в историю искусства под названием «Арлезианка». Еще в феврале 1890 г. Ван Гог в Сен-Реми почти копируя Гогена нарисовал много портретов мадам Гину. Эти исторические данные Казак мог использовать, чтобы обогатить характеры.

Высказывание о переносе Арлезианки в фигуру Ленам Монье подтверждает диалог во втором акте. Винсент просит Ленам снять перчатки и положить зонт, это те реквизиты, которые войдут в название портрета, хранящегося в парижском музее Д'Орсе: «Арлезианка: мадам Гину с перчатками и зонтиком».

Пьеса Казака о Ван Гоге указывает, прежде всего, ссылаясь на литературно-исторический процесс, еще на поэтическую особенность, в которой намечается одновременно тенденция поворота от экспрессионизма к Новой Вещественности, причем здесь не выложены жесткие и механические критерии для этого стиля.

Разговоры художников об искусстве – его значении и воздействии на культуру и общество передают сокровенные мысли самого автора, кроме того, они позволяют судить о роли искусства в ту переломную эпоху смен литературных стилей и направлений, что было особенно характерно для начала 20-х гг. XX в. Рационализм Гогена противопоставлен открытому чувству Ван Гога; природе души противопоставлена сухая «математика». Здесь четко прослеживается «неоромантизм» Казака: мысли о гении-одиночке, художнике, который, по словам Вакенродера, «рассматривает свою душу как картину или музыкальную пьесу».

Библиографический список

1. Kasack H. Vincent. Potsdam: Kiepenheuer, 1924.

С.А. Кароннова

кандидат филологических наук, доцент,

заведующий кафедрой немецкого и французского языков

ФГБОУ ВО «Вологодский государственный университет»

E-Mail: svet1976@bk.ru

УДК 908

Деятельность спецгоспиталей для военнопленных в Кировской области в годы Великой Отечественной войны

Е.Г. Костина, А.А. Родыгина

Аннотация. Военные конфликты сопровождают историю человечества. С началом спецоперации на Украине остро встал вопрос об обращении с военными, попавшими в плен. В этой связи особую актуальность приобретает изучение исторического опыта обращения с военнопленными во время Великой Отечественной войны. Изучение проблемы плена и интернирования имеет

не только научное, но политическое и гуманитарное значение. Установление мест содержания военнопленных, выяснение судеб без вести пропавших, увековечение их памяти является одним из актуальных вопросов в международных отношениях России со странами, принимавшими участие в войне. Формирование исторической памяти на основе изучения опыта плена и интернирования минувшей войны способствует предотвращению военных конфликтов и росту насилия в современном обществе, сохранению жизни, здоровья и человеческого достоинства жертв войны. Целью работы выступает оценка деятельности спецгоспиталей Кировской области в годы Великой Отечественной войны по обслуживанию и лечению солдат и офицеров стран фашистского блока.

Ключевые слова: военнопленные, спецгоспитали, медпомощь, спецконтингент, Кировская область.

01.07.1941 г. советское руководство приняло «Положение о военнопленных», согласно которому «военнопленные в медико-санитарном отношении обслуживаются на одинаковых основаниях с военнослужащими Красной Армии» [10, с. 66]. Вскоре с этой целью на территории СССР стали организовываться спецгоспитали. Их главным отличием от других лечебных учреждений было наличие зоны вокруг корпусов и строгого режима, а также дополнительный штат сотрудников НКВД СССР.

К 1945 г. в нашей стране было около 110 спецгоспиталей, 11 из них находились в Кировской области [16, с. 40]. Чаще всего они располагались в населенных пунктах при железнодорожных станциях.

Первые 123 военнопленных прибыли в Кировскую область на станцию Быстряги в феврале 1943 г. В марте поступила вторая партия, в количестве уже 1523 военнопленных. В донесении замполита А.И. Орлова сообщается: «Все прибывшие партии военнопленных не имели в пути следования медобслуживания, грязные, страшно завшивленные, истощенные, с обморожениями... конечностей... Значительная часть еле передвигалась, а большинство были похожи...

уже на трупы. Смертность в вагоне была высокая... Были случаи, когда смерть наступала прямо во время санобработки, прямо в ванне» [8, с. 13].

Похожая ситуация сложилась и в Пинюге. Первый эшелон прибыл 15.03.1943 г. в количестве 1094 чел. Дорога длилась почти 2 месяца, в пути скончалось около 200 военнопленных [16, с. 40].

Первые недели пребывания военнопленных в Кировской области отмечались высокой смертностью. Из числа 5948 военнопленных здоровы были 123 чел., остальные 2054 чел. были поражены в боях, 1604 обморожены [11, с. 10]. Учитывая условия в дороге, военнопленные прибывали в критическом состоянии. Часть контингента не могла пережить длительной транспортировки, с поездов снимали десятки трупов. Большинство прибывших болело сыпным тифом, дистрофией, дизентерией, авитаминозами, туберкулезом [16, с. 40].

Вся лечебная работа основывалась на тех же принципах, что и в госпиталях для бойцов Красной Армии. Корпуса были оборудованы предоперационными, операционными, перевязочными, кабинетами для врачей, ординаторскими. Спецгоспитали были оснащены физиоаппаратами и комнатами лечебной физкультуры [16, с. 41]. В некоторых лечебных учреждениях был даже рентгеновский аппарат, например, в госпитале № 1149 (п. Белая Холуница) [18].

В спецгоспиталях аккуратно велись истории болезней, если пленный умирал, то к истории прикладывали акт вскрытия. Эти документы отправлялись в Москву на хранение [1, с. 2]. Относились к ним не как к врагам, а как к больным. Пленные писали домой в открытках: «Счастлив, что попал в плен», «О смерти теперь не помышляю», «Надеюсь, что вернусь домой», «Моя жизнь в безопасности» [4, с. 5].

Десяткам военнопленным было восстановлено здоровье, многих спасли от смерти. Особую роль в этом деле сыграл медперсонал. Штат врачей не превышал треть от необходимого количества персонала [6, с. 3]. Однако многие врачи и медсестры по мере надобности отправлялись в командировки на научные конференции. Проводились также семинары и курсы по овладению

более совершенных методик лечения [6, с. 3]. Большим вкладом в развитие военной медицины стало создание методического пособия «Практические указания по организации лечебно-профилактического процесса в спец госпиталях» [8, с. 52]. Данное пособие было разработано И.И. Мышкиным, главным терапевтом отдела госпиталей Кировской области. Проблему острой нехватки персонала И.И. Мышкин решил с помощью представителей спецконтингента. Он стал включать в работу врачей из выздоровевших военнопленных: немцев, австрийцев, итальянцев, румын. Врачи-военнопленные оставили о себе известный след в истории Кировской области. Через годы сохранились имена Франзенелли, Легеля, Грабена, Струвеля, Инсмайера, Кюхлера, Пунша, Ланге, Яхте Вальтера, Ганса Тайса, Освальда Гиншта, Карла Гейаузена [8, с. 52].

Бывали случаи, когда врачи-военнопленные помогали местному населению. Так, например, А.Ф. Вычугжанина, вахтер одного из спецгоспиталей, рассказывала: «Запомнился немецкий доктор. Корова распорола себе брюхо. Хозяин держал ее, а доктор зашивал. Кто жил в те годы, знают: без коровы в деревне – голодная смерть» [8, с. 73].

В Кировской области, как и в целом по Советскому Союзу, условия содержания военнопленных определялись «Положением о военнопленных». Старшая сестра-хозяйка А.И. Ильинская в спецгоспитале № 2074 рассказывала: «Не долеченных красноармейцев вывезли в Слободской перед декабрём 1942 г. Мы, сотрудники, белили, красили, утепляли здания, и слушали многочисленные инструкции и наставления. Учили, как следует себя вести с военнопленными: не ругать, не оскорблять, быть культурными, соблюдать чистоту» [8, с. 76].

Продукты завозились с запасом на 20 дней по числу коек, расположенных в госпитале. Из продуктов был доставлен огромный ассортимент того, что обычному советскому человеку едва ли было знакомо, особенно в годы войны (свежие и копченые мясо с рыбой, сало, сухофрукты для компотов, мука, красная рыба, сахар и разные жиры) [14, с. 26]. Скоропортящиеся продукты доставляли из ближайших колхозов. Также в госпиталь поступали достаточно

экзотичные продукты, поставленные американцами: яичный порошок, тушёнка, копченое сало [14, с. 26].

По приезду спецконтингент пропускали через баню, стригли, одевали и выдавали чистое постельное белье [5, с. 54]. Пленным было позволено посещать баню не реже одного раза в декаду, в такой же период менялось постельное белье [13, с. 26]. При необходимости проводилось «прожаривание» постельного и нательного белья и одежды в дезокамерах, оборудованных при банях. Также в госпитале был свой парикмахер. В некоторых источниках встречается информация, что пленным выдавали также чистую новую одежду, чаще всего тёплые халаты [1, с. 2]. Однако в Орловская газета констатирует: «Верхняя одежда и обувь была своя: кто, в чем попал в плен, в том и остался» [9, с. 2].

В госпиталях был разработан особый режим дня. Его можно восстановить по рассказам медперсонала: 07.00 – подъем, 08.00–09.00 – завтрак, 09.00 – 11.00 – обход врача, с 11.00 – прием медикаментов, 13.00 – обед, с 16.00 – осмотр белья на вшивость, 17.00 – измерения температуры, 18.00 – ужин, 20.00 – заполнение температурных листов [15, с. 136].

Как правило, в жилой зоне было несколько деревянных бараков для отдыха и сна, большой барак – клуб с помещением для медсанчасти, банно-прачечный комплекс, столовая, склады продовольственного и вещевого довольствия. Жили пленные в палатах человек по восемь, спали на двухъярусных нарах. Каждый военнопленный имел свое спальное место, постель-тюфяк, набитый соломой, простыню, одеяло и подушку, полотенце [12, с. 50].

В госпиталях был выстроен отдельный пищеблок, который был рассчитан на большое количество контингента. Однако в этой отрасли тоже возникали некоторые сложности. Проблемы и трудности были связаны с частым перебоем поставок продуктов. Весной 1943 г. замполит госпиталя Орлов сообщает: «Особенно остро стоит вопрос с хлебом. Раньше для красноармейцев, требовалось 150–200 кг, сейчас же 300–400. Местная пекарня не справляется с такой нагрузкой. Случаются перебои» [17, с. 26]. В сутки каждому пленному выдава-

ли 600 гр. хлеба, 120 гр. рыбы, 40 гр. мяса, 20 гр. сахара. Кормили горячей пищей три раза в день. Австрийский биолог Лоренц Конрад, попавший в спецгоспиталь № 3160, о питании отзывался так: «Ешьте лягушек, змей, улиток. Русские дают нам столько, сколько могут, они сами сейчас голодают» [8, с. 205]. Однако питание пленных офицеров значительно отличалось. В их рацион могла входить икра, копченая красная рыба и другие продукты. Из источников становится известно, что в некоторых госпиталях пленным пекли блины, оладьи и другие кулинарные изыски. Во всех спецгоспиталях была введена система лечебного питания за авторством советского ученого М.И. Певзнера [8, с. 125]. Данная система предполагала индивидуальное лечебное питание для людей с разными диагнозами.

Относились к военнопленным с холодом, но вежливо. Первоначально, особенно в первый год, правила общения с военнопленными были очень жесткими. Рядовому составу и медсестрам не разрешалось приближаться к пленным ближе 5 м. Женская часть медицинского штата боялась обвинения в связи с пленными. Иногда пленные обменивались с местным населением вещами. Часто больным местные носили гостинцы, молоко, ягоды [2, с. 9]. Бывало, что пленные рассказывали о своей жизни до войны, о семье.

В связи с острой нехваткой работников часто прибегали к использованию труда военнопленных. Спецконтингент привлекался к работе только по согласованию с лечащим врачом. Рабочие бригады формировались с учетом специальностей и квалификации. В госпиталях были организованы мастерские для военнопленных, например, сапожная, столярная, портная, слесарная. Так, в пгт. Пинюг было организовано производство красного кирпича [13, с. 27]. Некоторые из военнопленных были искусными резчиками по дереву, токарями, художниками. Пленные изготавливали трубки для курения, пепельницы, мундштуки. Мастера по дереву трудились над ложками, кружками, хлебницами, тарелками. Также в спецгоспиталях наладили выпуск недостающего сельскохозяйственного инвентаря: грабли, вилы, лопаты, мотыги, волокуши. Столя-

ры мастерили табуретки, стулья, столы, шкафы, рамы, корыта для стирки [8, с. 53].

Но не только товарами военнопленные помогали местному населению. Летом 1944 г. в Белой Холунице на ул. Красной произошел пожар. Горела швейная мастерская, огонь перекинулся на близлежащие дома и грозил задеть детдом, почту и банк [8, с. 230]. Тушили пожар всем населением, также были задействованы и военнопленные. Они толкали телеги с бочками до пруда и обратно. Другие в это время тушили пожар из ведер, выстроившись в цепочку. Столяры, плотники и другие мастеровые люди среди пленных оказали помощь в восстановлении зданий, крыш.

Самые крепкие из больных военнопленных отправлялись на заготовку дров. В год на один госпиталь расходовалось около 50 тыс. кубометров [13, с. 82]. Проблема с топливом всегда была одной из самых острых за все годы существования госпиталей. Заготовка дров происходила на расстоянии 5–12 км. В исключительных случаях она велась вблизи поселка, потому что часть дров к некоторым корпусам пришлось носить на плечах в связи нехваткой лошадей. «Рабочие» бригады насчитывали около 20–30 чел. В дорогу им выдавался сухой паек. В документах часто встречается информация о низкой производительности их труда [13, с. 25].

Помимо заготовки дров госпитали заботились о запасах сельскохозяйственных продуктов. Например, в госпитале № 3171 была организована посевная площадь в 23 га. На ней выращивали: овес, ячмень, пшеницу, горох, картофель, лук, табак, капусту, морковь, огурцы и помидоры. «Картошку садили в воду, мало окучивали. Из 10 т посаженного картофеля собрали 7 т. Семена в виде глазков и очистков собирали всем коллективом» [13, с. 25]. В некоторых госпиталях держали коров, свиней, однако пользы от них было мало, так как из-за нехватки корма у коров не вырабатывалось молоко. Выращивали свой табак. По рассказам очевидца В. П. Кутергина, выходцам из Румынии, Венгрии очень нравился русский сенокос. Кроме посевов, пленные осуществляли сбор ягод и грибов. Для военнопленных были введены дневные и ночные смены [13,

с. 23]. Такое использование силы открывало богатые возможности: увеличить объем работы, обеспечить госпиталь всем необходимым, улучшить питание пленных.

Кроме работ с выходом, пленные обустроивали свой быт. Они мыли полы, занимались починкой белья, обуви, предметов обихода, мягкого и твердого инвентаря, посуды, плетения корзин и веревок, соломенных матов, шляп и даже лаптей [13, с. 25]. Белье пленные стирали сами. Также они работали в качестве санитаров, уборщиков, работников кухни (кроме немцев). Силами военнопленных были разбиты клумбы с декоративными цветами и зеленью. Это придавало им культурный и благоустроенный быт. Также на территории госпиталей можно было увидеть дорожки из кирпичей, площадки для приема солнечных ванн.

Однако офицеры были освобождены от всякого труда, в том числе и от уборки своих палат. Поэтому, по свидетельству очевидцев, их палаты имели неподобающий вид. С этим связана история, когда одна медсестра, которая до этого не работала в этом корпусе и не знала о привилегии офицерского состава, зашла в палату к генералам и выразила крайнее недовольство [1, с. 2]. После чего принесла тряпку, воду, нож, и топнула ногой. Генералы не осмелились воспротивиться и в палату сбежались все медсестры со всего корпуса посмотреть на качество «генеральского поломытья». Однако этот случай больше исключение, чем правило.

Свободного времени у военнопленных в госпитале было достаточно. Некоторые играли в шашки, шахматы, домино, самодельные настольные игры. Сотрудники приносили для них художественную литературу на русском языке. Была организована библиотека. Военнопленные читали с увлечением рассказы Шолохова, Симонова, Эренбурга [13, с. 120].

Пленным приносили гитары, балалайки, мандолины без струн: «Хлам, все равно выбрасываем. Но если наладите, пользуйтесь и играйте» [13, с. 120]. Пленные починили, наладили инструменты. Был создан духовой оркестр, играли на фисгармонии, на губных гармошках. Из окон госпиталя часто звучало пение. Итальянцы с большим желанием выступали с концертами в госпитале и

в поселке [3, с. 6]. Концерты военнопленных в Домах культуры, оставили яркий след в памяти местных жителей. Для пленных концерты также стали отдушиной, и надеждой на будущую послевоенную мирную жизнь. Ежегодно проходил слет музыкантов среди военнопленных.

Среди военнопленных Кировской области был композитор по фамилии Книпс, он сочинял музыку, исполнял фортепианные произведения, прекрасно владел голосом. Вдохновение и мастерство Книпса при исполнении арий из опер «Фигаро», «Севильский цирюльник» заставили полюбить шедевры мировой классики жителей местной деревни [3, с. 6].

Хороший уровень содержания спецконтингента подтверждает факт уже послевоенных приездов бывших военнопленных в Кировскую область [7, с. 3].

Во всех спецгоспиталях имелся штат сотрудников, отвечавший за организацию политмассовой работы с военнопленными [8, с. 230]. Пленным зачитывались приказы, например, приказ Сталина о 25-й годовщине Красной Армии [13, с. 80].

Со стороны пленных часто возникали различного рода вопросы: «Почему нет второго фронта? Верите ли в честность Англии и Америки по отношению к СССР?» и т.д. На эти вопросы давались разъяснения. Со стороны немцев также встречались частые вопросы о расположении спецгоспиталя в Кировской области на карте [13, с. 80].

Особое место в пропагандистской работе занимало чтение газет. В спецгоспитале были предусмотрены громкие читки по палатам. Чаще всего периодика была на русском языке, но иногда до районных госпиталей доходили газеты на немецком, итальянском и других языках. Периодические издания направляли из центра. Чаще всего заказы поступали на газеты «Кировская правда», «Центральная правда», «Комсомольская правда», журналы «Большевик», «Коммунистический интернационал», «Новый мир», «Работница», «Медсестры» [13, с. 80].

Настроение среди пленных было устойчивое, были случаи выпадов на первых порах, вызывающего отношения или недисциплинированности,

но они были ликвидированы и позднее не повторялись. Особая сложность заключалась в работе с немецкими военнопленными. Сложно было уничтожить сложившуюся в их головах идеологию. Немцы считали, что вся информация, которую публикуют в газетах, ложь. В их разговорах часто встречались мысли «нужно меньше работать и не возражать, когда им читают газеты» [16, с. 40]. В поражение Германии они не верили. Среди немцев встречались и потасовки с военнопленными других национальностей, например, немец ефрейтор Гасар избил военнопленного румына за рассказы о том, что советская армия заняла Мелитополь, Днепропетровск и Киев, после чего добавил: «Гитлер капут!». Гасар закричал со злостью на румына: «Нельзя говорить о Гитлере, о таком большом политическом деятеле солдат не может рассуждать» [13, с. 80].

Спецгоспитали Кировской области внесли огромный вклад в дело организации медицинской помощи иностранным военнопленным. Условия работы спецгоспиталей были крайне тяжелыми. Нехватка персонала и мест в госпитале, перебои в поставках продуктов продовольствия и медикаментом накладывали свой отпечаток. Медперсонал в тяжелых условиях войны принял на себя удар в тылу и отважно спасал сотни жизней бывшим «врагам», обеспечивая им достойное содержание и лечение. Несмотря на то, что пленных считали врагами, но в отношении их это не показывали. Персонал госпиталя старался помочь, облегчить им жить. Преодолевая многочисленные трудности, спецгоспитали в большинстве своем благополучно справлялись со своими задачами.

Библиографический список

1. Багаева Л.Н. Пленные в Оричах: [Воспоминания очевидцев о нем. пленных] // Искра. 1996. № 62.
2. Багаева Л.Н. Была мечта – поесть досыта черного хлеба. Воспоминания медсестры эвакогоспиталя № 1952 // Искра. 2020. № 16.
3. Елькин В. О судьбе итальянских военнопленных в России // Известия. 1992. № 73.
4. Зайцев А. По законам гуманизма // Вятский край. 1991. № 85.

5. Испытание войной. 1943 год: Сборник документов из фондов КОГ-КУ «ГАСПИКО» / редкол.: Ю.А. Былыбердин, А.А. Машковцев, Е.Н. Чудиновских; сост. В.С. Жаравин, Е.Н. Чудиновских. Киров, 2014.
6. Карачаров Ю. Военнопленные в Дурнях // Кировская правда. 1994. № 84.
7. Карманов А.Г. Немцы обещали приехать снова // Вятский край. 1992. № 164.
8. Кирьяков Б.С. Военнопленные в Вятском крае 1942–1947 гг. (спецгоспита-ли): документы и материалы. Киров, 2007.
9. Колеватов Н. Прах заслуживает памяти // Орловская газета. 1995. № 10.
10. Постановление СНК СССР об утверждении положения о военнопленных. Москва. 101.07.1941 г. // Военнопленные в СССР. 1939-1956: Документы и материалы / Науч.-исслед. ин-т проблем экон. истории XX века и др.; под ред. М.М. Загорулько. М., 2000.
11. Свинцова М.Н. Организация медицинской помощи для спецконтингента на территории Кировской области в годы Великой Отечественной войны // Историческая и социально-образовательная мысль. 2015. № 2.
12. Фокин В. Как капитан Болотов «милость падшим призывал»: Неизвестные страницы послевоенной истории нашего края // Деловая Вятка. 2005. № 17.
13. ЦГАКО. Ф. П–1290. Оп. 9. Д. 38.
14. ЦГАКО. Ф. Р–1290. Оп. 9. Д. 37.
15. ЦГАКО. Ф. Р–2248. Оп. 6. Д. 170.
16. ЦГАКО. Ф. Р-2248. Оп. 6. Д. 248.
17. ЦГАКО.Ф П-1290. Оп. 9. Д. 135.
18. Чудиновских Е. Лечили и перевоспитывали. URL: <http://voyna.gaspiko.ru/blog/20.html>, (дата обращения: 12.05.22).

Е.Г. Костина

*кандидат исторических наук, доцент кафедры истории и политических наук,
ФГБОУ ВО «Вятский государственный университет»*

E-mail: egkostina@mail.ru

А.А. Родыгина

маркетолог (маркетинговое агентство «Маркетинг_PRO»)

E-mail: anastasia99.Rodygina@yandex.ru.

УДК 908

**Особенности функционирования Кировской пионерской организации
в период хрущёвской оттепели**

Е.Г. Костина, В.В. Шукина

Аннотация. Всесоюзная пионерская организация имени являлась самой массовой детской и молодёжной коммунистической организацией в Советском Союзе. Актуальность статьи обуславливается тем, что прошедший год стал юбилейным для советской пионерии, и важно напомнить бывшим пионерам, нашим современникам и потомкам о ее роли и вкладе в историю нашей страны. Примечательно, что в год столетнего юбилея на государственном уровне было принято решение о создании новой молодёжной организации, в которая должна позаимствовать некоторые принципы своей предшественницы. Пионерское движение за свою долгую историю накопило богатый опыт работы с детьми, поэтому важно проанализировать эту деятельность, извлечь уроки и выявить ошибки. Целью данной статьи является оценка основных направлений деятельности пионерской организации в городе Кирове в период хрущёвской оттепели.

Ключевые слова: пионерская организация, молодёжные движения, дружины, хрущёвская оттепель, Киров, комсомол.

Период хрущёвской оттепели наложил отпечаток на деятельность всех общественных организаций в стране, в том числе детских и молодёжных. Прием в пионеры проходил в торжественной обстановке, особенно 22 апреля, в день рождения В.И. Ленина. По воспоминаниям бывшей пионерки Светланы Шибановой, необходимы были определенные условия вступления в пионеры:

«Во-первых, чтобы тебя приняли в пионеры, нужно было хорошо учиться. Во-вторых, нужно было вести общественную работу в классе. В-третьих, нужно было что-то делать на уровне школы. И так, кто все эти условия выполнил, на классном часе рекомендовали для вступления в пионеры». При вступлении в пионеры ребята давали клятву: «Под звуки горна и барабанов мы выстроились перед всеми, на левой руке у каждого из нас висел наглаженный галстук, и мы по очереди произносили слова Торжественного обещания» [19].

На организационную деятельность были настроены сами пионерские отряды. Были случаи, когда пионерам приходилось вести уроки. По воспоминаниям бывшей пионерки А.П. Калининой: «Когда я была в третьем классе, а учитель уезжал на совещания и некому было его заменить, меня отправили учить первоклассников» [6]. Пионеры контролировали работу вожатых октябрятских групп и помогали им. Так, в дружине средней школы № 18 г. Кирова завели такой порядок: каждый пионер, которому поручили руководить группой октябрят, получал «Пионерскую путевку». В ней указывалось имя и фамилия пионера и суть поручения. У вожатых октябрьских групп был верный компас – «Правила октябрят». Они определяли, чем надо заниматься в группах и звездочках [12, с. 129].

Вся воспитательная деятельность школы осуществлялась в духе ленинских традиций, массово отмечались все даты, связанные с жизнью и деятельностью В.И. Ленина, особенно праздновались его юбилеи. В 1954 г. в честь 30-летия со дня смерти Ленина в г. Кирове организуются различные мероприятия. Так, например, в центральной детской библиотеке состоялся детский утренник, на котором была проведена беседа о Ленине. Ребята рассказывали стихи, отрывки из произведений, посвященные жизни великого вождя. В кинотеатрах показывали кинофильмы о Ленине [10, с. 1].

В школах обогащается кружковая работа и увеличивается круг охваченных ею школьников. Комсомольцы и студенты приходили в школу руководителями различных кружков, спортивных секций, вожатыми. По инициативе комитета комсомола организовывались радиопередачи «Пионерские новости», в каждом

классе школьниками была создана своя библиотечка. В школах активизировались разнообразные кружки: автомобильный, электротехнический, кинолюбителей, морзистов, фотолюбителей, физический, «умелые руки», юннатов, юных животноводов, художественной самодеятельности. Руками комсомольцев оборудовались учебные кабинеты и мастерские [15, с. 1]. Так, в средней школе № 28 г. Кирова учитель физики Н.И. Ворсегова вела кружки «любителей физики» и «киномехаников» [7].

В хрущевский период появляются новые подходы в трудовом воспитании пионеров. На XII съезде ВЛКСМ особое внимание уделялось воспитанию в школьниках любви и уважения к труду, рекомендовалось школьному комсомолу более активно привлекать пионеров к общественно-полезному труду.

На VIII пленуме ЦК комсомола в 1957 г. было принято постановление «О мероприятиях по улучшению работы пионерской организации имени В.И. Ленина» [4, с. 129]. Оно рекомендовало всем пионерским организациям шире привлекать пионеров к посильным трудовым делам. Пионерские организации стремились расширить зону действия отрядов за пределами школы, по месту жительства детей. Пионеров все больше стали привлекать к общественно-полезному труду: уходу за пришкольными садами, благоустройству школьных территорий, сбору ценных растений, озеленению школ. Так, например, учащиеся школы № 5 в 1958 г. создали рядом со школьным садом дендрарий, где были представлены различные растительные породы Кировской области.

Бывшая пионерка А.П. Калинина вспоминает о своей трудовой деятельности в школьные годы: «У нас был пришкольный участок, между детьми было распределение, кто и когда должен был за ним ухаживать. Еще школа закупала кроликов, для них были построены сарайчики, сделаны клетки. Сами мы им траву носили, хлебушка, что из дома дадут. Было у нас также задание на каждого собрать березовые почки по 2 стакана» [6].

В 1958 г. XIII съезд ВЛКСМ подчеркнул, что «активное участие в дальнейшем укреплении советской школы, настойчивое осуществление ре-

шений XX съезда КПСС о соединении обучения с производительным трудом являются первоочередными задачами комсомола» [9]. Школьников все больше стали призывать к труду. Пионерские отряды устанавливали связь с коллективами фабрик, заводов, колхозов и совхозов. Проводили сборы на предприятиях, устраивали встречи с передовиками промышленности. Так, пионерские отряды средней школы № 22 под руководством вожатых и классных руководителей проводили экскурсии пионеров на заводы «Физприбор», «Красный инструментальщик» [8, с. 52].

Пионеры вместе с комсомольцами-старшеклассниками участвовали в строительстве учебных производственных мастерских. Обычным занятием стал сбор металлолома и макулатуры. Все пионерские отряды и дружины в Кировской области соревновались за то, кто больше соберет металлолома. Благодаря стараниям пионеров к XXI съезду КПСС были изготовлена из собранного металлолома колонна железнодорожных подъемных кранов с маркой «Кировский пионер» [15, с. 210].

Изменение общественно-политической ситуации в стране в связи с разоблачением культа личности Сталина оказало огромное влияние на состояние пионерской организации. В деятельности пионерских отрядов появились элементы демократизма, большая свобода выбора видов деятельности. Демократизм проявился и в изменении структуры и управления организацией. Так, 30.07.1958 г. вводится «Примерный перечень умений и навыков для пионеров (ступени юного пионера)» [4, с. 145]. В основу требований «ступеней» были положены следующие принципы: на первой ступени – знай, научись; на второй – знай, сделай; на третьей – расскажи, научи товарищей. Они рассматривались в качестве новых путей широкого привлечения пионеров к общественно-полезному труду, развитию самостоятельности и активности пионеров.

Кировские пионеры принимали активное участие во Всесоюзных соревнованиях. В ноябре 1959 г. в ознаменование 90-летия со дня рождения В.И. Ленина прошел Всесоюзный смотр пионерских дружин, а на следующий

год в сентябре 1960 г. в ознаменование 40-летнего юбилея Центральный Совет Всесоюзной пионерской организации объявляет пионерскую двухлетку «Пионеры – Родине» [20, с. 353–354]. Это был новый и оригинальный способ организации работы пионерской организации. Пионерская двухлетка, «младшая сестра семилетки», была приобщением пионеров к труду и трудовому соревнованию взрослых, возможностью для пионеров почувствовать себя причастными к движению бригад коммунистического труда.

Микрорайоны многих школ были объявлены «зонами пионерского действия». Это форма способствовала развитию ответственности у пионеров, поскольку за ними закреплялась определенная территория, за которую они отвечали. В зоне дружина берет под свое шефство детские сады, озеленяет территорию, организует дворовые отряды, тимуровцы заботятся о пенсионерах. Пионерские дружины школ докладывали горкому о своих достижениях. Например, в рапорте-альбоме пионерской дружины школы № 5 г. Кирова докладывали горкому о выполнении «пионерской двухлетки». За первый год «пионерской двухлетки» дружина отчиталась следующими показателями: «Собрали 1 тонну металлолома для строительства нефтепровода «Дружба» и 1 тонну макулатуры. 200 членов являются членами общества по охране природе. Посажено 140 кустов клёна и 150 кустов акаций» [17, с. 2].

В пионерскую двухлетку широко развернулось соревнование отрядов и дружин за звание «спутника семилетки», начатое в 1958 г. в Ростове-на-Дону. Для получения звания пионерам нужно было иметь полную успеваемость в классе, вносить свой вклад в семилетку, самостоятельно организовывать план своей работы. Соревнование было импульсом к общественно-полезной работе, и способствовала развитию инициативы и самостоятельности. В Кировской области первым этого почетного звания добился отряд имени Павлика Морозова в 4 «а» классе в средней школе № 16 г. Кирова [2, с. 134].

В начале 1960-х гг. в стране широко развернулось движение «красных следопытов» среди школьников и пионеров. В школах создавались Музеи боевой славы, проводились походы по местам сражений, организовывались «Вахты

памяти», экскурсии, шел активный поиск погибших солдат и их родственников, организовывались встречи с ветеранами войны. Все это помогало воссоздавать историю войны. В Кирове первыми начали это нужное дело учащиеся школы № 10. В 1962 г. в школе открылась первая в области галерея героев-кировчан. Юным следопытам 10-й школы удалось собрать ценные материалы о 150 Героях Советского Союза и 9 кавалерах ордена Славы трех степеней [13, с. 130–131].

С 1960-х гг. возрождается форма производственной работы с пионерами. В пионерские отряды приходили вожатые-производственники, комсомольцы из бригад коммунистического труда и проводили лекции-беседы, помогали с уроками: «За последнее время появилось много форм работы с пионерами. Дружба с бригадами коммунистического строя, коллективные вожатые – одна из них. Шефы и подшефные вместе учат уроки. Шефы приходят в школу не гостями. Молодой инженер ДОЗа Домрачев проводит с ребятами беседы «О новом в науке и технике», «О телевидение и киносъёмках» и др.» [18, с. 32].

Советские дети имели большие возможности не только для обучения, но и для отдыха и развития творческого потенциала. Для пионеров были открыты дворцы и дома пионеров, станции юных натуралистов, юных техников, экскурсионно-туристические станции, пионерские лагеря. Проводились встречи с представителями промышленности и сельского хозяйства, деятелями искусства и науки. Во внешкольных учреждениях складывается сеть различных кружков с разными направлениями, в которые вовлекается широкий круг детей.

С 1954 г. в пионерской организации появляются новые формы и методы работы в виде поощрений. В марте 1954 г. XII съезд ВЛКСМ учредил книгу Почёта пионерской организации, в нее заносились особо отличившиеся пионеры, пионерские дружины, отряды. Было признано целесообразным за успехи в отдельных видах пионерской работы, награждать пионеров значками «Юный натуралист», «Юный техник» и «Юный турист», стимулируя таким образом активность пионеров [1, с. 115]. После XII съезда активизируется движение тимуровцев. В газете «Комсомольское племя» под заголовком «Поступили по-тимуровски» пенсионер-

ка выразила благодарность за помощь пионерам [14]. Такие благодарственные письма часто можно было увидеть в комсомольской печати.

Одним из лучших средств объединить все направления внешкольного образования на местах являлся Дворец пионеров и школьников, располагавшийся в бывшем архиерейский доме. В нем концентрировалась основная внешкольная деятельность пионерии: детские творческие объединения, студии, художественные коллективы, объединения технического, научно-технического творчества, экологического образования, спортивных секций, объединения военно-патриотической, туристско-краеведческой направленности. Во Дворце пионеров были оборудованы специальные залы для танцоров и спортсменов, а также кабинеты для художественной студии. Был создан ансамбль песни и пляски, в котором занималось более 500 детей различного возраста. Была установлена любительская радиостанция, посредством которой ребята осуществляли радиосвязь с другими городами страны. Появились новые лаборатории судостроения и авиамоделизма, фото- и киносъемок. Выпускники кружка позже выбирали профессии инженеров, конструкторов, фотографов и телеоператоров.

Вспоминает о Дворце пионеров бывший пионер-кировчанин Е.Т. Деришев, ныне видный Кировский деятель культуры и искусства: «Все ребята стремились попасть в него, играть в театре, танцевать, заниматься авиамоделизмом, кинофотоделом, столярничать. Остались в моей памяти наши поездки с концертами по школам и клубам, пребывание в Одессе, отдых на Черном море. Мое увлечение музыкой росло. Я стал пионером-инструктором и организовывал в 37-й школе ансамбль народных инструментов» [3, с. 41].

Огромную роль в воспитательном процессе пионеров играло качество работы пионервожатых. Они состояли из выпускников средних школ, их обучали основам педагогики, психологии и методики пионерской работы. Для подготовки старших пионерских вожатых в Кирове была открыта областная школа. К Всесоюзной конференции вожатых, которая проходила в 1955 г., в Кировской области 18 чел. получили значок ЦК ВЛКСМ «Лучшему пионерскому вожатому» [12, с. 112].

Комсомольцы и пионеры становятся инициаторами создания самостоятельности органов управления городскими пионерскими организациями, в которых активно работали старшие пионеры-активисты, комсомольцы и ветераны пионерского движения, как следствие пионерия стала менее зависимой от комсомола. В г. Кирове в городском Дворце пионеров в 1953 г. под руководством А.И. Стремоуховой была создана первая группа организаторов пионерского дела.

В 1955 г. группа была преобразована в городской пионерский штаб, который работал при горкоме комсомола. Возглавляла его секретарь горкома ВЛКСМ М.М. Кремова. Будучи студенткой Кировского педагогического института, она вспоминала: «В Кирове при городском Дворце пионеров мы создали городской пионерский штаб по типу Ленинградского... Все пионерские дружины были подключены и еженедельно передавались интересные вести из каждой школы» [3, с. 13]. Штаб участвовал в подготовке и проведении городских пионерских слетов и праздников, устраивал переключки пионерских дружин, проводил выездные заседания в школах.

Массовой формой пионерской работы стали походы и путешествия по Кировской области. Изучать историю, природу, жизнь своего родного края стало одной из хороших пионерских традиций. В Кировской области пионерский туризм стал массовым. Если в 1946 г. в походах и экскурсиях по родному краю участвовало 76 тыс. школьников, то в 1961 г. их уже было более 180 тыс. Каждое лето обком комсомола и областной совет пионерской организации стали проводить звездные походы-эстафеты.

В 1956 г. была открыта областная детская туристическая станция. Пионеры-туристы обменивались опытом на районных и городских слетах. Осенью 1961 г. кировские пионеры участвовали в первом Всесоюзном слете юных путешественников. Благодаря походам пионеры расширяли школьные знания в области географии, истории, естествознания. Пионерка Оля Шишкина писала в своем дневнике: «Много незабываемого было в этих походах. Но особенно запомнилась экскурсия в музей Сергея Мироновича Кирова на его родине,

в Уржуме. Ведь наша область носит имя Кирова! Вот почему все ребята входили в музей с каким-то особенным чувством. Старались внимательно рассмотреть каждую фотографию, каждый предмет» [3, с. 13].

Характерным явлением для хрущевского периода в пионерской организации является усиление движения за охрану окружающей среды. Одной из форм проведения внешкольной работы была подготовка к экологическим праздникам (День леса, День птиц, Праздник урожая и т.п.). Главным делом праздника был весенний призыв птиц: «27 марта ребята отпразднуют день птиц. Вначале торжественно будет вручен вымпел той школе, которая лучше всех подготовилась к этому дню. А потом пионеры со скворечниками в руках пройдут по городу. После шествия они развешат на деревьях домики для птиц» [3, с. 13].

В каникулы комсомол активно занимался проведением различных мероприятий и организацией досуга школьников и пионеров. Внешкольная летняя деятельность пионеров была сконцентрирована в летних пионерских лагерях. В 1956 г. в городе Кирове их было открыто 16 [3, с. 13].

Знаменательным событием для кировской пионерской организации стало открытие в 1963 г. лагеря пионерского актива «Республика Пионерия». Благодаря директору Дворца пионеров А.Г. Караманеште, для пионеров-активистов городского пионерского штаба города открылся летний выездной палаточный лагерь на берегу реки Быстрицы.

Лагерем руководил штаб, в который избирались лучшие пионеры-организаторы. Был создан отряд вожатых, в него вошли все руководители пионерских отрядов. В лагере соблюдался строгий порядок, много пионерских традиций было заимствовано у знаменитых пионерских лагерей «Артек» и «Орленок». Одной из самых знаменательных традиций в лагере являлось проведение «Дня республиканца». Деятельность «республиканцев» и их руководителей высоко оценили на Всесоюзном слете в Артеке, где кировский штаб получил золотую медаль за хорошую организацию работы [3, с. 13].

Несмотря на все разнообразие досуговой деятельности пионеров, комсомол не мог заполнить все свободное время детей, большинство из детей значи-

тельную часть времени проводили во дворе и улице. Так, комсомолом были определены задачи по организации полезного досуга на этих участках, в них стали проводиться детские праздники, городские спортивные соревнования: «Для ребят, отдыхающих во дворах, были проведены городские соревнования по футболу. Ребята с большим желанием участвовали в этих соревнованиях и даже дали названия своим командам. Например, честь поселка Филейки отстаивали детские команды: «Метеор», «Торпедо», «Ураган», «Луч». В городских соревнованиях приняло участие 25 детских команд. Победителем оказалась команда с ул. Ленина дома № 79» [3, с. 13].

Таким образом, в годы хрущевской оттепели пионерская деятельность внутри школы и за её рамками обогащалась различными формами работы. Пионерская организация середины 1950-х – середины 1960-х гг. все больше ориентировалась на повседневную жизнь школьников.

Библиографический список

1. Басов Н.Ф. Практикум по истории ВЛКСМ и Всесоюзной пионерской организации имени В.И. Ленина: Учеб. пособие для студентов пед. ин-тов, М., 1984.
2. В дни весенних каникул // Комсомольское племя. 1955. № 35.
3. Вспоминаем, как песню... Из истории Кировского городского Дворца пионеров / Т. И. Глушкова, А.А. Маури, В.Ф. Пономарев, Т. Г. Чикишева. Киров, 2014.
4. Директивы и документы по вопросам пионерского движения. М., 1959.
5. И в городе пионеры не будут скучать // Комсомольское племя. 1956. № 82.
6. Из воспоминаний Антонины Петровны Калининой.
7. Из воспоминаний Нины Михайловны Ворсеговой // Материалы из фондов Музея истории народного образования г. Кирова.
8. Из опыта комсомольской и пионерской работы в школе / Кировский обл. отд. нар. образования. Ин-т усовершенствования учителей. Киров, 1957.

9. Курбатова Р.А., Корнетов Л.К. Комсомольская организация в школе. URL:<http://pedagogic.ru/pedenc/item/f00/s01/e0001186/index.shtml> (дата обращения: 28.12.2021).
10. Накануне ленинских идей // Комсомольское племя. 1954. № 8.
11. Не расстанусь с комсомолом... / РОО «Ветераны комсомола Киров. обл.». Киров, 2018.
12. Пионерская летопись. 1922–1972: страницы из истории Кировской областной пионерской организации. Киров, 1972.
13. Пионерская летопись. 1922–1982: страницы истории Кировской областной пионерской организации. Киров, 1982.
14. Поступили по-тимуровски // Комсомольское племя. 1956. № 13.
15. Сборник документов и материалов по истории Кировской организации ВЛКСМ: 1918-1978. Киров, 1978.
16. ЦГАКО Ф. П-1656. Оп. 19. Д. 70.
17. ЦГАКО. Ф. П-1656. Оп. 19. Д. 157.
18. ЦГАКО. Ф. П-6331. Оп. 1. Д. 1.
19. Шибанова С.И. Красногалстучное детство URL: <https://vk.com/@-212509198-krasnogalstuchnoe-detstvo>, свободный.
20. Эстафета пионерских поколений. М., 1972.

Е.Г. Костина

*кандидат исторических наук, доцент кафедры истории и политических наук,
ФГБОУ ВО «Вятский государственный университет»*

E-mail: egkostina@mail.ru

В.В. Шукина

*выпускник ФГБОУ ВО «Вятский государственный университет», направления
подготовки «История»*

E-mail: vita1099@yandex.ru

**Теоретические основы изучения именного сказуемого
в старофранцузском языке**

С.А. Кузичев

Аннотация. Описание именного сказуемого строится с учетом системно-языкового и системно-речевого планов анализа. В системно-языковом аспекте именное сказуемое как аналитическая конструкция признается особым способом актуализации второго компонента концептуальной схемы предложения (вклада); языковым механизмом его образования на уровне вертикального синтаксиса является субдукция фундаментального глагола *estre*. В системно-речевом аспекте на уровне горизонтального синтаксиса структурный инвариант именного сказуемого представлен моделью [S] – [V cop + Attr], (Подлежащее – глагол-связка + именная часть). Основная функция именного сказуемого – выражение предикативного признака субъекта – реализуется как квалификативный предикат, который реализуется в виде трех подтипов (характеризующий, классифицирующий и идентифицирующий).

Ключевые слова: именное сказуемое, аналитический член предложения, старофранцузский язык, речевая деятельность, субдукция.

Проблема аналитического описания предложения, являющегося фундаментальной единицей синтаксиса языка, предполагает одним из важнейших вопросов рассмотрение природы его грамматической основы, которая создается соотношением главных членов предложения – подлежащего и сказуемого.

В традиции грамматики сказуемое как член предложения выделяется на основе совокупности критериев: формального, содержательного и функционального. Под формальным критерием понимается морфологическая форма, и сказуемое определяется как глагол в личной форме. Идентификация сказуемого по содержательному критерию основывается на его или лексико-

семантическом, или грамматическом значении. При этом подчеркивается, что в первом случае сказуемое обозначает действие или состояние субъекта, выраженного подлежащим, а во втором – настаивают на том, что сказуемое выражает предикативный признак субъекта, сопровождаемый модальным значением и выражением категории лица. По функциональному критерию сказуемое определяется более широко, как то, что говорится о подлежащем; оно сказывает, «глаголет» о лице или предмете, выраженном в высказывании подлежащим, называет также его признак или состояние. При выделении единиц синтаксиса старофранцузского предложения формальный критерий является основным, так как он является объективным и бесспорным: глагол в личной форме является сказуемым или входит в конструкции сказуемого как обязательный элемент его сложных форм – составного глагольного и составного именного сказуемых.

Типологически именное сказуемое в старофранцузском языке является составным именным и относится к аналитическим членам предложения, компонентный состав которых представлен словами разной морфологической природы. Инвариантная модель аналитического члена предложения может быть описана как сочетание служебного слова со знаменательным словом. Именное сказуемое в старофранцузском языке в структурном плане является конструкцией, состоящей из глагола-связки в личной форме (V cop) и именной части сказуемого, которая для удобства именуется предикативом (Attr).

Составное именное сказуемое широко представлено уже в ранних текстах старофранцузского периода (IX–XIII вв.) истории французского языка. В первом известном художественном тексте «Кантилена / Секвенция о Св. Евлалии» начальный и второй стихи содержат квалификативные предикаты, выраженные разными способами – построениями с фундаментальными глаголами *estre* (быть) и *aveir* (иметь): *Buona pulcella fut Eulalia / Bel avret corps bellezour anima* ‘Хорошей девой была Евлалия, прекрасное имела тело, еще более прекрасную душу’ (1-2 *La cantilène de sainte Eulalie*). Первое предложение построено по модели [Attr – Vcop – S], в составе именного сказуемого *Buona pulcella fut* предикатив [Attr] выражен именной группой прилагательное – существитель-

ное *Buona pulcella*, а в качестве глагола связки [Vcop] употреблен глагол *estre* в форме 3 лица единственного числа перфекта изъявительного наклонения *fut*. Наблюдается согласование именной группы с подлежащим *Eulalia* в роде и числе. Подобным образом составлен первый стих «Жития Св. Алексия»: *Bons fut li secles al tens ancïenur* ‘Хорош был век (=жизнь) в прежние времена’, в котором прилагательное *bons*, оформляющее предикатив, при согласовании с подлежащим *li secles* получает также в письменной речи показатель прямого падежа ед.ч. флексию –s.

В научной школе Л.М. Скрелиной и Л.А. Становой [3] аналитическое описание членов предложения основано на применении двух аспектов рассмотрения конститутивно-функциональных компонентов предложения: системно-языкового и системно-речевого. Эти аспекты анализа являются отражением особого соотношения языка и речи в рамках речевой деятельности. В концепции языка как динамической системы (Л.М. Скрелина, Г. Гийом) речевая деятельность представляет собой интеграл языка и речи, т.е. речевая деятельность как целое включает в себе последовательность составляющих ее компонентов – языка и речи. Это означает, что продукт речевой деятельности – предложение – содержит предшествующий факт языка и последующий факт речи.

В психосистематике [1, 2] считается, что в языке существует единый универсальный механизм образования всех его единиц. В наиболее общем виде он определяется как соотношение опоры (*support*) и вклада (*apport*). На уровне образования слова таким механизмом является инциденция, на уровне синтаксических единиц действует концептуальная схема предложения и словосочетания. Опора в языковой системе создается логическим лицом, которое является абстрагированным представлением предмета речи на уровне глубинных структур языка. Характер соотношения опоры и вклада позволяет выделять разные виды инциденции как категориальной характеристики слова. Если соотношение опоры (логического лица) и вклада (значения слова) происходит в границах слова, речь идет о внутренней инциденции; если же такое соотношение выходит

за пределы слова, то формируется внешняя инцидентность. Внутренняя инцидентность присуща имени существительному, внешней инцидентностью первой степени обладают глагол и прилагательное, наречие характеризуется внешней инцидентностью второй степени.

Системно-языковая характеристика слова предопределяет его участие в создании иерархической синтаксической структуры предложения. При актуализации концептуальной схемы предложения для создания коммуникативных единиц имя существительное используется при оформлении опоры, вклад как предикативная или атрибутивная характеристика выражается прежде всего глаголом или именем прилагательным. В структурно-функциональном направлении в синтаксисе первичной формой а) подлежащего считается имя существительное, б) сказуемого – глагол, в) определения – имя прилагательное, г) обстоятельства – наречие.

Признание принципа изоморфизма слова, словосочетания, предложения, обусловленного единым механизмом создания единиц речевой деятельности, акцентирует естественную связь слова и предложения. Регулирующим фактором структурирования предложения является системно-языковая характеристика слов, в частности, функциональная предопределенность слова как части речи.

Изложенные положения психосистематики о неразрывной связи слова и предложения перекликаются также с идеями традиционного учения о членах предложения. В обоих направлениях языкознания как общей теории языка признается, что синтаксическая единица – предложение – состоит из компонентов, которые представлены морфологическими единицами, что структура предложения обусловлена языковой (системной) природой слов, являющихся конструктивными элементами структурно-функциональных компонентов фразы.

Концептуальная схема предложения является языковым, т.е. системным, основанием для предикации и предикативности. Сказуемое реализует второй компонент данной схемы – вклад.

Оформление сказуемого как составного именного связано также с другой мыслительной операцией, действующей в процессе актуализации инвариантной схемы предложения. В психосистематике она называется субдуктивностью. Понятие субдуктивностью было введено в лингвистический анализ основателем школы психосистематики Гюставом Гийомом в своей лекции от 09.12.1938 г. для слушателей Практической школы высшего образования при Сорбонне, где он работал с 1938 г. в течение 22 лет до конца своей жизни. Г. Гийом широко применял данное понятие в теоретическом объяснении в рамках лекционного курса 1938–1939 гг., а также в курсе по психосистематике речезыковой деятельности 1948–1949 гг. и лекциях 1956–1957 гг. [5]. Возможно, сам термин субдуктивностью был заимствован из естественных наук, в частности, он широко применяется в геологии. Под субдуктивностью ученый понимает а) способность некоторых глаголов находиться в основании других (внешняя, экзотерическая субдуктивностью), б) десемантизацию глагола, т.е. потерю глаголом материального (вещественного), т.е. лексического, значения (внутренняя, эзотерическая субдуктивностью). Механизм субдукции действует как в морфологии, так и в синтаксисе. В морфологии он приводит к образованию служебного глагола, а в синтаксисе результатом его действия является возможность для глагола выполнять функцию связки.

Эффект субдуктивности затрагивает прежде всего глагол *estre* (*être*) ‘быть, существовать, находиться’, который в составе сказуемого аналитического типа дополняется именной частью, компенсирующей частичную потерю глаголом своего лексического значения. Так, в «Жития Св. Алексия» после вступления при введении в повествование нового персонажа наблюдается различное употребление данного глагола в рядом расположенных высказываниях: (1) *si fut un sire de Rome la citet* (Il y avait un seigneur de Rome la cité) (2) *rices hom fud, de grant nobilitet*; (*Ce fut un homme puissant, de grande noblesse*). В первом случае глагол *estre* в форме *fut* употреблен как самостоятельный, он сохраняет свое лексическое значение, образуя простое глагольное сказуемое: и был (= жил) один господин в городе Риме; во втором высказывании глагол употребляется

как глагол-связка *fud* в составе именного сказуемого: (он) был влиятельный человек, знатного происхождения.

Иерархическая структура предложения на уровне речи получает линейное выражение, при этом основным принципом описания является позиционный, дополняемый характеристикой контактного / дистантного расположения слов.

На уровне горизонтального синтаксиса инвариантами данных предложений является структура [S] – [V cop + Attr], которая реализуется в речи шестью вариантами, представляющими разный порядок слов: [S] – [V cop + Attr], [Attr – V cop – S], [V cop – Attr – S], [V cop – S – Attr], [S – Attr – V cop], [Attr – S – V cop].

В качестве субдуктивных глаголов выступают *ester*, *devenir*, *sembler*, *paroïr* (*paroïstre*); именная часть выражена прилагательными, существительными, местоимениями, например:

682 li peres an ert mout joianz / 683 et la mere plore de joie / 684 et la pucele ert tote coie, / 685 mes mout estoit joianz et liee / 686 qu'ele li estoit otroiee / 687 por ce que preuz ert et cortois / 688 et bien savoit qu'il seroit rois (de Troyes Chrétien, Érec);

1711 Vergoigne an ot, ne fu vermoille, / 1712 la face l'an devint vermoille, / 1713 mes la honte si li avint / 1714 que plus bele asez an devint. (de Troyes Chrétien, Érec);

4907 o lui une dame tant bele, 4908 si oel sanbloient estancele, 4909 et feisoit un duel merveilleus. (de Troyes Chrétien, Érec);

Основная функция именного сказуемого – выражение предикативного признака субъекта – реализуется как квалификативный предикат, который реализуется в виде трех подтипов:

- характеризующий, например: 522 Que je fui plus petiz de lui (de Troyes Chrétien, Érec);
- классифицирующий, например: 6019 chevaliers fui :\6020 li rois Evrains , cui niés je sui, / 6021 m'adoba veant mainz prodomes / 6022 dedanz cest vergier ou nos somes. (de Troyes Chrétien, Érec);
- идентифицирующий, например: 4131 je sui Erec, qui fui jadis / 4132 vostre conpainz et vostre amis; (de Troyes Chrétien, Érec); 650

Filz sui d'un riche roi puissant, / 651 mes peres li rois Lac a non, 652 Erec m'apelent li Breton ; (de Troyes Chrétien, Lancelot).

В старофранцузских текстах именное сказуемое может употребляться также как элемент синтаксиса выразительности, в частности, при построении стилистических фигур (хиазм и синтаксический параллелизм), например:

Bels fut li vespres et li soleilz fut cler. (Rol. XI) / Halt sunt li pui e li val tenebrous (Rol. 814) / Rollant est proz e Oliver est sage (Rol. 93).

Объединение ряда положений традиционного, структурно-функционального и психосистематического направлений в языкознании позволяет дать непротиворечивую и полную характеристику именного сказуемого во французском языке раннего периода его истории.

Библиографический список

1. Скредина Л.М. О грамматическом представлении времени и его кинетизма // Вопросы романского и общего языкознания. СПб., 2002. Вып. 3.
2. Скредина Л.М. О концептуальной схеме предложения // Проблемы синтаксиса простого предложения. Л., 1980.
3. Скредина Л.М., Становая Л.А. История французского языка. М., 2014.
4. La vie de Saint Alexis. Poème du XI siècle et renouvellements des XII, XIII et XIV siècles. P, 1872.
5. Guillaume G. Leçons de linguistique 1948–1949 : Grammaire particulière du français et grammaire générale. Québec, 1982.
6. Les Romans de Chrétien de Troyes. P., 1982.

С.А. Кузичев

кандидат филологических наук, доцент

доцент кафедры немецкого и французского языков

ФГБОУ ВО «Вологодский государственный университет»

E-mail: kaf-fr-vgpu@yandex.ru

**Применение коммуникативно-когнитивного подхода
при обучении грамматической стороне говорения немецкого языка
на базе английского**

Т.А. Лопарева, Е.А. Виноградова

Аннотация. Коммуникативно-когнитивный подход – это эффективный методический подход в образовательном процессе, в том числе в изучении второго иностранного языка. Цель настоящей работы охарактеризовать исследуемый подход и доказать целесообразность его применения в обучении грамматической стороне говорения второго иностранного языка. Для этого предварительно проанализирована теоретическая сторона вопроса. Выявлено, что когнитивный аспект в процессе обучения иностранному языку позволяет правильно структурировать теоретические и практические знания, увеличивать потенциал познавательных возможностей учащихся, упорядочивать способы структуризации знаний. Когнитивный подход в рамках обучения второму иностранному языку необходим, так как овладение не первым иностранным языком основано на когнитивных умениях, уже полученных при овладении студентом родным и первым иностранным языком. Объединив коммуникативный и когнитивный подходы в методике преподавания иностранного языка, можно повысить эффективность процесса обучения. Две взаимосвязанные стороны обучения языку – получения знаний о языке и получение знаний непосредственно самого языка в современный период являются равнозначно важными процессами и служат формированию адекватного представления о лингвистическом явлении в реальной коммуникации.

Ключевые слова: немецкий язык как второй иностранный, коммуникативно-когнитивный подход, учебная стратегия, концептуализация знаний, грамматическая сторона говорения.

В настоящее время в основе образовательных программ по изучению иностранных языков лежит представление о двух важнейших процессах лингвистического явления – получение знаний об языке и коммуникативная составляющая языка. Связующим звеном данного представления являются умения (навыки), позволяющие использовать полученные знания рассматриваемых составляющих. Общеизвестно, что в основе аспекта знаний о языке лежат два процесса: когнитивный и коммуникативный. Поэтому в обучении второму иностранному языку одним из ведущих подходов является коммуникативно-когнитивный подход [4, с. 130–142].

Владение иностранным языком базируется на формировании автоматизированных грамматических навыков в речевой деятельности [3, с. 166–169]. В освоении грамматической стороны устной речи преобладающим значением является когнитивный процесс.

В русле коммуникативно-когнитивного подхода в усвоении языковых явлений выделяются три этапа [4, с. 136]: концептуализация, интериоризация и тренировка. Эти этапы обучения грамматической стороне речи соотносятся в традиционной методике с объяснением грамматического явления, формированием навыков и совершенствованием навыков. Изучение немецкого языка как второго иностранного будет отличаться от обучения первому иностранному языку за счет имеющегося лингвистического и учебного опыта. Этот опыт позволяет по другому осуществить введение нового грамматического материала, поэтому именно этап концептуализации имеет свои особенности по сравнению с обучением первому иностранному языку.

Рассмотрим, что из себя представляет этап концептуализации. А.В. Щепилова отмечает [4, с. 140], что организация учебного процесса на данном этапе должна максимально совпадать с естественным путем познания.

Цель этапа концептуализации заключается во введении и объяснении способа образования нового грамматического материала. Для этого используется индуктивный подход. На этом этапе учитель предъявляет явления языка или

речи, а ученик формирует представления о них. Результатом этапа является знание – сознательно усвоенный опыт. Здесь применяются соответствующие стратегии – стратегии концептуализации. К ним можно отнести такие стратегии, как индукция и дедукция, установление взаимосвязей, сравнение и т.д. Ключевой стратегией является перенос. Какие именно стратегии учащиеся выбирают, зависит от их индивидуального когнитивного стиля, однако учитель может способствовать расширению репертуара используемых стратегий, показывая на уроках стратегии в действии.

Перенос по праву считается ключевым понятием методики обучения не первому иностранному языку, поскольку сопоставления и сравнения проходят в головах учащихся автоматически и зависят во многом от индивидуальных особенностей изучающих язык. Это процесс естественный, зачастую стихийный, поэтому крайне важно сделать его осознанным, что и происходит на этапе концептуализации.

Этап концептуализации знания проходит в форме познавательной беседы, которая имеет характер совместного решения когнитивной задачи. В процессе беседы первичные гипотезы учеников о форме, значении, функции фактов языка или речи уточняются или корректируются. Данный набор учебных приемов является проблемно-поисковой технологией. Ее применение на данном этапе является особенностью методики обучения второму иностранному языку. Также сформированная система познавательных действий ученика позволяет учителю при предъявлении языковых или речевых явлений использовать вербальную инструкцию – правило. Однако такая инструкция может поддержать только процесс выработки навыков у учеников, обладающих развитыми познавательными умениями. Применение проблемно-поисковой технологии зависит не только от этапа обучения и возраста обучающихся, но и от конкретной стороны речи.

На практике организация образовательного процесса на уроке на этапе создания когнитивных структур должна быть сопряжена с разработкой подготовительных заданий и упражнений [2, с. 144–146].

Эффективным может быть использование приема SOS (sammeln, ordnen, systematisieren) в предъявлении нового грамматического явления.

Безусловно, учитель может объяснить грамматическое явление, следуя традиционным подходам в обучении. Однако, работа, проделанная учениками самостоятельно, наиболее эффективна. На первом этапе – sammeln – учащиеся должны подчеркнуть в предоставленных предложениях новое грамматическое явление в двух языках. На втором этапе – ordnen – учащиеся должны заполнить таблицы с недостающей информацией. Непосредственная роль учителя на данном этапе – наблюдение за учениками, анализ используемых ими стратегий в решении задачи, реже – индивидуальная помощь. На третьем этапе – systematisieren – ученики анализируют полученную информацию, находят грамматические закономерности, формулируют правило и записывают его в виде схемы, таблицы или при помощи символов.

Например, при изучении числительных (от 13 до 20) в немецком языке, ученикам предлагается сосчитать в английском языке от 13 до 19, и сравнить с аналогичными в немецком: dreizehn (13), vierzehn (14), ... , neunzehn (19). Далее им предлагается выявить, что общего у этих чисел?

При знакомстве с образованием сравнительной и превосходной степени в немецком языке, учащиеся базируются на знаниях, полученных на уроках английского. Учащиеся анализируют предложения на двух языках, содержащие прилагательные в сравнительной и превосходной степени, а далее дополняют таблицу (таблица 1):

Таблица 1

Образование сравнительной и превосходной степеней немецких и английских прилагательных

	<i>Базовая форма Grundform</i>	<i>Сравнительная степень Komparativ</i>	<i>Превосходная степень Superlativ</i>
English	fast	faster	the fastest
	loud	louder	the loudest
Deutsch	schnell	?	der schnellste
	laut	?	?

После заполнения таблицы, учащиеся делают вывод, с помощью каких суффиксов образуется сравнительная и превосходная степень, какие есть особенности в изучаемых языках, которых нет в родном языке учащихся.

В процессе изучения немецкого местоимения «es» также можно использовать этот принцип. Например, ученикам нужно прочитать предложения в таблице на своем родном языке и на английском, найти разницу (таблица 2) [6]. Далее следует выделить особенности выражений на английском языке. Затем обратить внимание на немецкие выражения: найти сходства и различия с английскими предложениями. Затем дополнительно, для закрепления материала, ответить на вопросы: может ли местоимение само по себе образовывать повествовательное предложение в немецком языке? Какова его роль в предложении?

Таблица 2

Изучение указательного местоимения «es» в немецком языке

Русский язык	English	Deutsch
Холодно.	It is cold.	Es ist kalt.
Пора идти.	It is time to leave.	Es ist Zeit zu gehen.
Сейчас полтретьего.	It is half past two.	Es ist halb drei.
Идет дождь.	It is raining.	Es regnet.

Таким образом, применение SOS-модели в обучении второму иностранному языку повышает активность учащихся, их самостоятельность, развивает навыки анализа и синтеза. Применяя эту модель, учащиеся легко усваивают новое грамматическое явление, самостоятельно формулируют правило и применяют затем новую грамматическую конструкцию при решении конкретной коммуникативной задачи.

На втором этапе – интериоризации – применимы действия по аналогии с образцом. Это репродуктивный этап, где происходит совершенствование приобретенного умения использования когнитивных структур в различных речевых ситуациях и условиях, в зависимости от окружения (этап постепенного формирования языкового навыка или речевого умения) [2, с. 144–146].

Следовательно, серия заданий и упражнений, выполняемых на данном этапе, должна учитывать:

- активную речевую деятельность всех учеников, для этого упражнения должны иметь несколько возможных вариантов решения;
- высокую вариабельность использования когнитивной структуры, предпочтительно, чтобы эта вариативность формировалась в процессе обучения у учеников самостоятельно;
- умение создавать новые способы решения проблемы в процессе применения различных структур, с учетом различных уровней сложности грамматического упражнения.

Для реализации данных положений нужен комплекс коммуникативно-направленных упражнений, с различными по уровню заданиями. В упражнениях могут быть использованы картины, книги, комиксы, обучающие фильмы и игры.

Например, для отработки грамматических форм глаголов времен *Präsens* и *Perfekt*, изученных на первом этапе, учитель задает к каждой картине серию вопросов: *Was ist auf dem Bild abgebildet (worum geht es im Film, im Comic)? Wer ist der Autor des Bildes (Film, Comic)? Welche semantische Last trägt das Bild (Film, Comic)?*

Этап тренировки – заключительный этап приобретения новых знаний, «этап осознания нового» (тренировка учащихся в применении речевых умений). Особенностью данного этапа является совершенствование полученных знаний языкового явления и использование полученных навыков в употреблении новых грамматических структур в речевой деятельности. Этап тренировки раскрывает умение в применении речевых навыков ученика непосредственно на практике. Перед учащимся ставится соответствующая задача, ученик, на основе приобретенного опыта, определяет необходимые для него речевые действия и языковые средства для их использования. Навыки, полученные и закреплённые на данном этапе познания помогают обучающемуся

развить и совершенствовать речевые умения, доводить компоненты речевого умения до автоматических – навыков [4, с. 135].

Например, в ходе урока на данном этапе учащийся применяет комбинированные грамматические явления: например, рассказывает распорядок своего дня, затем как он собирается провести выходные. Таким образом, в своих рассказах он отрабатывает использование времен глаголов *Präsens* и *Futurum*, демонстрирует знание построения предложений и лексическое богатство языка.

Для заключительного этапа рассматриваемого подхода характерно использование и ряда приемов: игровых, проектных, проблемно-поисковых и др. [4, с. 140]. Например, для школьников среднего звена предпочтительно использовать более широкий объем речевых умений во внеучебной деятельности засчет СМИ, различных мультимедийных технологий, периодической и непериодической печати.

Изучение второго иностранного языка характеризуется большей долей участия самого ученика, определенными требованиями к аутентичности учебного материала, более выраженной межличностной коммуникацией представителей различных культур (носителей языка), применением в образовательной деятельности взаимосвязанных интегративных коммуникативных заданий, позволяющих ученику проявить свои умения и навыки в ряду нескольких видов речевой деятельности. Стоит помнить, что именно постепенное усложнение решаемых в ходе учебного процесса задач позволяет повысить способность овладения речевыми навыками.

Таким образом, коммуникативно-когнитивный подход является эффективным методом обучения при освоении второго иностранного языка, так как в его основе лежат важнейшие процессы языковых явлений – получение знаний об языке и коммуникативная составляющая. Когнитивная составляющая рассматриваемого подхода нашла свое отражение на этапе концептуализации с применением соответствующих когнитивных стратегий, где происходит формирование у учеников представления о значении, форме и функции языкового явления, а также знаний об этапах, ступенях речевого действия. Этапы усвое-

ния и тренировки соотносятся с коммуникативным подходом. Этап интериоризации связан с выработкой учеником собственной программы действий для решения коммуникативной задачи. На третьем этапе учащийся применяет выработанную программу в коммуникативных ситуациях. Для этого он идентифицирует ситуацию, то есть выбирает адекватные речевые действия; производит речевые действия; анализирует свое поведение, определяет правильность своих действий, их результативность.

Библиографический список

1. Краснощекова Г.А. Факторы, оказывающие влияние на успешное овладение иностранным языком студентами технических вузов // Известия ЮФУ. Технические науки. 2013. № 10. С. 58–63.
2. Лопарева Т. А. Познавательные стратегии и их роль в процессе обучения грамматической стороне говорения // Теория и практика образования в современном мире: Материалы III Междунар. науч. конф. СПб., 2013.
3. Резникова Г.А. Система упражнений для формирования языковых и речевых навыков и коммуникативных умений при обучении грамматике неродного языка // Лингводидактические проблемы обучения иностранным языкам в школе и вузе: межвуз. сб. науч. тр. / под ред. Л.Н. Борисовой. Белгород, 2003. № 2.
4. Щепилова А.В. Коммуникативно-когнитивный подход к обучению французскому языку как второму иностранному. Теоретические основы. М., 2003.
5. Oxford R.L. Language Learning Strategies: What Every Teacher Should Know. 1st Edition. Boston, 1990.
6. Kursisa A., Neuner G., Hufeisen B., Marx N., Koithan U., & Erlenwein S. Deutsch als zweite Fremdsprache: Fernstudieneinheit 26. Langenscheidt. 2009.

Т.А. Лопарева

кандидат педагогических наук,

доцент кафедры иностранных языков

и методики обучения иностранным языкам

ФГБОУ ВО «Вятский государственный университет», г. Киров

E-mail: usr11755@vyatsu.ru

Е.А. Виноградова

студент 4 курса ФГБОУ ВО «Вятский государственный университет», г. Киров

E-mail: lizavin2@gmail.com

УДК 82.1

Современные методики генерации поэтического текста

Н.Д. Медведев

Аннотация. В статье представлены современные методики создания поэтического текста по мере их усложнения, содержится информация о состоянии генеративных текстовых моделей на текущий момент. Актуальность этой темы состоит в том, что явление, исследуемое в статье, подвергается качественным изменениям в современном мире, таким образом, цель статьи – определение стадии процесса генерации поэтического текста на текущий момент и, как следствие, установление возможных перспектив как самого процесса создания поэзии, так и научного исследования этой темы. Цель определила методы исследования, которые соответствуют методам эмпирического уровня, таким как наблюдение, описание, сравнение, а также теоретический метод анализа. Основным результатом статьи определение современного состояния процесса генерации поэтического текста.

Ключевые слова: поэзия, поэтический текст, генерация поэзии, генератор текста, нейронные сети, GPT модели.

Технологический прогресс в современном мире влияет на многие сферы нашего общества, даже на те, которые традиционно принято считать далёкими от цифровизации, что в свою очередь ставит перед нами принципиально новые проблемы, с которыми нам ещё только предстоит столкнуться в полной мере.

Так, поэтический текст и поэзия в целом – сферы, зачастую не подверженные компьютеризации, однако в последние десятилетия всё же появилось несколько методик, относящихся к процессу создания поэтического текста. Несмотря на то, что поэтические тексты не требуют повышенной точности, они содержат регулярные синтаксические и фонетические паттерны, где важную роль играют ритм, метрика, рифма и другие особенности, такие как аллитерация или образный язык.

Исследователи утверждают [13], что когда дело доходит до написания поэтического текста, нам нужно нарушить несколько правил, которые обычно присутствуют при создании текста на естественном языке, имея в виду некоторые конкретные аспекты, которые необходимо принимать во внимание при написании стихов:

- высокая распространенность взаимозависимых лингвистических явлений, требующих рассмотрения семантики, синтаксиса и лексики;
- возможное отсутствие чётко определённого сообщения;
- необходимость обширных ресурсов для удовлетворения специфических потребностей поэтического текста в фонетике, синтаксисе и семантике;
- высокая сложность объективной оценки выходного текста.

Исходя из вышеозначенной специфики работы с созданием поэтического текста, далее мы попытаемся дать определение и рассказать об основных методиках генерации поэтического текста, от первичных опытов компьютеризации поэзии до состояния на текущий момент.

Первой современной методикой в этом отношении можно считать генератор текста, основанный на правилах (Rule-Based Generator или RBG), который в том числе применялся для создания поэтических произведений. Данные системы основаны на том, что «каждый язык имеет собственный набор правил,

описывающих его грамматику и <...> модель использует наборы этих правил для принятия решения о генерации каждого последующего символа» [10].

Одной из наиболее заметных систем RBG стала система WASP [10], которая была одной из первых серьезных попыток автоматической генерации стихов. Это система, основанная на правилах прямого рассуждения, которая направлена на изучение и проверку важности исходного словарного запаса, выбора слова, выбора шаблона стиха и эвристики построения, также принимающая во внимание последующую оценку сгенерированных стихотворных строк и законченных стихотворений.

Входные данные системы состоят из набора слов и набора эталонных стихотворных шаблонов. Данный блок текста разбивается на более короткие фрагменты, и все слова собираются, после чего могут быть использованы в стихотворении. Полученные фрагменты используются для создания эталонных шаблонов. Результатом работы системы может быть либо набор стихотворных строк, удовлетворяющих ограничениям некоторой строфической формы, либо набор свободных стихотворных строк.

WASP фактически представляет собой набор программ, каждая из которых реализует свою эвристику построения для генерации стихотворений. Он работает над черновиком текущего стиха и использует подход генерации и тестирования. Базовый алгоритм генерации стихов начинается с выбора подходящего шаблона. Затем из словаря случайным образом выбирается слово, соответствующее первой категории шаблона, и добавляется к черновику. На каждом этапе проект тестируется на соответствие условиям, которым он должен удовлетворять. Если условия не выполняются, он отклоняется и начинает генерироваться новый стих [14].

Архитектура RBG с позиции современного машинного обучения представляется уже несколько архаичной, поскольку каждое правило для модели её создателю приходилось прописывать вручную – или дополнительно изобретать систему, генерирующую правила на основании других правил [13], что также требовало дополнительных затрат. Стоит отметить, однако, что связность тек-

ста, сгенерированного подобными моделями, сильно варьируется в зависимости от многих вводных данных: от языка, для которого создана модель, от количества правил, от применения дополнительного алгоритма для генерации самих правил, что делало данную методику достаточно время- и ресурсозатратной.

С появлением технологии нейросетевых моделей и глубокого машинного обучения исследователи не отказались от этой методики полностью, как можно было бы ожидать, вместо этого RBG был включён в алгоритмическую цепочку как один из слоёв обучения – и продолжает включаться до сих пор [19].

Нейросетевые модели – следующая современная методика генерации поэтического текста, о которой следует упомянуть. Автоматическая генерация стихов – сложная задача для вычислительной системы. Чтобы стихотворение было осмысленным, необходимо учитывать как лингвистические, так и литературные аспекты/ Прежде всего, система генерации поэзии должна должным образом моделировать языковые явления, такие как синтаксическая правильность и тематическая согласованность. Кроме того, система должна учитывать различные ограничения (такие как форма и рифма), которые относятся к определенному поэтическому жанру. И, наконец, система должна проявлять определенную степень литературного творчества, что делает стихотворение интересным и заслуживающим прочтения.

В последние годы появился ряд плодотворных подходов NLP (Natural Language Processing – Обработка Естественного Языка), которые способны адекватно моделировать различные аспекты естественного языка. В частности, языковые модели нейронных сетей повышают навык языкового моделирования, в то время как тематические модели успешно справляются с категоризацией текста по чётким семантическим метрикам.

Одна из наиболее успешных методик в этом отношении – это рекуррентные (повторяющиеся) нейронные сети в конфигурации кодер-декодер. Графическое представление архитектуры, включающее ограничения, обсуждаемые ниже, приведено на *рисунке 1*. Кодировщик сначала создает представление все-

го предложения путем последовательного включения каждого слова предложения в вектор скрытого состояния фиксированного размера. Затем окончательное представление передается декодеру, который выдает последовательность слов в соответствии с распределением вероятностей, полученным из скрытого состояния входного предложения. Обучаясь предсказывать следующее предложение при использовании текущего предложения в качестве входных данных, сеть учится генерировать обычный текст с определенной степенью связности. Изменяя распределение вероятностей, получаемое декодером, мы обеспечиваем включение поэтических ограничений таким образом, чтобы сеть можно было использовать для генерации поэтических стихов. Кодер кодирует текущий стих, и окончательное представление передается декодеру, который слово за словом предсказывает следующий стих в обратном порядке. Приоритет рифмы применяется к первому временному шагу, а приоритет темы необязательно применяется ко всем временным шагам, опосредуемый порогом энтропии распределения выходных данных сети. Важно отметить, что подобные системы не обучаются на специфически поэтических текстах – она использует корпус стандартных прозаических текстов, и именно ограничения, применяемые к распределению вероятностей сети, придают сгенерированному тексту поэтический характер.



Рисунок 1. Графическое представление модели генерации поэзии. Механизм внимания представлен на первом временном шаге [20]

Эта методика давала повышенную точность [19] и благодаря механизму запоминания (LSTM), а также инновационной архитектуре трансформер, описанной ранее, обеспечивала дополнительное повышение качества сгенерированного текста, поскольку в эти модели был заложен алгоритм самообучения [17]. На основе наиболее успешных моделей с подобной архитектурой сформировалась последняя, наиболее актуальная на данный момент методика генерации текста – GPT (Generative Pre-trained Transformer – Генеративный Предобученный Трансформер).

Эта методика, в сущности своей, является «ансамблем нейросетей» [9], то есть, скоплением нейросетей, отвечающих за обучение по определённым метрикам, а также дополнительных нейросетей, координирующих работу вышеозначенных алгоритмов. Ключевое отличие моделей класса GPT состоит в их удобстве использования для конечного пользователя и масштабами материалов для предобучения. Так, одна из последних моделей GPT была обучена на материале 500 млрд. различных текстов, в которых она различала 1.5 трлн. количественных и качественных метрик [7].

Переходя к разговору о доступных на текущий момент продуктах, использующих методику GPPT, компания OpenAI представила 30.11.2022 г. продукт под названием ChatGPT [15] – чат-бот с поддержкой искусственного интеллекта, способный за небольшой отрезок времени удовлетворить любой запрос пользователя в текстовом формате, в том числе и запрос на написание стихотворения. Особенность этой модели заключается в том, что ответ, предоставляемый ChatGPT, в большой степени зависит от точности формулирования запроса. Так, например, запрос формата «Напиши стихотворение про любовь в стиле Есенина» даст менее правдоподобный результат, чем запрос в виде «Я хочу, чтобы ты выступил в роли поэта. Ты будешь создавать стихи, которые пробуждают эмоции и способны волновать души людей. Убедись, что слова передают чувства, которые ты пытаешься выразить красивой, но осмысленной речью. Твои стихи должны быть достаточно сильны и проникновенны, чтобы оставить след в сознании читателей. Моя первая просьба: “Мне нужно стихо-

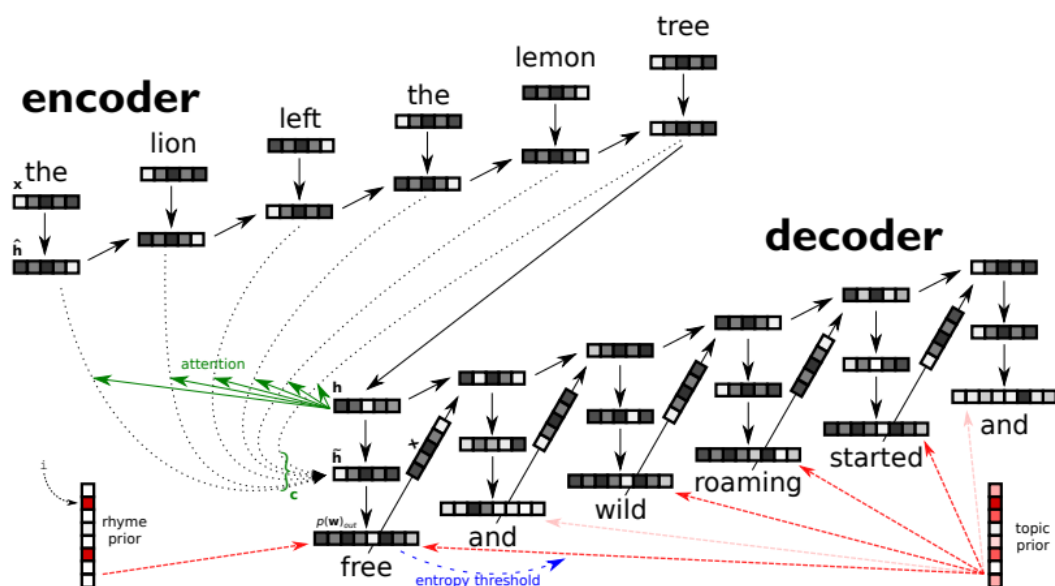
творение о любви к девушке, написанное в стиле раннего периода творчества Сергея Есенина”».

Это стало возможным благодаря тому, что модель ChatGPT недавно перешла на архитектуру GPT-4 с GPT-3.5, что позволило, как говорят разработчики [7] и некоторые исследователи [8, 16], приблизиться к созданию AGI (Artificial General Intelligence – Общий Искусственный Интеллект или, как его ещё называют, Сильный Искусственный Интеллект), то есть такого ИИ, которое способно справляться абсолютно со всеми задачами не хуже человека.

Стоит отметить, что в англоязычной среде уже появились первые исследования, посвящённые применению GPT-моделей в разрезе поэтического текста [18], однако на русском языке подобных исследований нам найти не удалось. При этом в русскоязычной среде сами модели также вызывают большой научный интерес, поскольку правдоподобность, связность и развёрнутость некоторых ответов моделей класса GPT заставляют задуматься о том, какие трансформации уже происходят и ещё могут произойти с современной поэзией, а также поднимают сразу несколько вопросов относительно концепции автора и авторского права. Эти вопросы в наше время являются актуальными и широко обсуждаемыми в различных научных сферах. Так, к примеру, уже появляются первые исследования относительно искусственного интеллекта как субъекта авторского права [4], этики искусственного интеллекта [2], речевого творчества ИИ [3]. Более того, и отечественные, и зарубежные исследователи задаются вопросом о месте нейронного творчества в современном мире и о том, может и должно ли меняться отношение общества к текстам, созданным нейронными сетями, если значительная часть людей уже не может отличить их от текстов, написанных реальными людьми [1, 11, 12].

Современное состояние вопроса о генерации поэтического текста открывает широкие перспективы для дальнейших исследований. Одним из наиболее интересных направлений в данном ключе представляется проведение литературоведческого исследования в формате общественного опроса, где респондентам будет предложено определить принадлежность авторства либо нейросети, либо

русскому поэту-классику. Также интересным направлением для развития кажется создание корпуса текстов, состоящих как из малоизвестных стихотворений русских поэтов-классиков, так и из стихотворений, сгенерированных современными моделями класса GPT, на основании корпусов текстов этих поэтов. Таким образом могут быть выявлены и исследованы стилевые и художественные особенности поэзии не только самого автора, но и эти самые особенности в восприятии нейросетевых алгоритмов, на основании чего можно будет провести сравнительное исследование об определении ключевых особенностей специалистами и нейросетями, отметить сходства и различия. Исходя из всего вышесказанного, мы видим данное направление исследования как крайне перспективное.

Библиографический список

1. Акопова Ю.А. Нейронная лирика в контексте постмодернистской этики // Филологические науки. Вопросы теории и практики. 2021. № 8.
2. Каримов А.Р., Хорт М.Г. Современные вызовы в этике искусственного интеллекта // Academic research in educational sciences. 2023. № NUU Conference 2. URL: <https://cyberleninka.ru/article/n/sovremennye-vyzovy-v-etike-iskusstvennogo-intellekta-1> (дата обращения: 01.05.2023).
3. Краснояров А.Ю., Аргузова М.А., Хужамуратов Ж.А., Рахимов С.Р. «Речевое творчество» искусственного интеллекта: какие тексты пишет машины и чем они отличаются от людских // Социальные и гуманитарные науки. Отечественная и зарубежная литература. Сер. 6, Языкознание: Реферативный журнал. 2022. № 2.
4. Мартянова Е.Ю. К вопросу об определении субъекта авторства в отношении произведений, созданных искусственным интеллектом // Пермский юридический альманах. 2019. № 2.
5. Bajwa I.S., Choudhary M.A. A rule based system for speech language context understanding // Journal of Donghua University (English Edition) Vol. 2006. T. 23. № 06.

6. Bauer A., Hoedoro N., Schneider A. Rule-based Approach to Text Generation in Natural Language-Automated Text Markup Language (ATML3) //Challenge+DC@ RuleML. 2015.
7. Bubeck S. et al. Sparks of artificial general intelligence: Early experiments with gpt-4 //arXiv preprint arXiv:2303.12712. 2023.
8. Coldewey D. 5 ways GPT-4 outsmarts ChatGPT. URL: <https://techcrunch.com/2023/03/14/5-ways-gpt-4-outsmarts-chatgpt/> (дата обращения: 28.04.2023).
9. Ensemble Learning Methods for Deep Learning Neural Networks. URL: <https://machinelearningmastery.com/ensemble-methods-for-deep-learning-neural-networks/> (дата обращения: 01.05.2023).
10. Gervas P. Wasp: Evaluation of different strategies for the automatic generation of spanish verse. In Wiggins, G. (Ed.). Proceedings of the AISB00 Symposium on Creative & Cultural Aspects and Applications of AI & Cognitive Science, Birmingham, UK, 2000.
11. Gunser V. E. et al. The pure poet: How good is the subjective credibility and stylistic quality of literary short texts written with an artificial intelligence tool as compared to texts written by human authors? //Proceedings of the Annual Meeting of the Cognitive Science Society. 2022. Т. 44. № . 44.
12. Köbis N., Mossink L.D. Artificial intelligence versus Maya Angelou: Experimental evidence that people cannot differentiate AI-generated from human-written poetry // Computers in human behavior. 2021. Т. 114. С. 106553.
13. Manurung H. An evolutionary algorithm approach to poetry generation. PhD thesis, University of Edinburgh, 2004.
14. Oliveira H. Automatic generation of poetry: an overview //Universidade de Coimbra. 2009.
15. OpenAI Product – ChatGPT. URL: <https://openai.com/product/chatgpt> (дата обращения: 03.05.2023).
16. Qiu R. GPT revolutionizing AI applications: empowering future digital transformation //Digital Transformation and Society. 2023. Т. 2. № . 2. С. 101-103.

17. Rothman D., Gulli A. Transformers for Natural Language Processing: Build, train, and fine-tune deep neural network architectures for NLP with Python, PyTorch, TensorFlow, BERT, and GPT-3. Packt Publishing Ltd, 2022.
18. Sawicki P. et al. On the power of special-purpose GPT models to create and evaluate new poetry in old styles. 2023.
19. Schumann A. K., Beierle C., Blößner N. Using finite-state machines to automatically scan Ancient Greek hexameter // Digital Scholarship in the Humanities. 2022. Т. 37. № . 1. С. 242-253.
20. Van de Cruys T. Automatic poetry generation from prosaic text // Proceedings of the 58th annual meeting of the association for computational linguistics. 2020. С. 2471-2480.

Н.Д. Медведев

магистр по профилю Компьютерная и прикладная лингвистика,

учитель русского языка и литературы

ГБОУ школа № 204 Центрального района Санкт-Петербурга

E-mail: medvedevnd@yandex.ru

УДК 81.119

Коммуникативные компетенции в лингвистическом дискурсе: концептуальные основы межкультурной компетенции

С.А. Медведева

Аннотация. Данная статья посвящена концептуальным основам межкультурной компетенции, разработанным прикладными лингвистами и специалистами в области иностранного языка. Актуальность темы заключается в активной фазе глобализации не столько экономической, сколько культурной: для успешного взаимодействия представителей разных культур необходимо найти верные коммуникативные стратегии. Но сначала нужно понять, что такое сама по себе

межкультурная коммуникативная компетенция, чтобы потом ей можно было овладеть. Таким образом, цель статьи – определение понятия межкультурной коммуникативной компетенции в лингвистическом дискурсе для успешной реализации межкультурных отношений. Методы исследования соответствуют методам теоретического уровня и представлены в виде изучения и обобщения, формализации, анализа и синтеза. Среди результатов стоит отметить практическое применение межкультурной коммуникативной компетенции в ряде международных проектов.

Ключевые слова: коммуникативная компетенция, межкультурная компетенция, языковое образование, оценка межкультурной компетенции.

Области прикладной лингвистики и обучения иностранным языкам уделяли относительно мало внимания исследованию и концептуализации ИСС (International Communicative Competence, межкультурная коммуникативная компетенция). Несмотря на их стремление к успешной коммуникации основное внимание было направлено на овладение родным или иностранным языком, а также формированием коммуникативной компетенции.

К моделям ИСС в рамках прикладной лингвистики и обучения иностранным языкам относятся следующие исследования: концепция профессора М. Байрама и проект INCA (Intercultural Competence Assessment, «Оценка межкультурной компетенции»). Рассмотрим их подробнее.

Майкл Байрам является почетным профессором Даремского университета с октября 2008 г. Он начал свою карьеру, преподавая французский и немецкий языки в средней школе и в системе образования взрослых в английской общеобразовательной школе. После того, как в 1980 г. он был назначен на должность педагога в Даремском университете, он проводил исследования в области образования языковых меньшинств, обучения иностранным языкам и адаптации студентов за границей, а также руководил подготовкой к получению докторской степени в области межкультурных исследований, преподавания языков и сравнительного образования. Он опубликовал множество

книг и статей, в том числе «Обучение и оценка межкультурной коммуникативной компетенции» (Teaching and Assessing Intercultural Communicative Competence), «От обучения иностранным языкам к обучению межкультурной гражданственности» (From Foreign Language Education to Education for Intercultural Citizenship), «Общеввропейские рамки взглядов» (The Common European Framework of Reference), «Глобализация политики языкового образования» (The globalisation of language education policy) (под редакцией Линн Парментер). Вместе с Адельхейд Ху, профессором Люксембургского университета, Майкл Байрам является редактором «Энциклопедии преподавания и изучения языков Роутледж» (Routledge Encyclopedia of Language Teaching and Learning,) которая также была опубликована на арабском языке.

М. Байрам концептуализировал межкультурную коммуникативную компетентность в конце 1990-х гг. Согласно его концепции эта компетенция включает в себя следующее:

1. Лингвистическая компетенция – способность применять знания о правилах стандартной версии языка для производства и интерпретации устного и письменного языка.
2. Социолингвистическая компетенция – способность придавать языку, созданному собеседником – носителем языка или нет – значения, которые воспринимаются собеседником само собой разумеющимся или которые обсуждаются и разъясняются с собеседником.
3. Дискурсивная компетенция – способность использовать, открывать и обсуждать стратегии для производства и интерпретации текстов монолога или диалога, которые следуют условиям культуры собеседника или обсуждаются как межкультурные тексты для конкретных целей.

Таким образом, межкультурная компетенция складывается из следующих аспектов:

1. Отношение – любопытство и открытость, готовность приостановить недоверие к другим культурам и убеждениям о своих собственных.

2. Знание – знание социальных групп и их продуктов и практик как в собственной, так и в собственной стране собеседника, а также об общих процессах социального и индивидуального взаимодействия.
3. Навыки интерпретации и связывания – способность интерпретировать документ или событие из другой культуры, объяснять это и относить его к документам самостоятельно.
4. Навыки обнаружения и взаимодействия – способность приобретать новые знания о культуре и культурных традициях и способность управлять знаниями, отношениями и навыками в условиях ограничений общения и взаимодействия в реальном времени.
5. Критическая культурная осведомленность / политическое образование – способность критически оценивать и на основе четких критериев, взглядов, практик и продуктов в своей и других культурах и странах.

Несомненно, что такая модель М. Байрама повлияла на мышление команды проекта INCA, членом которой он был. В этом проекте участвовали академические эксперты (в основном лингвисты и экономисты) и действующие работодатели из Австрии, Чехии, Германии и Соединённого Королевства. Цель сотрудничества была практической: разработать действенную основу межкультурной компетентности и надежные инструменты для оценки межкультурной компетентности для удовлетворения потребностей работодателей.

В мировой экономике все секторы промышленности и предоставления услуг Великобритании теперь должны работать в мультикультурной среде, будь то при работе с клиентами или в рамках своей собственной рабочей силы. Многонациональная работа, как правило, означает создание совместных партнерств (в отличие от простого аутсорсинга) для доставки товаров и услуг. От британских сотрудников все чаще требуется действовать таким образом, чтобы продемонстрировать чуткость и компетентность в общении с людьми, принадлежащими к разным культурным традициям.

Межкультурная компетенция позволяет эффективно и приемлемо для других взаимодействовать при работе в группах, члены которой имеют различное

культурное происхождение. Группа может состоять из двух или более человек. «Культурная составляющая» может обозначать всевозможные особенности включая ценности и убеждения, с которыми вырос член команды, национальные, региональные и местные обычаи и, в частности, взгляды и практики, влияющие на то, как человек работает.

Проект INCA разработал структуру, набор инструментов оценки, в том числе в режиме онлайн, и портфолио для оценки межкультурной компетенции, связанной с языковой и предметной компетенцией. Продукты INCA были разработаны и протестированы в первую очередь в инженерном секторе, где потребность в межкультурных компетентных менеджерах в будущем наиболее остра.

Структура данного проекта представляет собой гибрид компонентов, определенных профессорами С. Кульманом и Шталем, а также В.Б. Гудикунстом с добавлением акцента исследований М. Байрама на обнаружение знаний. Описанные данные представлены в наглядной форме (рисунок 1).

Concept 3.6 Framework of intercultural competence developed by the INCA Project			
	(A) Motivation	(B) Skill/Knowledge	(C) Behaviour
1. Tolerance for ambiguity (TA)	Readiness to embrace and work with ambiguity.	Ability to handle stress consequent on ambiguity.	Managing ambiguous situations.
2. Behavioural flexibility (BF)	Readiness to apply and augment the full range of one's existing repertoire of behaviour.	Having a broad repertoire and the knowledge of one's repertoire.	Adapting one's behaviour to the specific situation.
3. Communicative awareness (CA)	Willingness to modify existing communicative conventions.	Ability to identify different communicative conventions, levels of foreign language competencies and their impact on intercultural communication.	Negotiating appropriate communicative conventions for intercultural communication and coping with different foreign language skills.
4. Knowledge discovery (KD)	Curiosity about other cultures in themselves and in order to be able to interact better with people.	Skills of ethnographic discovery of situation-relevant cultural knowledge (including technical knowledge) before, during and after intercultural encounters.	Seeking information to discover culture-related knowledge.
5. Respect for otherness (RO)	Willingness to respect the diversity and coherence of behaviour, value and belief systems.	Critical knowledge of such systems (including one's own when making judgements).	Treating equally different behaviour, value and convention systems experienced in intercultural encounters.
6. Empathy (E)	Willingness to take the other's perspectives.	Skills of role-taking de-centring; awareness of different perspectives.	Making explicit and relating culture-specific perspectives to each other.

Рисунок 1. Система определения межкультурной компетенции в реализации проекта INCA

Подводя итог, нужно отметить, что исследователи и специалисты в области обучения иностранным языкам наиболее компетентны в формировании определения понятия межкультурной коммуникативной компетенции, понимании её значения и функции, а также способах адаптации коммуникативных стратегий на практике. Представленная М. Байрамом концепция ИСС незамедлительно реализовалась в проекте INCA. В будущем именно лингвистический дискурс будет уделять всё больше внимания формированию межкультурной коммуникативной компетенции на всех стадиях жизни общества в качестве первоисточника в межкультурных отношениях.

Библиографический список

1. Byram M.S. From Foreign Language Education to Education for Intercultural Citizenship. Essays and Reflection. Clevedon: Multilingual Matters, 2008.
2. Lai P.S., Byram M.S. Re-Shaping Education for Citizenship: Democratic National Citizenship in Hong Kong. Newcastle: Cambridge Scholars Publishing. 2012.
3. Byram M. Intercultural Competence. In Wiley Online Encyclopedia of Applied Linguistics. Chappelle, C. Chichester, West Sussex, UK: Wiley-Blackwell, 2013.
4. Byram M., Masuhara H. Intercultural competence. In Applied linguistics and materials development. Tomlinson, B. London: Bloomsbury, 2013. 143–160.
5. Porto M., Byram M. New Perspectives on Intercultural Language Research and Teaching: Exploring Learners' Understandings of Texts from Other Cultures. Routledge, 2017.
6. Byram M. Intercultural Communicative Language Teaching and TCSOL. Foreign Language Teaching and Research Press, 2017.
7. Boye S., Byram M. Language awareness and the acquisition of intercultural communicative competence. In Handbook of Language Awareness. Cots, J. & Garrett, P. London: Routledge, 2017. 435–449.

8. Wagner M., Cardetti F., Byram M. Teaching Intercultural Citizenship Across the Curriculum. ACTFL American Council on the Teaching of Foreign Languages, 2019.
9. Jia Y., Byram M., Xuerni S., Xualai, J. Experiencing Global Intercultural Communication. Preparing for a Community of Shared Future for Mankind and Global Citizenship. Beijing: Foreign Language Teaching and Research Press, 2019.
10. Byram M. Assessment of Intercultural Competence and Intercultural Communicative Competence. In Teaching and Learning English Interculturally. Dypedahl, M. & Lund, R. Oslo: Oslo: Cappelen Damm Akademisk, 2020. 164–185.
11. INCA Platform. Ecosystem accounting framework. URL: <https://ecosystem-accounts.jrc.ec.europa.eu/about-inca>

С.А. Медведева

магистр по профилю Пространственные искусства и гуманитарные науки

учитель английского языка, учитель истории

ГБОУ школа № 204 Центрального района Санкт-Петербурга

E-mail: sofia.medvedeva18@yandex.ru

УДК 930

**Методы борьбы государства с верующими и духовенством РПЦ
в поздний советский период (1964–1987 гг.)**

М.А. Никитин

Аннотация. Данная статья посвящена обзору методов борьбы государства с Русской православной церковью в поздний советский период (1964–1987 гг.) и имеет своей целью выявить ширину спектра государственного воздействия на православие. Особое внимание в статье уделено освещению таких методов

борьбы как: атеистическое воспитание населения, внедрение в быт новых гражданских обрядов, финансовое давление на Церковь, а также борьба с паломничеством. В основу исследования легли материалы как общесоюзного, так и регионального значения. Актуальность темы обусловлена наличием неизученности ряда аспектов государственно-церковных отношений во второй половине XX в. Результаты исследования могут быть использованы для создания обобщающих работ, а также в преподавании таких учебных дисциплин как «История России» и «Религиоведение».

Ключевые слова: СССР, государственно-церковные отношения, Русская православная церковь, антирелигиозная пропаганда, атеизм, паломничество, обряд.

В Советском Союзе конфессиональная политика властей по отношению к Русской православной церкви носила неоднозначный характер. Имелись периоды ослабления контроля над православием, а были периоды «открытой войны» с так называемыми «религиозными пережитками». Однако после ухода Н.С. Хрущева с руководящих должностей последнее стало трансформироваться при Л. И. Брежнев в затяжное противостояние с религией, а затем во времена М.С. Горбачева государственно-церковные отношения и вовсе совершили существенный разворот в сторону сближения с РПЦ. Тем не менее большую часть позднего советского периода (1964–1987 гг.) общий вектор конфессиональной политики властей, направленный на отстранение Церкви от сколько-нибудь серьезного влияния на население СССР, продолжал сохраняться, и для осуществления этой глобальной цели использовались самые разнообразные методы.

В сфере экономики к таким методам относилось финансовое давление, выражавшееся в «добровольных» отчислениях в разные государственные фонды. Согласно статистическим данным, ежегодные отчисления Московской Патриархии в Фонд охраны памятников истории и культуры и Советский фонд мира выросли с 7 млн руб. в 1966 г. до 28,9 млн в 1972 г. [29 с. 386], то есть округленно в 4 раза или на 312 %. Данные по регионам также подтверждают вышесказанное. Например, отчисления в государственные фонды Полтавской епар-

хии с 1968 по 1976 гг. выросли с 36 210 до 161 328 руб., то есть почти в 4,5 раза или на 345 % соответственно [16]. В Кировской и Слободской епархии с 1966 по 1976 гг. эти цифры составляли разницу лишь в 3,5 раза (97 522 и 343 913 руб. соответственно) или 252 % [25, лл. 209–210; 27, л. 50], что говорит о более благоприятной обстановке в этом регионе, однако рост все равно существенен. В этом смысле интересен комментарий епископа Полтавского и Кременчугского Феодосия, который в письме на имя генерального секретаря Л.И. Брежнева отмечал, что такие отчисления в государственные фонды приведут к нехватке финансовых средств в приходах для оплаты «положенной суммы за земельную ренту или страховку» и, в таком случае, местные органы власти имеют полное право «расторгнуть арендный договор и тем самым закрыть» здание, которое было закреплено за приходом [16].

Кроме того, к экономическим методам воздействия стоит отнести переход оплаты услуг священнослужителей на фиксированный размер денежных выплат, произошедший в первой половине 60-х гг. Это повлекло за собой «снижение активности церквей и сокращения религиозной обрядности» [23, л. 32], поскольку прошлая система оплаты, зависевшая от доходов за исполнение религиозных треб, создавала «материальную заинтересованность духовенства в совершении наибольшего количества религиозных обрядов», сокращение которых добивались органы власти. Введение же фиксированного размера денежных выплат, наоборот, способствовало «ограничению материальных стимулов в деятельности служителей культа» [24, л. 25].

В политической сфере к основным методам борьбы с православием относились: отклонение заявлений и жалоб верующих в исполнительные органы, продолжение существования ряда хрущевских методов борьбы с религией (сохранение регистраций граждан в Церкви, препятствия к открытию новых молитвенных зданий), усиление контроля законодательства о культурах [11, с. 268], борьба с паломничеством, а также нарушения советского законодательства со стороны местных властей.

Усиления контроля законодательства о культах связано с повсеместным созданием с 1961 г. специальных комиссии содействия контролю за соблюдением законодательства о культах, которые следили за тем, чтобы «деятельность духовенства и религиозных обществ протекала строго в рамках советского законодательства», обеспечивая, таким образом, «последовательное проведение ленинского принципа свободы совести граждан» [24, л. 32]. Среди задач комиссии, направленных на отрыв населения от религий, можно выделить недопущение «совершения обряда крещения детей без согласия обоих родителей», «проведения в церквях специальной работы с детьми», «совершения религиозных обрядов на квартирах и домах верующих», а также «оказания верующим материальной помощи» со стороны религиозных организаций [24, л. 33].

Прекратить посещения верующими «святых мест» советские власти пытались интенсивно и тратили на это большие усилия. Меры по ликвидации паломничества были разными: от умеренного давления на церковные общины (разъяснительные беседы с православным духовенством и верующими, выпуск главами епархии циркуляров против посещения «святых мест», привлечение к ответственности паломников и организаторов паломничества [19, с. 17–18]) до жестких административных мер (запрет на перевозку людей в места паломничества, переоборудование «святых мест» под хозяйственные нужды, [1, с. 15], организация в местах их расположения учений ДОСААФ, установка на пути следования паломников постов милиции [12, с. 19]). Однако не во всех регионах такие практики давали стопроцентный результат. Например, в Кировской области окончательно решить проблему с посещением села Великорецкого на реке Великой местным властям, не смотря на их активные действия, так и не удалось [12, с. 20].

Нарушение советского законодательства местными властями можно назвать неофициальным методом давления на верующих и духовенство РПЦ, последствием изменения ценностных установок в сознании советских чиновников, которые воспринимали «новую революционную идеологию лишь в квазирелигиозной и догматической форме» и не допускали перспективы существования церквей,

в которых «открыто пропагандировалась «реакционная идеология»» [29, с. 16]. Центральные органы советского государства постоянно упоминали в своих докладах о подобных нарушениях, однако пресечь их полностью не могли. Еще в 1963 г. председатель Совета по делам Русской православной церкви при Совете Министров СССР В.А. Куроедов писал уполномоченным районов о том, что подобные случаи «произвола и администрирования по отношению к церкви <...> церковники используют для разжигания религиозного фанатизма, активизации верующих и усиления своего влияния на отсталую часть населения» [24, л. 32]. Однако серьезного эффекта такие заявления не имели и случаи правонарушений продолжались. Так, глава Полтавской и Кременчугской епархии Феодосий в своем письме Л. И. Брежневу от 1977 г. приводил примеры, когда районные администрации незаконно изымали церковное имущество, наносили вред молитвенным зданиям, давали устные разрешения верующим, а потом отказывались от своих слов, обвиняя последних в нарушении законодательства о культурах [16]. В докладной записке одного из инспекторов Совета по делам религии, проверяющего соблюдение законодательства о культурах в Рязанской области, отмечались такие противозаконные действия местных властей как: запрет на установку железной ограды, приобретенной верующими церковного прихода, отказ в подключении «телефона и монтажа парового отопления» в здании церкви, а также воспреещение проведения собрания «по выбору новых членов «двадцатки» взамен выбывших» [9, с. 473].

Духовная сфера являлась самой обширной областью, где происходило вытеснение Церкви из культурного пространства общественной жизни населения. Она была представлена системой антирелигиозной пропаганды, которая включала в себя атеистическое воспитание, контроль за духовными училищами, внедрение в быт граждан новой советской обрядности, а также воздействие на сознание населения с помощью печати.

Атеистическому воспитанию уделяли большое внимание как центральные органы власти, так и региональные администрации. По всей стране был создан обширный комплекс подготовки атеистических кадров (агитаторов-атеистов

и лекторов-атеистов), который включал в себя: двухгодичные школы лекторов-атеистов при обкомах КПСС, отделения научного атеизма при вечерних университетах марксизма-ленинизма, постоянно действующие семинары лекторов и агитаторов-атеистов, существовавшие во всех районах областей [20, лл. 46–47], факультеты атеистического профиля в народных университетах, кружки по изучению основ атеистических знаний в системе комсомольской политучебности [21, л. 16], школы молодого лектора, созданные на базе педагогических и сельскохозяйственных институтов [22, лл. 22–23], а также специальную дисциплину «Научный атеизм» (курс лекции и семинаров «Основы научного атеизма») в высших и средне специальных учебных заведениях [17, с. 152–153]. Подготовленные в этих заведениях кадры использовали разнообразные формы атеистической работы от массовых лекций, семинаров и вечеров до индивидуальной работы с верующими. Основными группами населения, на которые воздействовало атеистическое воспитание, являлись пенсионеры, которые к старости закономерно становятся более подвержены религии и мистицизму, женщины, которые также весьма восприимчивы религиозным влияниям и могли оказывать в свою очередь влияние на детей, а также молодежь [28, с. 144]. С последними проводилась грамотная работа во время их учебной деятельности в школах, техникумах и вузах.

Отдельным аспектом атеистического воспитания следует выделить навязывание материалистического мировоззрения в школьной среде, а также «твердых атеистических убеждений». В процессе учебно-воспитательной работы на уроках истории и литературы учителями намеренно создавался негативный образ религии и духовенства. Учителя естественных наук активно участвовали в организации внеклассных работ учащихся. Создавались атеистические кружки и клубы [2, с. 106], в задачи которых входило развить у детей неприязнь к религии и верующим [4].

Еще одним важным элементом в рамках методов борьбы с религией в области образования был контроль властей за духовными училищами РПЦ. В правления Л.И. Брежнева духовные семинарии, закрытые при Н.С. Хрущеве,

открывать не разрешали, обучение в них находилось «под неусыпным присмотром Совета СДР, неуклонно отсеивавшего так называемых «религиозных фанатиков»» [14]. Это преследовало конкретную цель – не допустить в Церковь приток новых кадров и, таким образом, еще сильнее уменьшить влияние религий на советских граждан.

Также стоит отдельно выделить и введение в быт населения новой советской обрядности, призванной заменить православные праздники «с целью содействия воспитанию коммунистического мировоззрения» [26, л. 246]. В исследуемый период праздники новой гражданской обрядности можно поделить на: крупные общесоюзные праздники (День труда, День знаний, Новый год), которые предназначались для замены главных церковных праздников (Пасха, Рождество Христово) [18, с. 445], производственно-бытовые праздники, основанные на местных народных традициях («праздники труда, урожая, березки, проводов зимы, посвящение в рабочие, в земледельцы, вручения первых паспортов, первой зарплаты, проводов в Советскую Армию») [26, л. 239], а также праздники, призванные заменить православные обряды крещения (обряд торжественной регистрации новорожденных), венчания (обряд торжественного бракосочетания) и отпевания (похороны). Однако последние, похоронные обряды, не были достаточно разработаны в следствие отсутствия в материалистической идеологии марксизма-ленинизма постановки острого вопроса принятием человека собственной смерти [18, с. 454].

Воздействие на сознание населения велось властями и с помощью печати. Издание церковных журналов находилось в стране под строжайшем контролем до объявления М.С. Горбачевым политики «гласности» в 1987 г. [8, с. 110], тогда как партийная пресса проводила активную научно-атеистическую пропаганду. Рупорами такой пропаганды служили газеты местного и общесоюзного значения. Среди статей, публикуемых в печати, можно указать такие примеры: «Получил по заслугам» [13], «Силами пропагандистов атеизма» [3], «Агитаторы-атеисты» [6], «Растить и воспитывать атеистов» [15], «Юный атеист» [4], «Атеисты действуют» [7].

Кроме того, в открытой продаже для граждан были доступны книги по научно-атеистической тематике («Структура религиозного сознания» Ю.Ф. Борункова, «Личность как ценность» С.С. Слободянюка, «Церковь и театр (конец XIX – начало XX вв.)» М.И. Чудновцева) [5], многотысячными тиражами издавались брошюры общества «Знания», которая популяризировала научные достижения, распространяла материалистическое мировоззрение и боролась с «религиозными пережитками». «Под влиянием религии еще находится часть советских людей. Перед атеистами стоит сложная и благородная задача – помочь верующим преодолеть свое ложное, иллюзорное мировоззрение», – писалось в одной из брошюр середины 80-х гг. [10, с. 5].

Таким образом, обобщая все вышесказанное, мы видим, насколько широкими был спектр методов борьбы советских государства с православием. Применялись как умеренные формы воздействия, так и жесткие меры административного характера. Среди этих методов значительный упор делался на атеистическое воспитание, введение в быт населения новой советской обрядности, а также на борьбу с паломничеством. Советская власть придавала большое значение борьбе с религией и, в частности, с православием, как самой крупной конфессией на территории СССР, так как, с точки зрения диалектического подхода, когда одна система сменяется другой, существование РПЦ, как чужеродного органа в выстраиваемой строгой структуре советского государства, естественно, вызывает ответную реакцию со стороны государственного организма, построенного уже на других принципах. Подъем же церковной обрядности, начавшийся после 1988 г., когда М.С. Горбачевым был принят курс на выстраивание паритетного диалога с конфессиями, говорит нам о том, что политика советских властей в период 1964–1987 гг. по сдерживанию роста православных приходов и сокращению религиозной обрядности была успешной.

Библиографический список

1. Беликов С.В., Дворянчикова Н.С., Шершнева Е.А. Влияние уполномоченных Совета по делам религий на жизнь приходов Русской православной

- церкви в Западной Сибири в середине 1960-х – начале 1980-х гг. // Известия АлтГУ. 2020. № 2.
2. Беликов С.В., Дворянчикова Н.С., Шершнева Е.А. Деятельность комиссий по контролю за выполнением законодательства о культах в Западной Сибири в середине 1960-х – начале 1980-х гг. // Народы и религии Евразии. 2019. № 2.
 3. Бердников А. Силами пропагандистов атеизма // Кировская правда. 1965. № 36.
 4. Долгушев Г. Клуб юных атеистов // Кировская правда. 1971. № 305.
 5. Иванова В. Книги по атеизму // Кировская правда. 1971. № 197.
 6. Кассина В. Агитаторы-атеисты // Кировская правда. 1971. № 293.
 7. Кассина В. Атеисты действуют // Кировская правда. 1980. № 124.
 8. Кашеваров А.Н. Государственно-церковные отношения в период перестройки 1985–1991 годов // Научно-технические ведомости Санкт-Петербургского государственного политехнического университета. 2015. № 1. С. 109–115.
 9. Кленяева И.Е. Советское государство и религиозные организации в 70-е годы XX века (на материалах Рязанской области) // Известия Саратовского университета. Новая серия. Серия История. Международные отношения. 2020. № 4.
 10. Лисичкин В.М. Идеология и политика современного русского православия. 1984.
 11. Макарова Д.Ю. Церковная политика в СССР в 1964–1982 гг. (на материалах Курской области) // Вестник Русской христианской гуманитарной академии. 2011. № 10.
 12. Никитин М.А., Машковцева В.В. Конфессиональная политика властей по отношению к руководству и верующим Русской православной церкви в 1964-1985 гг. (на материалах Кировской области) // Вестник гуманитарного образования. 2019. № 4(16).
 13. Пономарёв Ю. Получил по заслугам // Кировская правда. 1965. № 5.

14. Пospelovskiy Д.В. Русская православная церковь в XXвеке. URL: http://www.odinblago.ru/istoriya_rpc/pospelovskiy (дата обращения: 05.05.2023).
15. Растить и воспитывать атеистов // Кировская правда. 1971. № 217.
16. Русская Православная Церковь в советское время (1917–1991): Материалы и документы по истории отношений между государством и Церковью. URL: https://stavroskrest.ru/sites/default/files/files/books/shtrikker_dokumenty.pdf (дата обращения: 05.05.2023).
17. Смирнов М.Ю. Научный атеизм в советском высшем образовании: периодизация и содержание // Вестник Ленинградского государственного университета им. А.С. Пушкина. 2018. № 3.
18. Смолкин-Ротрок В. Проблема «обыкновенной» советской смерти: Материальное и духовное в атеистической космологии // Государство, религия, церковь в России и за рубежом. 2012. № 3–4.
19. Степнова Д.А. Борьба советской власти с православным паломничеством к «святым местам» в СССР. 1950–1970-е годов (По материалам Пензенской области) // Вестник Пермского университета. 2013. № 3.
20. Центральный государственный архив Кировской области. Ф. П-1290, Оп. 70, Д. 121.
21. Центральный государственный архив Кировской области. Ф. П-1290, Оп. 80, Д. 133.
22. Центральный государственный архив Кировской области. Ф. П-1290, Оп. 92, Д. 122.
23. Центральный государственный архив Кировской области. Ф. Р-2169. Оп. 34. Д. 7.
24. Центральный государственный архив Кировской области. Ф. Р-2169. Оп. 35. Д. 8.
25. Центральный государственный архив Кировской области. Ф. Р-2169. Оп. 45. Д. 4.

26. Центральный государственный архив Кировской области. Ф. Р-2169. Оп. 45. Д. 11.
27. Центральный государственный архив Кировской области. Ф. Р-2169. Оп. 45. Д. 109.
28. Шакирова Э.З. Работа партийных организаций КПСС с верующими в середине 1950-х – 1980-е годы (на материалах Оренбургской, Челябинской, Курганской и Куйбышевской областей) // Вестник Челябинского государственного университета. 2009. № 37.
29. Шкаровский М.В. Русская Православная Церковь в XX веке. М., 2010.

М.А. Никитин

Аспирант ФГБОУ ВО «Вятский государственный университет», г. Киров

E-mail: boss.Question@mail.ru

УДК 372.881.1

Некоторые аспекты обучения русскоговорящих сербскому языку

И.И. Петкович

Аннотация. В статье рассматриваются проблемы обучения русскоговорящих сербскому языку как иностранному. Эта тема стала особо актуальной с 2022 г., когда в Сербию приехало много русскоговорящих. Обучение сербскому рассматривается, в первую очередь, в контексте обучения сербскому как инославянскому языку. Прежде всего, рассматривается отбор преподавательского состава и профиль *идеального преподавателя* сербского для русскоговорящих. Это подразумевает не только подходящее образование преподавателя, но и выбор языка-посредника и соответствующего учебного материала. Особое внимание уделяется анализу проблемы межъязыковой конвергенции и положительного влияния родного, славянского языка в освоении инославянского языка. В рамках методического аспекта обучения сербскому как ино-

странному рассматривается подбор учебников и пособий для русскоговорящих. В методике преподавания сербского как иностранного эта проблема занимает особо важное место, поскольку еще в начальном периоде развития. Она ещё заметнее в области учебников сербского как иностранного для русскоговорящих.

Ключевые слова: сербский язык, русский язык, сербский как иностранный, инославянский язык.

С прошлого 2022 г., прибытием большого числа русскоязычных в Сербию, снова актуализовалась проблема обучения сербскому языку как иностранному. Первая особенность этого обучения та, что речь идет об обучении инославянскому языку в славянском окружении и славяноязычной среде. С такой проблемой мы сталкивались не раз в рамках обучения РКИ. «Для будущего процветания инорусистики большую роль играет еще одно своеобразное «богатство», до сих пор недостаточно использованное, содержащееся в близкородственности русского с другими славянскими языками. Близкородственность языков не только требует, но даже и диктует своеобразные методологические подходы к изучению русского языка и методические приемы обучения русскому языку в инославянском окружении» [2, с. 17]. До сих пор, как справедливо замечает Д. Божович, научно-исследовательское внимание прежде всего уделялось межъязыковой интерференции славянских языков. «Современная славистика в основном занимается вопросом отрицательного переноса и делает акцент на различиях между родственными языками. Современная методика преподавания славянских языков также делает акцент на различиях» [1, с. 106].

Наряду с этой проблематикой, обновились и методические и организационные проблемы, касающиеся организации и количества уроков необходимых для каждого уровня, выбора соответствующих учебников, материалов и подходящего преподавательского состава для русскоговорящих учеников. Другими словами, снова стали современными вопросы, заданные еще в давном 1984 г., когда впервые состоялась конференция обсуждающая про-

блемы обучения сербско-хорватскому как иностранному. «Институт иностранных языков, задал фундаментальные вопросы, связанные с развитием методики преподавания сербского как иностранного языка: 1) Кто должен преподавать сербско-хорватский как иностранный язык? 2) Кому должен преподавать? 3) Где надо преподавать сербско-хорватский язык? 4) Зачем преподавать сербско-хорватский как иностранный язык? 5) Что преподавать? 6) Как преподавать сербско-хорватский как иностранный язык? 7) Из чего преподавать? 8) Через что преподавать язык?» [3, с. 17].

Целью данной работы ставится ответить на некоторые из вышеупомянутых вопросов (коснемся вопросов 1, 6, 7, 8.), но с позиции обучения сербскому как инославянскому языку.

Несмотря на достаточно длинную традицию обучения сербскому как иностранному (обучение сербско-хорватскому как иностранному началось в шестидесятые годы XX в.), до сих пор не решен вопрос образовательного профиля *идеального* преподавателя сербского как иностранного языка.

На филологическом факультете Белградского университета в Сербии (с 1987 г.), на философском факультете г. Нови-Сад (с 2002 г.), на философском факультете г. Ниш (с 2013 г.) и на Филологическо-художественном факультете г. Крагуевац (с 2015 г.) существуют центры для обучения сербскому как иностранному языку. Эти центры организуют занятия по курсам на пяти и шести уровнях (от А-1 до Ц-1, или Ц-2) в соответствии с *Общеввропейскими компетенциями владения иностранным языком*. Помимо того, эти центры предоставляют вступительное и итоговое тестирование на получение сертификата о владении сербским языком. Нередко организуются дополнительные программы, летние школы сербского языка и онлайн курсы для самостоятельного изучения. Преподаватели центров филологи-сербисты, но пока на упомянутых университетах не существует образовательный профиль «Преподаватель сербского как иностранного». Конференция «Сербский язык в теории и на практике» которую организует Центр сербского как иностранного в Белграде, дает дополнительную поддержку в поиске методико-практических

ответов. Несмотря на эти инициальные сдвиги, можно сказать, что эта область еще в начальной форме, особо в области обучения русскоговорящих сербскому. В подтверждение вышесказанного можно привести тот факт, что эти центры не дают возможность изучать сербский русским как языком-посредником.

С этим вопросом узко связан и вопрос языка-посредника. Обратимся за помощью к дефиниции что такое язык-посредник? «Общий язык, используемый народами, у которых разные языки» [4, с. 347]. Большинство частных школ иностранных языков в Сербии начало предоставлять услуги обучения сербскому как иностранному, а языком-посредником является английский язык.¹ Так, в данном случае, взрослые русскоговорящие учат сербский через английский язык. Одинаковая ситуация в сербских начальных и средних школах. Ключевым преимуществом всех учащихся переживание в сербскоязычной разговорной среде, возможность постоянного погружения в естественную речевую среду и интуитивное освоение лексики и морфосинтаксиса. Оно прежде всего относится к младшим ученикам. Для русскоговорящих учеников язык-посредник, в лучшем случае тоже английский, если предметный преподаватель в достаточной степени владеет английским языком. В противоположном случае коммуникация отсутствует, за исключением школ которые предоставляют возможность дополнительной поддержки русскоговорящим ученикам в рамках кружков сербского языка. Пока не найдено системное решение проблемы и каждый преподаватель ищет собственные решения. Язык-посредник всегда английский. Считаем что, до появления специалиста по методике преподавания сербскому как иностранному для русскоговорящих, лучшим выбором является носитель сербского языка, филолог-русист с умениями по методике преподавания иностранного языка, или носитель русского, филолог-сербист.

¹ Большинство частных школ иностранных языков на территории Белграда, предоставляет услуги обучения сербскому с русского языка только детям, у которых уровень владения английским языком недостаточен для освоения другого иностранного языка. Это, конечно, диктует финансовый аспект в котором владельцы школ иностранных языков стараются минимизировать число учеников обучающихся на русском языке, поскольку в определенной степени владеют английским языком.

Здесь возникают и новые методические вопросы, которых не будем касаться, а которые, в первую очередь, касаются эффективности обучения иностранному языку через язык-посредник и обучения инославянскому языку через язык германской группы? Какие преимущества такого подхода, а какие дополнительные сложности для учащихся? По мнению О.Д. Митрофановой и В.Г. Костомаровой: «неродной язык может усваиваться только через призму родного языка, т.е. процесс овладения речевой деятельностью на новом языке не может не накладываться на речевую деятельность на родном языке; родной язык коренной обитатель сознания учащегося» [5, с. 112]. Помимо того, возникает и вопрос культурологического оправдания обучения инославянскому языку на английском языке в славяноязычной среде.

Ключевой вопрос для обучения сербскому как иностранному это как преподавать сербский язык, в нашем случае, как преподавать сербский как инославянский язык в славяноязычной среде? Конечно, сразу появляются вопросы межъязыковой конвергенции и дивергенции славянских языков. Д. Божович замечает что до сих пор межъязыковой дивергенции сербского и русского языков уделялось более научного внимания, чем конвергенции, пока в процессе обучения РКИ не уделяется должное внимание примерам положительного переноса. «В современной методике преподавания русского языка в сербских школах мало внимания уделено построению ассоциативных связей, и в то же время межъязыковым различиям уделяется главное внимание. Рассмотрение конвергенции славянских языков в методике преподавания РКИ в современных сербских школах практически отсутствует» [1, с. 107]. Такая же ситуация в процессе обучения сербскому как иностранному. Считаем важным в методику преподавания сербского как инославянского принять и положительные аспекты межъязыковой конвергенции.

Примеры положительного переноса частые на преподавательской практике. Это, прежде всего, примеры морфосинтаксических транспозиций. Эти связи русскоговорящим помогают овладеть сербским языком (речь идет о уровнях А-1 и А-2). Здесь тоже применим принцип обучения РКИ. «Сербским педагогам пре-

доставляется возможность создавать множество типов разных словосочетаний и конструкций предложений, которые частично или полностью совпадают в двух языках» [1, с. 5]. На морфологическом уровне существуют многочисленные примеры конвергенции. Во-первых, пример конвергенции это склонение существительных мужского (согласный) и среднего рода (гласный) во всех падежах единственного числа, кроме предложного падежа. Во-вторых, это разносклоняемые имена существительные среднего рода на -мя которые совпадают с существительными на – ме в сербском языке и существительными женского рода на мягкий согласный которые существуют в обоих языках с одинаковыми окончаниями в единственном числе (за исключением творительного падежа). Во-третьих, это формы прошедшего времени мужского, женского и среднего рода единственного числа и совпадение мужского рода множественного числа с теми же формами в сербском языке. Существует и ряд совпадений в лексике на уровне А-1, что особенно видно в темах: *семья, спорт, школа квартира, дом и в меньшей степени в разговорных темах: еда, овощи и фрукты, мой день, хобби.*

И последний вопрос, которого коснемся в этой статье, это из чего преподавать сербский как иностранный? Это crucialный вопрос для всех преподавателей сербского как иностранного. До сих пор преподаватели ссылались на немногочисленные учебники сербского как иностранного на английском языке и на собственный преподавательский опыт. Что касается русскоговорящих ситуация еще сложнее. Исключение в этой области представляют учебники авторов О. Просвириной «Сербский с нуля» «Сербский язык для начинающих: учебник и разговорник» И.Е. Ивановой и «Сербский язык. Самоучитель. В.В. Чарского». Вкратце обсудим структуру и преимущества этих учебников.

Учебник И.Е. Ивановой «Сербский язык для начинающих: Учебник и разговорник» опубликовало издательство «Айриспресс» в Москве 2003 г. Учебник предназначен для овладения сербским языком на уровне А-1 в соответствии *Общеввропейскими компетенциями владения иностранным языком.* Учебник состоит из 11 уроков. В вводной части учебника даются фонетические пояснения. В начале каждого урока находится диалог, словарик,

грамматика с пояснениями и примерами, упражнения и дополнительный словарь-относящиеся к упражнениям. Преимущество этого учебника словарь дающий полную лексику.

Пособие О. Просвириной «Сербский с нуля» публиковали Издательства «АСТ» и «Восток-Запад» в 2007 г., в Москве. Это пособие с аудиоприложением для овладения элементарными навыками чтения и письма. Пособие состоит из 10 уроков предназначенных для начинающих и почти целиком написан кириллицей. Каждый урок состоит из вводно-фонетической части, грамматической части с объяснениями и упражнениями и небольшой лексической части, часто в форме диалога, с словарем в конце урока. Упражнения базируются на переводе. Особое преимущество этого пособия подробные водные фонетические пояснения.

Учебник «Сербский язык. Самоучитель» В.В. Чарского опубликован в издательстве «Живой язык» в 2013 г., в Москве. Учебник охватывает уровни А-1 и А-2 в соответствии с *Общеввропейскими компетенциями владения иностранным языком*. Учебник написан латиницей. Структура учебника состоит из вводных грамматических пояснений и 15 уроков. Каждый урок состоит из диалога, грамматических частей и грамматических пояснений с примерами и упражнениями, Данный учебник дает самые обширные грамматические пояснения и количество упражнений с таблицами и диалогами соответствующих теме и с переводческими упражнениями. Длинные диалоги с лексикой и грамматические таблицы дополнительное преимущество этого самоучителя. Обширность лексико-грамматических пояснений помогает овладению базовыми речевыми компетенциями сербского как иностранного соответствующие уровню А-2.

В данном моменте, проблема обучения русскоговорящих сербскому как иностранному дополнительно осложняется организационными вопросами, прежде всего проблемой языка-посредника, нехваткой учебников и пособий для русскоговорящих, проблемами подбора преподавательского состава и соответствующих методических методов для обучения в инославянского язы-

ка в славяноязычной среде. Считаю, что особое внимание, в будущем, нужно уделить языковой конвергенции сербского и русского языков, источником чего могут послужить многочисленные примеры на уровне морфологии и лексики. Именно тут можно найти дополнительную поддержку для создания будущих учебников сербского как иностранного для русскоязычных. Это поможет не только заполнить пустоту в области методики преподавания сербского русскоговорящим, но и обеспечить полноценный учебный материал, а при наличии лингвокультурологических и страноведческих сведений и настоящую драгоценность.

Библиографический список

1. Божович Д. Межъязыковая конвергенция в обучении РКИ в Сербии // Наука и школа / Science and School. 2021. № 2.
2. Станкович Б. О перспективах русистики в славянском мире // Русский язык как инославянский. 2010. № 2.
3. Bugarski R. Pregršt pitanja o srpskohrvatskom kao stranom jeziku // Okrugli sto Srpskohrvatski jezik kao strani, Institut za strane jezike. Beograd, 1984.
4. Корженевич Ю.В. Понятие о языке-посреднике и его значении в преподавании русского языка как иностранного // Вестник Полесского Государственного университета. Серия общественных и гуманитарных наук. 2019. № 1.
5. Митрофанова О.Д., Костомаров В.Г. Методика преподавания русского как иностранного. М., 1990.

И.И. Петкович

преподаватель русского языка, университет г. Нови-Сад,

Педагогический факультет в Сомборе, Сербия

petkovicivana1011@yahoo.com

Синтаксические особенности старопровансальских прозаических текстов

О.М. Редкозубова

Аннотация. Анализ синтактико-стилистических особенностей прозаических текстов на старопровансальском языке показывает, что они обладают всеми типичными чертами средневековых прозаических текстов на романских языках. Прежде всего это широкое употребление разнообразных формул и клише, повторы и параллельные конструкции, резкая смена подлежащего и временного плана повествования, плеоназм, гипертрофия указательных местоимений. Эти явления можно объяснить функциональной неприспособленностью литературного языка, находящегося в стадии формирования.

Ключевые слова: стереотипная организация текста, «нанизывающий» синтаксис, формула, клише, повтор.

При анализе старопровансальских прозаических текстов необходимо учитывать два аспекта синтаксиса – жанровый и исторический. Первый отражает особенности такого специфического прозаического жанра провансальской литературы как «Жизнеописания трубадуров», второй – специфику старопровансальского языка в целом в соответствующий исторический период. Первый аспект касается прежде всего общего синтаксического построения текстов жизнеописаний и использования в них тех или иных стилистических средств, второй – синтаксиса частей речи.

Тексты «Жизнеописаний трубадуров» характеризуются прежде всего большим количеством формул, фиксированных фраз и «нанизывающим» синтаксисом, который часто называют синтаксисом «бесконечного текста».

Как замечает В.В. Бурбело, принцип стереотипной организации охватывает все жанры средневековой литературы, различные уровни текста. Закрепленность определенных коммуникативных моментов, содержательных пластов за стереотипными композиционно-речевыми формами, структурно-

семантическими сегментами (формулами и клише) выступает необходимым условием существования и развития средневекового словесного творчества [1].

Для рассматриваемых текстов характерно рамочное построение, при котором информативная часть обрамлена формулами:

Peire d'Alvernha si fo de l'evesquat de Clarmon. <...> et pois el fetz penitenza et mori.

Folquet de Marseilla si fo fillz d'un mercadier. <...> et lai el muric.

Информативная часть, заключённая между начальными и конечными формулами, может быть весьма различной по степени факультативности. В любом случае формулы занимают в текстах весьма важное место, некоторые тексты состоят из них практически полностью.

Характерной стилистической особенностью «Жизнеописаний трубадуров» являются повторы слов и конструкций. При этом в жизнеописаниях использовалось большое количество синонимов и слов, входящих в куртуазный словарь, например, типичная лексика, составляющая характеристику Дамы в куртуазном микрокосме:

La comtessa de Dia si fo mohler d'En Guillem de Peitieux, bela domna et bona.

Типичной чертой рассматриваемых текстов является также синтаксис, основной характеристикой которого является многостепенный период со сложным подчинением частей. Длинный период, составленный из нескольких простых и сложных предложений, является основной синтаксической единицей старопровансальского и вообще средневекового текста. В текстах «Жизнеописаний трубадуров» заметно стремление к тому, чтобы оформить весь текст, за исключением рамочных начальных и конечных формул, как единое синтаксическое целое. Для оформления периода используется ряд глагольных конструкций, как личных, так и неличных, система союзов, в том числе их повторы и комбинации. Важно заметить, что синтаксическая структура периода более или менее соответствует логической последовательности изложения. Весь текст имеет ярко выраженный ритм, отдельные фрагменты образуют синтаксические и ритмические параллели.

В текстах «Жизнеописаний трубадуров» наблюдается и противоположная

тенденция, направленная на дробление текста периода на более мелкие синтаксические единицы. Такое дробление текста, при котором нарушается его синтагматическая последовательность, можно считать парцелляцией. Парцелляция встречается в периодах, где простые предложения соединены сочинительными союзами. С развитием подчинительной связи придаточные предложения, вводимые союзами *que*, *per que*, *per so que*, *don*, часто занимают в предложении начальную позицию. При этом предложения, начинающиеся с придаточного, ничем не отличаются от высказываний с правильным порядком слов (придаточное следует за главным).

К числу других наиболее распространенных синтаксических отклонений в текстах «Жизнеописаний трубадуров» следует отнести случаи, когда при правильной синтагматической последовательности нарушаются правила прагматической согласованности между автором и получателем сообщения. Речь идет о неожиданной смене подлежащего, явлении, типичном для средневековой поэтики переплетения действий. Такие построения, где смена подлежащего никак не сигнализируется, составляют характерную особенность данных текстов.

Среди других типичных синтаксических особенностей, встречающихся в текстах «Жизнеописаний трубадуров», можно отметить плеоназм, гипертрофию указательных и относительных местоимений, и усиленную анафору как постоянную отсылку к уже названным лицам и событиям. Проблема анафоры в средневековом тексте часто тесно переплетается с вопросами стиля, которые затрагивают резкие «перебои» временного плана повествования. Мгновенные переходы из одной временной системы в другую – явление достаточно распространенное и хорошо известное, достаточно подробно описанное в работах, посвященных языку средневековых текстов [2]. Это явление можно рассматривать как частный случай совмещения двух планов – исторического и речевого.

Анализ синтактико-стилистических особенностей текстов «Жизнеописаний трубадуров» показывает, что данный памятник обладает

типичными чертами средневековых прозаических текстов на романских языках: широкое употребление разнообразных формул и клише, повторы и параллельные конструкции, резкая смена подлежащего и временного плана повествования, плеоназм, гипертрофия указательных местоимений.

Ранние письменные памятники на романских языках, в том числе и старопровансальские, представляют собой первый опыт «формализации» языка. Формульная избыточность, не доставляющая эстетического удовлетворения от чтения текста, смысловая неполнота, резкие необоснованные «перебои» временного плана и сухость изложения, не пробуждающая особого интереса к разворачиванию его сюжета, – таковы основные впечатления читателя, не причастного к кругу тем и проблем данного периода. Презумпция нехудожественности в отношении старых текстов приводит к тому, что синтаксические особенности их языка возводятся к навыкам разговорной речи неискушенного автора или объясняются функциональной неприспособленностью литературного языка, находящегося в стадии формирования. Тем не менее, со своей задачей старопровансальская прозаическая литература вполне справлялась. Поэтому те явления, которые мы отнесли к разряду «отклонений» и погрешностей в синтаксической организации предложения являются таковыми по отношению к навыкам читателя, ориентированного на другую норму. В рамках рассматриваемой системы они вполне согласуются с приемами организации текста, строящегося в соответствии с другим порядком следования и совмещения точек зрения.

Библиографический список

1. Бурбело В.Б. Историческая стилистика французского языка. Киев, 1990.
2. Степанова Л.Г. Наблюдения над синтаксисом раннеитальянской прозы. Ленинград, 1983.

О.М. Редкозубова

кандидат филологических наук, доцент

доцент кафедры немецкого и французского языков

УДК 908

Что выписывали вятские чиновники в 1880–1900-м гг.?

Е.А. Русинова

Аннотация. В данной статье анализируются периодические издания, выписываемые для Вятского губернского правления и губернатора с 1878 по 1900 гг. Основным источником исследования стали документы фонда Вятского губернского правления Центрального государственного архива Кировской области. Целью данной работы является выявление взаимосвязи между литературными предпочтениями и общественно-политическими взглядами чиновников Вятской губернии. В основу работы положен историко-системный метод исследования, а также контент-анализ. При изучении данной темы выяснилось, что губернская администрация проявляла большой интерес к столичным изданиям, отслеживала события в популярной периодике как консервативного, так и либерального толка. Интересы вятских губернаторов были довольно разнообразны: чиновники читали литературные, политические, сатирические и специализированные газеты и журналы, что помогало формировать общее представление об общественно-политической жизни страны. При этом губернские чиновники получали как «благонадёжную» прессу, так и оппозиционную.

Ключевые слова: периодическая печать, журналистика, вятская губерния, вятские губернаторы.

До конца XIX в. интерес к периодической печати в Вятской губернии развивался неравномерно. Если среди крестьянства и мещан выписка газет и журналов была редким явлением и свидетельствовала об уровне достатка и грамотности, то представители чиновничества и интеллигенции проявляли

большой интерес как к провинциальной периодике, так и столичной. Интерес к публицистике прослеживался у первых лиц губернии, которые не только охотно читали прессу, но и сами принимали активное участие в её издании.

При канцелярии Вятского губернского правления существовал газетный стол, который одновременно исполнял функцию редакции «Вятских губернских ведомостей» и занимался выпиской газет и журналов для местных чиновников. В ЦГАКО сохранилось документы, по которым можно установить, что читало губернское начальство.

Стоит отметить, что на стол вятским чиновникам пресса попадала либо по подписке, либо по обмену. Последнее было распространено среди редакций столичных и провинциальных изданий и являлось обычной практикой. За публикацию объявления о какой-либо газете или журнале редакция в качестве оплаты высылала один или несколько номеров своего издания, либо же какой-то подарок. Так, например, известен случай, когда в обмен на публикацию объявлений «Сельской библиотеки» в 1882 г. газетный стол получил в подарок электрическую лампу [5, Л. 7–9].

Для выписки газет и журналов отпускались средства из специального фонда губернского правления. Первые сохранившиеся сведения о выписке газет и журналов для чиновников губернского правления датируются 1878 г. [7, Л. 1]. Тогда для строительного отделения вписали газету «Хозяйственный строитель», а для газетного стола – «Правительственный вестник». На все губернское правление потратило 26 руб. [7, Л. 1].

В 1882 г. на выписку изданий и уплату за них почтовых расходов было потрачено 300 руб. [5, Л. 46]. В результате в редакцию «Вятских губернских ведомостей» поступило 12 журналов, 6 газет и 3 специальных сборника. При этом среди изданий встречались не только консервативные «Правительственный вестник» и «Русский вестник», но и умеренно-либеральные «Русская мысль», «Вестник Европы», обличительные «Отечественные записки», уже тогда находившиеся под угрозой закрытия. Также из архивных материалов видно, что большое внимание газетный стол уделял историческим изданиям. По этой теме

чиновники читали «Русскую старину», «Русский архив», «Древняя и Новая Россия», «Исторический вестник». Был в списке даже журнал для детей «Задуманное слово» [5, Л. 47].

Однако это не полный перечень изданий, интересовавших вятских чиновников. Поступающую периодику на обмен и за уплату доставляли почтой на дом высшему губернскому начальству. Так, известно, что губернатор Николай Александрович Тройницкий получал 15 изданий. Очевидно, что губернатор обладал широким кругозором, поскольку среди читаемых им газет и журналов можно встретить прессу разной направленности: сюда входили орган народников – «Отечественные записки», монархический «Русский вестник», лояльные «Нива» и «Нева», сатирический «Шут», ряд исторических журналов и детское издание [5, Л. 82]. Всесторонний интерес отразился не только в чтении, но и на государственной службе. Широта взглядов помогла губернатору в устройстве жизни губернии. Он был попечителем губернской библиотеки, детских приютов, устройтелем первого театра Вятки. При этом губернатор занимался и литературной деятельностью, принимал участие в составлении сборника «Столетие Вятской губернии» [3, с. 169–170]. Однако в целом политические интересы чиновника были «благонадежные».

Гораздо «скромнее» были интересы вице-губернатора Всеволода Александровича Ратькова-Рожнова, который выписывал три издания: «Правительственный вестник», «Московские ведомости» и «Новое время». Первые 2 являлись официальными газетами, «Новое время» принадлежало А.С. Суворину, однако поддерживало царскую политику, несмотря на периодические проблемы с цензурой. Консервативные взгляды нашли отражение в его жизни: родом из дворянской семьи, он быстро сделал карьеру, более 18 лет служил обер-секретарем I Департамента Сената, участвовал в Крымской войне. Прибыв в Вятскую губернию, Ратьков-Рожнов проявил себя как талантливый управленец. В 1889 г. вице-губернатор с 86-м кадровым резервным батальоном из Казани в течение двух недель усмирал бунт в Уржумском уезде. Несмотря на ограниченный интерес к столичной прессе, Ратьков-Рожнов принимал ак-

тивное участие в издании «Вятских губернских ведомостей», где в основном публиковал статьи по истории и этнографии края [1, с. 182–183].

Что касается служащих губернского правления, то к примеру старший советник Аркадий Иванович Россихин выписывал 9 изданий. Среди них значатся «Русский курьер» и «Свет и тени» либерального толка, дамский «Новый русский базар», семейные издания и монархическая «Страна».

Остальные чиновники выписывали малое количество изданий в соответствии с направлением своей службы: помощник врачебного инспектора Иона Иванович Михайлов получал медицинские журналы «Здоровье» и «Медицинское обозрение», губернский инженер Александр Степанович Андреев – журнал «Зодчий», советник Василий Александрович Шубин – «Санкт-Петербургские ведомости», «Женский труд» [5, Л. 82]

В 1885 г. начальник газетного стола Дмитрий Григорьевич Утробин выписал для редакции 15 журналов и 7 газет, среди которых были литературно-политические, исторические, медицинские, строительные, православные издания и даже журнал для охотников [4, Л. 2]. На все было потрачено 290 руб. [4, Л. 1].

Еще одно дело, свидетельствующее о выписке издания в губернскую канцелярию, датируется 1900 г. [6]. Из него известно, что для газетного стола выписывали 17 журналов и 8 газет. Из списка видно, что большинство интересов чиновников остались неизменными: сохранился запрос на исторические журналы, издания по медицине и строительству (для строительного и врачебного отделений), остались в списках «Русский вестник», популярная «Нива» и «Вестник Европы». К списку добавились консервативный «Гражданин», «Русский инвалид», передовой «Мир Божий» и некоторые специализированные издания. Согласно источнику за 1900 г. газетный стол сотрудничал на обмен с 38 столичными и провинциальными изданиями (получили – 36), при этом с 23 – впервые [6, Л. 104].

Если проанализировать интересы первых лиц губернии, то губернатор Николай Михайлович Клингенберг получал 21 издание, в основном это периодика

консервативного и умеренного толка. Однако в списке попадаются нетипичные для чиновника издания, например, газета «Неделя», успевшая зарекомендовать себя как орган и демократов, и либералов, и народников. Интересовали губернатора и сатирические издания – популярные в то время «Осколки» и «Стрекоза». Так же Клингенберг интересовался историей и медициной, получая тематические издания, событиями в соседних губерниях, о чем свидетельствуют доставляемые «Пермский край», «Уральская жизнь», «Волгарь», «Волжский вестник» и «Северо-западное слово» [6, Л. 107]. Стоит отметить, что интерес к культуре, литературе и общественной деятельности отражался и на его службе. Николай Михайлович большое внимание уделял народному образованию, появлению социальных благ. При губернаторе впервые провели киносеанс и открыли бесплатную библиотеку [2, с. 37].

Список вице-губернатора Николая Николаевича Новосельского был гораздо меньше и насчитывал 12 газет и журналов. При этом среди них значилась историческая, сатирическая, народническая пресса умеренного и консервативного толка [6, Л. 107]. Известно, например, что вице-губернатор читал «Русское богатство», в котором активно печатался В.Г. Короленко, описывая в том числе резонансное мултанское дело.

Чиновники губернского правления получали периодику, необходимую по службе. Врачебный инспектор Корнилий Акимович Спренжин выписывал для своего отделения журналы «Практическая медицина», «Клинический журнал» и газету «Врач» [6, Л. 118]. Губернский ветеринар Константин Александрович Халютин получал «Вестник общественной ветеринарии», «Ветеринарное обозрение», «Архив ветеринарных наук» [6, Л. 119].

В целом можно отметить, что вятские губернаторы и их заместители активно интересовались периодикой, причем как столичной, так и провинциальной. Набор получаемых изданий говорит о разносторонности их интересов. Чиновники активно следили за повесткой, читали издания разных направлений и взглядов, однако предпочтение отдавали консервативной и умеренной прессе. Среди тематических изданий наибольший интерес привле-

кали исторические журналы, что нашло отражение и в местной печати. Что касается иных служащих губернского правления, то список их газет и журналов пополнялся лишь специализированной периодикой, соответствующей роду деятельности.

Библиографический список

1. Айплатов Г.Н. Вятский вице-губернатор В.А. Ратьков-Рожнов // История и культура Волго-Вятского края (к 90-летию Вятской ученой архивной комиссии): тезисы докладов и сообщений к межрегиональной научной конференции. Киров, 1994.
2. Губернаторы Вятки: дайджест из истории прошлого и настоящего / сост. Г. Емельянова. Киров, 2000.
3. Почетные граждане города Вятки: исторические портреты. Киров, 2015.
4. ЦГАКО. Ф. 583. Оп. 553. Д. 132.
5. ЦГАКО. Ф. 583. Оп. 551. Д. 128.
6. ЦГАКО. Ф. 583. Оп. 570. Д. 5.
7. ЦГАКО. Ф. 583. Оп. 548. Д. 11.

Е.А. Русинова

аспирант ФГБОУ ВО «Вятский государственный университет», г. Киров

E-mail: rusinowa.katerina2014@yandex.ru

УДК 908

Феномен купеческой благотворительности в истории России второй половины XIX – начала XX вв.

Н.Л. Рыжов

Аннотация. Во второй половине XIX – начала XX вв. в России благотворительность играла важную роль в развитии образования, медицины, науки и искусства.

Цель данной статьи раскрыть феномен купеческой благотворительности. Предприниматели, являвшиеся двигателем развития экономики, снискали себя на ниве благотворительности. Актуальность обусловлена возросшим интересом в последнее время к истории благотворительности и наследию отечественных предпринимателей второй половины XIX – начала XX вв.

В статье дается определение термину «благотворительность». Выявлены формы участия представителей торгово-промышленной среды в культуре. Рассматриваются побудительные мотивы совершения пожертвований. Автор приводит к выводу, что отечественные предприниматели внесли немалый вклад в развитие экономики и культуры не только нашей страны, но и мира. А феномен купеческой благотворительности кроется, в первую очередь, в религиозном сознании предпринимателей, которые считали своим долгом помочь ближнему.

Ключевые слова: благотворительность, меценатство, пожертвования, купечество, феномен.

...Российский мужичок, вырвавшись из деревни смолоду, начинает сколачивать своё благополучие будущего купца или промышленника в самой Москве...он делается «экономистом». А там, глядь, у него уже и лавочка или заводик. А потом, поди, он уже 1-й гильдии купец. Подождите – его старший сынок первый покупает Гогенов, первый покупает Пикассо, первый везёт в Москву Матисса. А мы, просвещённые, смотрим со скверно разинутыми ртами на всех непонятых еще нами Матиссов, Мане и Ренуаров и гнусаво-критически говорим: «Самодур...» ... А самодуры тем временем потихоньку накопили чудесные сокровища искусства, создали галереи, музеи, первоклассные театры, настроили больниц и приютов на всю Москву.

Шаляпин Ф.И. Маска и душа

Истоки российской благотворительности восходят к временам становления российской государственности и принятия христианства, но «золотым веком» меценатства и благотворительности принято считать вторую половину XIX –

начала XX вв. В данный период большинство представителей деловой элиты жертвуют огромные суммы на строительство учебных заведений, больниц, богаделен, госпиталей, покровительствуют развитию искусства и науки. В конце XIX в. 75 % бюджета учреждений общественного призрения составляли добротные пожертвования [9, с. 381].

Следует отметить, что каждый народ обладает своей собственной ментальностью. В русской ментальности просматривается эмоциональное начало. Отношение к природе, где он живет и к другим людям. Особый отпечаток на ментальность наложило принятие христианства в 988 г. Благотворительность выступала как неотъемлемая часть религиозного сознания православного человека.

В.И. Даль понятие «благотворительность» считал свойством благотворящего. А под «благотворцем» он понимал творящего, делающего добро другим [5, с. 94].

Большая Российская энциклопедия под благотворительностью понимает «бескорыстную добровольную помощь нуждающимся, не способным собственным трудом обеспечить себе необходимые средства» [2, с. 584].

Благотворительность – как общественное явление было неразделимым элементом жизни всех социальных слоев позднеимперской России.

Государство подталкивало российский социум на совершение пожертвований. 14.02.1877 г. вышло высочайшее повеление, по которому разрешили присваивать стипендиям, кроватям, заведениям и прочее личные имена (по воле жертвователя) [10, с. 184]. Идеи помощи ближним популяризировались в местной периодической печати. В газетах сообщались имена не только тех, кто внес крупные взносы, но и тех, кто отдавал незначительные суммы.

Купеческая благотворительность имела свои особенности. Одной из такой особенностей был размах пожертвований по сравнению с другими сословиями. Это было обусловлено финансовым положением купечества. В середине XIX в. предприниматели, благодаря своему труду и смекалке, накапливают колоссальные средства, которые зачастую тратят на благотворительность.

Летописец русского купечества П.А. Бурьшкин выделяет благотворительность как «значительное общественное явление». По его мнению, «широкая благотворительность, коллекционирование и поддержка всякого рода культурных начинаний были особенностью русской торгово-промышленной среды» [4, с. 41–50].

Российское купечество имело две формы своего участия в культуре: коллекционерство и меценатство. Ярким примером первой формы являлся известный издатель, библиофил, собиратель русской культуры Козьма Терентьевич Солдатенков. Козьма Терентьевич стал владельцем одной из крупнейших коллекций русского изобразительного искусства. Занимался—изданием лучших произведений отечественной мировой литературы и культуры. Согласно завещанию, после смерти К.Т. Солдатенкова книги, картины, статуи, бюсты жертвовались Румянцевскому музею, а миллионные суммы были завещаны на развитие образования, науки и культуры, и на строительство большой больницы его имени.

Представителем второй формы участия в культуре был «творец оперы» С.И. Мамонтов, который на свои средства содержал многих художников в подмосковной усадьбе Абрамцево. Он вместе с княгиней М.К. Тенишевой субсидировал издание журнала «Мир искусства», открыл частную оперу в Москве, где за 11 сезонов было поставлено 50 русских опер (13 из них ставились впервые) [7, с. 13].

К.С. Станиславский так оценивал значение деятельности купечества: «Для того, чтобы процветало искусство, нужны не только художники, но и меценаты» [8, с. 302].

Предприниматели внедряли социальные программы для улучшения жизни своих рабочих. Строили для рабочих на свои средства дома, больницы, школы и бани. «Водочный король» России П.А. Смирнов руководствовался идеей, что, если рабочие будут плохо жить, следовательно, они будут плохо работать. Он покупал дома для своих рабочих.

Крупнейшие нефтепромышленники России – Нобели на средства компании строили «нобелевские поселки» для рабочих. Поселки имели развитую ин-

фраструктуру, электрическое освещение, парки. Братья Людвиг и Роберт Нобели учреждали школы для детей рабочих, выдавали стипендии на образование.

Заботился о своих рабочих и Савва Тимофеевич Морозов. В Орехово-Зуево он строил для рабочих жилые дома, больницы, школы и др. В последний путь Савву Тимофеевича пришли проводить 15 000 чел. На венках можно было прочитать: «Ты жил и жить давал другим» [1, с. 15].

Рассмотрим мотивы совершения пожертвований. Будучи, как правило, людьми религиозными, русские предприниматели считали необходимым помогать нуждающимся, чтобы оправдать свое богатство, заслужить прощение за совершенные или будущие грехи, многие жертвовали средства бескорыстно, исходя из человеколюбивых и патриотических соображений. К тому же, основная масса предпринимателей-благотворителей были старообрядцами (Авксентьевы, Бурышкины, Гучковы, Коноваловы, Морозовы, Прохоровы, Рябушинские, Солдатенковы, Третьяковы, Хлудовы и др.). Для них были характерны высокие моральные устои [6, с. 16]. П. А. Бурышкин писал: «Про богатство говорили, что Бог дал его в пользование и потребует по нему отчета» [4, с. 27].

Но стоит отметить, что были и прагматичные мотивы совершения пожертвований. Благотворительностью могли заниматься, чтобы получить звание «почётного гражданина», которое давало ряд привилегий и почетный статус. Исследователь российской деловой элиты А.Н. Боханов выделяет: «все формы общественных занятий: служба в городских, земских сословных и профессиональных организациях, участие в деятельности благотворительных обществ, членство в попечительских советах школ, училищ, «домов призрения» – считалось государственным делом и регулярно поощрялось властью, награждавшей крупных благотворителей орденами и медалями, чинами, почетными званиями и сословными правами» [3, с. 32].

Таким образом, феномен купеческой благотворительности скрывается в менталитете российских предпринимателей, которые были глубоко верующими людьми и считали, что с богатством необходимо делиться. Правительство в свою очередь всячески поощряло благотворителей. Пожертвования широ-

ко освещались в прессе и были на слуху. Купечество внесло свою лепту в развитие отечественного и мирового искусства.

Библиографический список

1. Аронов А.А. Золотой век русского меценатства. М., 1995.
2. Большая Российская Энциклопедия: в 30 т. М., 2005. Т. 3.
3. Боханов А.Н. Коллекционеры и меценаты в России. М., 1989.
4. Бурышкин П.А. Москва купеческая. М., 1990.
5. Даль В.И. Толковый словарь живого великорусского языка. М., 1955. Т. 1.
6. Кочергина М.В. Благотворительность и меценатство в среде русских старообрядцев: региональный аспект // Вестник Костромского государственного университета. 2016. Т. 22. № 6.
7. Россихина В.П. Оперный театр Саввы Мамонтова. М., 1985.
8. Станиславский К.С. Моя жизнь в искусстве. М., 1980.
9. Ульянова Г.Н. Благотворительность и общественное призрение // Россия. 1913 год. Статистико-документальный справочник. СПб., 1995.
10. Ульянова Г.Н. Благотворительность московских предпринимателей. М., 1999.

Н.Л. Рыжов

аспирант ФГБОУ ВО «Вятский государственный университет», г. Киров

E-mail: usr21633@vyatsu.ru

УДК 130.12

И.А. Ильин о роли философского знания в становлении личности

А.Р. Станкевич

Аннотация. В статье ставится цель рассмотрения вопроса о значении и роли философского знания в становлении личности. Обосновывается положение,

о том, что для Ильина во все эпохи его творчества является совершенно очевидным первостепенное значение философии для любого человека, так как только философия, философский опыт (в поздних работах – совместно с религиозным) открывает человеку путь к высшей предметности всех своих устремлений, придаёт высший смысл всем делам и поступкам человека. Без причастности философскому опыту личность не может стать полноценной, получить все необходимые измерения своей духовной жизни, не может правильно зафиксировать систему высших ценностей, ради которых стоит жить. Только личное переживание, глубокое индивидуальное испытание даёт право человеку на рассуждения о любви, радости, долге, добре и зле, силе и свободе воли. Нравственная оценка людей и их поступков требует совестного действия, а потому философ должен воспитывать себя и готовить к акту совести.

Ключевые слова: философия, духовный опыт, душа, дух, дескриптивный метод, очевидность.

Ильин, отмечая высокое предназначение философии, указывал, что она призвана сыграть ведущую роль в решении проблем, направленных на осмысление природы духовности, на понимание строения и закономерностей творческого акта и основанной на этом возможности помочь человеку осуществить порыв к основам духовности. Уже первая его крупная работа «Философия Гегеля как учение о конкретности Бога и человека» является важным этапом в формировании собственных философских взглядов И.А. Ильина, где начинается создаваться характерный для него категориальный аппарат и методы философского исследования.

В предисловии к этой книге Ильин, рассуждая о философии, отмечал, что она является «особым, универсальным способом познания, опытным по существу, метафизическим по предмету» [1, с. 21].

Говоря о задачах философии, автор указывал, что Гегель считал важнейшей из них – понять и доказать, что всё вокруг божественно, разумно, едино и благодатно. Такой взгляд в истории философии получил название теодицеи.

С этой целью великим немецким философом и была разработана концепция панлогизма, согласно которой всё есть понятие, высшими законами бытия являются законы взаимосвязи между понятиями, то есть логические законы. Но, когда он обратился к исследованию мира конкретных, природных вещей и жизни человека, оставив сферу чистой логики, сила фактов заставила его признать самобытность и самозаконность этого мира, которая не вписывалась в рамки чисто логического процесса. Как отмечал Ильин: « Так исходный метафизический замысел не совпадает с его выполнением: героическая поэма Божия пути превращается в трагедию Божиих страданий. Ибо мир, злосчастно не законченный, внутренне двоящийся двойник Божества, мятётся в пределах чувственного существования и дурной эмпирической закономерности. И если эта философема действительно несёт с собою новое Евангелие, то эта весть имеет при всей своей благодати трагический характер: она утверждает, что все есть Бог, но она бессильна показать, что в Боге всё благодатно и божественно» [1, с. 499.] Пантеизм сам по себе не раскрывает теодицею. По мнению Ильина, Гегель делает вывод, что всё сущее божественно, разумно, благодно не потому, что подчиняется законам логики, а потому, что жизнь есть движение к конкретной целостности, которыми являются, например, организм, общество. Именно процесс формирования органической целостности, в чём бы он ни выражался, есть признак подлинного присутствия и действия силы Божьей. Тайна гегелевской философии глубже её поверхностной видимости. По мнению Ильина, её последнее слово не «понятие», а «организм». «Философия Гегеля, как всякая подлинная философия, получает свою судьбу от своего предмета: задание её, почерпнутое из основного откровения, превышает осуществлённое ею учение так, как сущность Божия превышает пути и судьбы Субстанции в мире» [1, с. 499].

Давая оценку исследованию И.А. Ильиным творчества Гегеля, Н.О. Лосский очень верно заметил: «...Ильин доказал ложность широко распространённого представления о философии Гегеля как о системе абстрактного панлогизма. Он показал, что идея для Гегеля – конкретный принцип, т.е. то, что

Лосский называет конкретно-идеальной сущностью. Далее он показал, что гегелевская конкретная спекуляция представляет собой интуицию, направленную на конкретно-идеальное бытие» [2, с. 463].

Занимаясь изучением идеалистической философии, И.А. Ильин не увеличил количество уже существующих философских систем и к этому не стремился, хотя ему принадлежит большое количество книг и статей преимущественно по богословской и философско-мировоззренческой проблематике. По мнению Ильина, «философ совсем не призван «выдумывать систему». Достаточно, если он сделает все возможное, чтобы предметно созерцать и мыслить» [3, с. 497].

В своей работе «Религиозный смысл философии» (1925) Ильин подробно останавливается на специфике и назначении философского знания, называя своё миропонимание философией «духовного опыта». Таким образом подчёркивая, что философия есть опытное знание и наука о самом важном, о духе. Сколько искажений было внесено в философию, по мнению Ильина, чрезмерно притязательными затеями, сколько пустых и произвольных построений создано вместо того, чтобы осознать простую истину: «Настоящий философ выговаривает только то, что стало содержанием его собственного духовного опыта» [4, с. 78]. Он «призван пережить свой предмет в его объективной реальности, проверять пережитые им содержания, описывать их и показывать другим людям» [5, с. 497].

Говоря о роли философа, Ильин отмечал, что он больше, чем кто-либо другой должен помнить о размерах своей ответственности. Так как, во-первых, «философ, единственный из учёных, берёт на себя разрешение вопроса о том, что есть истина; подобно священнослужителю, он стоит постоянно перед лицом добра, испытывая его природу и раскрывая другим испытанное; подобно художнику он имеет дело с самою красотой, исследуя её сущность и обнаруживая пути к её осуществлению, узрению и уразумению» [4, с. 22]. Во-вторых, философия как познавательное творчество есть в углубленном смысле

внутреннее делание, которое «требуется особой остроты и чуткости теоретической совести, особой чистоты ока и воли» [4, с. 23].

В этой работе Ильин выделяет две аксиомы философской методологии. Отмечая, что философское знание – это опытное знание, он следующим образом сформулировал первую аксиому: «... не испытанное содержание – не познано; неиспытанное содержание – непознаваемо» [4, с. 45].

Однако, по мнению автора, не всякий опыт есть опыт чувственный. И «философия творится именно нечувственным опытом; в этом вторая аксиома философской методологии» [4, с. 46]. Философия имеет дело с нечувственными содержаниями и со сверхчувственными предметами. Её предмет не материальный, не существующий в пространстве, не длящийся во времени. Он отличен от предмета других наук. За содержанием каждого явления философия, как душевно-духовное делание, по мнению Ильина, видит его духовный смысл. Понятие «душа» не совпадает с понятием «дух». Если «душа – это весь поток не-телесных переживаний человека, помыслов, чувствований, болевых ощущений», то дух – это «душевные состояния, в которых человек живёт своими главными, благородными силами и стремлениями, обращёнными на познание истины, на созерцание или осуществление красоты, на совершение добра, на общение с Божеством – в умозрении, молитве и таинстве; словом, на то, что человек признаёт высшим и безусловным благом» [4, с. 23]. Дух – это объективно значительное в душе человека, и когда он философствует, становится участником духовного делания, он живёт в сфере объективно значимых состояний, стремится создать в своей душе необходимый уровень внутренней жизни, как объективно ценнейший для всех. Философия, по мнению Ильина, – это внутреннее делание, то есть сосредоточение человека на своём собственном переживаемом духовном опыте. Сосредоточившись, философ должен напряжением воли, внимания, мысли вызвать в себе переживания того предмета, который он хочет исследовать, а потом уже приступать к напряжённому внутреннему взгляду в сущность указанных переживаний, требующему участия всех сил души, в том числе бессознательной сферы. И на этом этапе осуществ-

ляется своеобразное видение, интуитивное вхождение духа в исследуемое содержание. Этот метод философского исследования Ильин назвал «дескриптивным методом». Тем, что анализу того или иного предмета должно предшествовать интенсивное погружение в его содержание, он близок к феноменологическому методу Гуссерля. Но если Гуссерль для этих целей использует больше логические средства – различного рода абстракции, идеализации, Ильин же задействовал арсенал всех познавательных сил человека, в том числе созерцание, воображение, нравственные мотивы. А основное понятие феноменологии – «интенциональность», заменил на «предметность». В философии понятие интенциональность сознания понимается, во-первых, как его обязательная ориентированность на предмет познавательного действия, во-вторых, это интенсивная концентрация внимания на этом предмете. Как очень точно замечает один из исследователей творчества Ильина, В.И. Кураев: «Предметность у Ильина сохраняет те же характеристики, но сверх того подразумевает способность человека выделить самое существенное и главное в интересующем его предмете. Отсюда указанное понятие помимо познавательного значения приобретает также важное ценностно-регулятивное значение, призванное направлять, ориентировать различные формы жизнедеятельности человека. Предметность, по Ильину, пронизывает все сферы жизни человека; она неотъемлемый, существенный признак духовного опыта, в каких бы формах он ни осуществлялся» [6, с 500]. Понятие «предмет» в русском языке имеет до шести значений. Обычно оно использовалось для характеристики объектов материального мира. У Ильина же эта категория приобретает идеальный, духовно-творческий аспект. Философ подчёркивал, что познать духовный предмет – значит стать сродни ему, уподобиться ему.

Философия, по мнению Ильина, является систематическим, познавательным раскрытием того, что составляет самую глубокую основу жизни. Сама жизнь в её истинном смысле и содержании составляет её источник и является её предметом. Исследуя свой предмет, философия начинает с реального восприятия и подлинного опыта; она останавливается первоначально

на единичном восприятии и добивается в его пределах адекватности, стремясь воспринять предмет, как он есть на самом деле. Исходя из этого, предмет должен быть правильно и адекватно воспринят всеми. Этим она переселяет содержание предмета в среду испытующей души, чтобы сосредоточить внимание на детальном рассмотрении сущности и этого адекватного испытанного содержания, на понимании её мыслью.

Философия слагается в предметном переживании и верном познании тех ценностей, через которые сама жизнь человеческая получает свой смысл и своё значение. Гносеолог, никогда не переживающий сам акт открытия, созерцания истины, не знающий как выглядит сам процесс постижения истины «изнутри», не может создать плодотворной теории познания. Путь, приводящий к обнаружению истины, требует от учёного дара созерцания, искусства творческого сомнения, живой любви к предмету, расширения нравственного опыта. Ильин, считал, что « «нравственное» должно быть реально пережито исследователем» [5, с. 365]. Духовно-нравственный опыт требует всего человека, он отдаёт ему свою жизненную силу, свой жизненный успех, свою судьбу. Иван Александрович неоднократно подчёркивал, философствование – это не внешнее умение или делание, но внутреннее; это творческая жизнь души, это душевно-духовное. В этом смысле, осваивая философию, развивая в себе философский опыт каждый человек приближается к такой полноте восприятия духовного смысла реальности, которая только и может быть основой полноценного развития всех его личностных качеств.

Познать истинное, по Ильину, – значит «уловить опытом и мыслью подлинное предметное обстояние» [4, с. 21]. Философ считал, что за всем в мире стоит Бог, и высшим Предметом является именно он. А жизненное дело философа, священнослужителя, учёного, художника служить Богу и людям.

Ильин был убеждён, что ни один логический аргумент, никакое самое развёрнутое теоретическое обоснование не могут сами по себе родить понимание бытия и экзистенциального опыта личности. Это не значит, что нужно отказаться от аргументов, от логического обоснования философских суждений.

Следует только избавиться от абсолютизации этих инструментов, признать, что логическое обоснование не всеильно. Путь к истине, к смыслу человек может пройти только сам, опираясь на присущие ему духовные способности. Философ же может пояснить, что этот путь не бессмысленен, расчистить дорогу к постижению очевидности.

Вторым основным понятием философии И.А. Ильина является понятие очевидности. Очевидность – это состояние души человека, «противоположное своеобразной слепоте или ослеплённости обманчивой, поверхностной видимостью». Философ, рассуждая о добродетели, долге, любви, должен сам пережить всё это и только тогда ему откроется истинный смысл вещей, и он сможет проложить путь к очевидности. «Ибо акт очевидности требует от исследователя дара созерцания, и притом многообразного созерцания, способности к вчувствованию, глубокого чувства ответственности, искусства творческого сомнения вопрошания, упорной воли к окончательному удостоверению и живой любви к предмету» [8, с. 365]. Ильин в своих работах часто использует термин «созерцание» – это чувственная ступень познания, связанная с понятием интуиции. Философ отмечал, что духовный опыт и философское созерцание составляют самую глубокую сущность всей национальной жизни.

По мнению Ильина, очевидность играет важную роль не только в гносеологии, но и в философии религии, философии права, эстетике и других областях знаний, где человек имеет дело с духовным опытом. Если философ не работал в качестве исследователя ни в одной из наук, то он неприемлем в качестве гносеолога, ему не поможет сфера отвлечённой профессиональной мысли. И как верно заметил И.Н. Смирнов: «Отсюда и этику – учение о нравственности, добре и добродетели – нельзя отдавать сухому профессионализму, оставить уделом сугубо академических знаний. Выработка правил и принципов морали более чем любая другая сфера человеческой практики нуждается в определённом нравственном опыте. Только личное переживание, глубокое индивидуальное испытание даёт право на рассуждения о любви, радости, долге, добре и зле, силе и свободе воли. Нравственная оценка людей и их

поступков требует совестного действия, а потому философ должен воспитывать себя и готовить к акту совести» [7, с. 14].

Основным инструментом познавательных усилий философа является его душа, поэтому он должен постоянно работать над очищением своей души и бороться за постижение своего предмета. А также очищать и укреплять свою очевидность, правосознание, воспитывать своё эстетическое созерцание и художественный вкус. В религии он должен научиться созерцанию и молитве, которая даст ему духовное укоренение и волю к совершенству. Главное правило «пути к очевидности»: «...сначала – быть, потом – действовать и лишь затем из осуществлённого бытия и из ответственного, а может быть, и опасного, и даже мучительного делания – философствовать» [8, с. 368].

Ильин в своей работе «Религиозный смысл философии» предупреждал об опасностях философского пути. Во-первых, он видел опасность в том, что философствование может потерять свою единственную цель и превратиться в не самоценное, не самозаконное делание, то есть начать служить чуждым ему целям. Во-вторых, «опасность в том, что суровая, очищающая личную душу борьба за объективно-верное испытание и за действительное усмотрение предмета может замениться или скорым и лёгким нахождением субъективных впечатлений, или же нагромождением хаотических созданий личной бессознательной сферы» [4, с. 31]. В первом случае философия вырождается в праздные разговоры, свободные от философского значения, то есть происходит подмена философского опыта личными догадками, мнениями, а «во втором случае предметный опыт заменяется нагромождением хаотических созданий личной бессознательной сферы, и философствование вступает на путь своеобразного волхования» [4, с. 32]. Третьей опасностью для философии является опасность рассудка, который отрывается от живого предметного опыта и интуиции. По мнению Ильина, преодолеть эти опасности можно «только через верность предметному опыту и требованиям теоретической совести: философ должен утверждать и исповедовать только то, что он сам испытал в духовном опыте и с очевидностью узрел в исследованном им предметном обстоянии» [4, с. 35].

Ещё в первых своих произведениях, посвящённых вопросам философского знания, Ильин хотел вписать философию «духовного опыта» в более универсальную концепцию, объясняющую природу духа и самого человека. Поэтому он обращается к философии Гегеля, к его идее тождества мышления и бытия, субъекта и объекта, стремясь подвести прочный метафизический фундамент под философию «духовного опыта». Хотя в российской, религиозной философии XX в. такой концепцией, как правило, выступала метафизика всеединства. Например, Бердяев тоже обращается к духовному опыту человека. Предмет и задачи философии он определяет с экзистенциально-антропологических позиций. Но для него философия призвана познавать бытие из человека и через человека, черпая своё содержание в духовной жизни и духовном опыте. Поэтому основной философской дисциплиной для него должна быть философская антропология, а для Ильина всё же важнее онтология.

Обоснование природы духовного опыта Ильин стремился совместить с религиозным мировосприятием. Такие понятия, как «преданность предмету», «любовь к предмету» были заимствованы Ильиным у религиозного восприятия, но они выступали не только как гносеологические, но и как жизненно регулятивные принципы. В.И. Кураев верно замечает: «В работах «Философия Гегеля...», «Религиозный смысл философии» Ильин не только отождествляет по своему содержанию философию и религию, но ставит философию над религией, он полагает, например, что философия должна найти доступ к научному знанию о сущности Божества» [6, с. 502]. За попытку ставить религию под контроль философии, Ильина критиковал В.В. Зеньковский. Впоследствии эту несовместимость осознал и сам Ильин. И уже в своих работах «О сопротивлении злу силою», «Путь духовного обновления» и более поздних автор отказывается от самой задачи перевести на язык философии религиозное содержание. Эти новые идеи формировались у Ильина не под влиянием западноевропейской философии, как на первом этапе его творчества, а под влиянием философско-богословского наследия русской мысли. В одной из поздних своих работ «Путь к очевидности» Ильин, создание новой философии соотносил с проблемой

формирования новой культуры. Он считал, что современная ему европейская культура находится в глубоком кризисе потому, что «сердечное созерцание» и «боголюбивый созерцающий разум» превратились в отвлечённый рассудок, сухое анализирующее мышление. Дух потерял свою цельность. И чтобы выйти из кризиса нужно обратиться к подлинной вере, перестать стыдиться своего сердца, изменить сущность и структуру духовного акта, который лежит в основе философии и культуры. Важнейшими внутренними силами и способностями человека, входящими в состав духовного акта, по Ильину, являются восприятие, мышление, воля, инстинкт, сила воображения и жизнь чувств, среди которых важную роль играет духовная любовь.

Однако нужно подчеркнуть, что несмотря на существенные изменения в понимании отношений философского знания к другим сферам культуры (прежде всего к религии), для Ильина во все эпохи его творчества является совершенно очевидным первостепенное значение философии для любого человека, поскольку только философия, философский опыт (в поздних работах – совместно с религиозным) открывает человеку путь к высшей предметности всех своих устремлений, т.е. придает высший смысл всем делам и поступкам человека. Без причастности философскому опыту личность не может стать полноценной, получить все необходимые измерения своей духовной жизни, не может правильно зафиксировать систему высших ценностей, ради которых стоит жить.

Библиографический список

1. Ильин И.А. Философия Гегеля как учение о конкретности Бога и человека. В 2 т. СПб., 1994.
2. Лосский Н.О. История русской философии. М., 2000.
3. Ильин И.А. Путь к очевидности // Ильин И.А. Собр. соч.: в 10 т. М., 1994. Т. 3.
4. Ильин И.А. Религиозный смысл философии // Ильин И.А. Собр. соч.: в 10 т. М., 1994. Т. 3.

5. Ильин И.А. Путь духовного обновления // Ильин И.А. Собр. соч.: в 10 т. М., 1994. Т. 3. С.497.
6. Истории русской философии / Редкол.: М.А. Маслин и др. М., 2001.
7. Смирнов И.Н. Жизнь и творческий путь И.А. Ильина // Аксиомы религиозного опыта: В 2 т. М., 1993.
8. Ильин И.А. Что есть философия?// Ильин И.А. Путь к очевидности. М., 1993.

А.Р. Станкевич

кандидат философских наук

доцент кафедры гуманитарных и естественно-научных дисциплин

Калининградский филиал автономной некоммерческой образовательной организации высшего образования Центросоюза РФ «Российский университет кооперации»

E-mail: Andgela-64@mail.ru

УДК 75.03

**Визуальный язык русской иконописи второй половины XVII в.
(в контексте религиозно-философских споров эпохи)¹**

К.Н. Тарасов, Р.В. Леканов

Аннотация. Представлено исследование эволюции художественного языка русской иконописи во второй половине XVII в. Данные процессы рассматриваются в контексте интеллектуальных движений эпохи, церковной реформы патриарха Никона, государственной политики в религиозной сфере. Прослежена взаимосвязь между идейными позициями консерваторов-старообрядцев, умеренных грекофилов и новаторов-латинствующих и их отношением

¹ Исследование выполнено по гранту Российского научного фонда № 23-28-00908 «Визуальный контент в современных конфессиональных общинах России» (<https://rscf.ru/project/23-28-00908/>).

к изобразительному языку иконописи. Авторы приходят к выводу, что несмотря на значительные новации, русская иконопись второй половины XVII в. в большинстве аспектов продолжала оставаться в рамках средневекового иконописного метода. Иконописцы-новаторы не стремились перейти к портретной живописи европейского образца. Их творческий метод, интерпретация сакрального образа во многом остались прежними.

Ключевые слова: икона, визуальный язык, сакральный образ, православие, секуляризация.

Черты размывания средневекового канона в русской иконописи наметились еще в XVI в. Тогда получили широкое распространение символично-аллегорические образы, для понимания которых требовалась широкая эрудиция. В XVII в. процессы обновления искусства пошли значительно дальше. Средневековый символизм стал вытесняться реализмом, рационализмом, которые ориентировали художников на более точное отражение материального мира. Начинается официально признаваться многозначность символов, допускается большая свобода в их толковании. Данные тенденции поддерживаются решениями церковных соборов. В XVII в. эстетические споры развернулись между тремя группами интеллектуалов: консерваторами-староверами (Аввакум), умеренными грекофилами (Епифаний Славинецкий) и новаторами-латинствующими (Симеон Полоцкий, Симон Ушаков).

Как и ранее, вопросами иконографии занимались церковные соборы. Так, знаменитый Собор 1666–1667 гг. постановил изображать с благославляющим жестом только Христа, запретил писать Саваофа в образе старца, запретил довольно распространенный на Руси сюжет: изображение Троицы в виде Саваофа, Сына в его чреве и голубя (Святого Духа) между ними. При этом, Собор отстаивал классические византийские каноны, ряд из которых противоречил сложившейся в средневековой Руси иконописной традиции. Характерна в этом отношении т.н. «Грамота трех патриархов» документ, примыкающий к постановлениям собора 1666–1667 гг. В нем проводится аналогия между

«справой книг» в рамках никонианской реформы и «справой икон». Речь идет о наличии большого числа искажений в русской иконописи конца XV–XVI вв. по сравнению с ранневизантийским иконописным канонам. Кроме того, от мастеров требовали сходства с натурой при изображении Христа, «изящного художества», т.е. изображать святых следует красивыми внешне, в полном соответствии со средневековой эстетикой: красота является сакральной категорией [2, с. 24, 36].

Существование в иконописи обилия символично-аллегорических элементов с чертами реализма соотносится и с новыми явлениями в интеллектуальной культуре того времени. Например, Епифаний Славинецкий, Николай Спафарий знакомили русского читателя с литературными и научными достижениями европейской барочной культуры, философии. Русская иконопись, как и русская культура в целом, выходит за рамки средневекового символизма.

Русских мастеров иконописи все больше начинают занимать вопросы чисто художественные: визуальное воспроизведение события, конфликта, деталей быта, природного антуража, мимики, жеста. Изменилось понимание «премудрости» в отношении живописи. Если во времена Андрея Рублева под «премудростью» в живописи понимали степень выражения сущностных основ бытия, то во второй половине XVII столетия «премудрость» стала синонимом эстетической красоты, пропорциональности, «живоподобия». Для иконописи второй половины XVII в. характерны значительная семантическая подвижность, многовариантность, дробление символов на множество мелких семантических единиц [5, с. 231].

Интересно, что подобные новации были восприняты в штыки и никонианами, и староверами [4, с. 78–80]. Непримируемые враги сошлись в убеждении, что отход от традиций в искусстве означает удаление от религиозной духовности и от церкви. Никон критиковал новые веяния в иконописи за их несоответствие греко-русской традиции. Аввакум же новины на иконах связывал с обмирщением верхов русского общества, ростом интереса к материальным ценностям [1, с. 285]. Кроме того, новая живопись – это про-

водник враждебных еретических западных влияний. При этом, староверы возражали не столько против того, что святых стремятся изображать как живых, сколько против излишней натуралистичности изображения: святые не могли в реальной жизни выглядеть так, как на иконах, скажем, Симона Ушакова. Парадоксальность же ситуации заключается в том, что старообрядцы ссылались на ранневизантийский принцип миметического письма – как раз на тот самый, который в центр своего творчества поставили мастера круга Симона Ушакова.

У носителей новой художественной традиции имелось немало сторонников среди представителей верхов, образованной части общества, лояльно относившейся к художественной культуре Западной Европы своего времени [5, с. 245]. Поэтому отстаивая право на свободный творческий поиск, художники-новаторы начали составлять полемические трактаты, формулируя собственную эстетическую программу [3, с. 52].

Так, живописец Иосиф Владимиров, приводил следующие доводы в поддержку новой эстетики: русская иконопись XVI в. сама далеко отошла от ранневизантийского канона; следует почитать иконы не за древность, а за красоту и качество письма. С. Ушаков высоко ставил художников, т.к. они обладают даром переноса реального мира на полотно [6, с. 57–58]. Для С. Ушакова, И. Владимирова и их единомышленников эстетический идеал заключается в тонкой, благородной, одухотворенной, чувственно воспринимаемой красоте. Для их работ характерны обилие света, изящество линий и пропорций тела. «Живоподобие» иконописных ликов воспринимается как средство вочеловечивания Христа. Миметическое изображение эстетически безупречных образов подчеркивает духовное совершенство из первообразов. Поэтому, например, в работах С. Ушакова лики моделированы светотенью, почти объемны.

Проведенное исследование позволяет констатировать, что несмотря на значительные новации, русская иконопись второй половины XVII в. в большинстве аспектов продолжала оставаться в рамках средневекового иконописного метода. Иконописцы-новаторы не стремились перейти к портретной

живописи европейского образца. Их творческий метод, интерпретация сакрального образа остались прежними. В XVII в. в России церковная живопись практически не отделилась от иконописи и находилась в рамках канонических постановлений Русской православной церкви.

Библиографический список

1. Былинин В.К. К вопросу о полемике вокруг русского иконописания во второй половине XVII в. // ТОДРЛ. Т. 38. Л., 1985.
2. Деяния Московских соборов 1666 и 1667 годов. М., 1893.
3. Евфимий Чудовский. Вопросы и ответы по русской иконописи // Философия русского религиозного искусства XVI-XX вв.: Антология / сост. Н.К. Гаврюшин. М., 1993.
4. Неволин Ю.А. Влияние идеи «Москва – Третий Рим» на традиции древнерусского изобразительного искусства // Искусство христианского мира: Сб. статей / А.А. Салтыков и др. Вып. 1. М., 1996.
5. Павленко А.А. Царский изограф Оружейной палаты Богдан Салтанов // Кадашевские чтения: Сб. докладов конференции. М., 2016.
6. Симон Ушаков. Слово к люботщательному иконного писания // Философия русского религиозного искусства XVI-XX вв.: Антология / сост. Н.К. Гаврюшин. М., 1993.

К.Н. Тарасов

доцент кафедры истории и политических наук

ФГБОУ ВО «Вятский государственный университет», г. Киров

e-mail: tar-87@mail.ru

Р.В. Леканов

студент ФГБОУ ВО «Вятский государственный университет», г. Киров

e-mail: stud126222@vyatsu.ru

Темы и образы русской иконописи конца XV–XVI вв. (в контексте формирования идеи «Москва – Третий Рим»)¹

К.Н. Тарасов, Д.А. Серебряков

Аннотация. Исследование посвящено анализу тем, сюжетов и образов, характерных для русской иконописи конца XV–XVI вв. Развитие художественной культуры рассмотрено в контексте процесса становления Московского централизованного государства. Показано влияние идейных споров рубежа XV–XVI вв., формирующейся концепции «Москва – Третий Рим» на эволюцию эстетики русской средневековой иконописи. Авторы приходят к выводу о серьезных изменениях в иконописном искусстве, связанных с распространением аллегорическо-символических форм в иконографии, появлением новых сюжетов. Показано, что к концу XVI в. в русской художественной культуре обозначились две противоположные позиции в восприятии и трактовке иконописного образа – миметическая («реалистическая») и символическая (использующая аллегории и метафоры). Это можно считать проявлением начавшегося кризиса русской средневековой культуры и средневекового сознания.

Ключевые слова: иконопись, православие, художественный образ, конфессиональное искусство.

Конец XV–XVI вв. – это время формирования и укрепления Московского централизованного государства. Данные процессы обусловили тенденции унификации и нормативизации культуры. Для русской иконописи указанного периода также характерны процессы унификации и канонизации. Их целью было закрепление фактически на законодательном уровне модели культуры русского

¹ Исследование выполнено по гранту Российского научного фонда № 23-28-00908 «Визуальный контент в современных конфессиональных общинах России» (<https://rscf.ru/project/23-28-00908/>).

Средневековья. Кроме государственной политики эволюцию художественной культуры обусловили и присущие ей внутренние процессы саморазвития.

Середина XVI в. станет временем начала кризиса средневекового сознания, религиозной системы ценностей и установок. В искусстве это выразится во взаимообратных тенденциях – проникновении европейских новаций (прежде всего, на уровне художественной практики) и защитной реакции средневековой модели культуры (прежде всего, на уровне богословско-философской теории).

Процессы регламентации культуры нашли свое выражение в деятельности церковных соборов 1550 и 1554 гг. Концепция «Москва – Третий Рим» как идеологическая база формирующегося Московского государства, предполагала унификацию и в сфере художественной культуры [4, с. 31–34]. Показательна с этой точки зрения и история иконописи. В середине XVI в. наметился явный кризис, распад традиционной средневековой системы символов и образов. Авторы Стоглава, действующие в рамках государственной политики централизации, поставили перед собой задачу напомнить современникам смыслы литургических символов патристики, забытые или неверно интерпретируемые в ту эпоху. Так например, отмечалось, что алтарь храма символизирует Вифлеемский вертеп, а жертвенник – Голгофу.

После пожара 1547 г. в столице разворачивается грандиозное строительство, предпринимаются масштабные художественные работы. Новые иконы и росписи храмов и дворцов были приняты современниками неоднозначно и вызвали бурную полемику. Эти споры отразились и в актах церковных соборов 1550 и 1554 гг. Эстетическими установками соборов стали следование традиции и каноничность. В качестве нормативной утверждается иконография византийских и древнерусских мастеров (в т.ч. Андрея Рублева). При этом нужно учитывать парадоксальность сложившейся ситуации. Во-первых, регламентация сюжетов и иконографии живописи проводилась в период разложения традиционной образно-символической системы. Во-вторых, унификацию и закрепление традиционной символики и иконографии проводили те же люди (митрополит Макарий, протопоп Сильвестр и др.), которые признавали появ-

ляющиеся художественные новины. Эти новины проявились, прежде всего, в обилии сложных аллегорических сюжетов, не понятных большинству верующих. Интересно также и проявившееся при этом противоречие между православным богословием, создававшим сложные условные, обобщенные образы, и практическим художественным творчеством, прежде (до середины XVI в.) далеким от этой символики [5, с. 97–101].

По сути, следуя идее «Москва – Третий Рим», Стоглав узаконил полный набор сюжетов и символов, характерный для русской иконописи к середине XVI в. При этом, церковный собор не принимал решения относительно новых аллегорических сюжетов и образов, хотя они уже в достаточно большом количестве присутствовали на иконах и росписях в Москве. Например, по решению Стоглава нельзя было изображать Христа до момента его вочеловечивания, а Бога – в человеческом образе. Однако изображения, нарушающие этот запрет, открывались взору современников.

В целом, попытка Стоглавого собора предотвратить начавшееся разложение средневекового эстетического сознания не увенчалась успехом. Но все же, фактически на законодательном уровне были закреплены результаты художественной практики всего русского средневекового искусства.

Тем не менее, возмущение части духовенства, кругов московской знати и мирян не утихало. Для рассмотрения жалоб на новшества в искусстве (в т.ч. и в иконописи) в 1554 г. был созван очередной церковный собор. Сред жалоб выделялось обращение думного дьяка Ивана Михайловича Висковатого. Можно сказать, что он стоял на позициях средневекового «реализма» с его миметическими образами: изображать следует достоверно известные события, которые к тому же закреплены в ранневизантийской иконной традиции. В своем обращении Висковатый критикует новые аллегорические сюжеты в иконописи (например, «Единородный сыне», «Приидите людии Трисоставному Божеству поклонимся»), написанные, по его словам, «по своему разуму, а не по Божественному Писанию» [6, с. 9]. Висковатый указывает, что сложные символы, метафоры и аллегории не понятны многим верующим.

И действительно, в новых изображениях присутствовали смыслы из отвлеченных догматов, библейских притч и пророчеств.

Однако церковный собор 1554 г. принудил Висковатого отказаться от своих жалоб, признать новую живопись. Собор тем самым как бы легализовывал новые сюжеты и иконографию в церковном искусстве, с натяжкой указывая, что «живописцы те святые иконы пишут с древних образцов» [5, с. 88]. Собор разъяснял, что новая живопись приводит аллегории и знаки из нормативных религиозных текстов, понимать их следует в переносном смысле. Приводились и разъяснения по частным случаям. Например, обращаясь к особо непонятым элементам левой верхней композиции «И почи Бог в день седьмой ...» четырехчастной иконы, Собор пояснял: «И иже Бог Отец Господь Саваоф изливает из сосуда на Христа, стоящего в Херувимах в крылех, прообразует Святое Крещение и чашу, иже прият плотию в распятие, еще есть отцет (уксус), со желчию смешен» [5, с. 90].

Оправдание аллегорической живописи религиозные мыслители XVI в. нашли в теории символизма Псевдо-Дионисия Ареопагита. Перевод символических образов в визуальные (говоря современным языком) осуществлялся путем использования слов-калек метафор, поучений, притч. В иконопись таким образом был внесен сильный элемент литературности, разрушающий целостность художественного образа. Образ как бы стал растворяться в обилии аллегорий и метафор. А для их понимания, толкования требовалась уже не столько вера, сколько рассудок. В силу отмеченных явлений был нарушен баланс между натурализмом и иллюзорностью, характерный для средневековой иконописи. Маятник качнулся в сторону иллюзорности, чтобы в следующем, XVII столетии перейти на позиции натурализма [3, с. 144–145].

В XVI в. многие выступали против буквального перевода словесных образов в образы визуальные. Среди них можно назвать Зиновия Отенского [1, с. 11–12]. Его позиция по иконописанию формировалась как ответ на иконоборческие взгляды Феодосия Косого. Используя аргументы византийских иконопочитателей, Зиновий сформулировал идею, в которой отразилась

такая специфическая черта русского средневекового эстетического мышления как стремление облекать отвлеченные словесные образы в пластичные осязаемые визуальные формы.

В основе иконоборческих взглядов Феодосия Косого лежало убеждение в тождественности иконы и языческого идола. И то, и другое создал человек, и тому и другому поклоняются. Антитезис Зиновия Отенского: первообраз иконы – Бог, связь образа (иконы) и первообраза (Бога) одухотворяет икону. Языческие же идолы – плод человеческих фантазий. Они не имеют первообраза. Икона же – отражение реально существующих высших сил. Причем, Зиновий указывал и на своеобразный изоморфизм визуального образа и архетипа [2, с. 19]. Интересно, что и для Зиновия, и для И.М. Висковатого главная ценность иконы заключается в ее изобразительной функции (икона – «портрет» Бога). В данной системе эстетических координат символично-аллегорический аспект живописи отходит на второй план. Кроме того, важен сакральный смысл иконы и проистекающие отсюда чудодейственные свойства образов.

Вместе с тем, среди русских религиозных мыслителей XVI в. были и активные сторонники символизма. К ним можно отнести старца Артемия, который недолгое время был игуменом Троицко-Сергиева монастыря, а позже бежал в Литву. Артемий писал, что любая вещь имеет свою скрытую сущность, которую лишь частично можно усмотреть во внешнем облике. В рамках эстетической концепции широко известных на Руси «Ареопагитик» Артемий утверждал, что материальные вещи являются символами невидимых духовных сущностей. Но и без зримых образов нельзя познать божественные смыслы [7, с. 8]. Здесь он ближе к Дионисию Ареопагиту, чем к отцам VII Вселенского собора. Артемий утверждал, что поскольку на иконах изображаются невидимые сущности, они представлены не по внешнему виду, а символически. Нет ничего зазорного в том, что, изображая непостижимое, человек пытается представить его через знакомые образы и знаки [7, с. 9–11].

Таким образом, во второй половине XVI в. в русской художественной культуре обозначились две противоположные позиции в восприятии

и трактовке иконописного образа – миметическая («реалистическая») и символическая (использующая аллегории и метафоры). Это можно считать проявлением начавшегося кризиса русской средневековой культуры и средневекового сознания. Концепция «Москва – Третий Рим» требовала ориентации на византийские образцы, в т.ч. и в художественной культуре. Это еще более ослабило исконно русские традиции иконописания, что вкупе с проникновением европейских веяний привело к кризису средневековой иконописи. В полной мере эти тенденции обозначатся уже в XVII в.

Библиографический список

1. Золотухина Н.М. Зиновий Отенский о власти, праве и правосудии. М., 2013.
2. Калугин Ф. Зиновий, инок Отенский, и его богословско-полемические и церковно-учительные произведения. СПб., 1894.
3. Лазарев В.Н. Русская иконопись от истоков до начала XVI века. М., 1983.
4. Лурье Я.С. Идеологическая борьба в русской публицистике конца XV – начала XVI века. М.; Л., 1960.
5. Подобедова О.И. Московская школа живописи при Иване IV. Работы в Московском Кремле 40-70-х годов XVI века. М., 1972.
6. Розыск или список о богохулных строках о сумнении святых честных икон диака Ивана Михайлова сына Висковатого в лето 7062 // ЧОИДР. 1958. Кн.2, отд. 3.
7. Салтыков А.А. О значении ареопагитик в древнерусском искусстве // Древнерусское искусство XV–XVII веков. М., 1981.

К.Н. Тарасов

доцент кафедры истории и политических наук

ФГБОУ ВО «Вятский государственный университет», г. Киров

e-mail: tar-87@mail.ru

Д.А. Серебряков

студент ФГБОУ ВО «Вятский государственный университет», г. Киров

e-mail: stud125247@vyatsu.ru

**Иосиф Волоцкий как религиозный мыслитель
(на примере отношения к иконописанию)¹**

К.Н. Тарасов, А.А. Тришин

Аннотация. Исследование посвящено изучению концепции православной иконы, сформулированной в трудах выдающегося исторического деятеля русского Средневековья – Иосифа Волоцкого. Прослеживается взаимосвязь религиозных взглядов мыслителя и его эстетической программы в отношении иконописания. Авторы приходят к выводам, что Иосиф Волоцкий был сторонником ранневизантийской идеи миметического образа и т.н. средневекового «реализма». Религиозный деятель, по сути, разработал целую программу для русских художников, предлагая им наиболее важные, с его точки зрения, сюжеты и символы. Взгляды Иосифа на проблемы иконописания, в целом, находились в рамках известной формулы «Москва – Третий Рим», ориентировались на византийские образцы в иконографии, преследовали цели унификации и регламентации художественной культуры Московской Руси в рамках формирования единого государства.

Ключевые слова: икона, православие, художественный образ, иконография.

Роль иконы в культуре средневековой Руси сложно переоценить. Она выполняла важнейшие культурные и мировоззренческие функции: являлась своеобразной «книгой для неграмотных», аккумулировала религиозные смыслы, воспитывала эстетическое чувство. Древнерусские мыслители приложили немало усилий в деле разработки религиозно-философско-эстетической концепции иконы. Заметное значение при этом сыграли произведения преподобного Иосифа Волоцкого – знаковой фигуры русского Средневековья [4, с. 78–85].

¹ Исследование выполнено по гранту Российского научного фонда № 23-28-00908 «Визуальный контент в современных конфессиональных общинах России» (<https://rscf.ru/project/23-28-00908/>).

Однако, на наш взгляд, этот аспект творчества Иосифа Волоцкого в работах современных исследователей отражен недостаточно [1]. Данное исследование призвано заполнить образовавшийся пробел в изучении религиозно-эстетического наследия средневековой Руси.

В основе концепции иконы, сформулированной Иосифом Волоцким, лежит утверждение, что икона (образ) освящена божественным авторитетом. Подтвердить эту мысль должны были следующие ссылки на Священное Писание: святые образа имелись даже в древнееврейских храмах, первые свои образы создавал сам Христос, первую икону Богородицы написал евангелист Лука. Кроме того, дело иконописания освящено традицией.

Для Иосифа икона – это, прежде всего, объект поклонения. Поклонение есть выражение святости. При этом, созерцая икону взглядом, человек приближается к священным смыслам, постигает их: «... тогда всем сердцем твоим и умом помышлением да вздеши зрительное ума к святей единосущной и животворящей Троице, в мысли твоей, и в чистом сердце твоём чувствен же и очи да вздеши к божественей и всечестней иконе святых и единосущных и животворящих Троица, или богочеловечьнаго образа Господа нашего Иисуса Христа или пречистых его матери» [5, с. 59]. Поклонение неразрывно связано с созерцанием. Икона становится посредником между человеком и Богом. Созерцаемое изображение приближает к познанию первообраза. Важно, чтобы икона была выполнена на высоком художественном уровне, ведь в средневековой картине мира эстетическая красота иконописного образа является доказательством духовной чистоты того, кто изображен на иконе. В данном случае можно говорить о выполнении анагогической функции живописного образа [3, с. 77–79].

Сочинения Иосифа Волоцкого отразили и такую характерную черту сознания средневекового русича, как катафотическое восприятия Бога [2, с. 10–113]. То есть Бог воспринимался как средоточие всех позитивных человеческих черт – нравственной чистоты, честности и т.п. Иосиф отмечает, что поскольку совершенный Бог выступает первообразом священного изображения, икона ни

в коем случае не является идолом: «... божественных бо икон и прьвообразное свято есть и честно, идольское же прьвообразное сквернейша суть и нечиста» [6, с. 91].

Особое значение Иосиф Волоцкий придавал личности иконописца, складу его ума, твердости веры, мастерству. Икона – носитель священных смыслов. Её создатель должен соответствовать этому высокому званию.

Характерной особенностью мировосприятия человека древней Руси была вера в чудотворную силу икону, присущую ей божественную благодать, духовную энергию [7, с. 39]. Данная особенность нашла свое отражение в богословско-теоретических трактатах того времени, в т.ч. и в сочинениях Иосифа Волоцкого. Он писал, что икона не отделима от божества. Относительно иконы Христа указывалось, что соотношение в ней духовного и материального равнозначно соотношению божественной и человеческой природы Христа. Сюда же можно отнести и ссылку Иосифа на предание о том, что Богоматерь после взгляда на её икону, написанную апостолом Лукой, произнесла: «благодать моя с тою».

Важно подчеркнуть, что ценность иконы, по Иосифу Волоцкому, определялась не её материально-вещественными характеристиками (краски, доска, левкас и др.), а содержательной стороной образа и, главное, духовной сутью первообраза. Мыслитель проводил параллель: как в Евангелии ценят не бумагу и чернила, а священный текст, так и в иконе главное не дерево и краски, а образ: «Ничто же бо разньства в них, яко оба едину повесть благовествуют, ибо словописець написа еуангелие и в нем написа все, еже во плоти смотрение Христово, и предасть церкви, подобие и живописець творит, написав на дьсце все плотское Христово смотрение и предаст церкви, и еже и еуангелие словом повествуеть, сие живописание делом исполняет» [5, с. 217].

В своих трудах Иосиф Волоцкий отразил еще одну специфическую черту средневековой русской культуры: осязаемые визуально, ощущаемые материально виды искусства (прежде всего, живопись и зодчество) ценились выше письменного слова, т.к. были связаны с видимыми затратами труда.

Особо следует отметить, что Иосиф фактически наметил целостную иконописную программу для русских художников своего времени. Были выделены наиболее важные с его точки зрения сюжеты и иконографические приемы. Причем, предлагаемые сюжеты подробно разбирались с точки зрения православной богословской традиции. Особое внимание уделял мыслитель изображению Троицы. Вокруг догмата троичности Бога и его изображения на Руси всегда возникали споры. Иосиф в данном споре близок идее Андрея Рублева: Бог должен быть изображен в виде равновеликих трех ангелов, составляющих единый образ. Иосиф полемизирует с теми книжниками, кто сомневался в достоверности сюжета Писания о явлении Бога Аврааму в образе трех путников [5, с. 293]. Именно таким образом проявлялась взаимосвязь между богословской позицией и её художественным отражением.

Иосиф не ограничился лишь богословскими инвективами в деле построения художественного образа, но и детально разъяснял смысл главных иконографических элементов: престол означал царственное положение ангелов, нимбы – их божественную сущность, круг – Бога (т.к. не имел ни начала, ни конца). Крылья ангелов символизировали их неземное происхождение, скипетры в их руках показывали силу и власть.

В порядке значимости Иосиф перечислял и персоналии, которых следовало изображать в храмах (в т.ч. и на иконах). Это Христос и Богородица, Иоанн Креститель (т.к. был провозвестником прихода Мессии), архангелы Михаил и Гавриил (т.к. они возносят души умерших на небо), пророки, патриархи, праведные библейские цари и судьи, праведные архиереи и святители.

Проведенное исследование позволяет утверждать, что эстетическая программа Иосифа Волоцкого в отношении иконописания проистекала из системы его религиозных взглядов. Иосиф был сторонником ранневизантийской идеи миметического иконописания и т.н. средневекового «реализма». Принцип миметического (на Руси – «живоподобного») иконописания предполагал точное воспроизведение (конечно, в рамках стилистики иконы) внешнего вида людей и предметов. Средневековый «реализм» в иконописи выражался в требовании

соответствия образов историко-бытовым реалиям изображаемой эпохи. Иосиф Волоцкий, по сути, разработал целую программу для русских художников, предлагая им наиболее важные, с его точки зрения, сюжеты и символы. Взгляды Иосифа на проблемы иконописания, в целом, находились в рамках известной формулы «Москва – Третий Рим», ориентировались на византийские образцы в иконографии, преследовали цели унификации и канонизации художественной культуры Московской Руси в рамках формирования единого государства.

Библиографический список

1. Бусева-Давыдова И.Л. Русская иконопись от Оружейной палаты до модерна: поиски сакрального образа. М., 2019.
2. Клибанов А.И. Духовная культура средневековой Руси. М., 1996.
3. Лазарев В.Н. Русская иконопись от истоков до начала XVI века. М., 1983.
4. Лурье Я.С. Идеологическая борьба в русской публицистике конца XV – начала XVI века. М.; Л., 1960.
5. Послания Иосифа Волоцкого. М.; Л., 1959.
6. Преподобный Иосиф Волоцкий. Просветитель /отв. ред. О.А. Платонов. М., 2011.
7. Скрынников Р.Г. Святители и власти. Л., 1990.

К.Н. Тарасов

доцент кафедры истории и политических наук

ФГБОУ ВО «Вятский государственный университет», г. Киров

e-mail: tar-87@mail.ru

А.А. Тришин

студент ФГБОУ ВО «Вятский государственный университет», г. Киров

e-mail: stud126222@vyatsu.ru

**Религиозные мотивы в образах рабочего и красноармейца
на красном плакате периода Гражданской войны в России¹**

К.Н. Тарасов, А.А. Тришин

Аннотация. Исследуются особенности построения художественного образа рабочего и красноармейца на красном политическом плакате времен Гражданской войны с использованием религиозных (христианских) мотивов, метафор, символов. Утверждается, что активное заимствование авторами плакатов некоторых религиозных тем, сюжетов, приемов и символов из иконописи было обусловлено высоким статусом образов рабочего и красноармейца как главных нормативных героев советской пропаганды. Они трактовались в качестве ведущей силы, создающей новый справедливый мир. Также использование религиозных мотивов в плакатном искусстве объясняется доступностью данных смыслов для понимания большинством населения России того времени.

Ключевые слова: плакатное искусство, сакральный образ, икона, социальный конфликт.

Визуальная антропология продолжает оставаться динамично развивающейся областью социально-гуманитарного знания. Растет интерес к исследованию исторических событий и эпох через призму анализа изобразительных источников. Такой ракурс научного поиска позволяет по-новому представить общественные настроения, стереотипы, социокультурные доминанты того или иного исторического периода. В связи с этим, изучение Гражданской войны в России с привлечением методологического аппарата визуальной антропологии представляется достаточно перспективным.

¹ Исследование выполнено по гранту Российского научного фонда № 23-28-00908 «Визуальный контент в современных конфессиональных общинах России» (<https://rscf.ru/project/23-28-00908/>).

Появление советского политического плаката было вызвано реалиями Гражданской войны. Поэтому они представляют собой быструю информационную реакцию, наглядную агитацию, средство доведения до населения позиции советской власти. Немалую роль в политическом плакате играл текст, лозунг. Советский политический плакат отличал предельный лаконизм рисунка и подписи, ведь он был средством агитации в обществе со значительным процентом неграмотного населения [2, с. 21–22].

Советское плакатное искусство активно использовало религиозные мотивы, понятные большинству населения страны, в т.ч. и неграмотной его части. Главными нормативными героями красного плаката периода Гражданской войны стали красноармеец и рабочий. В построении их образов активно использовался потенциал религиозной и фольклорной символики. Например, широко использовался образ Георгия Победоносца, пронзающего копьём змея (Борьба красного рыцаря с темной силой. Б. Зворыгин. М., 1919) [6, с. 89]. На ряде плакатов солдат Красной армии – это Георгий Победоносец, а змий – лидеры Белого движения Колчак, Юденич, Деникин (Три года социальной революции. Б. Силкин. Киев, 1920) [6, с. 92]. Религиозные мотивы в изображении красноармейца угадываются и в ряде деталей: буденовка напоминает шлем древнерусского воина, сидящий верхом на коне боец напоминает русского витязя, защищающего рубежи родной страны. Настоящее в данном случае перекликается с прошлым, религиозные и исторические мотивы легитимизируют образ красноармейца в глазах населения.

Религиозные мотивы в образах рабочего на красном плакате, прежде всего, проявлялись в следующих темах: мученическая участь рабочего при старом режиме, обожествление рабочего как труженика, его представление как создателя (демиурга) нового справедливого мира (Оружием мы добились врага, трудом мы добудем хлеб. Все за работу, товарищи! Н. Когоут. М., 1920) [5, с. 34].

Интересно, что религиозные мотивы использовались и авторами белых плакатов. Так, на плакате «Возмездие» представлена сложная трехуровневая композиция явно заимствованная у средневековой иконы «Битва новгородцев

и создателями» [4, с. 212]. Однако визуальное воздействие белых плакатов было значительно меньше, чем у плакатов красных. Белые практически не выдвигали нормативных героев, религиозные мотивы использовались слабо, в основном, не для изображения героических образов или образов будущего, а с целью представить население страны в образе библейских мучеников, жертв богоборческой советской власти.

Визуальный язык советского плаката использовал ряд приемов. Так, на плакате герои и враги противопоставляются по цветовому решению. Фигуры врагов рабочего и красноармейца (белогвардеец, буржуй, кулак, священник) изображаются, как правило, в грязных тонах – коричневом, черном, синем. В данном случае плакат заимствует приемы народного лубка и иконописи, где грязными тонами изображались грешники и бесы. Преобладающий цвет советского плаката с изображением красноармейца и рабочего – красный. Это и цвет крови, и символ героизма, жертвенности, победы над смертью. В данном случае, семантика красного цвета советского плаката и православной иконы идентична. В случае красноармейца красный цвет символизирует победу, в случае рабочего – созидание, трудовой подвиг. При этом, поверженные противники красного бойца (белогвардейцы, интервенты) и рабочего (кулаки, богачи, священники) часто представлены в ломаных позах с чертами страданий на лице [3, с. 380]. Здесь можно провести явную параллель с иконописными традициями изображения грешников, которые терпят муки Страшного суда в окружении бесов. Характерным приемом изображения фигур красноармейца и рабочего является их гиперболический размер. Они (как и фигуры главных персонажей на лубках и иконах) занимают значительную часть пространства плаката [6, с. 24, 26, 39].

Авторы красных плакатов обращались к библейским мотивам, которые заимствовали, в том числе, и из иконописи. Дело бойцов Красной армии и рабочих приравнивалось к божественной миссии. Они – провозвестники грядущего царства правды и справедливости. На плакатах их фигуры масштабны, пропорциональны, эстетически выверены, подчеркнуты яркими цветами

и противопоставлены врагам. На красных плакатах, изображающих рабочего и красноармейца, врагами советской власти могли выступать аллегорические образы голода (скелет) и разрухи (голый худой человек с глазами навывкате). Налицо явные параллели с иконографией демонов на иконе и народном лубке. Иногда рабочий и красноармеец показаны с указующим перстом – распространенный элемент в иконописных изображениях Саваофа.

Часто в агитационном плакатном искусстве большевики использовали библейские обороты, термины и аллегории в качестве текстового дополнения к визуальному образу. Сюда можно отнести следующие аллегории: «тернии» – библейский символ трудного пути к обретению Бога (Обломает тернии нога красноармейца. РОСТА. № 409. Октябрь 1920); «лестница» – символ пути из рабства в царство свободы (Одно спасенье – в коммунизме! Ловите – к счастью единственная лестница! РОСТА. № 314. Сентябрь 1920) [6, с. 17,22]. Буржуй как антипод рабочего назван «зверем» (библейское наименование дьявола), «свет истины» – это определение коммунистической идеологии, библейское «Солнце правды» – символ коммуны, будущего общественного строя [7, с. 72].

Таким образом, красноармеец и рабочий на советском плакате выступают в роли главных нормативных героев, борцов со старым миром и творцов нового коммунистического общества. В создании их образов немалое значение имело обращение художников к традиционным религиозным мотивам, понятным большинству населения России периода революции и Гражданской войны.

Библиографический список

1. Борисов И.В. Белый плакат гражданской войны в России: Альбом. М., 2006.
2. Вашик К., Бабурина Н. Реальность утопии: искусство русского плаката XX века. М., 2004.

3. Николаева М.Ф. Динамика образа врага в советском плакате (1917–1941) и модели идентификации советского человека // Диалог со временем. 2012. № 39.
4. Сергеева О.В. Визуальный язык «красных» и «белых» плакатов периода Гражданской войны в России // Журнал социологии и социальной антропологии. 2017. № 4.
5. Снопков А.Е. Шестьсот плакатов: Альбом. М., 2004.
6. Советский политический плакат: Альбом. М., 1957.
7. Чаус Н.В. Советский плакат в борьбе с религией (1917–1920) // Сервис в России и за рубежом. 2010. № 2.

К.Н. Тарасов

доцент кафедры истории и политических наук

ФГБОУ ВО «Вятский государственный университет», г. Киров

e-mail: tar-87@mail.ru

А.А. Тришин

студент ФГБОУ ВО «Вятский государственный университет», г. Киров

e-mail: stud126222@vyatsu.ru

УДК 94(470.342)“1941/1945”

**Аграрный сектор Кировской области
в годы Великой Отечественной войны (1941–1945)**

И.В. Чемоданов

Аннотация. Победа в Великой Отечественной войне во многом зависела от работы аграрного сектора. Цель данной статьи – **проанализировать ситуацию** в аграрном секторе Кировской области в годы войны. Выявляются трудности, переживаемые сельским хозяйством области в чрезвычайных условиях военного времени, оценивается ущерб, нанесенный войной. Рассматриваются

меры, предпринимаемые руководством страны и области с целью повышения продуктивности аграрного сектора и стимулирования труда работников сельского хозяйства, оценивается их эффективность. Особое внимание уделяется следующим проблемам: обеспечение сельскохозяйственного производства необходимым количеством квалифицированных кадров, внедрение дополнительной оплаты за высокие показатели и создание системы производственных звеньев в колхозах, а также повышение для колхозников обязательного минимума трудодней и необходимость обеспечения его выработки сельскими труженниками. Раскрывается трудовой подвиг колхозного крестьянства и ученых-аграриев в годы войны.

Ключевые слова: сельское хозяйство, Кировская область, война, колхозы.

В годы Великой Отечественной войны Кировская область была тыловой. Ее главными задачами являлось наращивание производства военной продукции и создание продовольственных и сырьевых запасов для армии и страны. Война тяжелым бременем легла на сельское хозяйство. До войны аграрный сектор был основным в экономике региона, в деревне проживало почти 1,9 млн чел. После войны осталось 1,3 млн селян. Перед войной в сельских районах области насчитывалось почти 300 тыс. трудоспособных мужчин. В 1942 г. их осталось 49 тыс. В период войны вятская деревня стала основным поставщиком новобранцев для армии, рабочих для промышленности, на ее плечи легла главная тяжесть выполнения планов военных, трудовых и учебных мобилизаций. Ослабли не только людские, но и материальные ресурсы. В войну было изъято из деревни третья часть рабочих лошадей, 40 % тракторов, почти 80 % автомобилей [3, с. 168–169]. Комбайновая уборка в области составляла только 3 % [4, с. 219].

В годы войны резко сократились людские ресурсы деревни, существенно уменьшились посевные площади и поголовье скота, в запущенное состояние пришли льноводство, травосеяние, другие отрасли. Колхозы не могли обрабатывать всю имеющуюся пашню. В результате к концу 1944 г. посевные площа-

ди сократились на 21 %, урожайность зерновых снизилась с 10 ц с га в 1940 г. до 4,8 ц в 1943 и до 6,5 ц в 1944 г., валовой сбор зерна составил 48 % к довоенному уровню.

В тяжелом положении оказалось животноводство. Концентраты скоту почти не выделялись. Площадь под кормовыми культурами уменьшилась в два раза. В результате из-за недостатка кормов средний удой на корову в 1945 г. составил всего 986 кг, настриг шерсти на овцу – 1,9 кг, яйценоскость кури-несушки – 34 шт. яиц. поголовье крупного рогатого скота сократилось на одну треть, коров – на 42,5 %, свиней – на 74,0 %, птицы более чем в три раза [5, с. 21].

Но, несмотря на большие потери, вятское крестьянство бесперебойно отправляло фронту и тылу необходимую сельскохозяйственную продукцию. За время войны государство получило 1,9 млн т зерна, более 420 тыс. т картофеля, 313,4 тыс. т молока, 99,3 тыс. т мяса, много другой продукции.

Областным руководством принимались меры, направленные на выправление ситуации в аграрном секторе. Так, в марте 1942 г. было проведено областное совещание передовиков животноводства, которое детально обсудило состояние животноводства в области и наметило ряд мероприятий по его улучшению. Лучшему району по развитию общественного животноводства – Верховинскому на совещании было вручено переходящее Красное знамя облисполкома и обкома ВКП(б) [6].

Одной из самых болезненных и важнейших задач в условиях военных лет стала проблема кадров. Большинство трудоспособных мужчин, около 70 % руководителей сельского хозяйства области ушли на фронт. Из 18 тыс. механизаторов осталось 4 тыс., половина из них – женщины. В производство включались подростки, пенсионеры, эвакуированные. На краткосрочных курсах они осваивали профессии бригадира, механизатора, полевода. Женщины составляли более трети председательского корпуса области. Из всех сил деревня старалась обеспечить армию и население городов продовольствием, промышленность – сырьем [1, с. 143–144].

Большую озабоченность вызывала текучесть руководящих кадров. Многие, вновь назначенные председатели колхозов, бригадиры, управляющие не справлялись со своими обязанностями, допускали различные злоупотребления. Имели место нарушения принципов колхозной демократии и Устава сельхозартели. В 1942 г. ЦК ВКП(б) принял специальное постановление «О неправильном отношении Кировского областного комитета партии к подбору руководящих кадров колхозов». В постановлении было обращено внимание обкома на необходимость тщательного изучения людей, их деловых, моральных и политических качеств при выдвижении на руководящую работу. Рекомендовано было активнее выдвигать передовых колхозников и особенно женщин.

В области были намечены меры по выполнению постановления ЦК партии. На село было направлено 356 коммунистов и 50 комсомольцев, знающих сельское хозяйство, на должность председателей колхозов выдвинута 551 женщина, около 7 тыс. женщин стали бригадирами, зав. фермами и счетоводами. В 50 районах области повысили квалификацию 14 518 руководящих колхозных работников. В городах Кирове, Уржуме и Яранске межрайонные колхозные школы за 1942–1944 гг. выпустили 5 тыс. председателей колхозов, тысячи других руководителей среднего звена сельского хозяйства. За годы войны была осуществлена целая программа повышения квалификации сельскохозяйственных кадров. В кружках, на курсах, путем стажировок в техникумах и вузах сельхозработники получали технические, агрономические, зоотехнические и экономические знания, осваивали передовой опыт и приемы труда. Но самым мудрым учителем был тяжелый крестьянский труд, постигая который, сельские кадры приобретали умение управлять людьми и производством, повышали свою профессиональную квалификацию.

Смягчение чрезвычайной ситуации, в связи с недостатком рабочих рук, всецело зависело от организации труда в колхозах и совхозах. В военные годы широко использовался принцип материальной заинтересованности колхозников в результатах своего труда. Еще до войны была введена дополнительная оплата

труда за высокую урожайность сельскохозяйственных культур и продуктивность животноводства. Постановление ЦК ВКП(б) и СНК СССР от 15.02.1941 г. о дополнительной оплате по Кировской области было принято после детального изучения системы оплаты труда в сельском хозяйстве области. Дополнительная оплата труда и премиальная система способствовали развитию индивидуальной сдельщины и втягивали трудящихся в интенсивный труд.

В условиях военного времени принцип материальной заинтересованности получил дальнейшее развитие. В 1942 г. новая система была распространена на труд трактористов и прицепщиков, что благоприятно отразилось на их работе [4, с. 222]. Существовавшая до войны бригадная система стала заменяться звеньями, которые позволяли ликвидировать бригадную обезличку, лучше контролировать работу каждого работника, эффективнее применять материальное стимулирование [5, с. 23]. Правда, подобного рода производственные звенья были подвержены распаду. Особенно это характерно для первых военных лет. Так, в 1941 г. в Шурминском районе в период подготовки к весеннему севу было организовано 448 производственных звеньев в 127 колхозах (из 145-ти). Этими звеньями было посеяно 92 % площадей зерновых, 86 % льна и 62 % картофеля. Однако в течение года большая часть из них распалась, осталось лишь 41 производственное звено в 21 колхозе. В Арбажском районе было организовано 793 производственных звена, причем звеньевой организацией труда было охвачено 163 колхоза из 181-го. Однако к концу уборочной звеньевая организация труда сохранилась лишь в 79-ти колхозах, в которых осталось 497 звеньев. В большинстве колхозов Медянского района организованные в 1941 г. полеводческие звенья распались, а после их восстановления они не дали такого урожая, за который полагалась бы дополнительная оплата труда. Лишь в колхозе им. Сталина Монастырского сельсовета звенья получили дополнительную оплату за уборку сена.

К числу причин слабой устойчивости звеньев можно отнести мобилизацию на фронт большей части звеньевых, недостаток у колхозного руководства необ-

ходимого опыта при организации звеньевой системы, а также отсутствие необходимой поддержки со стороны местных парторганизаций, советов и земорганов. Звенья нередко закреплялись за всеми посевными культурами сразу, отсутствовала необходимая производственная специализация. Плохо был поставлен учет труда звеньевых, руководство звеном в большинстве случаев не оплачивалось трудоднями [8].

13.04.1942 г. вышло постановление СНК СССР и ЦК ВКП(б) «О повышении для колхозников обязательного минимума трудодней». Основная масса колхозников встретила эту меру с пониманием. Общей традицией в годы войны являлся рост выработки трудодней. По выработке трудодней Кировская область заняла 4-е место в СССР (после Костромской, Ярославской и Ивановской областей) [3, с. 170].

В то же время, как свидетельствуют данные за 1942 г., в ряде районов Кировской области (Медянском, Просницком, Татауровском, Шурминском, Кикнурском и др.) выполнение постановления о повышении обязательного минимума трудодней было организовано неудовлетворительно. Некоторые райкомы и политотделы МТС и совхозов ограничились формальным разъяснением этого постановления, а исполкомы райсоветов и райземотделы не располагали сведениями о колхозниках, не выполняющих минимума трудодней, не выявляли причин невыполнения и не принимали мер к созданию необходимых условий для выработки колхозниками требуемого минимума (не давались своевременно наряды, не организовались детские ясли и т.д.).

В ряде случаев местные власти не выявляли своевременно лодырей, а ждали окончания периода, в течение которого каждый колхозник обязан был выработать определенный минимум трудодней, и только тогда начинали составлять списки не выработавших минимума. Вместо того, чтобы своевременно устранять причины невыполнения минимума и мотивировать колхозников на добросовестную работу, власти доводили дело до ситуации, когда не выработавшим минимума колхозникам грозило судебное разбирательство.

В ряде колхозов крайне неудовлетворительно был поставлен учет труда. Допускались затяжки записей в трудовые книжки целыми месяцами (например, в колхозе «Красный курсант» Медянского района). В некоторых колхозах Кикнурского и Санчурского районов трудовые книжки для подростков не вводились, а их трудодни часто записывались в книжки матерей либо совсем не учитывались. В результате плохого учета труда честно работающие колхозники теряли трудодни, а тунеядцы своевременно не выявлялись и не привлекались к дисциплинарной ответственности. По 9-ти сельсоветам Шурминского района с момента издания постановления до 01.06.1942 г. не выполнили минимума 669 колхозников, что составляло более 20 % к общему числу трудоспособных колхозников этих сельсоветов. В числе не выполнивших минимума имелись молодые, совершенно здоровые и бездетные женщины. Кировский обком ВКП(б) призвал руководство райкомов решительно улучшить постановку массовой политической работы по разъяснению постановления от 13 апреля и «организовать выполнение его в каждом колхозе так, чтобы не было ни одного колхозника, не выполняющего установленного минимума трудодней» [7].

Колхозные годовые отчеты свидетельствуют, что колхозники вырабатывали в среднем по 230–250 трудодней в год, но оплачивались они хуже, чем до войны. Выдача зерновых и картофеля на трудодни сократилась более чем в два раза. Значительная часть денежных доходов уходила на различные платежи и налоги. Низкая оплата труда колхозников немного компенсировалась высокими рыночными ценами на сельхозпродукцию [1, с. 149]. Труженики колхозов не получали карточек. Они обеспечивались продуктами питания по трудодням и за счет личных подворий. В годы войны росли размеры приусадебных участков крестьян. В 1940 г. один двор имел в среднем 0,24 га земли, в 1945 г. – 0,28 га. Эти участки давали земледельцу по 20–30 кг на человека в год зерновых, обеспечивали картофелем, позволяли 5–10 % продуктов продавать на рынке. Но за этими цифрами кроется бедность. Хлеба крестьянин по-

треблял не более 300 г в день, в 1,5–2 раза меньше, чем до войны [2, с. 161–162].

Однако, несмотря на многочисленные лишения, сельские труженики продолжали самоотверженно ковать Победу. В колхозах, совхозах и МТС ширилось движение ударников, стахановцев, фронтовых бригад, звеньев высокого урожая, проводились многочисленные декадниги и вахты. В 1941 г. тракторист Шварихинской МТС М. Черных дал за свою смену 320 га при норме 250 га. Комбайнер Колянурской МТС Ураков убрал за сезон 530 га при норме 180 га. Льнотеребильщица Макарьевской МТС Анисья Захаровна Короваева убрала за сезон 147 га при норме 48 га. Молотильщик Салобелякской МТС Загайнов намолотил более 1000 т при норме 500 т. Тракторный отряд бригадира Князева (Зуевской МТС) выработал за сезон на 15-ти сильный трактор в среднем по 459 га мягкой пахоты при средней выработке по МТС 362 га, сэкономив при этом 3070 кг горючего.

Свои герои были и среди животноводов. За достигнутые ими высокие показатели они получали дополнительную плату, причем продукцией своей отрасли. Доярка Анна Николаевна Баранова из колхоза «Красная смычка» надоила 25 080 литров молока (по 3058 литров на каждую корову при плановом задании 2170 литров), перевыполнив плановое задание по своей группе коров на 7278 литров и получив в качестве дополнительной оплаты 1064 литра молока. Крольчатница колхоза Калининского (Слободской район) Мария Васильевна Князева получила на одну кроликоматку по 22 крольчонка и по 790 г пуха. Свинарка Зинаида Павловна Филина (колхоз «Зеленая нива» Уржумского района) от своей группы из 6-ти свиноматок вырастила по 24,8 поросенка на каждую свиноматку при плановом задании в 19 поросят, за что получила в качестве дополнительной оплаты 7 поросят. Чабан колхоза «Первомайский» Кырчанского района Мария Федоровна Мальцева при плановом задании по настригу шерсти в 3,4 кг фактически добила по 3,68 кг на голову, за что получила 3 кг шерсти. Птичница колхоза «Ленинец» Кырчанского района М.А. Черчева от группы в 57 кур получила 4391 яйцо или по 77 яиц на несушку

при плановом задании в 63 яйца на несушку. Ее дополнительная плата составила 126 шт. яиц. Птичница колхоза «Новая жизнь» Уржумского района Мария Васильевна Солоницына при плановом задании получить по 76 яиц на несушку фактически получила по 86 яиц и заработала в качестве дополнительной оплаты 129 шт. яиц [8].

Патриотизм сельских тружеников проявлялся во множестве разных форм соревнования. В 1942 г. почти тысяча трактористок включилась в борьбу за лучшие показатели на весеннем севе, а затем и на уборке урожая. В колхозах было создано 1990 комсомольско-молодежных звеньев высокого урожая. Молодежь Кильмезского, Кырчанского и Лальского районов выступила с почином проводить ночное скирдование и круглосуточную молотьбу. Свыше 2400 контрольных постов следили за качеством посева и уборки урожая. Более 40 тыс. школьников собирали на полях после уборки урожая колоски и т.д. [3, с. 169–170] В годы войны шел процесс дробления колхозов. Число их возросло более чем на тысячу. Небольшими хозяйствами легче было управлять женщинам и старикам [3, с. 171].

В укреплении сельского хозяйства области следует отметить и вклад ученых. Сотрудники Кировской сельскохозяйственной опытной станции продолжали работу по выведению новых и размножению семян районированных сортов сельскохозяйственных культур. В 1943 г. на государственное сортоиспытание было передано пять сортов зернобобовых культур. Активно шла работа над сортами озимой ржи Вятка-2 и картофеля Северная Роза, которые были переданы на ГСИ в 1948 г. В эти годы завершена разработка агротехники возделывания гороха, проса, гречихи, сахарной свеклы, кок-сагыза в условиях области. Сортами, выведенными кировскими учеными, в стране засевались: озимой рожью Вятка – 70 тыс. га, ячменем Винер – 91,4 тыс. га, овсом Миразж – 162,6 тыс. га. Станция ежегодно реализовывала колхозам 30–40 т семян зерновых высших репродукций, 1 т семян овощных культур, 17 тыс. саженцев яблони, 51 тыс. малины, 19,7 тыс. смородины, 236 тыс. усов земляники. В годы войны коллектив станции выращивал на своих полях по 400–500 т овощей и 8–10 т

ягод. В 1942 г. Наркомат земледелия СССР принял решение о развертывании в Кировской области племенной работы с новой породой свиней «Уржумская». Эта высокопродуктивная порода успешно откармливалась не только в Кировской области, но и в Марийской и Удмуртской республиках. В Кировском сельхозинституте, помимо напряженной работы по подготовке сельскохозяйственных кадров, было организовано консультационное бюро по вопросам земледелия и животноводства. Бесценен труд ученых в подготовке и повышении квалификации сельских кадров, в пропаганде сельскохозяйственных знаний [5, с. 24–25].

Таким образом, сельское хозяйство Кировской области внесло значительный вклад в дело Победы. Подвиг колхозного крестьянства заключался в том, что оно являлось главным источником пополнения кадрами армии и рабочего класса, обеспечивало страну необходимым продовольствием и сырьем по чисто символическим ценам, живя впроголодь. Этот подвиг бесценен.

Библиографический список

1. Загвоздкин Г.Г. В битве за Отечество: 1941–1945 гг. // Памяти Геннадия Григорьевича Загвоздкина – ученого, историка, человека... СПб., 2008.
2. Загвоздкин Г.Г. Война: социальные проблемы в Кировской области // Памяти Геннадия Григорьевича Загвоздкина – ученого, историка, человека... СПб., 2008.
3. Загвоздкин Г.Г. Трудовые подвиги кировчан: вклад в победу // Памяти Геннадия Григорьевича Загвоздкина – ученого, историка, человека... СПб., 2008.
4. Козлов П.Е. Хлеб победы // Энциклопедия земли Вятской. Т. 3. Кн. 2. Крестьянство. XX век. Киров, 2005.
5. Кокурин Т. П. Доля крестьянская... вряд ли труднее сыскать // Энциклопедия земли Вятской. Т. 3. Кн. 2. Крестьянство. XX век. Киров, 2005.

6. Центральный государственный архив Кировской области (далее – ЦГАКО). Ф. П-1290. Оп. 8. Д. 299. Л. 80.
7. ЦГАКО. Ф. П-1290. Оп. 8. Д. 300. Л. 76–78об.
8. ЦГАКО. Ф. П-1290. Оп. 8. Д. 303. Л. 15–17, 22–23, 38.

И.В. Чемоданов

кандидат исторических наук

доцент кафедры истории и политических наук

ФГБОУ ВО «Вятский государственный университет»

E-mail: igor.che.modanov@gmail.com

УДК 81-22

Выражение отрицания частицей «на» в таджикском языке и её выражения в русском языке

Б. Элназаров

Аннотация. Категория отрицания в языке выражается различными способами, одним из которых является отрицательная частица «на». В данной статье автор рассматривает проблемы выражения отрицания с помощью отрицательной частицы «на» в таджикском языке и ее выражения в русском языке. Отмечается, что отрицательная частица «на» имеет три случая употребления в таджикском языке: во-первых, она выступает как отрицательный префикс, с помощью которого образуется глагол с негативным значением; во-вторых, как отрицательная частица; в-третьих, как союз (при повторе). Мы пришли к выводу, близость грамматического строя русского и таджикского языков ощущается не только в других категориях, а также при выражении категории отрицания, а именно при выражении негативности мысли с помощью многофункциональных частиц.

Ключевые слова: средства выражения, сопоставление, средства выражения, отрицательная частица *на*.

В последние годы особое внимание уделяется вопросам описания функционирования языковых категорий, происходит апробация новых лингвистических методов исследования. Однако проблема описания и функционирования различных модально-семантических, грамматических категорий, способов и средств экспликации универсальных языковых категорий с позиций новейших лингвистических парадигм в таджикской лингвистике еще не разработана в полной мере; большинство исследований в этой области ориентировано на опыт других зарубежных лингвистических школ и проводятся в рамках сопоставительного языкознания. Вместе с тем особую актуальность приобретает осмысление характера взаимодействия лексической и синтаксической семантики языковых единиц, относящихся к генетически разным семьям и группам. До сих пор в таджикском языкознании не разработаны критерии выделения средств и способов выражения, например, такой универсальной языковой категории, как отрицание, нет четко сформулированных критериев классификации, разделения средств отрицания, еще не сложилась до конца терминология категории отрицания, хотя в последние десятилетия сделано уже немало.

Сопоставление и сравнение грамматического строя родных языков является одной из основных проблем в лингвистической науке последних лет. Решение данного вопроса даёт нам возможность всесторонне описывать некоторые вопросы и недостатки в изучении грамматической структуры языков. Целью и задачей данной статьи является сопоставление и сравнение отрицательных частиц, а именно частицы «на» в таджикском языке и ее выражения в русском языке. Отрицательная частица «на» является основным средством выражения отрицания в таджикском языке.

В таджикской лингвистической литературе недостаточно освещены средства выражения отрицательных частиц в сопоставительном аспекте и данная статья является первой попыткой в изучении отрицательной частицы «на» в этом плане.

Как видно из определения частиц, они являются служебными словами, обозначают отношения говорящего к высказанной речи. Они не могут стать членами предложения и как служебные слова дают модально-семантические оттенки отдельному члену предложения или самому предложению в целом, а также усиливают смысл речи [6, с. 323; 5, с. 482]. Здесь можно и отметить, что эти отношения могут быть и отрицательными. И как выражающие негативности, частицы играют наименьшую роль в оформлении речи, особенно при отрицании.

В таджикском языке существуют две отрицательные частицы: не и на. Эти частицы могут менять позициями, употребляются друг вместо друга, но в некоторых местах менять их нельзя, тогда они проявляют семантические особенности. Надо отметить, что в таджикской лингвистике, по крайней мере, исследована частица «не» [5, 13, 15], но о частице «на» до сих пор не было глубокого исследования. Частица «на» в сравнении с частицей «не» выполняет более широкую функцию. Она может использоваться как префикс, частица и как союз (при повторе). Для подтверждения данной мысли мы можем обратиться на толковый словарь таджикского языка. Там отмечается: на 1. отрицательная частица «не», на... балки (не...но...), на ин ки... (не только...), на танъо...(не только...), на... (не...), на на на он...(не не не то...); 2: префикс, который присоединяется глаголам и дает им отрицательное значение: *лавоб надод – не ответил, сухан накард – не говорил* [13, с. 875].

«На» иногда используется как союз, но это в словаре не отмечалось. В книге известного таджикского лингвиста Н.Маъсуми встречаем такие слова: «Префикс «на-» и «ма-» [другая форма на –. Э.Б.] присоединяя глаголу образует отрицательную форму, обозначает действие, которое не происходит» [7, с. 200]. Например: *Аз ин хабардор бош, мабодо саге омада вайро хоида напартояд* [1, с. 386]. // *Следи, чтобы собака не прогрызла его.*

Такое рассмотрение Н.Маъсуми показывает более реальную сущность этого языкового элемента, потому что отрицательная частица «на» используется

в отдельности, а префикс «на» присоединяя к глаголу образует отрицательную форму. Например: *нахон- не читай, нагўй – не говори, нагир – не бери.*

В качестве отрицательной частицы «на» имеет некоторые особенности:

1. В составе предложения она отрицает некоторых отдельных слов. Например: *На ӯар кас чеӯра барафрӯхт дилбаре донад* (Ҷ.Шерозӣ, Куллиёт). // *Не каждый украшает лицо знает любовь* (Пер. автора). *На зи ранлу азоб метарсам, На зи ӯоли хароб метарсам* [17, с. 250] // *Боюсь я не из муки и страдания, Боюсь и не от тяжелого положения* (Пер. автора).
2. Она используется для противопоставления некоторых слов внутри предложения. Например: *...зотан ӯаминро ӯам гӯем: аз он одамӯое, ки ӯозир зинда ӯисоб меӯбанд, чи фоида? Инӯо чи одаманд? Инӯо мага-санд, на одам* [4, с. 134]. // *...впрочем и то сказать: что из этих людей, которые числятся теперь живущими? Что это за люди? Мухи, а не люди* [3, с. 99].
3. В отдельности они выполняют функцию отрицательного предложения, которые отрицает смысл предыдущего предложения. Например: *Лаб буд? – На. – Чи буд? – Акик. – Чун буд? – Чу шакар! (А.Рӯдаки) // Были губы? – Нет. – Что было? – Пунцовые губы? – Как было? – Как сахар!* (Пер. автора).

В большинстве научных источниках отмечается только две функции «на», то есть ее использование как префикс и как частица. Она еще выполняет и функцию союза. У таджикских лингвистов разные точки зрения о частице «на». Н. Маъсуми называет ее префиксом [7, с. 237], В.С. Расторгуева и А.А. Каримова называют ее префиксом, в котором ударение падает именно на ней (8, 28). Профессор Ш. Рустамов отмечает так: ... «**на...на...**», по нашему мнению, не союз; это частица, которая используется при однородных членах предложения... «**на... на...**» во всех случаях является **частицей** [11, с. 27]. Но лингвист А.Халилов в одних случаях называет ее отрицательной частицей, а в других словообразующей морфемой [14, с. 59, 97–

98]. Профессор Б. Камолиддинов назвал «на... на...» сочинительным союзом (Забон Ы. Карим, 136–142). По нашему мнению, она при повторе выполняет функцию союза и является союзом.

В академической «Грамматике» отмечается, что союзы это служебные части речи, которые связывают однородные члены предложения и простые предложения в составе сложного предложения [5, с. 313. Например: *Гуфтем, ки то бегоъи ё агар дер монад пагоъ касал мешавад, лекин вай на бегоъи касал шуд, на шаб ва на рӯзи дигар* [12, с. 274] // *Сказали, что до вечера или он завтра болеет, но он не болел ни до вечера, ни ночью, ни завтра* (Пер.автора). Склоняя этой правиле, мы можем сказать, что «на» при повторе является союзом.

В своей книге академик В.В. Виноградов отмечает: «Отрицательно-присоединительный союз ни выходит за пределы частиц в собственном смысле» [2, с. 549]. В «Русской грамматике» называли «ни... ни...» союзом [9, с. 409]. Поэтому «на» при повторе можно назвать союзом, потому что и «ни...ни...» в русском языке и «на...на...» в таджикском языке выполняют одну и ту же функцию. Например: *Его не могли увлечь ни ночные оргии товарищей, которые обзавелись какой-то дамой перед самыми окнами директорской квартиры, ни кощунство их над святыней из-за того только, что попался не весьма умный поп* [3, с. 254]. *На базмъои фосиконаи шабонаи рафиконаш, ки ба худ хониме пайдо карда буданд ва базмъои худро дар рӯ ба рӯи тирезаъои хонаи директор барпо менамуданд, на чизъои мукаддасро ӯаъву масхаракуниъои онъо танъо ба сабаби он, ки попи мактаб одами нодон буд, ўро ба шавк оварда наметавонистанд* [3, с. 345].

В вышеизложенных примерах и «на...на...» и «ни...ни...» выполняют одну и те же функцию, то есть функцию союза, которая связывает части предложения. Например: *Чичиков нигоъ карда дид, ки ӯакикатан дар кисаи вай на занъир ӯаст ва на худи соат* [4, с. 83]. Сравните: *Чичиков взглянул и увидел точно, что на нём не было ни цепочки, ни часов* [3, с. 60].

Надо отметить, что «на» в функции союза имеет отличительные черты:

1. Сказуемые в таких предложениях имеют утвердительную форму. Например: *Барои худ таоми шоми сабуке фармуд, ки фақат аз хукбарраи бирён иборат буд; онро хӯрда шудан замон либосашро кашид ва ба таги кӯрна даромаду ба хоб рафт ва хобаиш чунон сахт ва ширин буд, ки ин гуна хоб фақат насиби он хушбахтоне мешавад, ки ки на аз дарди бавосир хабар доранд, на газидани кайкро мефаъманд ва на чи будани истеъдоди аз ӯ над берун зӯри ақлиро медонанд* [4, с. 174] // ...заснул сильно, крепко, заснул чудным образом, как спят одни только те счастливицы, которые не ведают ни гемороя, ни блох, ни слишком сильных умственных способностей [3, с. 129].
2. «На» может использоваться как отдельно, так и с глаголами, то есть с глаголом как префикс и отдельно как союз. Например: 1) ... *натто ба одами тамоман ношинос мурӯлият мекунад ва худаиш ӯам медонад, ки аз он кас на ӯавоб мешунавад, на фикре ва ба суханони худ изъори тасдиқе...* [4, с. 134] // ...обратится даже вовсе незнакомому, от которого, знает, что не услышит ни ответа, ни мнения, ни подтверждения... [3, с. 100]. 2) *Ни, ни, ни, даже четверти угла не дам, копейки не прибавлю* [3, с. 102]. *Не, не, не, натто чоряки гӯшаро намедиӯам, як тин ӯам зиёд намекунам* [4, с. 137]. Во втором примере говорящий мог бы вместо префикса использовать отрицательный союз «на... на...», то есть: *Не, не, не, натто на чоряки гӯшаро медиӯам, на як тин ӯам зиёд мекунам...*

Таким образом, на может использоваться в трёх значениях как префикс, как частица и как союз при повторе. Анализ сопоставительного материала доказывает, что на в отдельности выражает отрицательное значение, при повторе может получить помимо своих значений, получить и утвердительную форму.

Эту особенность встречаем мы и в русском языке и в таджикском языке, что обуславливает близость данных языков.

Библиографический список

1. Айнӣ С. Осори баргузида дар ду чилд. Душанбе, 1978. Ҷ.2.
2. Виноградов В.В. Русский язык. М., 1986.
3. Гоголь Н.В. Мертвые души / Н.В.Гоголь. Москва-Ленинград, 1948.
4. Гогол Н.В. Ҷонҳои мурда / Н.В.Гогол. Сталинобод. 1955.
5. Грамматикаи забони адабии ҳозираи тоҷик. Ҷ.1. Фонетика ва морфология. Душанбе, 1985.
6. Забони адабии ҳозираи тоҷик. Ҷ.1 Лексикология, фонетика, морфология. Душанбе, 1982.
7. Маъсумӣ Н. Асарҳои мунтахаб, ҷ. 2, Забоншиносӣ, Душанбе, 1980.
8. Расторгуева В.С., Керимова А.А. Система таджикского глагола. М., 1964.
9. Русская грамматика. Т. 2. М., 1980.
10. Русско-таджикский словарь. М., 1985.
11. Рустамов Ш. Таснифоти ҳиссаҳои нутқ ва мавқеи исм. Душанбе. 1981.
12. Улуғзода С. Мунтахабот: /иборат аз ду чилд/ С.Улуғзода. Душанбе: Ирфон, 1982. Ҷ.1.
13. Фарҳанги тафсирии забони тоҷикӣ. Ҷ.1. Душанбе. 2008.
14. Халилов А. Ҳиссаҷаҳо дар забони адабии ҳозираи тоҷик. Душанбе, 1977.
15. Холназарова З. Ифодаи инкор бо ҳиссаҷаи «на». // Масъалаҳои забоншиносӣ. Душанбе. 1978.
16. Шахматов А.А. Синтаксис русского языка. 3-е изд. М., 2001.
17. Шералӣ Л. Девони пирӣ/ Л. Шералӣ. Хучанд, 2008.

Б. Элназаров

*кандидат филологических наук, доцент кафедры таджикского языка
и кафедры РУПР русского языка*

*Худжандский государственный университет имени академика Бободжана
Гафурова*

E-mail: bakhodur_elnazarov1987@mail.ru

УДК 631/635

**Улучшение качества зерна и обновление сортов как один из способов
повышения эффективности производства зерна***Ж.А. Альшимбаева*

Аннотация. Несмотря на периодически принимаемые меры по повышению эффективности, производство зерна остается нестабильным. Нестабильность производства зерна в Казахстане во многом обусловлена отсутствием поддержки, стимулов и защиты со стороны государства для отечественных сельскохозяйственных производителей. Использование химических и биологических средств для защиты насаждений от вредителей, болезней и сорняков находится на низком уровне. Поставки сельскохозяйственной техники на фермы меньше, чем положено по стандарту. Фактически, нынешний уровень агропромышленного производства обеспечивается за счет использования накоплений и достижений прошлого. В современных условиях сохранение и повышение экономического плодородия почв за счет разработки рациональной системы севооборота должно стать основным направлением для достижения стабильно высоких урожаев зерновых и других культур и увеличения на этой основе их валового производства. Обеспечение защитной обработки почвы, комплексное использование минеральных и органических удобрений, защитных растений и новых высокоурожайных сортов.

Ключевые слова: агропромышленный комплекс, зерно, сортообновление, качества, эффективность производства.

Повышение качества зерна в современных условиях является важной проблемой в сельскохозяйственном производстве. Улучшение качества зерна пшеницы является одним из основных способов повышения эффективности сельскохозяйственного производства.

В связи с этим, с целью повышения стабильности урожайности и валового сбора яровых зерновых целесообразно увеличить долю высокорослых сортов в посевах. В то же время необходимо усилить капитальное оснащение зернового хозяйства и увеличить использование удобрений. Соответственно, эти факторы интенсификации производства зерна должны быть учтены в долгосрочных программах развития зернового хозяйства. Замена производства одной культуры районированных сортов другими называется прогнозированием. Обмен сортами должен быть регулярным в течение короткого периода времени, не более трех лет. Для этого используют элиту, семена I и последующих репродукций нового сорта. Элитные семена – это семена, обладающие высокой сортовой чистотой (или типичные), выращенные с использованием специальных селекционно-семеноводческих и агротехнических методов и приемов и соответствующие требованиям государственного стандарта на элитные семена по сортовым и посевным качествам.

Биологические комбинации новых сортов менее ограничены, чем другие методы повышения эффективности производства зерна, которые имеют определенные параметры, за пределами которых их разработка нецелесообразна. Внедрение в производство новых сортов, как правило, с гораздо лучшими качествами по сравнению с ранее выращиваемыми, способствует стабильному ведению зерновой промышленности, а их повышенная устойчивость к болезням и вредителям значительно снижает риск загрязнения окружающей среды.

Как уже неоднократно отмечалось, на уровень урожайности сельскохозяйственных культур влияет комплекс факторов, основными из которых являются биологические возможности сельскохозяйственных культур и природно-экономические условия, создаваемые при их выращивании и уборке урожая. В свою очередь, биологическая продуктивность зависит от вида, разновидности и сортоизменения. Естественные факторы продуктивности характеризуются показателями качества земель и метеорологическими условиями.

В последние годы в Казахстане резко снизилось содержание белка в зерне яровой пшеницы. На качество зерна большое влияние оказывает плодородие

почвы. Содержание белка в зерне злаковых культур зависит в первую очередь от наличия гумуса в почве, поскольку гумус и другие органические соединения почвы являются источником азота для создания органических нитрогенсодержащих веществ.

Помимо природных свойств и плодородия почвы, на качество зерна большое влияние оказывает общий уровень агротехники, в частности, наличие подвижных форм элементов питания растений.

Обработка почвы не может не сказаться на качестве зерна. Обычно считается, что хорошо обработанные почвы с повышенным плодородием должны обеспечивать производство высококачественной продукции, в частности зерна с высоким содержанием белка. Лучшим предшественником, обеспечивающим высокий урожай зерна и хорошее качество, является чистый пар, если он действительно чистый и хорошо удобренный. Только правильная обработка паром способствует большому накоплению нитратного азота. Вторым полем после парового по содержанию нитратного азота является пахотная земля, вспаханная в сентябре-октябре. В некоторых случаях многолетние травы и зернобобовые культуры, как предшественники, по своему влиянию на содержание белка и клейковины в зерне не уступают даже чистому черному пару.

Наилучший эффект достигается, как правило, при дробном введении азотной батареи. Кроме того, желательно использовать часть азота в виде некорневой подкормки в фазу колошения – налива зерна. Важно помнить, что в условиях резкого дефицита влаги внесение больших доз азота может привести к снижению урожайности.

Фосфорные удобрения оказывают положительное влияние на качество зерна в том случае, когда почвы имеют низкую доступность фосфора и значительные запасы доступного азота. По данным научно-исследовательских институтов, внесение азотных и фосфорных удобрений увеличивает содержание белка в зерне на 1,5–2 %, выход клейковины – на 3–4 %. Обновление сортового состава посевов – самый дешевый способ получения стабильных урожаев зерна. В то же время новые, перспективные

и районированные сорта в одинаковых почвенно-климатических условиях и при равных затратах и агротехнике возделывания дают прибавку урожая зерна в пределах от 15 до 25 ц с 1 га и более.

Чтобы рассчитать фактическую потребность в удобрениях для каждого поля, необходимо учитывать содержание питательных веществ в его почвах и потребность в них возделываемых культур. Результаты анализа проведенной работы показали, что наибольшими резервами снижения себестоимости зерна являются повышение урожайности зерновых культур на основе соблюдения научно обоснованных севооборотов, внедрения новых сортов и гибридов и доступности удобрений и средств защиты растений, а также улучшение обеспеченности зерном уборочная и другая техника. Установлено, что если хозяйства увеличат урожайность зерновых культур, доведут посевные площади до оптимальных размеров с учетом требований севооборотов, то себестоимость 1 центнера может быть снижена на 20–25 %.

У Казахстана есть большие возможности для увеличения производства и экспорта зерна. Наиболее важными направлениями повышения эффективности зерновой отрасли являются: адаптивный подход к использованию природных ресурсов; расширение посевных площадей и оптимизация структуры посевов зерновых культур; техническая модернизация зерновой отрасли; совершенствование системы семеноводства; внедрение ресурсосберегающих технологий; укрепление государственной поддержка и укрепление рыночной инфраструктуры зерновой отрасли. Все это будет способствовать повышению эффективности производства зерна, укреплению продовольственной безопасности и позиций Казахстана на мировой арене.

Библиографический список

1. Отдельные проблемы развития сельского хозяйства в Казахстане. URL: <http://www.sarap.kz/index.php/ru/pol-ob/pol-ec/424.html> (дата обращения: 23.01.2023).

2. Есполов Т. И., Куватов Р.Ю., Керимова У.К. Повышение эффективности сельского хозяйства Казахстана в условиях интеграции с внешними рынками: Учебник. Алматы, 2014.
3. Сартанова Н.Т. Перспективы развития сельского хозяйства Казахстана
4. Экономические проблемы развития аграрного сектора Казахстана. URL: http://www.rusnauka.com/6_SWMN_2015/Economics/12_188223.doc.Htm (дата обращения: 23.01.2023).
5. Горлов А.В. Экономическая эффективность производства зерна // Зерновое хозяйство. 2007. № 2.

Ж.А. Альшимбаева

магистр экономических наук

ассистент кафедры «Учёт и финансы»

КАТИУ, НАО «Казахский агротехнический исследовательский университет»

имени С. Сейфуллина, г. Астана

E-mail: zhanelkiy@mail.ru

УДК 339

Криминализация бизнеса и недобросовестная конкуренция в России

К.Д. Бабкина, Л.П. Домрачева

Аннотация. Конкуренция является неотъемлемой частью рыночной системы. Очень трудно представить современный мир без нее, поскольку она является одним из ключевых двигателей национальных экономик во всем мире и одним из основополагающих принципов развития бизнеса на местном уровне. Значение конкуренции трудно переоценить, поскольку она в значительной степени стимулирует развитие научно-технического прогресса, заставляет производителей внедрять инновации, присваивает товарам ценность, повышает качество продукции и многое другое. Конкуренция эффективна только в том случае, ес-

ли она ведется на справедливой и законной основе. А при так называемой недобросовестной конкуренцией, государство должно использовать совокупность мероприятий, направленных на предупреждение этого события, поскольку оно наносит огромный ущерб экономике страны и приводит к созданию монополий со всеми вытекающими отсюда недостатками. Актуальность данной темы обусловлена тем, что недобросовестная и нечестная конкуренция широко распространена в современной России. В статье раскрываются проблемы криминализации бизнеса, сущность понятия недобросовестной конкуренции, анализируются формы недобросовестной конкуренции. Рассматриваются изменения в законодательстве, которые обусловлены высокой актуальностью проблемы недобросовестной конкуренции на данном этапе развития современного общества. Все это может помочь сформировать государственную экономическую политику, способствующую честной и равной конкуренции.

Ключевые слова: недобросовестная конкуренция, формы недобросовестной конкуренции, введение в заблуждение, противоправное поведение.

В современном обществе экономическая система строится на основе воспроизводственного процесса, в котором основную нагрузку несут предприятия. В зависимости от бизнес-модели они взаимодействуют друг с другом, формируют цену и распределяют доли потребительского спроса. Большинство стран перешли к модели рыночной экономики, характеризующейся свободой субъектов, разнообразием форм собственности, рыночно ориентированным ценообразованием и ограниченной ролью государства. Каждый хозяйствующий субъект преследует свои собственные интересы. Эти интересы пересекаются, что порождает конкуренцию, которая является одним из главных элементов порождающих криминализацию бизнеса. Также в современной рыночной экономике государство посредством политики оказывает воздействие на организацию рынков. В области конкуренции государство может поощрять одних производителей за счет других, предоставляя конкурентные преимущества определенным

хозяйственным субъектам на рынке. Это также дает еще один повод для недобросовестной конкуренции.

Понятие недобросовестной конкуренции сегодня бездонно. Учитывая, что одной из характеристик недобросовестной конкуренции является наличие признаков нарушения закона в поведении экономического агента, практически в любом противоправном поведении (от нарушения правил дорожного движения до убийства государственного чиновника) в принципе может рассматриваться как акт недобросовестной конкуренции, поскольку оно может как дать преимущество конкурирующему экономическому агенту на рынке, так и причинить убытки потерпевшему агенту. В судопроизводстве есть случаи, когда такие правонарушения, как работа без разрешения или наем иностранцев без разрешения на работу, рассматриваются как недобросовестная конкуренция.

Деление конкуренции на добросовестную и недобросовестную началось на рубеже XIX и XX вв. Впервые оно было юридически регламентировано в Парижской конвенции по охране промышленной собственности.

Так что же все-таки является недобросовестной конкуренцией?

Законодатель РФ предоставил четкое определение понятию «недобросовестная конкуренция». Данное определение содержится в п. 9 ст. 4. ФЗ «О защите конкуренции»: под недобросовестной конкуренцией понимаются «любые действия хозяйствующих субъектов (группы лиц), которые направлены на получение преимуществ при осуществлении предпринимательской деятельности, противоречат законодательству РФ, обычаям делового оборота, требованиям добропорядочности, разумности и справедливости и причинили или могут причинить убытки другим хозяйствующим субъектам – конкурентам либо нанесли или могут нанести вред их деловой репутации» [1].

Из понятия, изложенного в Законе, можно извлечь следующие признаки, которые являются обязательными для определения недобросовестной конкуренции [3, с. 75].

1. Недобросовестная конкуренция – это всегда действие. Даже при наличии любых других признаков бездействие не может рассматриваться как недобросовестная конкуренция, в отличие от монополистической деятельности. В некоторых случаях бездействие может рассматриваться как монополистическая деятельность.
2. Еще одним требованием является то, что хозяйствующие агенты действуют на одном и том же товарном рынке, в одной и той же сфере. Проще говоря, субъект, против которого направлена практика недобросовестной конкуренции, и субъект, осуществляющий такую практику, должны находиться во взаимной конкурентной позиции.
3. Также квалифицирующим признаком недобросовестной конкуренции является противоречие субъекта законодательству РФ, обычаям делового оборота, принципам добропорядочности, разумности и справедливости. Крайне субъективный подход к моральным качествам дает повод для судебного разбирательства по делам о недобросовестной конкуренции.
4. И последнее условие недобросовестной конкуренции – это причинение ущерба или вреда деловой репутации конкурента в результате противоправного поведения. Этот ущерб не всегда должен носить реальный характер. Во многих случаях достаточно возможного причинения ущерба.

В Федеральном Законе от 26.07.2006 г. № 135-ФЗ «О защите конкуренции» (действующей редакции от 29.12.2022 г.) формы недобросовестной конкуренции были расширены до уровня глав, и каждая из них была выделена в отдельную статью, объединив их в главу 2.1., что позволяет охарактеризовать формы недобросовестной конкуренции:

1. Распространение ложной, неточной или искаженной информации. Другое название этого метода – прямая клевета репутации конкурента.
2. Искажение качественных и количественных характеристики продукта, процесса и условий производства товара. Основная идея этого метода заключается в том, что производитель скрывает или искажает информацию

о своем товаре или услуге, которая отражается, в первую очередь, на потребителях [2].

3. Некорректное сравнение изготовленной предприятием продукции с продукцией конкурентов с использованием неточных данных.
4. Реализация, обмен или иное введение в оборот продукции, при производстве и реализации которых использованы результаты интеллектуальной деятельности другого хозяйственного субъекта. Продажа, обмен или выпуск в обращение товара, при производстве и реализации которого использованы результаты интеллектуальной деятельности другого производителя. Данный вид может включать копирование наименования, отличительного знака или символики организации, что приводит к смешению продукции (например, «Adidas» и «Abibas»; «GUCCI» и «GYCCI»). В этом случае правообладатель лишается доли прибыли, полученной недобросовестным конкурентом в результате введения потребителей в заблуждение или обманом.
5. Незаконное приобретение, использование и раскрытие информации, охраняемой законом (коммерческой или служебной тайны).

В России существует специальный термин «административный ресурс», который часто используется в конкурентной борьбе. Обычно он относится к лицам, злоупотребляющим властью, т.е. к коррупции со стороны государственных чиновников [4, с. 45].

Международное антикоррупционное движение Transparency International публикует Индекс восприятия коррупции (ИВК) каждый год. Индекс восприятия коррупции (ИВК) – это составной индекс, измеряющий восприятие коррупции в государственном секторе в разных странах. Он публикуется ежегодно с 1995 г. и уже более двух десятилетий является наиболее широко используемым показателем коррупции в государственном секторе.

За 2022 г. Россия набрала 28 баллов из 100, заняв 137-е место из 180, что указывает на высокий уровень восприятия коррупции. Такую же оценку получили Республика Мали, с которой РФ разделила 136-е место в ИВК-2021,

и Парагвай, потерявший два балла в 2022 г. Во все годы, когда показатели ИВК стран корректно сравнивались из года в год, показатель России колебался незначительно. Это говорит об отсутствии системных изменений к лучшему в борьбе с коррупцией.

По данным МВД, в 2021 г. в России было зарегистрировано около 35 000 коррупционных преступлений, что на 14 % больше, чем годом ранее. Прямое взяточничество фигурирует в 18 590 преступлениях. Они связаны с получением взятки, дачей взятки или посредничеством.

На представленном ниже графике (*рисунок 1*) мы можем наблюдать, как часто в России берутся взятки. По сравнению с 2014 по 2016 гг., количество зарегистрированных преступлений по взяточничеству значительно снизилось. Однако мы также видим рост преступлений с 2017 по 2021 гг. на 157,5 %, что отражает плохую тенденцию развития противодействия взяточничеству.



Рисунок 1. Число зарегистрированных преступлений по ст. 290 УК РФ (получение взятки)

Источник: Генпрокуратура РФ

В России взяточполучатели осуждаются почти в два раза чаще, чем взяточники. Исключением являются дела, связанные с крупными суммами денег. По статистике судебного департамента при Верховном суде РФ, среди осуж-

денных за взятки свыше 1 млн руб. на каждые 142 взяточника приходится 28 взяткодателей.

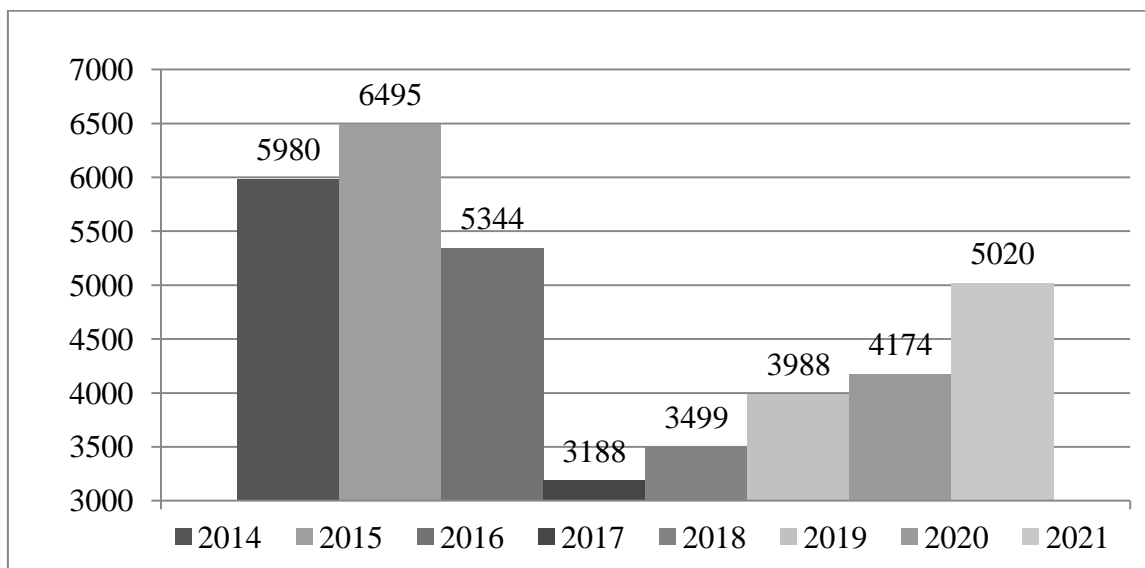
Рассмотрим, сколько обвинительных приговоров выносятся по всем коррупционным делам, *рисунок 2*.



Рисунок 2. Количество обвинительных приговоров в соотношении всех коррупционных дел, тыс.

Источник: Судебный департамент при Верховном Суде РФ

На данном графике можно заметить, что, несмотря на высокое количество преступлений с 2012 по 2015 гг., количество вынесенных обвинительных приговоров касаясь коррупционных лиц незначительно. Самое большое количество обвинительных приговоров было вынесено в 2016 г., далее тенденция снижается до 2020 г. и снова возрастает к 2021 г. на 1,2 %.

Международные обязательства России, служившие ориентирами при приведении законодательства в соответствие с европейскими стандартами, постоянно дезавуируются: в 2022 г. РФ инициировала выход из Конвенции Совета Европы об уголовной ответственности за коррупцию [5, с. 30].

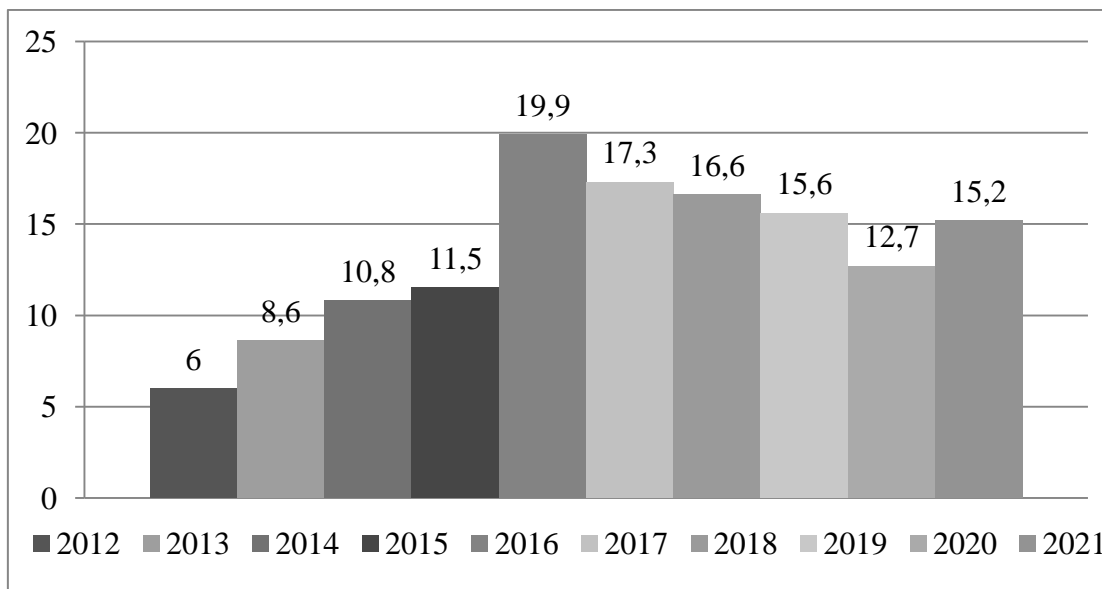
В мировой практике при борьбе с коррупционными преступлениями наиболее часто используются следующие виды ответственности: юридическая ответственность, административная и уголовная ответственность.

Если действия предпринимателя, совершившего недобросовестную конкуренцию не квалифицируются как уголовное преступление, то применяется административная ответственность. В таком случае в качестве наказания могут выступать штрафы, конфискация имущества предпринимателя, приостановление деятельности и другие санкции. Следует отметить, что в РФ применяется только такой вид административного наказания, как штраф; на должностных лиц в размере от 12 000 до 20 000 руб., на юридических лиц – от 100 000 до 500 000 руб. [4, с. 345].

Уголовная ответственность в виде пресечения недобросовестной конкуренции возможна, если конкурирующая фирма понесла большой ущерб. Полномочия по рассмотрению таких дел возложены на специализированные органы исполнительной власти.

В контексте обзора состояния недобросовестной конкуренции в России важным вопросом является вопрос о мерах государственного вмешательства для контроля за недобросовестной деятельностью производителей. Многие экономисты, в том числе В.А. Тупчиенко, утверждают, что в настоящее время существует необходимость совершенствования антимонопольного законодательства с целью создания справедливых конкурентных отношений.

Для устранения и нейтрализации коррупционных преступлений в России необходимо применять следующие меры:

1. Государственная поддержка предприятий – предоставление бюджетных и налоговых льгот, низкопроцентных кредитов и т.д.;
2. Принятие мер по защите интеллектуальной собственности – регистрация авторских прав, лицензий и патентов;
3. Разработка законодательства для обеспечения защиты коммерческой и служебной тайны и многое другое.

По нашему мнению, внедрение комплекса мер по повышению финансово-экономической культуры населения также имеет большое значение в борьбе с недобросовестной конкуренцией. Довольно часто возникают ситуации, когда малые предприятия – производители в силу своей финансовой неграмотности

становятся жертвами более крупных предприятий из-за недобросовестной конкуренции. Точное знание сущности и форм данной проблемы позволит им более точно знать свои экономические права, а в случае совершения коррупционного преступления обратиться в федеральную антимонопольную службу для наказания недобросовестной конкуренции.

Таким образом, необходимо понимать, что негативная, недобросовестная конкурентная деятельность дезорганизуют рынок в целом, искажают структуру нормального функционирования экономической составляющей страны и повышает уровень криминализации бизнеса в теневой экономике.

В настоящее время существует множество способов недобросовестной конкуренции, и с каждым годом они увеличиваются, комбинируются и сливаются друг с другом.

Исходя из всего вышеизложенного, прихожу к выводу, что полностью устранить недобросовестную конкуренцию невозможно. Пока существует сама конкуренция, будут существовать и незаконные, недобросовестные и другие виды недобросовестной конкуренции. Поэтому первоочередной задачей государства в данной сфере является минимизация негативных последствий данного явления для рыночных отношений и экономики России в целом.

Библиографический список

1. Федеральный закон от 26.07.2006 г. № 135-ФЗ (ред. от 03.07.2016 г.) «О защите конкуренции» // СПС «Гарант». URL: <https://base.garant.ru/12148517/> (дата обращения: 23.03.2023).
2. Научно практический комментарий к Федеральному закону «О защите конкуренции» (постатейный) / К.Н. Алешин, А.В. Андросенко, И.Ю. Артемьев и др.; отв. ред. И.Ю. Артемьев. М., 2015.
3. Серебруев И.В. Правовая природа недобросовестной конкуренции: понятие, признаки, формы // Бизнес, Менеджмент и Право, 2015. № 1.
4. Пузыревский С.А., Гаврилов Д.А., Серегин Д.И. Конкурентное право М., 2015.

5. Варламова А.Н. Недобросовестная конкуренция: направления совершенствования правового регулирования // Юрист. 2015. № 1.

Л.П. Домрачева

кандидат экономических наук, доцент кафедры экономики и управления Московский финансово-юридический университет МФЮА, Кировский филиал.

E-mail: larisinalara@mail.ru

К.Д. Бабкина

студент Московского финансово-юридического университета МФЮА, Кировский филиал

E-mail: marshalwww@mail.ru

УДК 338.22.021

**Развитие зеленой экономики: основные направления
и механизмы успешного перехода**

Э.Р. Бикеева

Аннотация. Рассматриваются актуальные вопросы перехода на «зелёную» экономику. На основе краткого обзора определены ключевые моменты и этапы глобального перехода на устойчивое развитие, что позволило выявить общие тенденции в понимании концепции «зелёной» экономики и устойчивости. Цель «зелёной» экономики сформулирована как формирование среды для экономического и социального прогресса, обеспечивающей минимизацию отрицательного влияния на окружающую среду и эффективное использование природных ресурсов. Исходя из мирового опыта, основная роль в продвижении перехода на «зелёную» экономику возлагается на государство, которое должно использовать все рычаги государственной политики и механизмы для постепенного изменения современной экономики. Обосновано, что фактор формирования эффективной системы регулирования, включающей в себя понятные правила

и стандарты, является ключевым на пути перехода к «зелёной экономике». Представлены целевые ориентиры перехода Узбекистана на «зелёную» экономику и механизмы их достижения.

Ключевые слова: «зелёная» экономика, направления, механизмы перехода, этапы, устойчивое развитие, целевые ориентиры.

Мировая практика перехода на «зелёную» экономику формировалась под воздействием принимаемых мер по изменению текущей неустойчивой модели потребления и производства к более эффективной модели управления ресурсами, отвечающей требованиям экологической устойчивости и социального развития.

С целью достижения устойчивого развития принимаются меры по переходу на «зелёную» экономику, но далеко не всем странам удастся быстро достичь стабильного экономического роста, сбалансированного с интересами общества и окружающей среды. Особые сложности возникают в развивающихся странах, сталкивающихся одновременно с решением задач по обеспечению высоких темпов экономического роста, что требует всё больше ресурсов, и реализацией политики ресурсосбережения, как одного из важнейших факторов поддержания экологической устойчивости и «зелёного» перехода.

Между тем, в последние годы, появляются достаточно надежные обоснования тому, что реализация концепции «зелёной» экономики становится эффективным решением экологических проблем и действенным инструментом достижения устойчивого роста. Для подтверждения этих выводов требуется проведение анализа концептуальных основ мирового развития «зелёной» экономики и механизмов ее продвижения, которые можно встраивать в систему предпринимаемых мер на национальном уровне, в том числе в Узбекистане.

Учитывая достаточно большой международный опыт, накопленный в странах, приверженных к достижению целей по переходу на «зелёную» экономику, возрастает актуальность изучения принципов и направлений ее развития, исследования взаимосвязей факторов, влияющих на эти процессы.

Результаты анализа теоретических положений, научных и практических выводов, публикуемых в научных трудах и официальных документах и отчетах международных организаций, позволил обозначить ключевые моменты и историческую последовательность глобального перехода на «зелёное» развитие, которую можно разделить на несколько этапов:

- период 70-х гг., когда сформировалось понимание того, что долгосрочное развитие бизнеса и вопросы экологии неразрывно связаны; поднимаются вопросы отрицательного воздействия человеческой деятельности на окружающую среду, негативных последствий отходов [1]. Международный статус проблемы был получен в рамках проведения первой всемирной международной конференции в 1972 г., посвященной исключительно вопросам окружающей среды. В ней приняли участие 113 государств и представители 19 международных организаций. Важнейшим результатом стало создание Программы ООН по окружающей среде или ЮНЕП [2];
- период 80-х гг., связанный с заключением целого ряда важных международных соглашений и созданием дополнительных правительственных и межправительственных организаций; создается Всемирная комиссия по окружающей среде и развитию; в рамках структур ООН формируются концептуальные подходы и впервые закрепляется понятие «устойчивое развитие» – развитие, которое удовлетворяет потребности настоящего, при этом не ставя под угрозу способность будущих поколений удовлетворять свои собственные потребности;
- период 90-х гг., определяющий глобальное партнерство в интересах устойчивого развития. В рамках проведения Конференции ООН по устойчивому развитию (1992 г.), принимается Рамочная конвенция ООН об изменении климата (РКИК), закрепляются концептуальные принципы устойчивого развития, что несомненно усилило координацию действий ООН в вопросах окружающей среды. Необходимо отметить, что в этот период, уже более четко обозначен процесс развития «зелёной экономики», который рассматривается

как инструмент достижения устойчивого развития, способствующая экономическому росту, созданию рабочих мест. В продолжение реализуемых мер, в 1997 г. принимаются уже конкретные цели по сокращению выбросов парниковых газов. Принятое соглашение по климату было обозначено в Киотском протоколе, охватывающий уже 192 страны;

- период 2000-х гг., ознаменован целью развития тысячелетия, заключающейся в решении глобальных проблем окружающей среды, здоровья и бедности. Обозначенные 17 целей устойчивого развития являются главным приоритетом работы всего международного сообщества в области устойчивого развития. Ключевым документом, принятым еще в 2015г. является Парижское соглашение, в котором обозначена главная глобальная цель по удержанию роста температуры в пределах 2°C по отношению к показателям доиндустриальной эпохи. При этом большую роль в достижении цели играет задача по переходу на «зелёную экономику» и низкоуглеродное развитие.

Формирование системы прозрачности предпринимаемых действий и поддержки климатических мер по удержанию глобального потепления является центральным компонентом Парижского соглашения по климату. Рамочные параметры прозрачности формируются в соответствии с международными процедурами рассмотрения и оценки отчетов и определяются на государственном уровне, то есть периодически предоставляется страновая информация о прогрессе в защите климата, мерах по адаптации к изменению климата и предоставленной поддержке.

Таким образом, цель «зелёной» экономики можно сформулировать, как формирование среды для экономического и социального прогресса, обеспечивающей минимизацию отрицательного влияния на окружающую среду и эффективное использование природных ресурсов. Исходя из мирового опыта, основная роль в продвижении перехода на «зелёную» экономику возлагается на государство, которое должно использовать все рычаги государственной политики и механизмы для постепенного изменения современной экономики.

Поддержка процесса перехода на «зелёную» экономику основывается на устойчивом финансировании и фискальном стимулировании таких направлений развития, как: «зелёная энергетика», «зелёное сельское хозяйство», низкоуглеродный и экологически чистый транспорт, «зелёная промышленность», «устойчивый туризм», «зелёные города», естественные экосистемы, управление отходами.

Успешный опыт развития «зелёной» экономики в странах, демонстрирующих высокие позиции в глобальном индексе «зелёной» экономики, основывается на эффективной законодательно-правовой базе и четких нормах, прописанных в экологическом законодательстве. В этих странах действует отработанная система регулирования, которая определяет права и стимулы для «зелёного инвестирования». Как правило, система регулирования направлена на регламентирование наиболее вредных видов деятельности, которые несовместимы с устойчивым развитием. Устанавливаются минимальные стандарты либо прямые запреты на некоторые виды деятельности.

Успешность перехода к «зелёной экономике» в развитых странах базируется на хорошо обоснованной и основательной системе регулирования, что позволяет практически полностью нивелировать риски частого изменения законодательства и риски ведения бизнеса в области «зелёного» перехода, что в целом позволяет полностью устранить барьеры для «зелёного инвестирования». На наш взгляд, для развивающихся стран, фактор формирования эффективной системы регулирования, включающей в себя понятные правила и стандарты, является ключевым на пути перехода к «зелёной экономике».

Процесс формирования «зелёной» экономики представляет собой сложную задачу, решение которой предполагает проведение сбалансированной политики с учетом национальных условий развития. Как показал опыт зарубежных стран, эффективность механизмов регулирования этих процессов определяется проведением соответствующей налоговой политики, стимулирования инвестиций в новые технологии и инфраструктуру, образовательную деятельность и т.д.

В построении «зелёной» экономики важную роль играют большие возможности по внедрению технологических инноваций и использованию возобновляемых источников энергии (ВИЭ). Вместе с тем, уровень развития ВИЭ в разных странах существенно различается из-за разных сроков запуска программ поддержки ВИЭ.

В Узбекистане уделяется большое внимание проблеме изменения климата и задачам перехода на «зелёное» развитие. На государственном уровне принята долгосрочная Стратегия перехода страны на «зелёную экономику, значительно усовершенствована законодательно-правовая база, создающая условия для реализации «зелёных» проектов, в том числе на условиях государственно-частного партнерства.

В соответствии с мировыми тенденциями устойчивого развития, реализуется Программа по переходу на «зелёную» экономику и обеспечению «зелёного» роста на период до 2030 г. В рамках программы определены целевые показатели по снижению удельных выбросов парниковых газов на единицу ВВП – на 35 % от уровня 2010 г.; увеличению производственной мощности ВИЭ до 15 ГВт и доведение их доли в общем объеме производства электроэнергии не менее чем до 25–30 %. Важным компонентом программы, помимо приоритета развития ВИЭ, является расширение зеленых зон в городах, увеличение уровня переработки бытовых отходов, повышение эффективности водопользования, внедрение водосберегающих и энергосберегающих технологий, обеспечение перехода промышленности и транспорта на «зелёные» принципы развития.

В качестве важнейшего механизма реализации намеченных мер будет выступать внедрение системы «зеленых сертификатов» на основе требований по ограничению воздействия на экологию и окружающую среду при производстве продукции. Помимо этого, начнется внедрение более современной системы мониторинга, отчетности и верификации (MRV) в сфере изменения климата, охватывающей все парниковые газы. С этой целью будет поэтапно внедрено регулирование выбросов парниковых газов. Планируется вне-

дрение принципа «загрязнитель платит», расширение перечня загрязняющих веществ и повышения ставки сбора за выброс таких веществ.

В целом, разработанная система мер, будет способствовать успешному переходу страны на «зелёное» развитие, соответствующей по своим параметрам требованиям экологической устойчивости и социального развития.

Библиографический список

1. Козлова О.А., Волкова И.А. Тренды в развитии зеленого бизнеса: опыт стран ЕС и российская практика. М., 2020.
2. Нургисаева А.А. Концептуальные основы «зелёной» экономики // Экономика: стратегия и практика. 2020. № 3.

Э.Р. Бикеева

кандидат экономических наук

руководитель исследовательской группы

Институт макроэкономических и региональных исследований, г. Ташкент

E-mail: elbikeyeva@mail.ru

УДК 336.64

Влияние западных санкций на медную промышленность России и пути минимизации наносимого ими ущерба на примере АО «РМК»

Е.С. Бочкарев, К.Н. Петрова, Д.М. Простова

Аннотация. Обеспечивая экономическую и оборонную стабильность страны, медь в РФ является стратегическим минеральным сырьем. Безусловно, вследствие этого она стала объектом санкций со стороны недружественных России стран. Из этого факта, в условиях противостояния с коллективным западом, следует необходимость выработки контрмер. В данной статье рассмотрены рынки добычи и производства меди РФ, а также нынешние положения медного

экспорта. Помимо этого, изучены санкции, либо уже наложенные на отрасль, либо потенциально опасные для нее. Наконец, в статье, на примере АО «Русская медная компания», предлагаются мероприятия по минимизации потенциального санкционного ущерба, заключающиеся в частичной диверсификации выпуска продукции и превентивной подготовке к переориентации рынков сбыта.

Ключевые слова: медь, санкции, Русская медная компания, мероприятия, промышленность.

Медь – промышленный металл, имеющий множество применений в электротехнической и электронной промышленности, инженерных системах и строительстве зданий. В РФ внедрен полный производственный цикл по переработке медной руды. Горно-обоганительные предприятия производят медные концентраты различных типов, которые далее перерабатываются и рафинируются металлургическим комплексом для получения меди в различных формах. Эта продукция продается как внутри страны, так и экспортируется в другие страны.

Основную долю меднодобывающих мощностей в РФ составляют предприятия трех вертикально-интегрированных холдингов: ОАО «Уральская горно-металлургическая компания», ПАО «ГМК «Норильский никель», и АО «Русская медная компания». Добываемые руды перерабатываются на собственных обоганительных фабриках компаний, а получаемые концентраты в основном направляются на принадлежащие им же металлургические предприятия [6]. Объемы добычи и производства меди в России за период 2016–2021 гг. наглядно представлены в *таблице 1*.

Как видно по таблице, медная промышленность в РФ является достаточно олигополизированной отраслью – 3 организации занимают практически весь рынок. Анализируя, в динамике можно заметить снижение доли в общем объеме как добычи, так и производства наиболее крупного предприятия отрасли – «Норникеля». «НТМК» и «РМК» же, напротив, укрепляют свои позиции.

Добыча и производство меди в РФ

Год	Деятельность	ПАО «ГМК «Норильский никель»		ОАО «Уральская горно-металлургическая компания»		АО «Русская медная компания»		Прочие, тыс. т	Итого
		Тысяч т.	Доля	Тысяч т.	Доля	Тысяч т.	Доля		
2016	Добыча	433,5	51 %	289,9	34 %	108,9	13 %	15,8	848,1
	Производство	350,6	41 %	338	39 %	170	20 %	0	858,6
2017	Добыча	440	50 %	290	33 %	131	15 %	15	876
	Производство	387,6	41 %	378,4	40 %	183	19 %	0	949
2018	Добыча	469,7	53 %	267,4	30 %	135,5	15 %	11,5	884,1
	Производство	436,2	42 %	405,1	39 %	197,3	19 %	0	1038,6
2019	Добыча	524,4	55 %	253,6	27 %	164,7	17 %	12	954,7
	Производство	431	42 %	413	40 %	185	18 %	0	1029
2020	Добыча	569,9	50 %	254,8	22 %	286,5	25 %	23,4	1134,6
	Производство	422	40 %	432,6	41 %	200,5	19 %	0	1055,1
2021	Добыча	497,9	43 %	273	24 %	345,8	30 %	30,1	1146,8
	Производство	337,1	33 %	469,9	46 %	214,5	21 %	0,02	1021,5

Также следует отметить, что РФ является одним из крупнейших поставщиков рафинированной меди в катодах на мировой рынок. В 2021 г. экспорт меди составил 622,4 тыс. т, то есть 61 % от произведенного объема [6].

Касательно санкций в медной отрасли, по состоянию на начало апреля 2023 г., от них пострадал УГМК: после санкций, объявленных правительством Великобритании 26.08.2022 г. в отношении Искандара Махмудова, LME ограничила новые поставки меди и цинка от УГМК [5]. Также, подконтрольный главе РМК Игорю Алтушкину УБРИР еще в марте 2022 г. был включен в санкционный список Великобритании, что потенциально может усложнить функционирование организации. В целом, санкции, способные оказать негативное влияние на деятельность организации по производству меди представлены в *таблице 2*.

Как следует из таблицы, наиболее вероятными ограничительными мерами западного мира являются санкции на владельцев, руководство организаций медной промышленности. В целом, при потенциальном введении санкций, очевидно, создастся некоторый избыток меди на внутреннем российском рынке, который вызовет внутреннее снижение цен на нее. Рассматривая же процесс

экспорта в санкционном режиме, при продаже, минуя склады LME, металлы будут поступать напрямую покупателям. Собственно говоря, нет особой проблемы в том, чтобы не использовать биржевую инфраструктуру рынка. Важнее наладить прямую работу с потребителями, в том числе организации придётся развивать новые направления поставок [9].

Таблица 2

Санкции, способные оказать негативное влияние на деятельность организации по производству меди

<i>Тип</i>	<i>Описание</i>	<i>Вероятность</i>	<i>Последствия</i>
Санкции со стороны стран-импортеров	Китай, Турция и Египет, являющиеся основными импортерами продукции Российского медно-промышленного комплекса, хоть и являются нейтральными странами, но в случае дальнейшей эскалации конфликта в Украине и под давлением западного мира, полагаем, незначительная вероятность их присоединения к санкциям есть	Низкая	Катастрофические. Внутренний спрос на медную продукцию меньше производственных возможностей организаций. Закрытие части производств
Санкции западного мира на владельцев, руководство	Примером может служить УГМК, медь и цинк которой были запрещены на LME из-за введения персональных санкций против главы организации Искандера Махмудова. Это заставило компанию переориентировать объемы своего экспорта на альтернативные сбытовые рынки	Выше средней	Необходимость расширения логистических возможностей, переход на иную биржу. Возможный выход – смена руководства
Санкции западного мира на продукцию	Введение запрета на торговлю российской медью на LME может привести к скачку цен, особенно в условиях, когда спрос на медь растёт	Низкая	В целом, те же, что и при санкциях на владельцев, но без выхода смены руководства и с усложненной переориентацией

Вариант реализации подобного мероприятия представлен в *таблице 3*.

Таким образом, реализовав данное мероприятие, организации медного производства удастся значительно снизить сроки переориентации экспортных поставок продукции при вероятном введении санкций со стороны недружественных стран при малых затратах для самого предприятия.

Минимизация потенциального санкционного ущерба

<i>Этап</i>	<i>Штат</i>	<i>Сроки</i>	<i>Затраты</i>	<i>Результат</i>
Организация группы по потенциальным продажам	Внутренний. Предполагается формирование из состава отдела продаж	7 дней	Расходы на заработную плату, которые организации и так бы понесли. Альтернативные расходы – возможное уменьшение эффективности отдела продаж. Исходя из средней заработной платы, предлагаемой организацией отрасли АО «РМК», штат из 3 сотрудников обойдется в 240 тыс. в месяц. Итого, за 3 месяца – 720 тыс. руб.	Формирование работоспособного подразделения
Работа с нынешними надежными покупателями, определение примерных объемов их закупок в ближайший год		14 дней		Определение части продукции, которую необходимо будет переориентировать
Поиск потенциальных покупателей в нейтральных странах, готовых приобрести продукцию при дисконте в 10 %		1 месяц		Нахождение покупателей, способных принять экспорт, идущий в страны запада
Изучение инфраструктуры регионов предполагаемых поставок, рассмотрение издержек		1 месяц		Отсевание потенциальных покупателей, поставки которым будут нерентабельны
Составление отчетности по итогам мероприятий		7 дней		Ознакомление руководства о результатах, значительное снижение сроков переориентации поставок при вероятном введении санкций

Далее рассмотрим еще одно предлагаемое мероприятие – диверсификацию выпуска продукции для снижения ущерба от введения санкционных мер. Данное мероприятие позволит организации более эффективно осуществлять свою деятельность и, при реализации сценария наложения санкций, меньше нуждаться в мерах государственной поддержки. Рассмотрим реализацию мероприятия на примере АО «РМК», входящей в тройку крупнейших производителей меди России и являющейся системообразующей организацией [1]. «Русская медная компания», основанная в 2004 г., зарегистрирована в РФ в г. Екатеринбурге, Свердловской области. Ее основными контрагентами являются компании Группы РМК, расположенные в различных регионах страны. Касательно функции АО «РМК» в Группе РМК – организация осуществляет в ней функции управления активами и реализации готовой продукции. Организация приобретает как российскую, так и иностранную технику. География им-

порта не так широка: традиционными поставщиками РМК являются немецкие и финские компании, однако в последние годы оборудование закупалось и в других европейских странах, а также в Канаде, США и Японии. Наблюдается тенденция к уменьшению импорта [12].

Поскольку порядка 80 % производства меди организацией направляется на экспорт, следует уточнить, куда именно она идет [10]. Так, согласно данным ФТС, большая часть рафинированной меди из регионов присутствия Группы РМК (Челябинская, Свердловская, Оренбургская, Новгородская области и Хабаровский край) направляется в Китай, Турцию и Египет [11]. Данные страны, не являясь для РФ недружественными, лишь с малой вероятностью могут ввести какие-либо санкции на медную продукцию [2].

Изначально следует разобрать, какую продукцию реализует организация. Так, в *таблице 4* представлены металлы, производимые АО «РМК» в 2021 г.

Таблица 4

Выпуск товарной продукции АО «РМК» в 2021 г.

<i>Товарная продукция</i>	<i>Производство, тыс. т</i>	<i>Удельный вес, %</i>
Медь	386	78
Золото	0,0049	0,001
Цинк	109	22

Следует отметить, что золото АО «РМК» получает из шлама, образовавшегося при электролитическом рафинировании меди и вторичного сырья. Следовательно, оно является побочным продуктом, зависящим от производства меди. Потому, рационально, на наш взгляд, в данной организации, будет осуществление мероприятий по наращиванию объемов выпуска цинка. На основании этого, в *таблице 5* представлен план мероприятий, позволяющих осуществить диверсификацию выпуска продукции путем развития цинкового производства.

Таким образом, при реализации мероприятия, организация медного производства становится менее зависима от санкций на медь. Безусловно, в таком случае увеличивается опасность попадания под наложение ограничений на другие металлы, однако, разноплановость деятельности позволит компенсировать убытки в одной пострадавшей отрасли за счет благоприятной ситуации в другой.

Диверсификация выпуска продукции

<i>Мероприятие</i>	<i>Штат</i>	<i>Сроки</i>	<i>Затраты</i>	<i>Результат</i>
Подбор предприятия для модернизации	Внутренний, структуры руководства	1 месяц	Полагаем, незначительные. Исключительно на работу персонала.	Выбрано наиболее рентабельное предприятие для цинкового производства
Проектирование, закупка оборудования, строительные работы	Внешний	2–3 года	Предположительно, около 2 млрд руб. ООО «Полимет Инжиниринг» вкладывал в схожий, но более крупный проект (120 тыс. т цинка в год) 21,4 млрд руб.	Работоспособные производственные мощности, способные производить около 10 тыс. т цинка. При направлении на производство собственного сырья, выручка от реализации рафинированного цинка составит около 1,7 млрд. руб. в год при нынешних ценах на цинк

Подводя итог, можно сказать, что прямые санкции на российскую медную продукцию являются достаточно маловероятными, однако, опосредованные ограничения – на руководителей организаций – вполне осуществляются. Они, безусловно, не могут нанести значительный ущерб деятельности медно-промышленных организаций, однако, в случае реализации прямых ограничительных воздействий, необходимо будет не просто поменять руководителя, а куда более значительно перестраивать структуру деятельности. Направленные на это мероприятия – превентивный поиск потенциальных партнеров и диверсификация выпуска продукции – были представлены в данной статье.

Библиографический список

1. Письмо Минэкономразвития России от 23.03.2020 г. № 8952-РМ/Д18и. «О перечне системообразующих организаций» // СПС «КонсультантПлюс». URL: <https://www.consultant.ru> (дата обращения: 01.04.2023).
2. Распоряжение Правительства РФ от 05.03.2022 г. № 430-р (ред. от 29.10.2022 г.) «Об утверждении перечня иностранных государств и территорий, совершающих недружественные действия в отношении Российской Федерации, российских юридических и физических лиц» //

- СПС «КонсультантПлюс». URL: <https://www.consultant.ru> (дата обращения: 02.04.2023).
3. В Верхнем Уфалее в Челябинской области запустят два новых экологически чистых предприятия // ТАСС. URL: <https://tass.ru/novosti-partnerov/9245741> (дата обращения: 01.04.2023).
 4. Годовые отчеты ОАО «УГМК» // Центр раскрытия корпоративной информации. URL: <https://www.e-disclosure.ru/portal/files.aspx?id=191&type=2&attempt=1> (дата обращения: 02.04.2023).
 5. Лондонская биржа металлов // Официальный сайт. URL: <https://www.lme.com> (дата обращения: 01.04.2023).
 6. Минприроды России // Официальный сайт. URL: <https://www.mnr.gov.ru> (дата обращения: 01.04.2023).
 7. Работа в Екатеринбурге // HeadHunter. URL: <https://ekaterinburg.hh.ru/employer/37171?customDomain=1> (дата обращения: 02.04.2023).
 8. РМК нарастила производство меди, золота и цинка // Накануне.RU. URL: <https://www.nakanune.ru/news/2022/02/21/22643789/> (дата обращения: 01.04.2023).
 9. Российская медь отправляется в Китай // PROMETALL. URL: https://www.prometall.info/intrigi/trendi/rossiyskaya_med_otpravlyaetsya_v_kitay (дата обращения: 01.04.2023).
 10. Русская медная компания // Официальный сайт. URL: <https://rmk-group.ru> (дата обращения: 02.04.2023).
 11. Федеральная таможенная служба // Официальный сайт. URL: <https://customs.gov.ru> (дата обращения: 01.04.2023).
 12. Четверикова А. С. Российские регионы цветной металлургии: возможности перевооружения // Научно-аналитический вестник Института Европы РАН. 2019. № 2. С 10-12.

Д.М. Простова

кандидат экономических наук, доцент кафедры региональной, муниципальной экономики и управления

ФГБУ ВО «Уральский государственный экономический университет», г. Екатеринбург.

E-mail: pdm@usue.ru

Е.С. Бочкарёв

студент 4 курса ФГБУ ВО «Уральский государственный экономический университет»

E-mail: Bochkariev01@mail.ru

К.Н. Петрова

студент 4 курса ФГБУ ВО «Уральский государственный экономический университет»

E-mail: Fatalyniy@gmail.com

УДК 338

Новый вид мошенничества в интернете – «инфоцыганство»

Л.П. Домрачева, М.И. Солдатенкова

Аннотация. Статья посвящена важной и актуальной теме, посвященной вопросу становления и развития инфоцыганства в нашей стране, а также тому, что это такое: бизнес или схема мошенничества. В первой части статьи идет речь об интерпретации относительно нового термина и его трактованию, рассматриваются две рабочие версии относительно этого вопроса. Во второй части статьи приводятся примеры наиболее популярных инфоцыган, а также статистика относительно данного вопроса: сколько инфоцыган, чем они занимаются, сколько граждан пользуются вопросами инфоцыган, какой оборот подобного направления. И в третьей, заключительной части, приводятся взгляды и мнения того, как легализовать данный «бизнес», как законодательно ужесточить регулирование, чтобы свести к минимуму риски мошенничества и теневой оборот инфоцыган.

Ключевые слова: предпринимательство, мошенничество, инфоцыганство, теневая экономика, государственное регулирование.

Желание быстро стать богатым, недорого научиться «правильно желать желания», «разрешить себе хотеть» и, конечно, «заработать первый миллион», создав вокруг себя «ауру успеха», – это то, чем питаются так называемые инфоцыгане.

Версия 1. Инфоцыгане – это предприниматели, которые продают преимущественно обучающие онлайн-продукты без какого-то измеримого КПД. Они не учат конкретным навыкам (работать с персоналом или привлекать конкретную целевую аудиторию), а рассказывают о важности уверенности в себе, целеполагания и т.п.

Их продукт – это смесь мотивационных практик, психологических фишек и эзотерического тумана. Так, многие рассказывают о том, как важно выкинуть старое и пойти пока хотя бы потрогать новое – брендовое и дорогое. Положительный эффект после таких программ (а он иногда бывает) никак не связан с их содержанием [2].

Как работают инфоцыгане: они покажут вам красивые картинки, заманят яркой рекламой, сыграют на любви к статусным вещам и эксклюзивности, проговорят в сотый раз прописные истины о том, как важно верить в себя и формулировать ближние и дальние цели, накачают мотивацией, но не дадут никаких практических инструментов, как этих целей достичь.

Новым видом мошенничества в интернете стало явление «инфоцыганства». Впервые «инфоцыгане» упоминаются в юмористическом сериале «Миллионер из Балашихи». В сериале высмеиваются «инфобизнесмены», которые, не обладая ни научным, ни юридическим, ни жизненным опытом, пытаются научить обывателей инфобизнесу.

Версия 2. Инфоцыганство – вид мошенничества, при котором коуч представляется богатым и успешным человеком, и продаёт информационные продукты: гайды, курсы, книги и другие обучающие материалы, не имеющие никакой практической ценности.

Инфоцыгане – злоумышленники, занимающиеся инфоцыганством.

В исследовании технологической компании АО «Крибрум» сказано, что самыми популярными продуктами инфоцыганства в соцсетях стали «Марафон желаний» Елены Блиновской, «Денежный марафон» Валерии Чекалиной, «Стратегии на миллион» Оксаны Самойловой, «Мышление миллионера» Гусейна Гасанова и «Я выбираю тебя» Надин Серовской [3].

В докладе члена Совета по правам человека при Президенте РФ на заседании Государственной Думы РФ И.С. Ашманова говорится, что инфоцыгане сначала «создают образ депрессивности, скуки и нищеты», убеждают «в необходимости реализовывать мечты», а затем дают весьма банальные советы, например, «полюбить себя», научиться «быть в ресурсном состоянии».

По статистике, чаще всего курсы, тренинги или марафоны приобретают женщины (47,5 % респондентов среди респондентов женского пола по сравнению с 41 % среди мужского) [3]. Возрастной категорией, наиболее склонной к трате денежных средств на онлайн-образование, являются респонденты с 26 до 37 лет, в зависимости от статуса занятости к покупке курсов более склонны люди со средним профессиональным образованием (56,25 %) [3]. Показательно, что большая часть респондентов, потратившихся на какой-либо из видов онлайн-образования, считает, что результаты не оправдали их затрат и более не планируют принимать участие в курсах, тренингах или же марафонах (37,5 % респондентов) [3].

Наиболее распространёнными причинами участия является получение эмоциональной поддержки, а также необходимость повышения профессиональных компетенций (*рисунок 1*).

Инфоцыганство является обманом прежде всего потому, что инфоцыгане сами не верят в действенность своих методов. Например, Елена Блиновская на интервью у Ксении Собчак на вопрос: «Не считаешь ли ты, что играешь в беспроигрышную лотерею, когда говоришь, что у Вас не исполнилось желание, потому что вы недостаточно поработали над собой, неправильно загадали желание?» не может аргументировано ответить и отстоять свою позицию.



Рисунок 1. Причины участия в марафонах

Осуществляя предпринимательскую деятельность в сфере оказания услуг, «инфоцыгане», зачастую, не являются субъектами предпринимательской деятельности в РФ (не работают через ИП или ООО, без регистрации в налоговой), не указывают своё настоящее имя (используют псевдоним) и фактический адрес, куда можно отправить официальную претензию о возврате денег в случае недовольства качеством их продуктов, а также могут быть юридически оформлены в другой стране. Это является существенным препятствием для защиты прав лиц, пострадавших от данного вида недобросовестной деятельности [3].

В практике судопроизводства есть немного случаев, когда «инфоцыган» привлекали к уголовной ответственности по ст. 171 и 159 УК РФ [1].

Например, дело по ч. 2 ст. 171 УК РФ в отношении куратора «Бизнес Молодости», Пудова А.Н., который активно использовал мошеннические схемы: псевдо-образовательную (его знания были построены на опыте магов и чародеев из 90-х гг.) и псевдо-предпринимательскую деятельность (применение ст. 171 УК РФ стало возможным в результате того, что Пудов осуществлял свою деятельность без лицензии, хотя в данном случае она была обязательна). Он наблюдал за «экстрасенсом» Анатолием Кашпировским, изучал движения, тембр голоса, взгляд, работу с аудиторией Кашпировским. Он понял, что при правильной подаче на бессмысленном наборе слов можно заработать. В результате проведения таких схем сумма ущерба, пострадавших от его махинаций (которых на данный момент не менее девяти человек) составила 13 654 633 руб.

Депутат Государственной Думы Б. Чернышев предложил определить порядок лицензирования бизнес-тренингов и курсов личностного развития, чтобы оградить от аферистов в этой сфере. Для получения лицензии будет необходимо не только наличие личных заявлений, но и достоверные данные (о посещении образовательных организаций) и документы (диплом об образовании, документ, свидетельствующий о прохождении аттестации, удостоверение о повышении квалификации), которые подтверждали бы компетентность человека в образовательной сфере. Если это личная, самостоятельно разработанная методика, то она должна быть утверждённой, апробированной Министерством образования.

По оценкам исследования EdMarket Research, российский рынок онлайн-образования последние 5 лет вырос примерно на 20 %. Когда компании начали переводить сотрудников на удаленную работу, количество пользователей интернет-курсов выросло в разы. На данный момент есть лишь возможность обращаться в государственные органы власти. Прокуратура, например, не является гарантией того, что деньги будут возвращены, так как клиенты инфобизнесменов не защищены законом о правах потребителей. Данным законом предусмотрена только ответственность за отсутствие своевременной и полной информации о товарах и услугах (ст. 10) и ответственность исполнителя за ненадлежащую информацию о товаре, услуге (ст. 12), которые применяются при наличии договора. В остальных же случаях сослаться на закон невозможно [3].

Поэтому, когда возникнет правовое регулирование этого рынка (посредством изменения действующего законодательства: введение необходимой сертификации оказываемых услуг; необходимости указания в договоре обязанности вернуть деньги в ситуации, когда услуга не была оказана; создание системы мониторинга налоговой дисциплины инфоцыган), то уменьшится и количество тех, кто пытается обмануть свою аудиторию.

Библиографический список

1. Уголовный кодекс Российской Федерации от 13.06.1996 г. № 63-ФЗ (ред. от 14.04.2023). URL: https://www.consultant.ru/document/cons_doc_LAW_10699/?ysclid=lgu881wv1h189390706 (дата обращения: 23.04.2023).

2. Новичкова Д. Миллионы россиян становятся жертвами инфоцыган. Кто это такие и как не дать им себя обмануть? URL: <https://lenta.ru/articles/2022/11/18/infotzigane/?ysclid=lgu8gnj6kc683438474> (дата обращения: 23.04.2023).
3. Олефирова А.В., Рокутова Е.А. Инфоцыганство как явление в интернет-пространстве // Вестник науки. 2022. Т. 3. № 6(51).

Л.П. Домрачева

кандидат экономических наук, доцент кафедры экономики и управления

Московский финансово-юридический университет МФЮА, Кировский филиал.

E-mail: larisinalara@mail.ru

М.И. Солдатенкова

студент Московского финансово-юридического университета МФЮА, Кировский филиал.

E-mail: mashunya.soldatenkova@yabdex.ru

УДК 336.027

**Роль налога на прибыль организаций
в обеспечении экономической безопасности региона**

Т.А. Загарских

Аннотация. В статье рассматриваются вопросы оценки регулирующего значения налога на прибыль организаций, практической применимости существующих налоговых механизмов, направленных на поддержание инвестиционной, инновационной активности с использованием данных налоговой статистики по Кировской области. Анализ основных направлений налоговой политики за 2021–2023 гг. позволил сделать выводы о реализуемом комплексе стимулирующих мер и охарактеризовать налоговую политику как политику экономического роста и инвестиций. В ходе анализа правового регулирования налоговых мер, обобщения

практики применения сделаны выводы о причинах не востребованности отдельных механизмов. Анализ региональной структуры налоговой базы по налогу на прибыль организаций за ряд лет показал, что заявленные плательщиками налога на прибыль расходы, имеющие фундаментальное значение для долгосрочного развития производительных сил Кировской области, не являются хоть сколько-то значимыми в структуре налоговой базы по налогу на прибыль организаций. Сделан вывод о том, что вопросы оценки регулирующего значения налога на прибыль организации требуют не столько научного обоснования, сколько практического применения в деятельности по обеспечению экономической безопасности. Ослабление регулирующей (стимулирующей) функции налога на прибыль является фактором угроз экономической безопасности, поскольку налог несет основную регулирующую нагрузку в налоговой системе РФ.

Ключевые слова: налог на прибыль организаций, регулирующая функция налогов, угрозы экономической безопасности в налоговой системе, инвестиционный налоговый вычет, амортизационная премия, научно-исследовательские и опытно конструкторские разработки (НИОКР).

Влияние налоговой системы на экономическую безопасность обусловлено двойственной природой налогов, порождающей противоположность интересов субъектов налоговых правоотношений.

В основе сущностных признаков угроз экономической безопасности в налоговой сфере лежат тесно связанные между собой общественные отношения: а) властные отношения по установлению и введению налогов, сборов, страховых взносов; б) отношения по взиманию налоговых платежей; в) отношения, возникающие в процессе налогового контроля.

Во многом государственное управление налоговой системой сводится к установлению пределов прямого и косвенного налогообложения, разграничения их функций, разработке механизмов реализации регулирования этих налогов.

Принято считать, что косвенные налоги, имея широкую базу налогообложения, в большей степени обеспечивают выполнение налогами фискальной функ-

ции, а прямые – регулирующей, являясь инструментом перераспределения доходов в зависимости от складывающихся социально-экономических приоритетов.

Механизмы налогового регулирования, являясь инструментами косвенного финансирования экономических процессов, оказывают существенное влияние на решение задач по созданию необходимых условий для успешного развития отраслей, способных разрабатывать и внедрять инновационные технологии.

Научным сообществом сформулированы признаки налогового регулирования: [4]

- наличие четкой макроэкономической стратегии развития экономики;
- воздействие на инвестиционный спрос и предложение через механизмы косвенного налогообложения и налогового льготирования инвестиционного характера;
- непрерывный и относительно постоянный во времени характер применения;
- влияние на социальную сферу, развитие перспективных отраслей и малорентабельных, но жизненно необходимых сфер производства и услуг.

Механизмы налогового стимулирования, как правило, предполагают применение дифференцированных ставок налогов, налоговых льгот, налоговых вычетов, полное или частичное освобождение от налогов.

В качестве одной из угроз, сформулированной в Стратегии экономической безопасности РФ до 2030 г. (утверждена Указом Президента РФ от 13.05.2017 г. № 208) является «...недостаточный объем инвестиций в реальный сектор экономики, обусловленный неблагоприятным инвестиционным климатом, высокими издержками бизнеса, избыточными административными барьерами, неэффективной защитой права собственности» [2].

В качестве одного из направлений государственной политики обозначено «...создание экономических условий для разработки и внедрения современных технологий, стимулирования инновационного развития, а также совершенствование нормативно-правовой базы в этой сфере».

Комплекс стимулирующих налоговых мер, предусмотренных правительством РФ, с акцентом на инвестиционное, инновационное развитие представлен в таблице 1.

Таблица 1

Стимулирующие налоговые меры инвестиционного развития

Основные направления государственной бюджетной, налоговой, таможенно-тарифной политики (утв. Минфином РФ на 2021, 2022, 2023 гг.)		
2021 г.	2022 г.	2023 г.
<p>переход к новому порядку предоставления налоговых льгот инвестиционного характера, предусматривающего заключение инвестиционных соглашений между получателем льгот и Правительством РФ</p> <p>расширение налоговых льгот в целях создания условий для опережающего развития отечественных высокотехнологичных компаний и повышения привлекательности российской юрисдикции для IT-бизнеса, в том числе:</p> <ul style="list-style-type: none"> – снижение размера ставки страховых взносов с 14 % до 7,6 % (снижение эффективной ставки в 2 раза до ~5 %) – снижение налога на прибыль до 3 % – отмена льготы НДС при продаже иностранного программного обеспечения 	<p>совершенствование регулирования инвестиционных налоговых вычетов (ИНВ) по налогу на прибыль организаций</p> <p>сокращение налоговой нагрузки для IT компаний и разработчиков электронной компонентной базы</p> <p>меры стимулирования развития для СМП</p>	<p>поддержка производства инновационной продукции, осуществление НИОКР (для МСП)</p> <p>установление повышающего коэффициента 1,5 к расходам на приобретение российских радиоэлектронного оборудования и программ для ЭВМ (баз данных), относящихся к сфере ИИ, а также ИНВ по налогу на прибыль организаций, несущих затраты на внедрение данного оборудования и программ</p> <p>обеспечение преференциального налогового режима, устанавливающего ставки страховых взносов в размере 7,6 % и ставки налога на прибыль в размере 3 %</p>

В целом, анализ содержания «Основных направлений бюджетной, налоговой, таможенно-тарифной политики» за ряд лет позволяет охарактеризовать государственную налоговую политику как политику экономической активности и инвестиций, источником финансирования которой должен стать результат реализации мер, направленных на повышение качества налогового админист-

рирования, приоритизацию расходов бюджета, повышение операционной эффективности использования бюджетных средств.

Социально-экономическое положение регионов зависит от возможностей устойчивого развития в условиях действия негативных макроэкономических и демографических факторов. Экономический рост обусловлен наращиванием производственного, ресурсного потенциала, объемом аккумулируемых в региональном бюджете налоговых доходов.

В целях стимулирования инвестиционной активности регулирующий механизм амортизационной премии предполагает единовременное «ускоренное» включение в состав расходов по налогу на прибыль организаций части затрат, связанных с приобретением объектов основных средств, проведением достройки, дооборудования, модернизации, реконструкции, технического перевооружения, частичной ликвидации. Размер расходов (премии) лимитирован и составляет:

- 30 % первоначальной стоимости объектов, относимых к 3–7 амортизационным группам;
- 10 % для всех остальных амортизационных групп.

Налоговая выгода как источника финансирования инвестиций составляет 20 % от суммы расходов, учтенных в налоговой базе при вводе объектов в эксплуатацию. Использование амортизационной премии для налогоплательщика связано:

- с отражением в бухгалтерском учете налогооблагаемых временных разниц и отложенных налоговых обязательств;
- с соблюдением требований к перечню объектов основных средств на которые амортизационная премия не распространяется;
- с определением предельного размера амортизационной премии;
- с соблюдением требований по отнесению сумм амортизационной премии в состав расходов при исчислении налоговой базы;
- с восстановлением амортизационной премии в случае продажи объекта основных средств до истечения 5-летнего срока использования или при продаже взаимозависимому лицу.

Норма об амортизационной премии не требует принятия соответствующего регионального закона.

Регулирующий механизм инвестиционного налогового вычета по налогу на прибыль представляет собой уменьшение исчисленной суммы налога на расходы по приобретению объектов основных средств, их достройку, дооборудование, модернизацию, реконструкцию и т.п. На инвестиционный налоговый вычет уменьшается налог на прибыль организаций, зачисляемый в федеральный и региональный бюджет в пределах минимального налога.

Норма об инвестиционном налоговом вычете требует принятия закона, в котором субъектом РФ может быть установлен: иной размер налогового вычета, но не более 90 %; конкретные категории налогоплательщиков, которым вычет положен или не разрешается; определенные категории объектов основных средств, по которым вычет предоставляется или, наоборот, не положен; запрет на перенос не использованного в отчетном (налоговом) периоде инвестиционного вычета на следующие периоды.

Использование инвестиционного налогового вычета связано:

- с соблюдением требований к составу объектов в отношении которых вычет применим, а также составу лиц, налогоплательщиков налога на прибыль с учетом статуса участника ОЭЗ, СЭЗ, ТОСЭР и т.д.;
- с отсутствием права начислять амортизацию и применять амортизационную премию, величина вычета не может превышать предельную величину, а неиспользованный остаток вычета может быть перенесен на будущие периоды только по решению субъекта РФ;
- с определением разницы между условным (минимальным) и расчетным налогами, суммы налога к уплате в региональный бюджет;
- с восстановлением вычета в случае продажи объекта до истечения срока использования, с соблюдением ограничений по сроку использования налоговой льготы.

Необходимо сделать вывод о том, что налоговые меры стимулирования инвестиций предоставляют бизнесу соответствующие возможности, однако

часто со значительными ограничениями. Субъекты РФ имеют возможность по сужению перечня инвестиционных проектов при реализации которых доступны налоговые вычеты, установлению различных условий определения размера вычета от объема расходов на инвестиции и ставок для расчета предельной суммы вычета, что отражается на объемах вычета и числе налогоплательщиков, которые ими пользуются.

Регулирующий механизм налогового стимулирования инноваций заключается в возможности признания в налоговой базе расходов на научные исследования и опытно-конструкторские разработки (НИОКР). К ним относятся расходы на создание новой или усовершенствование производимой продукции и на новые или усовершенствованные технологии, методы организации производства и управления. Расходы на НИОКР после их завершения или завершения отдельных этапов учитываются вне зависимости от полученного результата (положительного или отрицательного). Расходы на НИОКР по направлениям, включенным в Перечень Правительства РФ (Постановление от 24.12.2008 г. № 988) учитываются в составе расходов с повышающим коэффициентом 1,5.

По мнению экспертов, потенциал налогового стимулирования по налогу на прибыль организаций не исчерпан. Причинами не востребованности отдельных налоговых механизмов являются изменчивость инструментов государственной поддержки и сложность применения отдельных льгот и преференций как с позиции налогоплательщика, так и с позиции налогового администрирования [3].

Кировская область – субъект РФ, входит в ПФО, относится к Волго-Вятскому экономическому району.

Основные отрасли промышленности: машиностроение и металлообработка; цветная и чёрная металлургия, химическая, микробиологическая, лесная, деревообрабатывающая, пищевая промышленность.

В структуре налоговых доходов консолидированного бюджета Кировской области за период с 2017 по 2021 гг. основная доля налоговых платежей принадлежит группам (2021 г.):

- налоги на прибыль, доход (70,03 %);
- налоги на совокупный доход (11,45 %);
- налоги на имущество (12,39 %).¹

В группе Налоги на прибыль, доход доля налога на прибыль организаций составляла в 2021 г. 38 %. Необходимо отметить, что бюджетообразующими доходами для консолидированного бюджета региона являются доходы от взимания НДС.

Доля косвенных налогов в 2021 г. составляла 5,6 % и имела тенденцию к снижению в анализируемом периоде.

Сведения о составе плательщиков налога на прибыль организаций Кировской области представлены на *рисунке 1*.



Рисунок 1. Состав плательщиков налога на прибыль организаций Кировской области²

Необходимо отметить наличие устойчивой тенденции к снижению общего числа налогоплательщиков – 6–7 % ежегодно, а также практически неизменного значения количества убыточных организаций от общего числа налогоплательщиков – 9–10 %.

¹Отчет по форме 1-НМ «Поступление налогов, сборов, иных обязательных платежей». URL: <https://www.nalog.gov.ru>

² Форма 5-П «Отчет о налоговой базе и структуре начислений по налогу на прибыль организаций». URL: <https://www.nalog.gov.ru>

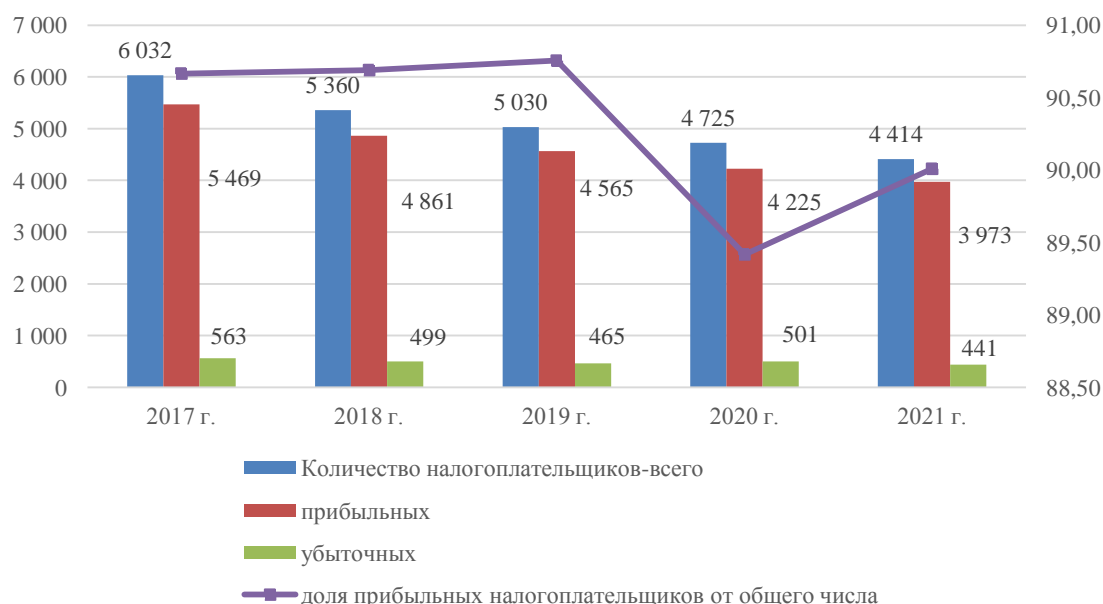
Сведения о формировании финансового результата по налогу на прибыль представлены в *таблице 2*.

Расчеты показывают, что отношение суммы убытка к величине налоговой базы (коэффициент) в периоде исследования устойчиво растет от 0,017 в 2017 г. до 0,116 в 2021 г.

Таблица 2

Структура налоговой базы по налогу на прибыль организаций¹

<i>Период</i>	<i>Налоговая база</i>	<i>Сумма убытка или части убытка, уменьшающего налоговую базу за отчетный (налоговый) период</i>	<i>Количество налогоплательщиков, уменьшивших налоговую базу на суммы убытков прошлых лет (ед.)</i>	<i>Налоговая база для исчисления налога (прибыль-ные организации)</i>	<i>Сумма убытка организации, исчисленного при налогообложении (убыточные организации)</i>	<i>Сумма исчисленного налога на прибыль – всего, (прибыль-ные организации)</i>
2017 г.	18 844 856	320 997	151	18 523 859	6 596 980	3 647 985
2018 г.	19 635 056	345 543	164	19 289 514	9 739 756	3 827 195
2019 г.	19 004 364	1 550 874	151	17 453 492	6 421 778	3 459 706
2020 г.	24 520 453	906 662	160	23 613 792	4 963 329	4 681 629
2021 г.	41 231 044	4 779 099	145	36 451 945	2 507 153	7 289 997

Анализ сальдированного финансового результата представлен на *рисунке 2*.

Темпы роста сальдированного финансового результата в периоде исследования снижаются.²

Можно сделать вывод о том, что производственный и экономический потенциал предприятий и организаций плательщиков налога на прибыль в Кировской области имеет тенденцию к сокращению.

¹ Форма 5-П «Отчет о налоговой базе и структуре начислений по налогу на прибыль организаций» (раздел А) URL: <https://www.nalog.gov.ru>

² Сальдированный финансовый результат рассчитан автором как разница между налоговой базой прибыльных организаций и суммой убытка убыточных организаций



Рисунок 2. Динамика сальдированного финансового результата

Примечание: расчеты автора

Сведения об использовании налоговых механизмов стимулирования инвестиций, инноваций представлены в *таблице 3*.

Таблица 3

**Сведения об использовании налоговых механизмов
стимулирования инвестиций, инноваций¹**

<i>Период</i>	<i>Расходы на капитальные вложения</i>			<i>Расходы на НИОКР</i>	
	количество налогоплательщиков, применивших «амортизационную премию»	сумма амортизационной премии в размере не более 10 % (тыс. руб.)	сумма амортизационной премии в размере не более 30 % (тыс. руб.)	значение показателя (тыс. руб.)	количество налогоплательщиков, производивших расходы (ед.)
2017 г.	82	185 668	816 645	1 917	3
2018 г.	84	438 286	1 529 198	7 497	7
2019 г.	87	203 399	2 110 201	229 781	11
2020 г.	89	146 666	1 400 222	32 992	11
2021 г.	96	192 438	1 850 783	53 016	9

Расчеты показывают, что доля плательщиков налога на прибыль организаций, применивших амортизационную премию, от общего числа плательщиков составляет от 1,36 % в 2017 г. до 2,17 % в 2021 г. Сумма заявляемых расходов в виде амортизационной премии, приходящаяся в среднем на одного пользова-

^{1 1} Форма 5-П «Отчет о налоговой базе и структуре начислений по налогу на прибыль организаций» (раздел К) URL: <https://www.nalog.gov.ru>

теля налоговой льготы в 2021 г. составила 21 284 тыс. руб., соответственно, налоговая экономия составила 4 258 тыс. руб.

Доля плательщиков, заявивших расходы на НИОКР в налоговой базе от общего числа плательщиков налога на прибыль организаций составляет менее 1 %.

Сведения о применении налоговых механизмов стимулирования инвестиций, инноваций представлены в *таблице 4*.

Таблица 4

Показатели применения налоговых механизмов стимулирования инновационной, инвестиционной активности (расчеты автора)

<i>Период</i>	<i>Сумма уменьшения налога в федеральный бюджет при применении инвестиционного налогового вычета</i>	<i>Сумма инвестиционного налогового вычета</i>	<i>Количество налогоплательщиков, применивших инвестиционный налоговый вычет</i>	<i>Доля расходов на капитальные вложения в виде амортизационной премии в общей сумме расходов, %</i>	<i>Доля расходов на НИОКР в общей сумме расходов, %</i>
2017 г.	-	-	-	0,23	0,00
2018 г.	-	-	-	0,43	0,00
2019 г.	0	0	0	0,50	0,05
2020 г.	0	0	0	0,32	0,01
2021 г.	0	0	0	0,34	0,01

Расчеты свидетельствуют о том, что заявленные плательщиками налога на прибыль расходы, имеющие фундаментальное значение для долгосрочного развития производительных сил Кировской области, не являются хоть сколько-то значимыми в структуре налоговой базы по налогу на прибыль организаций в 2017–2021 гг.

Региональный закон, устанавливающий возможность и порядок применения инвестиционного налогового вычета по налогу на прибыль организаций в Кировской области, принят в конце 2020 г. и вступил в силу с 01.01.2021 г. при том, что норма об инвестиционном вычете по налогу на прибыль была введена в НК РФ федеральным законом от 27.11.2017 г. № 335-ФЗ и применяется

отдельными субъектами РФ с учетом необходимости принятия региональных законов с 2019 г.

Региональная налоговая политика по налогу на прибыль организаций, проводимая в соответствии с законом Кировской области от 08.10.2012 г. № 199-ЗО «О пониженной налоговой ставке налога на прибыль организаций, подлежащего зачислению в областной бюджет, для отдельных категорий налогоплательщиков» предусматривает предоставление льгот организациям, инвестирующим денежные средства в основные производственные фонды. Общая сумма налоговых льгот по налогу на прибыль на 2021 г. оценивается Минфином Кировской области в 32,8 млн руб., из них 27,0 млн руб. (82,3 %) – налогоплательщикам, инвестирующим в обновление производственных фондов.

Исследование показывает, что вопросы оценки регулирующего значения налога на прибыль организации требуют не столько научного обоснования, сколько практического применения в деятельности по обеспечению экономической безопасности. Ослабление регулирующей (стимулирующей) функции налога на прибыль в условиях финансово-экономического кризиса является фактором угроз экономической безопасности, поскольку налог несет основную регулирующую нагрузку в налоговой системе РФ.

Библиографический список

1. Налоговый Кодекс РФ. Ч. II. Федеральный закон от 05.08.2000 г. № 117-ФЗ. URL: <https://www.consultant.ru> (дата обращения: 23.03.2023).
2. Стратегия экономической безопасности Российской Федерации до 2030 г. Указ Президента РФ от 13.05.2017 г. № 208 // СПС «КонсультантПлюс». URL: <https://www.consultant.ru> (дата обращения: 03.04.2023 г.).
3. Логинова Т. А. Налоговое стимулирование расходов предприятий на НИОКР: особенности и проблемы регулирования // Правоприменение. 2022. № 6(1).

4. Новиков Д.В. Прямые налоги в инструментарии государственного регулирования и стимулирования развития новых отраслей экономики // Финансовая аналитика: проблемы и решения. 2011 № 2.

Т.А. Загарских

старший преподаватель кафедры Бухгалтерского учета и аудита Кировского филиала Московского финансово-юридического университета

E-mail: drum_sic@mail.ru

УДК 330.8

Эволюция теории рисков в контексте развития науки

Е.В. Каранина, С.А. Ходжаев

Аннотация. Авторы рассматривают эволюции теории рисков с XVII в. по наши дни, затрагивая вопросы её роли и места в современной науке. В статье рассмотрена смена подходов к изучению, анализу и управления рисками в контексте смены типов научной рациональности (классическая, неклассическая, постнеклассическая наука). В статье рассмотрена взаимосвязь трансформации теории рисков и изменений в философии и методологии науки. Отдельно авторы отмечают современный этап развития теории рисков, анализируя новые её черты, присущие современным концепциям риска: междисциплинарность, сложные экономические и социальные системы, синергия, появление стандартов управления рисками.

Ключевые слова: риски, теория рисков, научная рациональность, риск-менеджмент.

Сама суть риска, а именно комбинация неопределённости, вероятности реализации и возможного ущерба, весьма «философична» и является отличной платформой для дискуссии и научного поиска. Опираясь на Стэнфордскую эн-

циклопедию философии, можно выделить четыре основных определений «риска»:

- риск = нежелательное событие , которое может произойти или не произойти;
- риск = причина нежелательного события, которое может произойти или не произойти;
- риск = значение статистического ожидания нежелательного события, которое может произойти или не произойти;
- риск = тот факт, что решение принимается в условиях известных вероятностей («решение в условиях риска» в отличие от «решения в условиях неопределенности») [6].

Данные определения характеризуют риск в общенаучном смысле, как о нём писали в своих работах Ульрих Бек, Никлас Луман или Энтони Гидденс. В рамках данной работы развитие теории рисков будет рассматриваться во многом с позиций экономической науки, но игнорирование общенаучного контекста осмысления риска и его роли является недопустимым.

Проблемы риска, в том числе в экономике, затронуты в работах многих западных и отечественных социологов, философов, экономистов и даже психиатров, геологов и так далее. Такая распространённость концепции риска связана с тем, что оценка и анализ рисков являются неотъемлемой частью принятия решений в абсолютно любых сферах.

В экономической сфере риск как фактор, который необходимо учитывать, существует ещё с средневековья, когда его употребление встречается в контексте ведения морской торговли. Внедрение же категории риска в непосредственно науку связано с именем французского экономиста Ричарда Кантильона, который в своём знаменитом «Эссе о природе торговли в целом» определил риски в предпринимательской деятельности, в том числе с позиции принятия управленческих решений [7].

Необходимо отметить, что для периодизации науки в статье будет использован подход, предложенный В.С. Стёпиным, который выделил классический,

неклассический и постнеклассический этапы научности [8]. Данное решение обоснованно стремлением проследить развитие теории рисков в контексте эволюции самой науки; и для этой цели подход В.С. Стёпина кажется наиболее подходящим.

В XVI в. впервые осмыслить закономерности в азартных играх попытался Джероламо Кардано. Он опубликовал трактат книгу «Об азартных играх», содержащий начала теории вероятности, формулировку закона больших чисел, некоторые вопросы комбинаторики [2].

Классическая наука охватывает временной период XVII–XIX вв. и на данном этапе господствует объектный стиль мышления, стремление познать предмет сам по себе, безотносительно к условиям его изучения субъектом.

Такой образ мышления находит своё отражение и в концепциях риска, существовавших в ту эпоху. Традиционное в науках о риске принято различать «объективный риск» и «субъективный риск». Первая концепция в принципе не вызывает проблем, поскольку относится к частотной интерпретации вероятности – и именно «объективные риски» как правило подразумеваются в работах о риске во времена классической науки.

В XVII в. идея управления рисками находит своё отражение и в сугубо практической сфере. Во время активного развития страхового бизнеса, Эдвард Ллойд, владелец кофейни на берегу Темзы, заметил интерес своих клиентов к определенной информации и в 1696 г. начал собирать информацию о кораблекрушениях и успешных плаваниях [10].

Можно отметить, что в XVII в. появляются первые представления о концепции риска, которые тесно связаны с развитием таких наук как статистика, математика, демография, а так же с активизацией торговли и внедрением страхования.

В данный период риск прежде всего ассоциируется с статистическими данными, то есть концептуально является сугубо объективным.

В XVIII в. начинается развитие концепции рисков в контексте предпринимательства и экономики в целом. Как уже упоминалось, прежде всего тут необ-

ходимо обозначить труд Ричарда Кантильона. По Кантильону единственный источник неопределенности – сами землевладельцы, чьи расходы подвержены фактором внешней среды.

Характерно, что с началом применения концепции риска в отношении экономических процессов происходит отказ от однозначной трактовки риска как события нежелательного и сугубо негативного.

В науке первым эту идею осмыслил швейцарский математик Даниил Бернулли, который дополнил теорию вероятностей методом полезности или привлекательности того или иного исхода событий. Идея Бернулли состояла в том, что в процессе принятия решения люди уделяют больше внимания размеру последствий разных исходов, нежели их вероятности.

При этом, по Бернулли, исход может быть и позитивным, то есть в процессе принятия решения люди допускают и возможность полезности риска.

В в своём труде «Исследованию о природе и причинах богатства народов» Адам Смит рассматривает теорию предпринимательского риска на примерах оплаты труда наемных рабочих, функционирования лотерей, практики страхового дела.

Он первым отмечает присутствие вознаграждения за риск (что в дальнейшем трансформируется в современный постулат теории рисков о взаимосвязи уровней рискованности и доходности), и в частности пишет: «...профессии с высоким уровнем риска гарантируют в среднем более высокую оплату, чем профессии с низким уровнем риска» [1].

Иоганн Генрих фон Тюнен, немецкий экономист и один из предшественников маржинализма, развивает идеи Смита о наличии вознаграждения за риск. Он рассматривал прибыль как остаток после выплаты процента, страхового взноса и заработной платы администрации.

Идеи фон Тюнена в положительном смысле усложняют концепцию риска, интегрируют в достаточно примитивное понимание риска как неопределенность с некоторым статистическим отражением такие экономические категории как производительность труда и разные методы риск-менеджмента.

В XIX в. происходит переход к классической теории рисков. Её автором является английский философ и экономист Джон Стюарт Милль, который в своём труде «Принципы политической экономии» рассматривал прибыль как сумму «заработной платы» капиталиста, доли (процента) на вложенный капитал и платы за риск.

Плата за риск при этом есть своего рода компенсация предпринимателю за те угрозы и опасность потерять вложенные ресурсы в ходе осуществления своей деятельности.

Примерно в эти же годы о сущности риска пишет Карл Маркс, который, цитируя британского публициста Томаса Даннинга, пишет, что «...раз имеется в наличии достаточная прибыль, капитал становится смелым».

Позиции Милля и Маркса, близкие сущностно, радикально отличаются друг от друга в концептуальном смысле. Милль, и его последователи, такие как Джон Морис Кларк, трансформировали представление о риске как о некотором наборе объективных угроз, которые подвергаются статистическому измерению, в ситуацию с неопределённым исходом, причём вполне допускается и возможность позитивного исхода, то есть той самой платы за риск. Причём адепты этой позиции в дальнейшем радикализируют её и сводят к тезису, что прибыль возможно только и исключительно в ситуации риска.

Маркс же, с позиции своего учения, видит в получении вознаграждения за риск доказательство «хищного капитализма», то есть риск-менеджмент в капиталистической системе в марксистской теории есть инструмент эксплуатации, умножения капитала и движения к монополизации рынка.

В этот момент в классической теории рисков можно отметить известный парадокс. Уровень прибыли и уровень рискованности взаимосвязаны, в целом получение прибыли возможно только при принятии определенных рисков. Это приводит к идее о дуалистической природе риска, риск, помимо безусловного деструктивного зерна, содержит в себе и креативный потенциал; действия в ситуации риска нередко могут приводить к качественным улучшениям системы.

Неклассическая научность обозначена физической парадигмой, которая оформилась со становлением релятивистской и квантовой физики.

Данные изменения в научной рациональности естественным образом касаются и теории рисков. Мартин Хайдеггер, будучи феноменологом, писал: «Любой вопрос не только желает ответа, но требует прежде всего риска. И овладеть этим риском и смочь взвесить – это уже больше чем ответ; ибо он столь же невозможен, как вопрос сам по себе» [9].

Это цитата отмечает качественный переход в восприятии риска на методологическом уровне. К началу XX в. человек, вооруженный качественным и развитым математическим аппаратом, постоянно обновляемыми данными о Вселенной, инструментами прогнозирования с приемлемой погрешностью более не является просто наблюдателем рисков как совокупности объективных факторов, которые в лучшем случае можно только измерить. В неклассической науке человек уже заявляет свою «амбицию» не только на оценку рисков, но и на полномочное управление ими, как пишет Хайдеггер – «овладевание».

Йозеф Шумпетер в своей книге «Теории экономического развития» предложил новый подход к оценке роли предпринимателей, осуществляющих инновационную деятельность в условиях риска.

Неоклассическая теория предпринимательского риска была предложена английскими экономистами, представителями кембриджской школы, Альфредом Маршаллом и Артуром Пигу. Примечательно, что в своих работах они в целом фокусировались вокруг явления предельной полезности, а так же готовности рисковать акторов в различных условиях. Их работа в стенах Кембриджа оказала существенное влияние и на будущее развитие теории рисков, так как другой именитый деятель на этом поприще, Джон Мейнард Кейнс, являлся одним из первых членов Маршаллианского общества в Кембридже.

До Кейнса в рамках неоклассической теории сложилась традиция исследовать возможности, которые предоставляет ситуация риска. Кейнс сосредотачивает своё внимание на негативном влиянии риска и вводит понятие «издержки

риска», которые следует понимать как те средства, которые предприниматель вынужден резервировать на случай возможной реализации риска.

По Кейнсу предприниматель должен учитывать следующие направления предпринимательского риска: риск потери ожидаемой выгоды от непредвиденных обстоятельств; риск кредитора от возможной потери ссуды; риск от потери реальной стоимости денег с течением времени. Методологически важный момент заключается в том, что согласно Кейнсу, нет необходимости в скрупулезно точном анализе рисков и оценок вероятности их реализации; важно ориентироваться на поведение людей, учитывать возможности адаптаций. Кейнс полагал, что наука отстаёт от действительности и поэтому следует с особым вниманием воспринимать эмпирические данные.

Проанализировав различные математические идеи, которые легли в основу теории игр, а так же внимательно исследовав неопределенность, Нейман и Моргенштерн пришли к следующему выводу: «..истинным источником неопределенности являются намерения других. Для экономических и социальных проблем игры выполняют – или должны выполнять – ту же роль, которую различные геометрические и математические модели с успехом осуществляют в физических науках» [5].

Совпадение выводов Кейнса и Неймана с Моргенштерном совершенно неслучайно. Если в эпоху классической науки основные риски были связаны, например, с внезапным штормом в море и опасностью потерять товар, то к середине XX в. всё окружающее пространство пронзает деятельность человека. в экономике, социологии и иных общественных науках.

Человеческая кооперация, координация, обмен опытом и иные формы социального взаимодействия, влияют на пространство вокруг себя, подстраивают действительность.

Важно отметить, что к середине XX в. сложилось понимание, что для ключевым вопросом инвестора является определение направлений и инструментов капитализации его свободных финансовых ресурсов. Для ответа на этот вопрос 1952 г. экономистом Гарри Марковицем была предложена портфельная теория,

за которую позднее он был удостоен Нобелевской премии. Идея его инвестиционного портфеля заключается в том, что доходы и риски напрямую связаны между собой.

Целью составления портфеля по Марковицу является достижение минимального риска при максимальной доходности.

Ко второй половине XX в. методология науки направилась в сторону сближения гуманитарных и естественных дисциплин, очевидной стала необходимость междисциплинарности, а так же детального изучения явлений самоорганизаций. Эти положения в равной степени справедливы и для теории рисков, которая в соответствии с научным контекстом изменялась, адаптировалась, находила новые инструменты и опровергала свои старые постулаты.

Постнеклассический тип научной рациональности расширяет поле рефлексии над деятельностью. Он учитывает соотнесенность получаемых знаний об объекте не только с особенностью средств и операций деятельности, но и с ценностно-целевыми структурами.

На этапе постнеклассической науке внимание во многом обращено на человека и его поведение. Американские психологи Дэниел Канеман и Эймос Тверски на протяжении нескольких десятилетий исследовали поведение человека в условиях неопределенности. В экономике, в ситуации риска, многие решения принимаются на основе интуитивного мышления, сиюминутно. Это неизбежно приводит к потерям и даже стратегическим ошибкам. Факторы же, которые мешают субъекту думать рационально, Канеман и Тверски обозначали как «шумы».

«Шумы» можно обнаружить и измерить, но по мысли Канемана это возможно только при наличии систематического подхода и наличия строгих управленческих алгоритмов.

В современной теории рисков влияние человека настолько велико, что любая система риск-менеджмента должна учитывать непосредственно человеческий фактор, возможность ошибки и непродуманных решений.

Анатолий Петрович Альгин, советский (российский) философ и представитель рискологии, определял риск как деятельность, связанную с преодолением неопределенности в ситуации неизбежного выбора, в процессе которой имеется возможность оценить вероятность достижения цели [4].

Современная рискология, представителем которой являлся Альгин, является ярким «продуктом» постнеклассического типа научной рациональности. Важнейшей методологической основой рискологии является междисциплинарность.

Рискология так же ярко демонстрирует новый философско-методологический тренд современной науки, а именно ориентация на экологию и международную кооперацию.

Рискология постулирует, что современное общество – это общество рисков, а следовательно единственный надежный способ управлять рисками – это движение к обществу нового типа, в котором бы ситуация риска не была всеохватывающей.

Сам факт появления в современной науке целого направления, которое считает риск глобальной угрозой, справиться с которой возможно только через переход к новой общественной формации и принятие ряда глобальных решений, отражает ту значимость, которую факторы риска, а так же теория рисков играют в современном обществе и постнеклассической науке.

В области управления рисками XXI в. стал по-настоящему прорывным, установив огромный перечень стандартов, в том числе международных, риск-менеджмента и сформиров обширную методологическую базу для оценки и анализа рисков.

Развитие и внедрение стандартов риск-менеджмента позволило перейти на новый уровень освоения. Стандарты стали не только межотраслевыми, а перешли к более узкой отраслевой специализации [3].

Общим моментом во всех концепциях риска является то, что риск несёт в себе вероятность некоторых потерь.

В дальнейшем идёт разграничение в вопросах того, способен ли риск оказывать положительный эффект, какая его сторона, объективная (определённая внешними факторами) или субъективная (управленческие решения) доминирует; существуют методологические расхождения и в вопросе количественной и качественной оценки рисков, баланса между этими подходами.

В ближайшем будущем значение теории рисков будет только нарастать, поскольку тренд на усложнение систем и синергию продолжается. Новые, более сложные формации общественного бытия, технологического прогресса, изменения социальных норм провоцируют новые риски, с частью из которых человечество до этого не встречалось.

Библиографический список

1. Бланк И.А. Управление финансовыми рисками. К., 2005.
2. Гутер Р.С. Джироламо Кардано : гений времени и места. М., 2010.
3. Кот Е.М. Применение международных стандартов риск-менеджмента в современных реалиях // Социально-экономический и гуманитарный журнал. 2022. № 2(24).
4. Кох И.А. Предпринимательские риски в российской экономике // Дискуссия. 2018. № 2(87).
5. Нейман Д. Теория игр и экономическое поведение. М., 1970.
6. Официальный сайт Стэнфордской философской энциклопедии. URL: <https://plato.stanford.edu/entries/risk/#DefiRisk> (дата обращения: 23.01.2023).
7. Процюк П.В. Реконструкция социальной группы «Предприниматель» в трактате Р. Кантильона (1680-1734) «Эссе о природе торговли в целом» // МНСК-2018: История : Материалы 56-й Международной научной студенческой конференции (Новосибирск, 22–27.04.2018 г.). Новосибирск, 2018.
8. Степин В.С., Горохов В.Г., Розов М.А. Глава 10. Научные революции и смена типов научной рациональности // Философия науки и техники: учебное пособие. М., 1999.
9. Хайдеггер М. Размышления II–VI (Черные тетради 1931–1938). М., 2016.

10. Шевелев А.Е. Риски в бухгалтерском учете : учебное пособие. М., 2007.

Е.В. Каранина

доктор экономических наук, профессор

заведующая кафедрой финансов и экономической безопасности

ФГБОУ ВО «Вятский государственный университет»

E-mail: karanina@vyatsu.ru

С.А. Ходжаев

аспирант ФГБОУ ВО «Вятский государственный университет»

E-mail: stud162726@vyatsu.ru

УДК 336.13

**Состояние финансовой безопасности России
в условиях возрастающего влияния угроз¹**

Е.В. Каранина, К.Д. Бабкина

Аннотация. В XXI в. финансовая безопасность страны является неотъемлемым и важнейшим вопросом, решение от которого напрямую зависит положение страны и уровень жизни ее граждан. Этот вопрос актуален как никогда, поскольку появляется все больше областей и сфер, отсутствие надлежащего контроля в которых может существенно повлиять, и не в лучшую сторону, на положение страны на мировой арене. Связь между всеми аспектами национальной и финансовой безопасности непосвященному может показаться очень простой: недостаток финансов неизбежно приводит к отсутствию финансирования важнейших, а иногда и самых насущных потребностей в различных сфе-

¹ Статья подготовлена при поддержке гранта Президента Российской Федерации НШ-5187.2022.2 для государственной поддержки ведущих научных школ Российской Федерации в рамках темы исследования «Разработка и обоснование концепции, комплексной модели резилиенс-диагностики рисков и угроз безопасности региональных экосистем и технологии ее применения на основе цифрового двойника».

рах экономики и создает угрозу национальной безопасности. Однако эта, казалось бы, самая простая, общая взаимосвязь находит конкретное отражение в различных экономических явлениях и процессах. Так, международные санкции, необходимость увеличения социальных расходов могут усилить угрозу финансовой безопасности. Актуальность исследования обусловлена необходимостью оценки факторов угроз национальной финансовой безопасности с целью повышения эффективности государственных мер обеспечения стабильности и устойчивости финансовой системы государства в условиях возрастающих рисков и угроз.

Ключевые слова: финансовая безопасность, банковский сектор, инвестиции, показатели финансовой безопасности, фондовый рынок.

Ввиду доминирующей роли, которую играет финансовая составляющая в современной экономике, эксперты и ученые связывают финансовую безопасность с ее диффузностью, обусловленной взаимосвязью со всеми звеньями финансовой системы. Финансовая безопасность является многогранным понятием, охватывающим все сферы экономических отношений, все области экономики от государственного до частного секторов, в результате она в большей степени подвержена общеэкономическим, циклическим влияниям. Многогранность финансовой безопасности, комплексность ее элементов и их содержания подробно описана в работах предшествующих исследований [1].

Обеспечение финансовой безопасности, а следовательно, устойчивости всей экономической системы является важнейшей задачей государства.

Состояние производственного сектора страны, несомненно, является наиболее важным и первичным при оценке финансовой безопасности.

ВВП является наиболее точным показателем экономического развития и роста. Так, в 2022 г. значение ВВП (*рисунок 1*) составило 97,9 % по сравнению с 2021 г., в 2021 г. индекс объема ВВП составил 104,7 % по сравнению с 2020 г., в 2019 г. значение ВВП увеличилось на 1,3 %, а в 2018 г. на -2,3 %, сообщает Росстат.

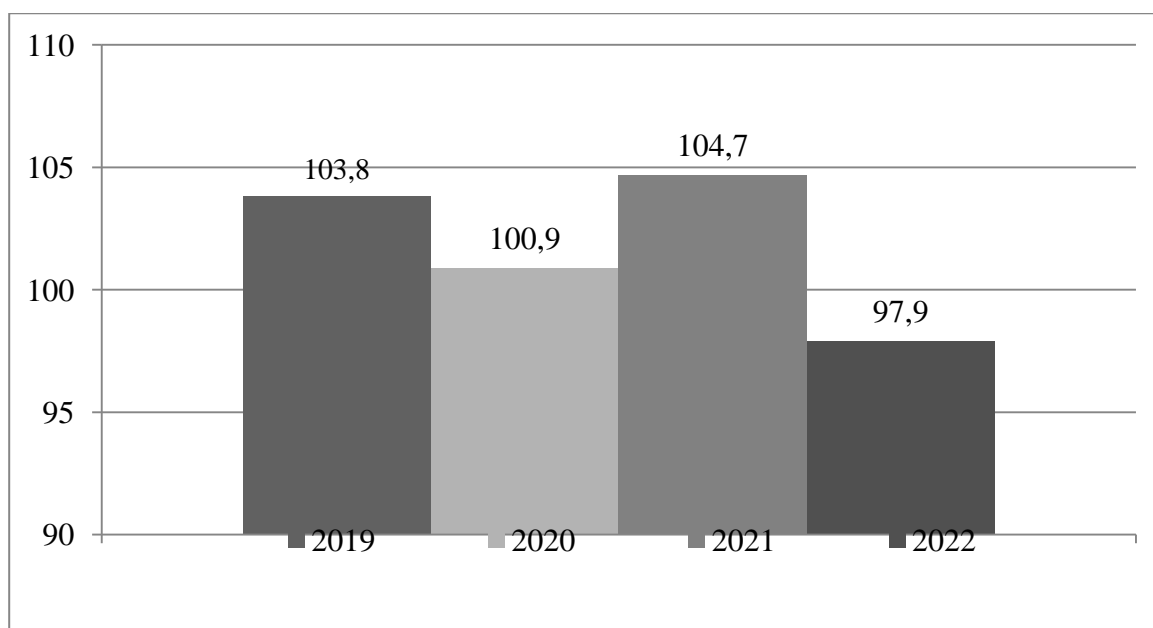

**Рисунок 1. Индекс физического объема ВВП
(по данным Банка России)**

Эти цифры примерно соответствуют официальному прогнозу Центрального банка (снижение на 3–3,5 %) и немного ниже предварительной оценки Министерства экономического развития (минус 2,9 %). В текущих ценах объем ВВП России в 2022 г. составит 153 трлн 435,2 млрд руб. Рост валовой добавленной стоимости значительно ускорился в сельском хозяйстве – до 6,7 %, также в государственном управлении и обеспечении военной безопасности – до 4,1 % и в строительстве – до 5,0 %. Однако по объему ВВП Россия отстает от развитых стран мира: этот показатель РФ в 6 раз ниже объема ВВП США и в 3,5 раза ниже объема ВВП Китая.

Еще одним фактором, влияющим на финансовую безопасность, эксперты называют состояние российского банковского сектора. Учитывая, что в последние годы банковская система развивалась под влиянием санкций, преодолевая кризисные процессы в российской экономике и применяя более жесткие стандарты регуляторного надзора, чистую прибыль, достигнутую банковским сектором в 2022 г. (рисунок 2), можно считать удовлетворительной. В основном это связано с процедурами спасения и финансовой помощью со стороны Банка России и Правительства РФ.

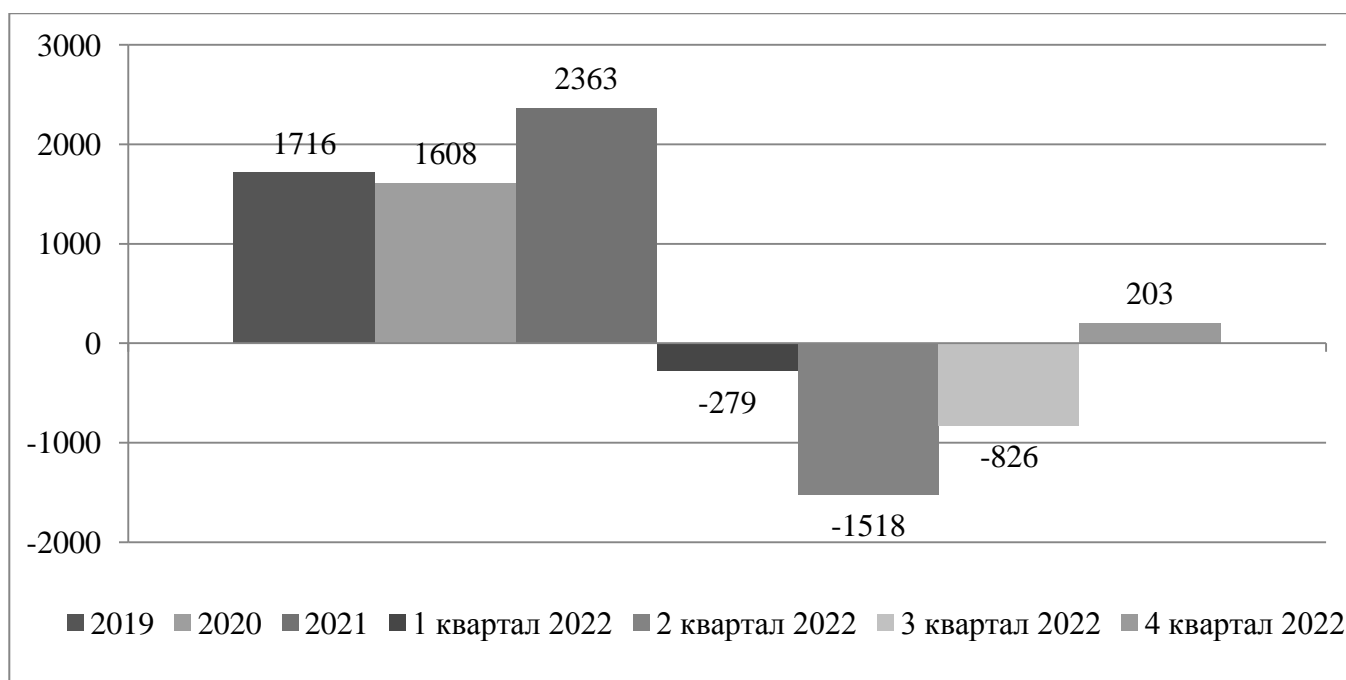

**Рисунок 2. Динамика чистой прибыли банковского сектора
(по данным ЦБ РФ)**

В 2022 г. прибыль упала в 12 раз из-за значительного увеличения резервов (на 2 трлн руб. больше, чем в 2021 г.) и убытков от валютной переоценки (на 1 трлн руб.), частично компенсированных прибылью от конверсионных операций (0,6 трлн руб.). Тем не менее, результат лучше, чем более пессимистичные первоначальные ожидания.

Также на конец 2022 г. основные доходы начали восстанавливаться. Несмотря на шок процентных ставок в первой половине года, за весь 2022 г. чистый процентный доход вырос на 2,9 % до 2021 г., это произошло благодаря росту кредитного портфеля и нормализации ставок во второй половине 2022 г. Чистый комиссионный доход вырос на 5,7 % до 2021 г. благодаря комиссиям за переводы и управление денежными средствами в результате роста сделок и расчетно-кассового обслуживания на фоне роста бизнеса и повышения транзакционной активности операций во второй половине 2022 г.

Итого общая чистая прибыль сектора 2022 г. к 2021 г. составила 0,2 трлн руб.

Ситуация с «очисткой» этого сектора в 2022 г. зафиксировала самое низкое значение в XXI в. В 2022 г. Центральный банк России отозвал лицензии у 3

кредитных организаций, в том числе у 2 банков и 1 небанковской кредитной организации. В большинстве случаев лицензии были отозваны по двум основаниям – нарушение 115-ФЗ «О противодействии легализации (отмыванию) доходов, полученных преступным путем, и финансированию терроризма» и высокорискованная кредитная политика. Тем не менее, текущее состояние российского банковского сектора можно оценить как стабильное, поскольку в процедуре отзыва лицензий участвовали небольшие банки, и ни у одного из 50 крупнейших банков лицензия не была принудительно отозвана.

Еще одним фактором, влияющим на финансовую безопасность, является состояние фондового рынка. С начала 2019 г. российский фондовый рынок обеспечил инвесторам самую высокую доходность по сравнению с остальным миром.

Индекс российского рынка MSCI Russia с учетом дивидендной доходности достиг 256,83 в 2022 г., увеличившись на 33,82 % – в несколько раз выше, чем индекс рынков развивающихся стран MSCIEM. Хотя в 2019 г. этот российский индекс с учетом дивидендов вырос на 44 %, он был лидером роста. Дивидендная доходность российских компаний (отношение выплаченных дивидендов к стоимости ценных бумаг) составляет 6,7 %, что остается самым высоким показателем в мире.

2022 г. был не самым удачным для российского фондового рынка. По его итогам индекс общей доходности Московской биржи упал на 37,26 %, с 7 250,04 до 4 548,82 пункта. Тем не менее, средняя совокупная доходность десяти крупнейших российских акций в 2022 г. составила 64,82 %.

В начале 2022 г. индекс Мосбиржи составлял 3 800 пунктов. 21 февраля, когда Россия признала независимость Донецкой и Луганской народных республик, индекс Мосбиржи упал до 3 459 пунктов, а 22 февраля торги начались с падения до 2 909 пунктов. Вскоре после открытия торги практически прекратились, поскольку котировки достигли ценовых пределов, установленных биржей. Индекс Мосбиржи достиг годового минимума в 1 681 пункт.

28 февраля Центральный банк России принял решение о приостановке торгов на Московской бирже. Замораживание продлилось до 24 марта, когда торги возобновились в ограниченном формате. 33 наиболее ликвидные акции Московской биржи были допущены к торгам с запретом на короткие продажи.

Центральный банк также запретил иностранцам выводить средства из российских активов, включая ценные бумаги, и ограничил эмитентам ценных бумаг выплату купонов и дивидендов иностранным инвесторам, чтобы минимизировать отток иностранного капитала.

Инвестиционная привлекательность также является фактором финансовой безопасности. После всех кризисов XXI в. – финансового кризиса 2008 г., «крымского кризиса» 2014 г., последствий санкций 2015–2016 гг. – в России наблюдался спад участия иностранного капитала, который затем увеличился (за исключением пандемии 2020 г.).

В ближайшие несколько лет объем иностранных инвестиций ожидается достаточно низким, но все же есть уверенность в развитии инвестиционного потенциала в направлении азиатских стран.

Несмотря на ожидаемое снижение инвестиционной активности в 2022 г. (*рисунок 3*), первый квартал был самым высоким за всю историю наблюдений. Однако 62 % инвестированных средств были вложены в девелоперские площадки, а не в завершенные проекты. По сравнению с первым кварталом прошлого года объем инвестированных средств увеличился с 28,5 млрд руб. до 62,6 млрд руб.

Наиболее инвестиционно привлекательными для иностранных инвесторов в 2022 г. по-прежнему остаются Москва и Московская область, а также Санкт-Петербург и Ленинградская область. Приморский край занял третье место, показав рост на 17 % (14 проектов ПИИ) в результате роста интереса к Дальнему Востоку и эффективности государственной политики по развитию региона.

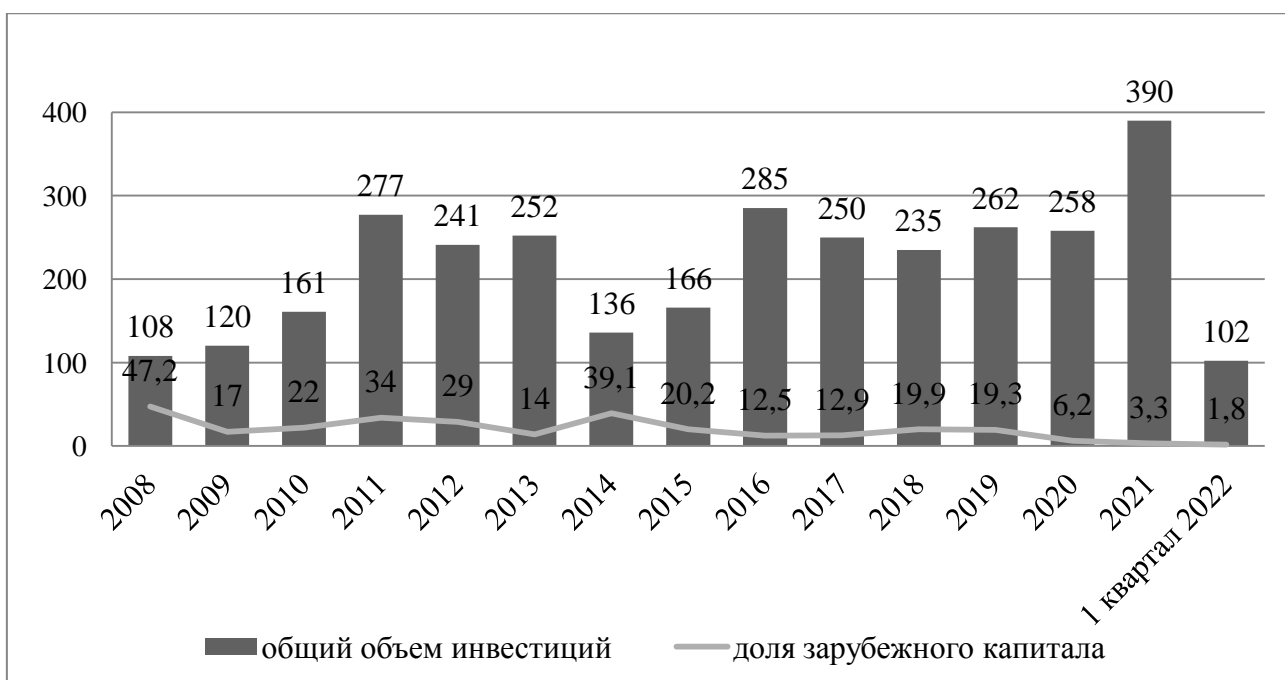

**Рисунок 3. Динамика доли инвестиций и иностранного капитала
(по данным ЦБ РФ)**

Также показателем финансовой безопасности является состояние и использование валютных резервов страны. По данным Банка России, Россия активно наращивает международные резервы (*рисунок 4*): за 2018 г. они составили 466,9 млрд долл., за 2019 г. – 549,8 млрд долл., за 2020 г. – 592,4 млрд долл., за 2021 г. – 630,6 млрд долл., за 2022 г. – 577,5 млрд долл. 18.02.2022 г. резервы достигли исторического максимума – 643,2 млрд долл. [4].

Стоит также отметить место России в рейтинге стран с самыми большими золотыми резервами. На конец 2022 г. в резерве центрального банка находилось 2 299 т золота. В третьем квартале 2022 г. российские закупки побили рекорд, достигнув 399,3 т. Это на 115 % больше, чем в предыдущем квартале, и на 343 % больше, чем годом ранее. Среди крупнейших покупателей – Турция с 31,2 т и Узбекистан с 26,1 т.

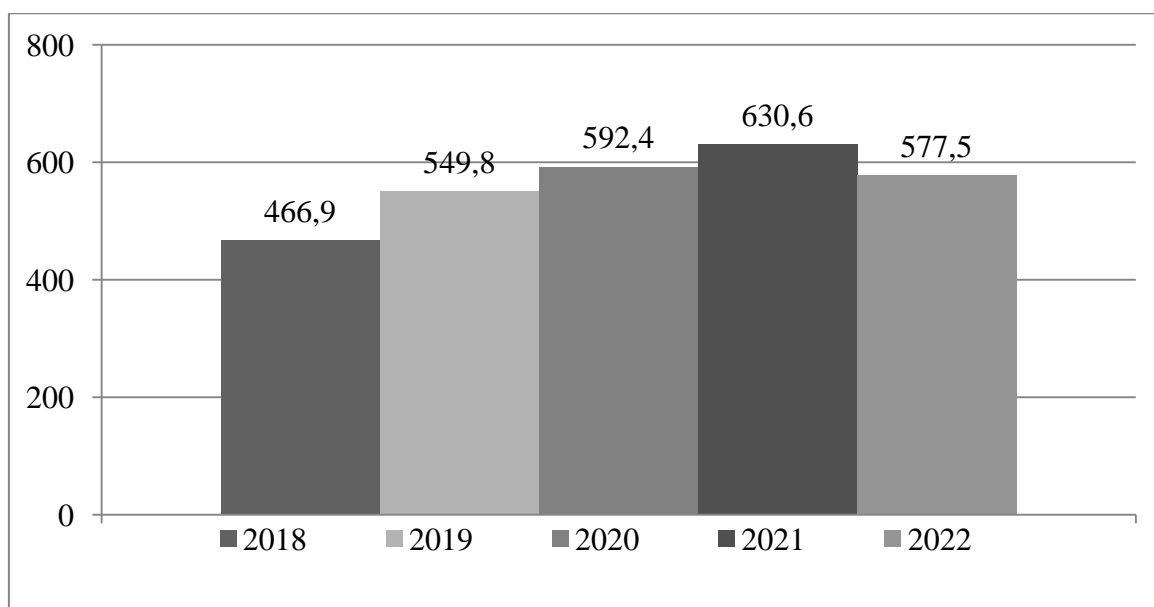

**Рисунок 4. Международные золотовалютные резервы ЦБ РФ
(по данным Банка России)**

В этом рейтинге РФ занимает пятое место после США – 8 133 т, Германии – 3 355 т, Италии – 2453 т и Франции – 2436 т.

Анализ отдельных факторов финансовой безопасности позволяет сделать вывод о незначительных рисках в сфере финансовой безопасности, что в целом свидетельствует об эффективности государственных стабилизационных мер и верном курсе денежно-кредитной политики.

Библиографический список

1. Каранина Е.В. Финансовая безопасность (на уровне государства, региона, организации, личности): монография. Киров, 2015.
2. Господарик Ю.П., Пашковская М.В. Международная экономическая безопасность: учебник. М., 2016.
3. Методические материалы. «Финансовая безопасность России» / Магомедов Ш.М., Иваницкая Л.В., Каратаев М.В., Чистякова М.В. М., 2016.
4. Российский статистический ежегодник, 2022 г: Стат. сб. / Росстат. М., 2008.
5. Сараджаева О.В., Барикаев Е.Н. Финансовая безопасность. М., 2015.

Е.В. Каранина

доктор экономических наук, профессор,

*зав. кафедрой финансов и экономической безопасности
ФГБОУ ВО «Вятский государственный университет», г. Киров
E-mail: karanina@vyatsu.ru*

К.Д. Бабкина

*студент, специальность «Экономическая безопасность»
Московский финансово-юридический университет МФЮА, Кировский филиал.
E-mail: Marshalwww@mail.ru*

УДК 339.9

Предотвращение угроз и противодействие финансированию терроризма и экстремизма¹

Е.В. Каранина, С.В. Козлова

Аннотация. Терроризм является проблемой для любого государства. Террористические организации, сосредоточенные преимущественно на Ближнем Востоке, сумели за последние десятилетия организовать целую сеть поставных компаний, позволяющих не просто легализовать доходы, полученные преступным путем, но и направлять их на финансирование терроризма. Целью данной статьи является изучение экономики терроризма для лучшего понимания механизма ее функционирования с последующим нивелированием риска для безопасности государства.

Ключевые слова: терроризм, экстремизм, финансирование терроризма, экономика терроризма, легализация доходов.

¹ Статья подготовлена при поддержке гранта Президента Российской Федерации НШ-5187.2022.2 для государственной поддержки ведущих научных школ Российской Федерации в рамках темы исследования «Разработка и обоснование концепции, комплексной модели резилитенс-диагностики рисков и угроз безопасности региональных экосистем и технологии ее применения на основе цифрового двойника».

Терроризм является угрозой безопасности международного масштаба. Борьба с терроризмом осуществляется в каждом государстве на всех уровнях управления. Если ранее терроризм рассматривался как социологическое и политическое явление, то в последние десятилетия он охватил все сферы жизни граждан, в том числе и экономическую [6].

Наиболее масштабным стал теракт 11.08.2001 г. в США. Именно тогда террористический акт нанес максимальный урон для мировой экономики. Теракт в одной стране вызвал цепную реакцию, резко сократив пассажиропоток не только в США, но и по всему миру. Это привело к тому, что заполняемость отдельных рейсов была минимальной, соответственно, маршруты становились убыточными, авиакомпании в целях выживания массово сокращали персонал. Кроме того, сильно пострадала туристическая отрасль, которая является для некоторых стран основным источником дохода.

Говоря о частоте совершения террористических актов, следует привести ряд статистических данных. Большая часть терактов на территории России пришлась на конец 1990-х гг. и начало 2000-х гг. Наиболее массовыми и вызвавшими реакцию мировой общественности стали теракты в Буденовке (захват больницы в 1995 г.). Результатом действий спецслужб стал выработанный алгоритм ведения переговоров с террористами, закрепленный позднее в законодательном акте «О противодействии терроризму» от 2006 г.

Далее последовали взрывы жилых домов в Буйнаксе, Волгодонске и Москве в 1999 г. Именно данный теракт показал, что данная деятельность не просто кем-то финансируется, но имеется хорошо отлаженная инфраструктура. Это обусловлено тем, что на месте взрывов были обнаружены следы гексогена, вещества, получить которое в домашних условиях невозможно. Спустя более чем 20 лет источник данного вещества не был установлен.

Следующий террористический акт произошел в 2002 г. в театре на Дубровке во время спектакля «Норд Ост». Работа специалистов многократно подвергалась сомнению и осуждалась, что повлекло за собой ряд расследований, результаты которых также были закреплены на законодательном уровне.

Наиболее массовым терактом стал захват заложников в школе № 1 города Беслан. При штурме погибли 333 чело., большинство из которых дети. После этого теракта более пристальное внимание стало уделяться движению денежных средств и противодействию финансированию терроризма. Также особую роль приобрела борьба с коррупцией на местах, так как террористам удалось беспрепятственно преодолеть границу республики Северная Осетия, передвигаясь с оружием в автомобиле.

С окончанием вооруженного конфликта на Северном Кавказе количество террористических актов сократилось. Наиболее громкими стали взрывы в московском метро, взрывы в метро Санкт-Петербурга, теракт в столичном аэропорту Домодедово. Существенная разница с вышеперечисленными терактами на территории России была в том, что заказчиками и исполнителями стали уже не выходцы с Северного Кавказа с идеологией борьбы за независимость Чеченской республики, а приверженцы экстремистского движения ИГИЛ. Они же организовали взрыв самолета «Когалымавиа» в 2015 г.

Активные действия по предотвращению финансирования терроризма в России положительно влияют на динамику терактов в целом, но рост активности данных организаций в полной мере сдерживать не удастся. В 2010 г. было зафиксировано 581 преступление, однако уже в 2021 г. данная цифра увеличилась на 88 % и составила 1094 преступления.

В 2022 г. было зарегистрировано 2233 преступления террористического характера. Следует отметить, что 121 преступление было предотвращено еще на стадии подготовки, а 326 из них были осуществлены за пределами России. Увеличение количества террористических актов в 2022 г. напрямую связано с обострившейся геополитической ситуацией.

Помимо преступлений террористического характера в России имеется наказание за оправдание терроризма. В 2022 г. было зафиксировано 490 подобных преступлений.

Фундаментом терроризма являются экономические факторы, в этой связи террористическая деятельность как экономическая категория рассматривается

в двух аспектах: финансирование отдельных террористических актов и в целом террористической идеологии и практики [5].

Большая часть террористической деятельности финансируется за счет наличных денежных средств. Современные методы позволяют в большинстве случаев отслеживать движение денег по счетам, предотвращать придание законного вида средствам, полученным преступным путем и т.п. Однако с развитием цифровых технологий широкое распространение получила цифровая валюта (биткоин, эфир и т.п.), отследить движение которых крайне сложно. Все это позволяет финансировать террористические организации практически беспрепятственно.

Следует отметить, что относительно недавно основным источником финансирования терроризма являлся доход от торговли наркотиками и незаконной добычи нефти, торговли органами и доход от рейдерских захватов банков и предприятий. В настоящее время данные схемы существуют до сих пор, но уже менее распространены, так как наиболее крупные террористические организации, такие как ИГИЛ и Талибан (обе запрещены в РФ и признаны экстремистскими) уже сформировали начальный капитал, который был десятки раз вложен в посреднические компании и легализован.

В настоящее время получил широкое распространение экономический терроризм, который изначально направлен на подрыв экономики определенного государства. Наиболее эффективным в данном случае можно считать подрыв нефтепровода в Ираке в 2004 г. Для восстановления экономики Ираку потребовалось свыше 6 лет. Ущерб оценивался в почти 1 млн долл., а также 450 млн на восстановление и ремонтные работы [7].

В нынешнее время борьба ведётся не только с терроризмом в классическом его понимании, но и с экономическим. Известны три самых эффективных метода борьбы с экономическим терроризмом – это санкции странам, которые сотрудничают с террористами, развитие электронных денег и экономическая помощь странам. Последним наиболее пользуется США. Этот

способ заключается в финансовой помощи странам, которые борются с террористами.

В РФ создана и эффективно функционирует система противодействия терроризму, которая направлена, в первую очередь, на устранение его экономических корней. То есть ключевой задачей контролирующих органов является предотвращение финансирования террористических организаций, так как без экономической поддержки деятельность таких организаций невозможна. Для этого разработан ряд законодательных актов, наиболее важным из которых является Федеральный закон «О противодействии терроризму» от 06.03.2006 г. № 35-ФЗ [1]. Также вопросы противодействия терроризму регулируются Законами «О противодействии легализации (отмыванию) доходов, полученных преступным путем, и финансированию терроризма» [2], «О противодействии экстремистской деятельности» [3], «О безопасности» [4] и рядом других.

В России деятельность по предотвращению финансирования терроризма осуществляет несколько государственных органов, среди которых надзорную функцию выполняет Центральный банк РФ. Он контролирует операции, проводимые физическими и юридическими лицами, блокирует счета в случае подозрительной активности и не предотвращает обналичивание денежных средств.

В финансовой сфере все сотрудники коммерческих банков проходят ежегодное обучение по исполнению положений Закона о противодействии легализации доходов, полученных преступным путем и финансирования терроризма. Это необходимо с целью своевременного выявления и предотвращения подобных фактов.

Таким образом, можно сделать вывод, что терроризм не может существовать без финансового фундамента. В условиях постоянного контроля движения денежных средств, экономика терроризма строится на наличных деньгах, а в последнее время и вовсе активно использует криптовалюту. Кроме того, крупные террористические организации обладают целой сетью посреднических компаний для легализации преступных доходов. Целью каждого государства

является противодействие террористической деятельности, что достигается, в первую очередь, путем уничтожения источников ее финансирования.

Библиографический список

1. Федеральный закон «О противодействии терроризму» от 06.03.2006 г. № 35-ФЗ (ред. от 26.05.2021 г.) URL: http://www.consultant.ru/document/cons_doc_LAW_58840/ (дата обращения: 25.04.2023).
2. Федеральный закон «О противодействии легализации (отмыванию) доходов, полученных преступным путем, и финансированию терроризма» от 07.08.2001 г. № 115-ФЗ (ред. от 18.03.2023 г.) URL: https://www.consultant.ru/document/cons_doc_LAW_32834/ (дата обращения: 25.04.2023).
3. Федеральный закон «О противодействии экстремисткой деятельности» от 25.07.2002 г. № 114-ФЗ (ред. от 28.12.2022 г.) URL: https://www.consultant.ru/document/cons_doc_LAW_37867/ (дата обращения: 25.04.2023).
4. Федеральный закон «О безопасности» от 28.12.2010 г. № 390-ФЗ (ред. от 09.11.2020 г.) URL: https://www.consultant.ru/document/cons_doc_LAW_108546/ (дата обращения: 25.04.2023)
5. Антонян Ю.М. Терроризм и экстремизм. М., 2021.
6. Ким Е.А. Золото ИГИЛ: как устроена экономика терроризма. URL: <https://regnum.ru/news/polit/2562581.html> (дата обращения: 25.04.2023).
7. Махненко С.И., Манукян В.А. Экономический терроризм // Деловой вестник предпринимателя. 2022. № 7(1).

Е.В. Каранина

доктор экономических наук, профессор,

зав. кафедрой финансов и экономической безопасности

ФГБОУ ВО «Вятский государственный университет», г. Киров

E-mail: karanina@vyatsu.ru

С.В. Козлова

студент, специальность «Экономическая безопасность»

Московский финансово-юридический университет МФЮА, Кировский филиал.

E-mail: sofiakozlova24546@gmail.com

УДК 338.23

Управление рисками и обеспечение безопасности оборонно- промышленных комплексов¹

Е.В. Каранина, Н.А. Ходырев

Аннотация. Управление рисками и обеспечение безопасности оборонно-промышленных комплексов являются в современных условиях важнейшими задачами для государства и бизнеса. В условиях современной геополитической обстановки, когда каждая страна старается обезопасить себя, защита собственных интересов становится первостепенной задачей. Оборонно-промышленный комплекс – это важная часть национальной безопасности и обеспечение его работоспособности стратегически важно для страны. Поэтому необходима постоянная работа по улучшению процедур, связанных с управлением рисками и обеспечением безопасности в данной сфере. Необходимость соблюдать высокие стандарты безопасности, предпринимать меры для уменьшения рисков и обеспечивать своевременную и эффективную реакцию на угрозы и кризисные ситуации важна как для государства, так и для частных компаний, занятых в этой сфере. Данная тема является одной из наиболее актуальных в современном мире, в котором страны все больше осознают важность безопасности и защиты своих промышленных секторов, включая оборонную.

¹ Статья подготовлена при поддержке гранта Президента Российской Федерации НШ-5187.2022.2 для государственной поддержки ведущих научных школ Российской Федерации в рамках темы исследования «Разработка и обоснование концепции, комплексной модели резилиенс-диагностики рисков и угроз безопасности региональных экосистем и технологии ее применения на основе цифрового двойника».

Ключевые слова: оборонно-промышленный комплекс, ОПК, безопасность, предприятие, обеспечение.

Оборонно-промышленный комплекс (ОПК) – это совокупность предприятий и организаций, которые занимаются проектированием, производством, сбытом и обслуживанием оружия, военной техники, специального оборудования и материалов, а также разработкой и производством технологий, связанных с обороной и безопасностью страны. ОПК включает в себя как государственные организации, так и частные компании, работающие в области производства оборонной продукции, а также исследовательские центры и учебные заведения. Он играет важную роль в обеспечении безопасности государства и его военной мощи.

Целью существования ОПК является обеспечение обороноспособности и национальной безопасности государства путем создания и производства военных технологий, включая оружие и военную технику, а также развитие научных исследований и технического потенциала в области оборонной промышленности. Кроме того, комплекс также выполняет функцию экономического и социального развития, способствуя созданию рабочих мест и развитию науки и технологий.

В настоящее время в ОПК РФ функционирует более 1,5 тыс. предприятий и организаций. Компании ОПК изготавливают 70 % всех средств связи, 60 % медицинской техники, 30 % оборудования для топливно-энергетического комплекса государства, но объемы производства этого сектора экономики незначительны и составляют 6 % от объема промышленного производства абсолютно всех секторов экономики [4].

В 2019 г. объем продукции оборонно-промышленного комплекса России был оценен в 3,7 трлн руб., что является на 13 % выше, чем в 2018 г. Также, в 2019 г. оборонно-промышленные предприятия России экспортировали военную продукцию на сумму 15,2 млрд долл. Согласно сообщению президента России Владимира Путина, на заседании Оборонного совета 19.12.2018 г., объем продукции оборонно-промышленного комплекса России за 2018 г. составил более 2,3 трлн руб. Он также отметил, что Россия заняла ведущие позиции

в мире по обеспечению своей армии передовым оборудованием и технологиями. Также 2019 г. объем продукции оборонно-промышленного комплекса России был оценен в 3,7 трлн руб., что является на 13 % выше, чем в 2018 г. Также, в 2019 г. оборонно-промышленные предприятия России экспортировали военную продукцию на сумму 15,2 млрд долл.

Некоторые из ключевых компаний России, работающих в оборонно-промышленной сфере, включают ОАО «Корпорация Тактическое Ракетное Вооружение», ОАО «Российские самолеты» и ОАО «Выксунский металлургический завод».

Кроме того, Россия проводит активную модернизацию своих вооружений и систем безопасности. В 2019 г. расходы на оборону составили 4,4 % ВВП, и планируется, что эта цифра будет повышаться в ближайшие годы.

Согласно данным Федеральной службы государственной статистики, в 2020 г. на предприятиях оборонной промышленности на территории РФ было произведено товаров на сумму 2,7 трлн руб., что составило 1,5 % от общего объема производства промышленных товаров страны.

Также стоит отметить, что согласно сообщению Минэкономразвития России, в июле 2021 г., экспорт товаров оборонной отрасли в первом полугодии текущего года увеличился на 21,1 % по сравнению с аналогичным периодом прошлого года, и составил 6,8 млрд долл.

Эту тенденцию можно наглядно посмотреть на *рисунке 1*.



Рисунок 1. Объем продукции ОПК (трлн руб).

Как ключевой элемент национальной экономики, предприятия оборонно-промышленного комплекса выделяются на фоне других отраслей, что приводит к особому подходу в разработке производственных программ. Особенности функционирования оборонно-промышленного комплекса представлены в *таблице 1*.

Таблица 1

Особенности функционирования оборонно-промышленного комплекса

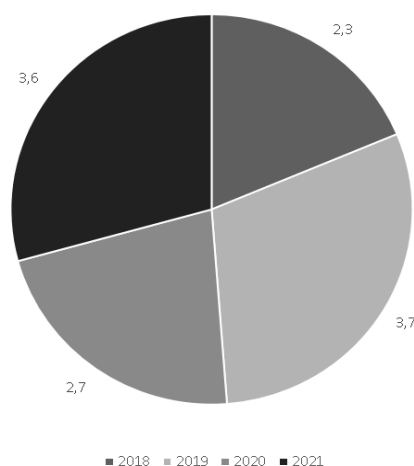
Закрытость	В связи с высокой степенью конфиденциальности, связанной с разработкой и производством военной техники и оружия, ОПК функционирует в закрытом режиме. Доступ к информации и производственным объектам ограничивается государственными структурами.
Наличие государственного заказа	Разработка и производство оборонной продукции осуществляется в соответствии с государственным заказом. Это означает, что ОПК не является свободной рыночной экономикой и зависит от объема и содержания государственного заказа
Высокая степень инновации	Для создания высокотехнологической военной продукции необходимо постоянное внедрение новых технологий и разработок.
Наличие научного потенциала	ОПК тесно связан с научными учреждениями, такими как академии наук, университеты и институты. Благодаря этому ОПК имеет доступ к научным исследованиям и технологиям, что позволяет создавать новую продукцию.
Глобализация отрасли	Все больше компаний ОПК имеют международный уровень и ведут бизнес на мировом рынке. Глобализация отрасли требует от компаний адаптации к международным стандартам и применению инновационных технологий и методов управления
Наличие высокого уровня конкуренции	В связи с тем, что ОПК является одной из ключевых экономических отраслей, она имеет высокий уровень конкуренции на рынке, как на внутреннем, так и на международном уровне
Производство для граждан	Компании ОПК, помимо изготовления военной продукции, также занимаются производством товаров, которые призваны удовлетворять потребности гражданского сектора.

Оборонно-промышленный комплекс России является важнейшей составляющей национальной экономики и обеспечивает оборонную мощь страны. Однако, он сталкивается с рядом проблем, которые снижают его эффективность и конкурентоспособность на мировом рынке, например, такие как:

- кадровый дефицит – нехватка опытных кадров является серьезной проблемой для оборонно-промышленного комплекса, особенно в отношении специалистов высшего уровня;

- недостаток финансирования – большинство предприятий оборонно-промышленного комплекса нуждается в постоянном финансировании из государственного бюджета, но не всегда получает достаточно средств;
- зависимость от импорта – некоторые компоненты для изготовления оружия и других военных приспособлений в России производятся за рубежом, что создает зависимость от зарубежных компаний и стран;
- внешнеполитическая затруднительность – она связана с одобренными Европейским союзом, Соединенными Штатами Америки и другими государствами санкциями против России, повлекшие за собой нарушение деловых связей и сокращение экономических возможностей.

Таким образом, можно утверждать, что предприятия в оборонной промышленности сталкиваются с серьезными рисками, вызванными неопределенностью в процессе работы. Недостаток эффективных механизмов для минимизации рисков повышает их.

Риск на оборонно-промышленном комплексе (ОПК) – это возможность возникновения негативных последствий, связанных с проектированием, производством, эксплуатацией, хранением и утилизацией военной техники, оружия и других оборудованных средств на ОПК. К таким последствиям могут относиться травмы и гибель работников, ущерб для имущества компании, проблемы с обеспечением безопасности и защиты конфиденциальной информации. Риск на ОПК также может быть связан с влиянием изменений политических, экономических и социальных условий на работу компаний в этой отрасли, а также с изменениями в требованиях государственных законов и нормативов. Для любого риска существует система, которая ими управляет (*рисунок 2*).



Рисунок 2. Схема управления рисками

Риски, с которыми сталкиваются предприятия оборонно-промышленного комплекса, уникальны и имеют свои особенности, которые зависят от конкретного предприятия и характеристик данной отрасли [4]. Помимо традиционных производственных, маркетинговых, финансовых рисков, деятельность предприятий ОПК сопровождают внешнеполитические, логистические, квалификационные, риски регулярности поставок и госзаказа и другие.

Обеспечение безопасности оборонно-промышленных комплексов (ОПК) – одна из важнейших задач национальной безопасности России. Предприятия ОПК включают в себя весьма специфичный сектор экономики, от деятельности и развития которого зависит готовность страны к возможным угрозам. ОПК является основным носителем научно-технического потенциала государства, поэтому его безопасность имеет первостепенное значение для обеспечения безопасности России в целом.

Одной из основных задач при обеспечении безопасности ОПК является защита государственной тайны. На предприятиях ОПК разрабатываются и производятся секретные технологии, оружие и другие продукты военного назначения, которые не должны стать общедоступными. Также необходимо бес-

печить защиту от взлома и кражи конфиденциальной информации, которые могут создать угрозы национальной безопасности.

Важным компонентом обеспечения безопасности ОПК является защита персонала предприятий от террористических, криминальных и других угроз. Качественное обучение сотрудников, организация системы пропускного режима и контроля на въезде, а также проведение регулярной проверки персонала на соответствие требованиям безопасности – все это помогает снизить угрозы для предприятий ОПК и обеспечить кадровую безопасность.

Помимо этого, для обеспечения безопасности ОПК проводятся систематические проверки на соответствие требованиям по защите информации, физическим параметрам безопасности, пожарной безопасности и т.д. Также важно регулярно обновлять программное и аппаратное обеспечение систем безопасности, вести мониторинг и контроль за сетями связи и проводить кластеризацию и изоляцию информационных систем ОПК от сетей общего пользования.

Таким образом, управление рисками и обеспечение безопасности в оборонно-промышленных комплексах является крайне важным аспектом работы этих предприятий. Оно позволяет минимизировать возможные угрозы и риски, связанные с производством военной техники, а также обеспечивает безопасность персонала и окружающей среды. Систематический подход к управлению рисками и безопасности через использование передовых технологий и методологий, позволяет предотвращать крупные катастрофы и несчастные случаи, а также повышать производительность и качество продукции. Таким образом, совершенствование системы управления рисками и обеспечения безопасности в оборонном секторе должно быть приоритетным направлением для сохранения национальной безопасности и укрепления позиций страны на международной арене.

Библиографический список

1. Балтутите И.В. Современные проблемы в сфере контрактной системы государственных и муниципальных закупок // Legal Concept. 2019 № 1.

2. Карасёв Ю.В. Управление рисками на предприятиях оборонно-промышленного комплекса // Вектор экономики 2019 г. № 12.
3. Чернышева Г.Н., Рогов Н.В., Ткачева М.В. Подходы к обеспечению надежности выполнения гособоронзаказа // Вестник Воронежского государственного университета 2021 г. № 3.
4. Шилкина А.Т., Варакина О.Е. Особенности управления рисками на предприятиях оборонно-промышленного комплекса // Региональная экономика: теория и практика 2018 г. № 3.

Е.В. Каранина

*доктор экономических наук, профессор,
зав. кафедрой финансов и экономической безопасности
ФГБОУ ВО «Вятский государственный университет», г. Киров
E-mail: karanina@vyatsu.ru*

Н.А. Ходырев

*студент, специальность «Экономическая безопасность» Московский финансово-юридический университет, г. Киров
E-mail: nkhodyrev24@gmail.com*

УДК 69.001.5

**Использование базальта – инновационный вектор
в «экостроительстве» Узбекистана**

З.М. Костюченко, Д.А. Султанова

Аннотация. Цель статьи – раскрыть потенциал и перспективы использования базальта в строительстве как экологичного материала. Актуальность исследования обусловлена необходимостью перехода Узбекистана и других стран на «зеленый» путь развития, с применением технологий и ресурсов, которые способствуют сокращению выбросов парниковых газов и снижению нагрузки

на окружающую среду. В статье рассматриваются особенности «экологического» строительства, нормативные документы, устанавливающие «зеленые» стандарты, международный опыт «экостроительства», механизмы активизации деятельности по его расширению в строительном комплексе, перспективные направления использования базальта.

Ключевые слова: «зеленая» экономика, «экологическое» строительство, «зеленые» стандарты, окружающая среда, базальтоиды.

Переход к «зеленой» экономике в условиях увеличения выбросов парниковых газов, роста населения, а также цен на традиционные ресурсы становится объективной необходимостью как в Узбекистане, так и на глобальном уровне. Существенным потенциалом в этом направлении обладает строительный сектор.

В Узбекистане значительное внимание уделяется эффективному использованию твердых минеральных полезных ископаемых. Вовлечение в производственный оборот запасов неиспользуемых природных ресурсов является важнейшим фактором развития «зеленой» экономики. Одной из ее составляющих является «зеленое» или «экостроительство», предполагающее создание и внедрение экологически чистых и ресурсосберегающих материалов и технологий в данном секторе.

Существует несколько терминов, обозначающих указанный процесс: «экологическое строительство», «экостроительство», «экодевелопмент». Все они имеют отношение к строительству и эксплуатации зданий, воздействие которых на окружающую среду сравнительно минимально. В основе понятия «зеленое» строительство лежит идея рационального использования энергетических и материальных ресурсов при строительстве, подразумевающее эффективное распределение ресурсов на водоснабжение и канализацию, отопление и вентиляцию, электрообеспечение, рациональное использование строительных и отделочных материалов [6].

В целях энергосбережения и сокращения объемов выбросов парниковых газов, нормативные акты в Узбекистане регламентируют проектно-

изыскательские и строительно-монтажные работы с учетом оснащения энергоэффективным и энергосберегающим оборудованием на этапе выполнения проектно-изыскательских и строительно-монтажных работ. На новые многоквартирные дома в обязательном порядке должны оформляться паспорта энергетического аудита до приемки их в эксплуатацию (кроме объектов, имеющих сертификаты по международным стандартам BREEAM (метод экологической оценки эффективности зданий) и LEED (руководство по энергоэффективному и экологическому проектированию) [1].

По оценкам UNDP, на здания в Узбекистане приходится 49 % всего энергопотребления [8]. Масштабное внедрение «экотехнологий» в строительстве и реконструкции может обеспечить снижение соответствующих объемов потребления энергоресурсов, а также выбросов парниковых газов. В числе ключевых направлений при этом является внедрение технологий утепления ограждающих конструкций и инженерного оборудования зданий и сооружений [9].

В настоящее время для минимизации «мостиков холода» (стен, кровли, перекрытий, фундаментов и других) разработаны и широко внедряются инновационные технологии теплоизоляции внешней оболочки зданий на основе применения экологических сырья, материалов и изделий. В числе таких ресурсов особое место занимает базальт (базальтоиды) – природный камень вулканического происхождения.

Базальт (с греч. βασικός – основной) – эффузивная магматическая порода. Базальтовый слой пород выделяют в земной коре, и распространяется как на материковой, так и на океанической коре. Базальтовые породы более тяжелые, чем гранитные или габбро, но и более прочные – их плотность составляет 2520–2970 кг/м³, водопоглощение варьируется в пределах от 0,25 до 10,2 %, температура плавления находится в пределах 1100–1250°C, у некоторых видов этот показатель доходит до 1450°C. Материалы и изделия из них устойчивы к воздействиям кислот или щелочей, а также к колебаниям температур, вплоть до 1200°C. Благодаря высоким физико-механическим характеристикам, базальт издавна широко использовался в строительстве в качестве строительного кам-

ня, наполнителя для бетона, дорожных и облицовочных камней, щебня и кислотоупорных порошков, в том числе при мощении брусчаткой улиц и площадей в г. Ташкенте и других городах Узбекистана [4].

Благодаря устойчивости к атмосферным воздействиям, хорошим теплоизоляционным свойствам базальта, он широко применяется при отделке внешней части строений, выполняя как декоративную функцию, так и с целью теплоизоляции.

Важным фактором является сравнительно невысокие затраты на организацию переработки базальтоидов в готовую продукцию. При производстве плавленого базальта не требуется высококвалифицированная рабочая сила или дорогое оборудование. Основные расходы приходятся на добычу и доставку материала, а также на оплату электроэнергии. При работе с газом, на 1 кг базальтовых изделий требуется порядка $1/4 - 1/3$ м³ природного газа, при работе с электрической энергией на 1 кг изделий расходуется примерно 1 kWh энергии. Сравнительная себестоимость базальтовых изделий, например – изоляторов, значительно ниже, чем фарфоровых. Во Франции продажная цена базальтовых изоляторов на 10–15 % меньше, чем фарфоровых, а для более значительных по размерам – на 25–30 % [2].

Очень важно, что процесс плавления базальта в индукционной печи не сопровождается выделением вредных веществ в атмосферу, отсутствуют продукты сгорания энергоносителя и нет восстановительных реакций расплавленного базальта с энергоносителем.

Материалы, изготовленные из базальта, широко используются в строительстве многих зарубежных стран, так как им присущи следующие высокие эксплуатационные качества:

- устойчивость к истиранию, воздействию щелочей и кислот;
- отличные показатели теплоизоляции и шумопоглощения, прочность, термостойкость и огнеупорность;
- высокая диэлектричность;
- долговечность;

- паропроницаемость;
- экологичность, не содержат вредных токсичных веществ.

Серьезные исследования в области промышленного производства непрерывного базальтового волокна были начаты в 60-х гг. прошлого века для обеспечения потребностей ракетостроительства и оборонной промышленности.

Немецкое инженерное бюро EDAG разработало концепт автомобиля, при производстве которого использовано базальтовое волокно, как материал, отличающийся легкостью, прочностью и экологичностью. Российское ООО «НИИ ВСУ «ИНТЕР/ТЭК» провело исследования, подтвердившие эффективность усиления железобетонных конструкций изделиями из базальтовых волокон [7].

Данный минерал широко используют в качестве строительного камня, наполнителя для бетона, дорожных и облицовочных камней, щебня и кислотоупорных порошков. Разработка и внедрение технологий каменного литья создали условия для организации производства минеральных экологических волокон, ваты, огнеупорных тканей, изолирующих плит, отливки уличных малых архитектурных форм и скульптур.

Республика Узбекистан обладает мощной минерально-сырьевой базой, располагает реальными возможностями для подъема экономики страны за счет дальнейшего добычи и переработки полезных ископаемых, в том числе базальтоидов. В различных регионах страны разведано 12 месторождений или участков недр, содержащих базальтоиды. В целях вовлечения в промышленный оборот ценных полезных ископаемых, углубленной переработки сырьевых ресурсов с организацией экологически чистых видов энергосберегающей продукции, на базе разведанных запасов базальтовых пород в республике создано 6 производств, оснащенных современным технологическим оборудованием по выпуску тепло- и шумоизоляционных материалов, композитной арматуры различного назначения и ассортимента.

Растут потребности строительной индустрии и жилищного хозяйства, химической, нефтегазовой отраслей, электроэнергетики и других сегментов эко-

номики Узбекистана в теплоизоляционных материалах, в том числе из базальтовых волокон и изделий из них [3].

Учитывая благоприятную конъюнктуру внутреннего и внешнего рынков, рост потребности в экологических материалах, предпринимаются меры по дальнейшему развитию данной отрасли. В Джизакской области развивается производство теплоизоляционных плит, с доведением на первом этапе расширения мощностей до 70 тыс. т, на втором этапе – до 100 тыс. т. В свободной экономической зоне «Чуст» в Наманганской области реализуется крупный инвестиционный проект по организации производства мощностью 50 тыс. т экологических термоизолирующих плит из каменной ваты в год.

Основными направлениями расширения применения дробленного или переработанного базальта, материалов и изделий из него в «экостроительстве» и «зеленой» реконструкции зданий и сооружений республики являются следующие:

1. Изготовление базальтопластиковой или базальтовой арматуры – стержней с круглым сечением диаметром от 4 до 32 мм, сделанных из базальтовых нитей, пропитанных связующими полимерами. Арматура подходит для использования на большинстве строительных объектов в промышленности, частной застройке, для возведения малоэтажных зданий и сооружений, устройства насыпей и дорожных покрытий, фундаментов, полов, строительстве бетонных емкостей, гидротехнических сооружений и укреплении берегов. Применение в железобетонных конструкциях арматуры из непрерывного базальтового волокна делает их еще прочнее, что немаловажно для обеспечения высокой сейсмостойкости.
2. Тепло-, шумо- и противопожарная изоляция для утепления фасадов, скатных кровель, чердаков и мансард, воздухопроводов и промышленного оборудования, устройства звукоизоляционных перегородок, направленная на снижение теплопроводности оболочки и других элементов зданий и сооружений, уменьшение теплопотерь.

3. Изготовление многослойных «сэндвич»-панелей с наполнителем из базальтовых волокон, что также снижает теплопроводность зданий и сооружений, уменьшает теплопотери, улучшает звукоизоляцию.
4. Изготовление щебня, бутовых камней в качестве наполнителей при изготовлении бетона и железобетона.
5. Изготовление армирующих материалов для покрытия дорог, взлетно-посадочных полос аэродромов, гидроизоляционных материалов (рулонные и листовые), кровельных материалов, применение в гидротехническом строительстве – армирующих материалов для строительства плотин, для ирригации.
6. Изготовление химически и износостойких защитных покрытий емкостей, трубопроводов, нефтепроводов, металложелезобетонных конструкций [5].

Библиографический список

1. Указ Президента Республики Узбекистан от 14.11.2018 г. № УП-5577 «О дополнительных мерах по совершенствованию государственного регулирования в сфере строительства». URL: <https://lex.uz/docs/4060068> (дата обращения: 23.03.2023).
2. Базальт. URL: <https://azbukametalla.ru/entsiklopediya/b/bazalt.html> (дата обращения: 22.04.2023).
3. Базальтовое волокно – для экономии энергии. URL: <https://sreda.uz/rubriki/promzona/bazaltovoe-volokno-dlya-yekonomii-yenergii/> (дата обращения: 20.04.2023).
4. Для чего используют базальт. Базальт – это что такое? Описание, преимущества, сфера применения базальта. Распространенные виды базальта. URL: <https://ultrait.ru/windows-instructions/dlya-chego-ispolzuyut-bazalt-bazalt-eto-chto-takoe-opisanie.html> (дата обращения: 24.04.2023).
5. Для чего подходит базальтопластиковая арматура: применение уникального материала на стройке. URL:

<https://kraska.guru/dom/istorii/bazaltoplastikovaya-armatura.html> (дата обращения: 20.04.2023).

6. Зиновьева В.А. «Зеленые» стандарты в планировании, строительстве и эксплуатации зданий и сооружений // Международный студенческий научный вестник. 2015. № 2. Ч. 3.
7. Из чего состоит базальт. Базальт – это что такое? Описание, преимущества, сфера применения базальта. URL: <https://sushihit.ru/iz-chego-sostoit-bazalt-bazalt-eto-chto-takoe-opisanie-preimushchestva-sfera/> (дата обращения: 22.04.2023).
8. Перспективы развития строительства энергоэффективных зданий в Узбекистане. URL: <https://www.undp.org/ru/uzbekistan/press-releases/> (дата обращения: 28.04.2023).
9. Усовершенствование способа наружного утепления и отделки фасадов зданий. URL: <https://cyberleninka.ru/article/n/usovershenstvovanie-sposoba-naruzhnogo-utepleniya-i-otdelki-fasadov-zdaniy> (дата обращения: 19.04.2023).

З.М. Костюченко

руководитель проекта

Институт макроэкономических и региональных исследований, г. Ташкент, Узбекистан

E-mail: zulya.asf@gmail.com

Д.А. Султанова

старший научный сотрудник

Институт макроэкономических и региональных исследований, г. Ташкент, Узбекистан

E-mail: dilyara_sp96@mail.ru

Совершенствование методов оценки кадровой составляющей экономической безопасности организации¹

А.В. Котанджян

Аннотация. В статье рассматривается интегральный метод оценки кадровой составляющей экономической безопасности организации на примере муниципального бюджетного учреждения, выполняющего государственное (муниципальное) задание. Выделены пути совершенствования данного подхода оценки кадровой безопасности. Целью данной статьи является тщательный анализ и составление предложений по совершенствованию интегрального метода оценки кадровой безопасности, предложенной ранее другими авторами. Задачами работы являются тщательный анализ и внесение предложений по совершенствованию данного метода. По итогам данного исследования была оценена кадровая безопасность бюджетной организации с учетом внесенных изменений в имеющиеся методики.

Ключевые слова: кадровая безопасность, кадровая составляющая экономической безопасности организации, индикаторный метод оценки кадровой безопасности организации.

Вопросы экономической безопасности предприятия достаточно широко исследованы как отечественными, так и зарубежными учеными-экономистами, однако, упор на углубленный анализ кадровой подсистемы экономической безопасности предприятия реализуется относительно недавно, в связи с этим четкий общепринятый метод определения состояния кадровой безопасности организации еще не сформирован.

¹ Статья подготовлена при поддержке гранта Президента Российской Федерации НШ-5187.2022.2 для государственной поддержки ведущих научных школ Российской Федерации в рамках темы исследования «Разработка и обоснование концепции, комплексной модели резилиенс-диагностики рисков и угроз безопасности региональных экосистем и технологии ее применения на основе цифрового двойника».

В последние годы предприятия ощущают рост угроз со стороны собственных сотрудников, сопровождающийся ухудшением экономической безопасности предприятия вследствие увеличения рисков в управлении персоналом. По оценкам специалистов, такие риски могут не только повлечь большие финансовые затраты, но и привести к его полной потере собственниками или существенному уменьшению рыночной стоимости активов. В условиях становления экономики России финансовые риски были одними из крупнейших, а в некоторых случаях даже считались абсолютными. Однако за годы стабилизации экономической ситуации в стране все больший вес приобретают также репутационные риски, которые увеличиваются и, в свою очередь, обостряют финансовые риски [5].

При этом репутационные риски неразрывно связаны с организацией работы и эффективностью управления персоналом, поддержанием лояльности сотрудников и обеспечением безопасности труда. Так, кадровую составляющую можно выделить в качестве части общей системы обеспечения экономической безопасности и ее можно рассматривать с двух сторон. С одной стороны, человеческие ресурсы (кадры) являются эффективным инструментом создания и сохранения системы экономической безопасности предприятия. С другой, сотрудники предприятия сами могут стать факторами (источниками) внутренних угроз и рисков хозяйствующего субъекта. Оценивая уровень кадровой безопасности организации, важно рассматривать кадровую составляющую в обоих направлениях [2].

Согласно исследованиям И.Г. Чумарина, около 80 % угроз материальным активам компаний наносится их собственным персоналом. И только 20 % попыток взлома сетей и получения несанкционированного доступа к компьютерной информации приходит извне [1].

Таким образом, кадровая безопасность предприятия (КБП) – это процесс, предотвращающий негативные воздействия на экономическую безопасность предприятия за счет рисков и угроз, которые связаны с персоналом [3].

Одним из наиболее популярных методов оценки финансово-экономической безопасности предприятия является индикаторный метод, подобный подход может быть применим и к кадровой составляющей. В частности, на основе индикаторного метода был создан метод оценки кадровой составляющей экономической безопасности предприятия Цветковой И.И. с вычислением интегрального показателя КБП.

Таблица 1

Индикаторы кадровой безопасности предприятия за 2019–2021 гг.

	<i>Индикаторы</i>	<i>Год</i>			<i>Среднее значение</i>	<i>Эта-лон</i>	<i>Тип ин-дикатора</i>	<i>Вес ин-дикатора</i>
		2019	2020	2021				
1	Коэффициент текучести кадров, %	28,26 %	26,04 %	14,58 %	0,2	2	дест.	0,15
2	Образовательный состав персонала, %	89,13	90,53	87,5	89,1	100	стим.	0,2
3	Доля издержек на обучение в общем объеме издержек на персонал, %	0	0	0	0,0	30	стим.	0,04
4	Степень удовлетворенности оплатой труда	85	90	90	88,3	100	стим.	0,08
5	Удельный вес оплаты труда в общих издержках организации, %	46,48	48,52	40,88	45,3	70	стим.	0,15
6	Наличие профзаболеваний, %	9,52	10,74	8,89	9,7	0,5	дест.	0,01
7	Уровень автоматизации труда, %	65	74	75	71,3	90	стим.	0,1
8	Доля персонала, не имеющего нарушений трудовой дисциплины, %	100	100	100	100,0	100	стим.	0,1
9	Вероятность сохранения коммерческой тайны, %	90	90	90	90,0	100	стим.	0,17

Источник: составлено автором на основе данных учреждения

Анализ эффективности предлагаемой автором методики был осуществлен на базе системы кадровой безопасности бюджетного предприятия, занимающе-

гося обеспечением общественного транспорта. Индикаторы кадровой безопасности предприятия представлены в *таблице 1* [5].

Таким образом, после вычисления интегрального показателя КБП получилось значение, равное 0,87. Это значение входит в интервал от 0,81–1,00 и характеризует стабильное состояние кадровой безопасности на предприятии [5].

Однако при подробном анализе индикаторов кадровой безопасности видно, что:

1. Предприятие обладает высокой текучестью кадров. На протяжении 2019–2020 гг. текучесть кадров составляла более 20 %, в 2021 г. данный показатель снизился, но также имел довольно высокое значение, равное 14,58 %.
2. На предприятии не практикуется оплата обучения персоналу и соответственно доля издержек на обучение в общем объеме издержек на персонал равна 0 % при эталоне в 30 %.
3. В среднем за 3 года издержки организации на оплату труда персонала составляли 45,3 % в общем объеме своих расходов, что значительно ниже эталона, который равен 70 %.
4. В организации высокий показатель по наличию профзаболеваний. При эталонном значении в 0,5 %, среднее значение на предприятии за 3 года равно 9,7 %.

Таким образом, исходя из экспертной оценки показателей, можно сделать вывод о том, что КБП на исследуемом предприятии не может находиться в зоне стабильного состояния.

Хотя данная методика является наглядной и достаточно простой в использовании, она требует доработки и внесения некоторых изменений. При тщательном анализе данного подхода мною были вынесены пути совершенствования методики, заключающиеся в следующем:

1. Отказ от дестимулирующих факторов, таких как уровень текучести и наличие профзаболеваний, так как использование таких факторов в данной модели может исказить результат. Связано это с тем, что

в дестимулирующих факторах чем выше показатель, тем хуже ситуация. А по формуле интегрального показателя КБП все показатели складываются как фактические, так и эталонные. Поэтому фактическое увеличение дестимулирующего фактора по формуле приведет к «улучшению» ситуации. В этой связи вместо уровня текучести предлагаю использовать коэффициент стабильности кадров, рассчитываемый по формуле:

$$СК = \frac{N_n}{N}, (1)$$

Где N_n – число работников со стажем свыше нормированного срока службы (3–5 лет)

N – общая численность сотрудников

А вместо показателя наличия профзаболеваний – показатель удовлетворенности условиями труда, рассчитываемый с помощью экспертной оценки.

2. В исследуемом учреждении присутствует большое количество ручных работ. В большинстве своем это работы, которые не могут быть автоматизированы. Например, ремонт технического оборудования, изучение договоров с контрагентами юристконсультантом, создание программного кода для системы «умных» остановок, сайтов учреждения, поэтому использование показателя автоматизации работ не даст объективной оценки. Более того, из-за большого количества мелких работ сложно дать объективную оценку автоматизации. Поэтому я предлагаю отказаться от показателя автоматизации труда.

Таким образом, рассчитаем КБП предприятия с использованием внесенных изменений (*таблица 2*).

После вычисления интегрального показателя кадровой безопасности исследуемого предприятия получили значение, равное 0,78. Данное значение входит в интервал от 0,61–0,80 и характеризует состояние кадровой безопасности как нормальное, что больше отражает фактическую действительность.

Таблица 2

**Индикаторы кадровой безопасности предприятия
с учетом внесенных предложений за 2019–2021 гг.**

	<i>Индикатор</i>	<i>2019</i>	<i>2020</i>	<i>2021</i>	<i>Среднее значение</i>	<i>Эта- лон</i>	<i>Тип инди- ка- тора</i>	<i>Вес инди- ка- тора</i>
1	Коэффициент ста- бильности кадров,	54,35	63,91	68,75	62,33	100	стим.	0,25
2	Образовательный состав персонала,	89,13	90,53	87,50	89,05	100	стим.	0,2
3	Издержки на обучение в общем объеме из- держек на персонал,	0,00	0,00	0,00	0,00	30	стим.	0,09
4	Степень удовлетво- ренности оплатой труда,	85,00	90	90	88,33	100	стим.	0,08
5	Удельный вес опла- ты труда в общем объеме издержек организации,	46,48	48,52	40,88	45,29	70	стим.	0,1
6	Удовлетворенность условиями труда,	85,00	89,00	91,00	88,33	100	стим.	0,08
7	Доля персонала не имеющих нару- шений по трудовой дисциплине,	100	100	100	100,00	90	стим.	0,1
8	Вероятность сохра- нения коммерческой тайны,	90	90	90	90,00	100	стим.	0,1

Источник: составлено автором на основе данных учреждения

Основные выводы по итогам проведенного исследования:

1. В настоящее время существует небольшое количество методик для оценки кадровой составляющей экономической безопасности предприятия. Наиболее распространённый метод оценки кадровой безопасности – индикаторный.
2. В рамках проведенного научного исследования были вынесены предложе- ния по совершенствованию, данного подход: отказ от дестимулирующих факторов и введение новых индикаторов – коэффициент стабильности кадров и показатель удовлетворенности условиями труда.

3. Итогом исследования стала оценка кадровой составляющей исследуемого предприятия на основе усовершенствованной индикаторной методики, которая показала, что состояние КБП – нормальное, а руководству предприятия нужно уделить внимание мерам по профилактике кризисных явлений.

Библиографический список

1. Виды кадровых рисков в управлении персоналом организации / Саакян М.К., Матвеев Е.В., Скворцов Е.А. // Аграрное образование и наука. 2016. № 2.
2. Каранина Е.В. Кадровая составляющая в системе обеспечения экономической безопасности хозяйствующего субъекта // Общество. Наука. Инновации (НПК-2020): Сборник статей XX Всероссийской научно-практической конференции (Киров, 17–26 2020 г.). Киров, 2020.
3. Кибанов А.Я. Управление персоналом организации. М., 2006.
4. Сафонов П.А. Кадровая безопасность в системе конкурентных преимуществ и недостатков современной организации // Молодой ученый. 2017. № 13(147).
5. Цветкова И.И. Клевец Н.И. Оценка кадровой безопасности предприятия с помощью индикаторного подхода // Бюллетень науки и практики. 2017. № 1.

А.В. Котанджян

старший преподаватель кафедры финансов и экономической безопасности

ФГБОУ ВО «Вятский государственный университет», г. Киров

E-mail: usr21823@vyatsu.ru

Анализ причин возникновения кадровых угроз на уровне хозяйствующих субъектов и региона¹

А.В. Котанджян

Аннотация. Одним из структурных элементов региональной безопасности является кадровая безопасность. Данная подсистема безопасности региона подразумевает нейтрализацию или предотвращение негативных процессов, связанных с обеспечением трудовыми ресурсами, их качественным и количественным составом, уровнем удовлетворенности и лояльности на региональном уровне. Основной целью обеспечения региональной кадровой безопасности является управление кадровыми рисками и угрозами, возникающими как на уровне хозяйствующего субъекта, так и в более масштабных проявлениях. Так, неопределима важность предварительного выявления и анализа причин возникновения кадровых угроз на различных уровнях.

Ключевые слова: кадровая безопасность; трудовые ресурсы; угрозы кадровой безопасности; региональная безопасность; кадровая безопасность организации; внешние угрозы; внутренние угрозы.

Поддержание эффективного и достаточного уровня кадровой безопасности в рамках современных организационных структур и на уровне регионов являются одними из важнейших направлений обеспечения экономической безопасности страны. Аргументировать это можно тем, что при достаточно высоком уровне кадровой безопасности снижаются национальные экономические риски, поддерживается нормальный уровень текучести кадров и значительный уровень производительности труда, что позитивно влияет на человеческий потенциал, экономику государства в целом.

¹ Статья подготовлена при поддержке гранта Президента Российской Федерации НШ-5187.2022.2 для государственной поддержки ведущих научных школ Российской Федерации в рамках темы исследования «Разработка и обоснование концепции, комплексной модели резилитенс-диагностики рисков и угроз безопасности региональных экосистем и технологии ее применения на основе цифрового двойника».

На кадровую безопасность региона безусловно влияют угрозы разных уровней экономической системы страны, начиная от персонала конкретной организации и заканчивая совокупностью условий и факторов, которые препятствуют развитию человеческих ресурсов на уровне страны и общества в целом (рисунок 1).



Рисунок 1. Угрозы, влияющие на кадровую безопасность региона на разных уровнях экономической системы (Маслобоев, 2020, с. 158)

Для обеспечения достаточного уровня кадровой безопасности региона, в первую очередь, необходимо сосредоточиться на кадровой безопасности отдельных организаций, так как они оказывают значительное влияние и формируют кадровый потенциал соответствующего субъекта РФ.

Любой хозяйствующий субъект должен постоянно анализировать внешнюю и внутреннюю среду, своевременно выявлять возможные риски и реагировать на возникающие угрозы, стараясь свести их к минимуму при помощи специальных средств и методов.

Угрозы – это неблагоприятные воздействия, отрицательно влияющие на состояние всех элементов экономической безопасности организации, в том числе и на кадровую, и тем самым влекущие за собой значительные убытки. Данные независимой статистики говорят о том, что современным организациям более 80 % ущерба наносится собственными сотрудниками (мошенничество, кражи товарно-материальных ценностей, продажа коммерческой информации), а менее 20 % угроз приходится на негативное влияние конкурентов и биржевого рынка, переманивание клиентов, отказы в кредитовании и др.

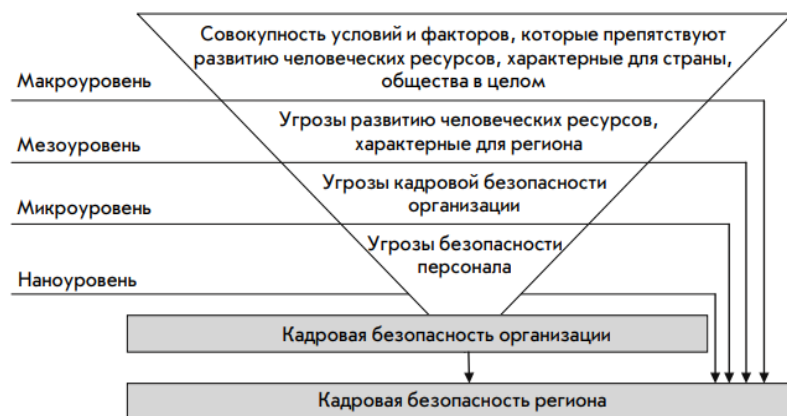
В целом все угрозы кадровой безопасности подразделяются на внутренние и внешние. Внешние угрозы – это действия или явления, независимые от сознания и воли сотрудников организации и опосредованно влекущие за собой нанесение ущерба. Внутренние угрозы кадровой безопасности – это негативные воздействия и процессы, протекающие внутри самой организации и приводящие к ущербу, в первую очередь, по причине умышленных или неосторожных действий со стороны собственного персонала. Ниже, на *рисунке 2* представлены основные внешние и внутренние угрозы, возникающие в отношении кадровой подсистемы экономической безопасности организации.

Внешние угрозы	Внутренние угрозы
<ul style="list-style-type: none"> • переманивание организациями-конкурентами ведущих высококвалифицированных сотрудников; • попадание сотрудников в различные виды зависимости; • давление на сотрудников извне; • более привлекательная система условий труда и мотивации у конкурентов; • нехватка трудовых ресурсов вследствие миграции и старения населения в регионе; • отсутствие нужных вакансий на рынке труда; • экономический кризис. 	<ul style="list-style-type: none"> • нарушение сотрудниками законодательства (порча и хищение имущества, коррупция, мошенничество, торговля информацией, относящейся к коммерческой тайне, злоупотребление служебным положением и др.); • халатность, безответственность персонала; • дисциплинарные нарушения; • отсутствие мотивации к труду у сотрудников и как следствие снижение производительности труда; • несформированная корпоративная культура организации.

Рисунок 2. Внешние и внутренние угрозы кадровой подсистемы экономической безопасности организации

Представленные внешние и внутренние угрозы могут быть реализованы в любое время, в любой организации и по отношению к любому сотруднику.

Внешние угрозы кадровой безопасности предотвратить силами организации достаточно сложно, однако можно на какое-то время их нивелировать. Основным способом предупреждения данного вида угроз и защиты от них является создание в организации кадрового резерва. Кадровый резерв представляет собой группу сотрудников, потенциально способных и готовых к осуществлению определенных служебных обязанностей и выполнению работ. Внутренние угрозы можно нивелировать более тщательным отбором кандидатов в организацию, формированием корпоративной культуры организации, ос-

нованной на принципах ценности каждого эффективного сотрудника, открытости и доверия, а также за счет тщательно разработанной системы мотивации.

Что касается управления кадровой безопасностью, то организация в большинстве своем может повлиять и нивелировать именно внутренние угрозы, исходящие от собственного персонала, поэтому далее целесообразным будет более подробно рассмотреть каковы же причины их возникновения и дать общую классификацию.

Угрозы кадровой составляющей экономической безопасности со стороны сотрудников в общем можно разделить на две группы [1, с. 1349]: неосознанное причинение вреда и осознанное причинение вреда.

В первом случае сотрудники совершают собственные действия неумышленно, не отдавая себе отчета, и не намереваются наносить какой-либо ущерб компании. Причинами неосознанного нанесения вреда со стороны персонала могут стать (рисунок 3):



Рисунок 3. Причины неосознанного нанесения ущерба кадровой безопасности организации со стороны персонала

Что касается неорганизованности и недисциплинированности, то согласно результатам независимых оценок и исследований, сотрудники отвлекаются и занимаются чем-то помимо выполнения своих трудовых обязанностей не менее часа в течение каждого рабочего дня [2, с. 112]. Помимо этого, проблема может заключаться и в неспособности работников рационально и эффективно планировать, распределять своё рабочее время.

Еще одной причиной может стать низкий или недостаточный уровень квалификации персонала: сотрудник, не обладающий необходимыми компетенциями и навыками, является не просто плохим работником, но и становится потенциальной угрозой кадровой подсистемы экономической безопасности организации. Согласно статистическим данным, для России особенно актуальна проблема, связанная с наличием и подготовкой рабочих кадров, так как в последние годы уровень их квалификации непрерывно снижался. Как результат – большое количество бракованной продукции, невыполнение нормативов и планов, низкий уровень производительности труда, увеличение числа сбоев в производстве и т.п.

Физическая и моральная усталость, различные заболевания – всё это также влияют на кадровую безопасность и представляет угрозу для организации. В зависимости от профессиональной специальности работа может подразумевать как применение большой физической силы, так и серьезной умственной деятельности. Поэтому на фоне частой усталости и перегруженности сотрудники могут начать испытывать стресс, напряжение, тревогу, т.е. ухудшится их психическое самочувствие, а также это может привести к развитию различных физических болезней. Из-за этого работники не могут в полной мере осуществлять свои профессиональные обязанности и, как следствие, это способствует ухудшению производительности труда. Так, например, синдром хронической усталости снижает продуктивность сотрудника до 54 % [3, с. 273].

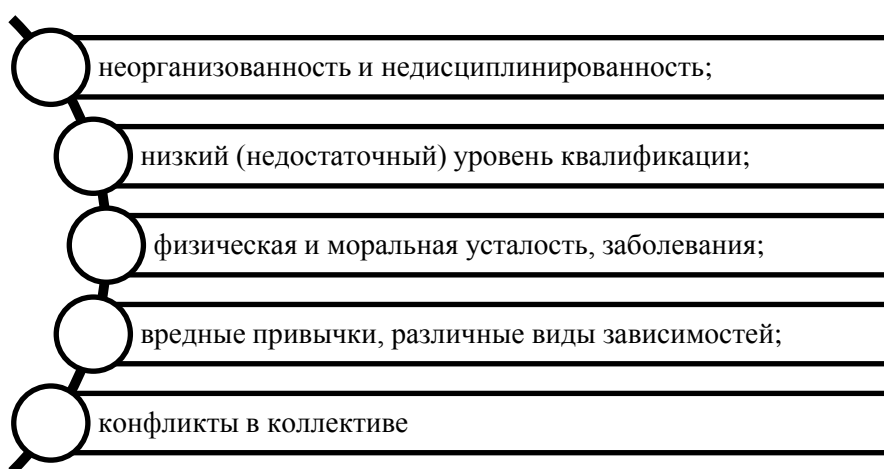
Следующая причина – вредные привычки и различного рода зависимости персонала. Такие формы негативного девиантного поведения как алкоголизм, наркомания, игромания и т.д. содействуют совершению работниками правонарушений и преступлений, располагают к противозаконному поведению. Что касается зависимостей, то здесь, в первую очередь, речь идет о курении. Перекуры – в большинстве своём, явление коллективное и, как правило, несколькими минутами они не ограничиваются. Как результат, это приводит к нецелевому расходованию рабочего времени. Курение отрицательно сказывается и на корпоративной культуре организации. Обсуждение руководства за его спи-

ной, сплетни о личной жизни и о других сотрудниках часто являются рычагом для подрыва внутренних коммуникаций и назревания межличностных конфликтов, которые являются еще одной причиной возникновения угроз кадровой безопасности.

Конфликты в коллективе, в первую очередь, отвлекают сотрудников от решения задач организации, выполнения ими должностных обязанностей. Такие стычки – бесплодная и бессмысленная растрата сил, времени, энергии и ресурсов на борьбу друг с другом. Атмосфера в коллективе накаляется, нарастает эмоциональность и иррациональность работников, их поведение становится более агрессивным и враждебным, появляется чувство недоверия к руководству и коллегам. Как итог, по причине таких конфликтов происходит дестабилизация организации, снижается управляемость персоналом, производительность труда падает, а начальству приходится искать выход из данных ситуаций, иногда вплоть до увольнения сотрудников.

Помимо рассмотренных выше причин неосознанного характера возникновения угроз кадровой безопасности, персонал может наносить ущерб и сознательно, с умыслом. Основными причинами таких действий могут стать (рисунок 4):



Рисунок 4. Причины осознанного нанесения ущерба кадровой безопасности организации со стороны персонала

Первой причиной, побуждающей сотрудников причинить вред своему руководству и организации в целом, является личная обида, чувство мести, злоба. Когда начальство сконцентрировано лишь на текущих вопросах и проблемах

компании, таких как увеличение доли рынка, рост прибыли и т.п., то внимательное отношение к потребностям и нуждам персонала сводится к минимуму, руководство может даже перестать учитывать возникающие тяжелые жизненные ситуации у сотрудников. В таких случаях любой работник компании, даже из числа обслуживающего персонала, может при личном желании нанести ущерб: намеренная поломка оборудования, ухудшение свойств производимой продукции (брак) или её уничтожение, в худшем случае – желание причинения вреда деловой репутации организации.

Мошенничество и желание материально обогатиться – одна из наиболее распространенных причин осознанного нанесения ущерба организации со стороны собственных сотрудников. Данное противоправное действие может заключаться в выводе денежных средств, воровстве товарно-материальных ценностей, продаже информации о компании и т.п. Побудительные мотивы мошенничества могут быть связаны, как с давлением внешних обстоятельств, так и с личностными качествами потенциального мошенника. Внешние обстоятельства, подталкивающие к совершению преступного деяния: финансовые потери, долги, чрезвычайная ситуация в личной жизни и т.п. Что касается личностных качеств правонарушителя, то к ним можно отнести нежелание признавать собственные ошибки, алчность, жадность, расчетливость, корысть, самолюбие и т.д. Все вышеперечисленные факторы потенциально могут спровоцировать персонал на мошеннические действия, но не обязательно ими заканчиваются.

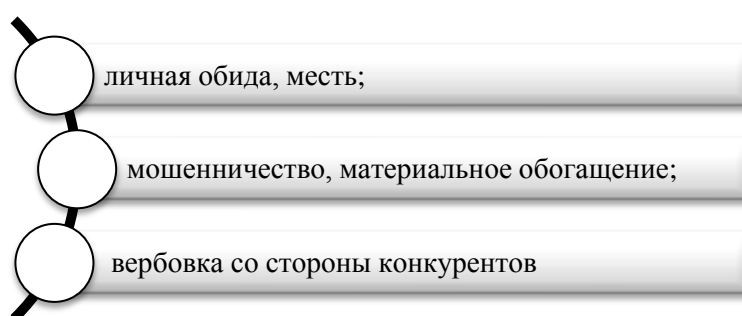
Еще одной причиной угроз кадровой безопасности может стать вербовка со стороны конкурентов. Она может заключаться в:

- подкупе;
- шантаже;
- прямых угрозах.

Подкуп – наиболее распространенный метод вербовки. Компания-конкурент может предложить персоналу другой организации: разовую выплату за выполнение конкретных противозаконных действий; регулярную фиксиро-

ванную плату за выполнение более значимых заданий; удовлетворить различные материальные потребности (покупка вещей, автомобиля, квартиры, оплата медицинских услуг, приобретение путевок на отдых, лечение).

Шантаж представляет собой угрозу компрометирующих или клеветнических разоблачений шантажируемого работника, например: о нарушениях законодательства (налогового, уголовного, административного и т.п.); о совершенных нарушениях и превышении должностных обязательств перед руководством; о фактах, ставящих под угрозу личную жизнь сотрудника и т.д. [4]

Прямые угрозы в адрес персонала со стороны конкурентов применяются крайне редко, в основном, в случае неудачи ранее предпринятых попыток подкупа, являясь скорее «актом отчаяния».

Таким образом, мы выделили основные угрозы и риски кадровой безопасности и проанализировали возможные причины их возникновения. Своевременное выявление причин и их диагностика позволит повысить уровень всей системы экономической безопасности хозяйствующего субъекта.

Также отметим, что невозможно обеспечение региональной кадровой безопасности без работы с кадровыми угрозами и рисками на уровне хозяйствующих субъектов. Эффективная кадровая стратегия, ранее предупреждение рисков является залогом благополучия системы безопасности как самих хозяйствующих субъектов, так и региона в целом.

Библиографический список

1. Дадалко В.А. Угрозы в кадровой безопасности и методы их предотвращения // Национальные интересы: приоритеты и безопасность. 2018.
2. Кудрявцев А.А. Оценка и контроль в управлении персоналом // Достойный труд – основа стабильного общества: Материалы XI Международной научно-практической конференции. Екатеринбург. 2019.
3. Маслобоев А.В. Проблематика и инструменты информационной поддержки управления кадровой безопасностью региона // Труды международного симпозиума «Надежность и качество». Пенза, 2018.

4. Фурсов В.А. Кадровая безопасность предприятия: подходы, диагностика, направления совершенствования // Вестник Алтайской академии экономики и права. 2020.

А.В. Котанджян

старший преподаватель кафедры финансов и экономической безопасности

ФГБОУ ВО «Вятский государственный университет», г. Киров

E-mail: usr21823@vyatsu.ru

УДК 136.148

Антимонопольный комплаенс в органах власти¹

Д.А. Логинов, В.А. Каранин

Аннотация. Антимонопольный комплаенс как инструмент минимизации рисков нарушений антимонопольного законодательства при реализации своих функций органами власти сегодня имеет важную роль в оптимизации системы регулирования и контроля целевого использования бюджетных средств на всех уровнях управления. В связи с этим можно сформулировать цель настоящей статьи, которая заключается в определении значения и роли антимонопольного комплаенса в деятельности органов государственного и муниципального управления, а также оценке эффективности его практической реализации на примере органов власти регионов России, и в частности, министерства финансов Кировской области.

Ключевые слова: антимонопольный комплаенс, контроль, органы государственной власти, конкуренция, оценка рисков нарушений.

¹ Статья подготовлена при поддержке гранта Президента Российской Федерации НШ-5187.2022.2 для государственной поддержки ведущих научных школ Российской Федерации в рамках темы исследования «Разработка и обоснование концепции, комплексной модели резилиенс-диагностики рисков и угроз безопасности региональных экосистем и технологии ее применения на основе цифрового двойника».

Внедрение системы антимонопольного комплаенса сегодня является важнейшей составляющей системы обеспечения экономической безопасности как на уровне корпоративного бизнеса, так и в секторе государственного и муниципального управления. По данным ФАС России в 2020 г. достигнут показатель Национального плана развития конкуренции по снижению количества нарушений органов власти не менее чем в 2 раза (по сравнению с 2017 г.) [3], при этом определена существенная роль в получении этих результатов механизма внедрения антимонопольного комплаенса в секторе государственного и муниципального управления [1].

При этом следует отметить, что антимонопольный комплаенс как инструмент регулирования одинаково эффективно может применяться как на уровне частного бизнеса, так и государственного сектора, его внедрение охватывает систему национального и международного антимонопольного регулирования, в частности, на уровне ЕАЭС [4, 5, 6].

В соответствии с Национальным планом развития конкуренции на 2018–2020 гг. органам власти поручено принять меры по созданию и внедрению системы антимонопольного комплаенса. В указанных целях приняты методические рекомендации Правительства РФ [3].

Базовой целью антимонопольного комплаенса на государственном уровне является оценка и обеспечение соответствия деятельности органа государственной и муниципальной власти требованиям антимонопольного законодательства и предупреждение их нарушений.

В России уже есть множество положительных примеров организации антимонопольного комплаенса. В частности, в Белгородской области реализуются механизмы оперативного комплаенса на основе чек-листов для органов исполнительной власти региона, которые включают 20 индикаторов, на уровне муниципальных районов и городских округов – 26 индикаторов. Выполнение показателей антимонопольного комплаенса является одним из критериев рейтинга органов муниципальной власти региона.

Органы власти Ханты-Мансийского автономного округа-Югры проводят цифровую экспертизу проектов нормативных актов на соответствие требованиям (критериям) антимонопольного законодательства на основе программы «Кодекс».

В Республике Удмуртия разработана и внедрена карта комплаенс-рисков как по общим направлениям деятельности, так и в разрезе реализуемых региональных проектов в рамках национальных проектов [3]. Карта включает следующие критерии: наименование национального (регионального) проекта, комплекс решаемых задач, наименование и описание комплаенс-рисков, причины и условия их возникновения и характеристику возможных последствий нарушений. Применяется методика бальной оценки рисков, с учетом вероятности их возникновения риска, степени воздействия и управляемости.

Следует отметить, что по результатам оценки ФАС РФ все органы государственной власти на региональном уровне приняли собственные нормативные акты об организации антимонопольного комплаенса, в результате достигнут показатель существенного снижения количества нарушений антимонопольного комплаенса. Эти нормативные акты должны соответствовать федеральному законодательству и методическим рекомендациям, включать информацию регионального уровня о механизмах и процессах внедрения комплаенса, методиках оценки рисков нарушений антимонопольного законодательства, порядке ознакомления и обучения сотрудников вопросам антимонопольного комплаенса; измеримых индикаторах и показателях эффективности.

В качестве примера рассмотрим механизм реализации процедур антимонопольного комплаенса в министерстве финансов Кировской области, реализуемых в соответствии с Положением об антимонопольном комплаенсе, утвержденном решением министерства финансов Кировской области от 15.02.2019 г. № 12.

Коллегиальным органом, осуществляющим оценку эффективности деятельности органа власти, является общественный совет при министерстве финансов Кировской области.

В соответствии с требованиями Положения [2] приказом Министра финансов Кировской области утверждена карта комплаенс-рисков, отражающая перечень возможных нарушений антимонопольного законодательства и уровень рисков.

В целях выявления рисков нарушения антимонопольного законодательства в министерстве проводятся следующие мероприятия:

- анализ выявленных нарушений антимонопольного законодательства в деятельности министерства за три года (наличие предостережений, предупреждений, штрафов, жалоб, возбужденных дел);
- анализ нормативных правовых актов министерства и проектов нормативных правовых актов министерства;
- мониторинг и анализ практики применения министерством антимонопольного законодательства;
- проведение оценки эффективности разработанных и реализуемых мероприятий по снижению рисков нарушения антимонопольного законодательства, составление перечня нарушений антимонопольного законодательства.

Анализ ежегодных отчетов министерства о проведении антимонопольного комплаенса показал, что риски нарушения антимонопольного законодательства могут возникнуть только в сфере осуществления закупок товаров, работ, услуг для государственных нужд.

В целях выявления и исключения рисков нарушения антимонопольного законодательства, а также проведения анализа о целесообразности (нецелесообразности) внесения изменений в нормативные правовые акты министерством на официальном сайте министерства: в разделе «Государственные закупки» размещен перечень актов министерства в сфере закупок в подразделе «Документы в сфере закупок». Все правовые акты министерства, в которые могут содержать риски нарушения антимонопольного законодательства, предварительно размещаются на официальном сайте министерства в разделе «Документы» – «Проекты» для общественного обсуждения. Информация об общественном обсуждении проекта правового акта в целях проведения неза-

висимой оценки и их влияния на конкуренцию дополнительно размещается на официальном сайте министерства в разделе «Новости».

В целях снижения вероятности наступления и (или) минимизации последствий наступления комплаенс-рисков, ежегодно утверждается план мероприятий («дорожная карта») по снижению комплаенс-рисков министерства, содержащая конкретные мероприятия в разрезе каждого комплаенс-риска.

В целях развития добросовестной конкуренции в регионе, повышения эффективности использования средств областного бюджета, направленных на закупки, министерством проводится серьезная работа по цифровизации закупок у единственного поставщика (подрядчика, исполнителя) с использованием регионального сервиса «Портал закупок малого объема Кировской области». С 2019 г. закупки канцелярских товаров, компьютеров, периферийного оборудования и нефтепродуктов у единственного поставщика осуществляются с использованием единого агрегатора торговли (ЕАТ) или регионального сервиса «Портал закупок малого объема Кировской области». С 2020 г. закупки всех товаров, за исключением товаров, закупаемых в связи с ликвидацией неблагоприятной ситуации, а также угрозой ее возникновения, осуществляются с использованием ЕАТ или Портала. В Кировской области реализован единый электронный цикл управления закупками органов исполнительной власти и казенных и бюджетных учреждений на основе программного комплекса региональной автоматизированной информационной системы закупок товаров, работ, услуг для обеспечения государственных нужд Кировской, интегрированного с областной системой исполнения бюджета «Бюджет-КС», единой информационной системой в сфере закупок и электронными площадками. Внедрение в Кировской области региональной информационной системы в сфере закупок позволило автоматизировать процесс формирования и согласования документов по закупочному процессу в электронном виде, усилить контроль за соблюдением заказчиками требований законодательства РФ о контрактной системе в сфере закупок. Также Министерством регулярно проводятся мероприятия с целью оказания методической помощи по вопросам

применения законодательства о контрактной системе в сфере закупок, работы в региональной автоматизированной информационной системе закупок товаров, работ, услуг для обеспечения государственных нужд Кировской области, организуются заседания комиссии по рассмотрению проектов технических заданий, разработанных заказчиками Кировской области для осуществления закупок, которая является одним из инструментов, позволяющим дать объективную оценку проектам технических заданий, включая обоснование начальных (максимальных) цен контрактов, проводить общественный контроль на стадии планирования закупок, а также обеспечить соблюдение основных принципов контрактной системы: открытости и прозрачности при осуществлении закупок, поддержки развития добросовестной конкуренции. Мониторинг и анализ практики применения министерством антимонопольного законодательства показал, что в деятельности министерства факты нарушения антимонопольного законодательства отсутствуют.

В соответствии с требованиями федерального законодательства в открытом доступе и антимонопольные органы ежегодно представляется информация о внедрении антимонопольного комплаенса (*таблица 1*)¹

Таблица 1

**Форма предоставления информации о внедрении
антимонопольного комплаенса в органах исполнительной власти
субъекта РФ (Кировская область) (фрагмент)**

№	Наименование органа исполнительной власти субъекта РФ	Реквизиты правового акта о создании и организации системы внутреннего обеспечения соответствия требованиям антимоно-	Информация о размещении правового акта в сети Интернет (ссылка на страницу в сети	Информация об утверждении карты рисков нарушения антимонопольного законодательства	Информация об утверждении плана мероприятий по снижению рисков нарушения	Информация об утверждении ключевых показателей эффективности функционирования в органе	Информация об утверждении и размещении Доклада об антимонопольном комплаенсе

¹ Форма предоставления информации о внедрении антимонопольного комплаенса в органах исполнительной власти субъекта Российской Федерации (Кировская область) // <https://plan.fas.gov.ru/media/ckeditor/uploads/2022/10/28/1-5.pdf>

		польного законодательства	Интернет)		антимонопольного законодательств	исполнительной власти антимонопольного комплаенса	(ссылка на страницу в сети Интернет)
3	Министерство финансов Кировской области	Решение министерства финансов Кировской области от 15.02.2019 № 12 «Об утверждении Положения об антимонопольном комплаенсе в министерстве финансов Кировской области»	http://minfin.kirov.ru/upload/iblock/85e/85ee38c97dad13fc0ff54c56fc8c020c.pdf	Приказ министра финансов Кировской области от 28.12.2021 № 332 «Об утверждении карты комплаенс-рисков нарушения антимонопольного законодательства в министерстве финансов Кировской области на 2022 год»	План мероприятий по снижению рисков нарушения антимонопольного законодательства на 2022 год утвержден заместителем министра финансов Кировской области	Приказ министра финансов Кировской области от 06.02.2020 № 17 «Об утверждении ключевых показателей и методики расчета ключевых показателей эффективности функционирования антимонопольного комплаенса в министерстве финансов Кировской области»	Доклад утвержден протоколом Общественного совета при министерстве финансов Кировской области от 10.02.2022 № 1, размещен на сайте министерства финансов Кировской области https://www.minfin.kirov.ru/upload/iblock/5c1/d0cxcx2o93hl22kvevaug8svev61y085.pdf

Библиографический список

1. Федеральный закон от 01.03.2020 г. № 33-ФЗ «О внесении изменений в Федеральный закон «О защите конкуренции» // СПС «Гарант». URL: <https://base.garant.ru/73684041/> (дата обращения: 23.01.2023).
2. Положение об антимонопольном комплаенсе, утвержденном решением министерства финансов Кировской области от 15.02.2019 г. № 12. URL:

<https://minfin.kirov.ru/upload/iblock/85e/85ee38c97dad13fc0ff54c56fc8c020c.pdf> (дата обращения: 23.01.2023).

3. Официальный сайт Федеральной антимонопольной службы. ФАС в СМИ: антимонопольный комплаенс в органах власти: успешные практики регионов. URL: <https://fas.gov.ru/publications/22644> (дата обращения: 23.01.2023).
4. Каранина Е.В. Внедрение антимонопольного комплаенса как инструмента предупреждения рисков нарушения антимонопольного законодательства: международные аспекты и практика государств-членов ЕАЭС // Экономика и управление: проблемы, решения. 2021. Т. 6. № 12(120).
5. Мухамедиева А.Б. Модель антимонопольного комплаенса компаний, осуществляющих деятельность на трансграничных рынках ЕАЭС // Российское конкурентное право и экономика. 2022. № 4(32).
6. Мухамедиева А.Б. Антимонопольный комплаенс как инструмент предотвращения рисков экономической безопасности предприятия // Актуальные вопросы современной науки и образования: Сборник научных статей по материалам XX международной научно-практической конференции (Киров, 19–23.04.2021 г.). М., 2021.

Д.А. Логинов

доктор экономических наук,

профессор кафедры финансов и экономической безопасности

ФГБОУ ВО «Вятский государственный университет», г. Киров

E-mail: usr04926@vyatsu.ru

В.А. Каранин

магистрант ФГБОУ ВО «Вятский государственный университет», г. Киров

E-mail: stud174156@vyatsu.ru

**Стоимость сельскохозяйственной продукции и заготовок
можно снизить за счет инвестирования в дорожное строительство**

С.А. Огарков

Аннотация. Устойчивое развитие сельских территорий предусматривает стабильное социально-экономическое положение, сопровождаемое повышением уровня жизнеобустройства. В статье обоснована потребность комплексного развития дорожного строительства в сельской местности, вызванная хроническим дефицитом инвестиций, необходимостью снижения затрат в себестоимости на производство сельскохозяйственной продукции, увеличением протяженности транспортных коридоров в связи с санкционным давлением и произошедшими структурными изменениями локации конечных потребителей и расположения пунктов пропуска на границе, повышением доступности логистических объектов, сокращением износа инфраструктуры и потерь времени движения сельскохозяйственных скоропортящихся грузов, повышения производительности труда. Строительство дорог в сельской местности могло бы сэкономить часть бюджетных расходов на производственные субсидии сельхозтоваропроизводителям, перенаправив финансирование на более острые нужды. Экономия бюджетных расходов на аграрное производство возможна за счет перераспределения инвестиций в дорожно-строительные обслуживающие кооперативы.

Ключевые слова: дороги сельских территорий, инвестиции, кооперация.

Показателем низкого уровня развития сельской локальной экономики является недостаточно развитая дорожная сеть. Актуальность совершенствования сельской социальной и инженерной инфраструктуры, как одного из критериев защищенности населения, обоснована ухудшением транспортного сообщения, вызвавшее поручение руководства привести в нормативное состояние не менее 85 % дорог в среднесрочном периоде из всей опорной сети, ускорив благоустройство

межселенной территории. Простое замещение сельского народонаселения зарубежными мигрантами, фактором падения естественной численности которого является сокращение рождаемости на всем протяжении рыночных реформ, негативно повлияло на состояние транспортной проблемы, сопряженной с увеличением радиуса обслуживания, снятия централизованного автобусного сообщения. Свертывание промышленности, безработица в сельской местности привела к резкому падению на автодорогах грузо и пассажирооборота, а бедность и старение жителей к утрате мобильности. Инволюция механизма инвестирования требует совершенствования государственного регулирования местного самоуправления, страдающего утратой связи с воспроизводством социальных объектов, инженерных сетей и инфраструктуры. В сложившейся социально-экономической ситуации отражается неспособность сельского населения самостоятельно справиться с падением рождаемости, омоложением трудовых ресурсов [2, 4].

Встречный процесс сокращения и измельчения поселенческой сети привел к ослаблению безопасности дорожной сети и инфраструктуры, обусловленный упадком инвестирования. В отличие от плановой экономики, имевшей немало недостатков, в которой снабжение обладало стратегическим фактором непрерывности, годами свертываемая потребность социально-культурных, торговых объектов, происходившая в периферийных селах, приводила к их измельчению и вымиранию, а разрушение предприятий и безработица поставила на прикол автоколонны местных перевозок. Дороги, в особенности межпоселковые, пришли в негодность, а потребность снабжения городов нарастала, появились хронические пробки, многие переправы, мосты не выдерживали расчетных нагрузок. Большинство автодорог проходит сквозь обезлюдевших деревень, передвигаться по которым с каждым годом становится опаснее из-за нарастания износа и отсутствия ремонта. Подобные дороги нужно закрывать и строить новые, повышенного класса прочности.

В межпереписной период темпы сокращения сети объектов социальной сферы села, которые связывала дорожная сеть, не всегда с твердым покрытием, превзошли темпы сокращения поселений, в результате которых резко увели-

чился радиус доступности социальных объектов, сопровождаемый падением контингента посещаемости действующих на селе социальных объектов и переключением в города. Программные меры комплексного развития сельских территорий нацелены на сокращение радиуса доступности фельдшерско-акушерских пунктов до 6 километров в 2025 г., которое требует проектирования локальных автодорог, с учетом освещенности, разметки, улучшенного качества дорожной одежды.

В среднем за период 2000–2021 гг. автотранспортом перевезено грузов общим весом 8,04 млрд.тонн-год, из которых 5,55 млрд.тонн-год или 70 % автомобильным транспортом, в основном по изношенным дорогам [3]. В 2021 г. собрано зерна, свеклы, масличных, картофеля, овощей, кукурузы, сена весом 259,7 млн т, доля которых в весе перевозок автотранспортом составила 4,7 %, к которым нужно прибавить продукцию животноводства, удобрения, семена для посадки, горюче-смазочные материалы, которая дополнительно увеличивает на 5–7 % общий вес перевозок. Сельскохозяйственная отрасль наращивает урожаи, увеличивает расстояния перевозок, нуждается не только в асфальтированных дорогах, необходимо в сельскохозяйственном году обеспечивать движение спецтехники, уровень сложности которой намного превышает пропускную возможность.

Урбанизация повышает спрос на строительство местной дорожной сети необходимостью физической доступности продовольствия. Обезлюдение деревень снижает нагрузку на дороги, однако массовая сезонная миграция дачников и туристов ситуацию резко осложняет. Схема размещения производительных сил, при которой осуществлялось интенсивное дорожное строительство, устарела вместе с распадом длительное время существовавших связей между хозяйственными субъектами, не в полной мере удовлетворяет сместившиеся в города потребности сельского населения, и не отвечает современным требованиям логистики, безопасности. Численность сельских населенных пунктов, не имеющих дорог с твердым покрытием для выхода в сеть путей сообщения общего пользования составила в 2021 г. – 27,1 %, ставшее фактором замедления скорости доставки сель-

скохозяйственных грузов. Удельный вес дорог общего пользования не отвечающий нормативным требованиям в период 2015–2021 гг. повысился с 44,8 % до 47 % или на 2,8 %, которое соответствует потребности нового дорожного строительства 43 тыс. км. Появление платных автобанов для сельского населения является роскошью, и малодоступно для повседневного пользования. Транспортировка грузов по платными автомагистралями в отсутствии льгот также приводит к росту конечной стоимости сельхозпродукции.

В результате недоинвестирования дорожный поток теряет время в пути, плотно амортизируется быстрее восстановления, так как его разбивают строительные машины при строительстве новых участков, участвовавший ремонт ставит автомобили в пробку не только в выходные, вечерние и утренние часы, но вынуждает простаивать и наматывать цену на продукцию в течение суток, круглый год. В период реформ протяженность дорог удвоилась, но доступность многих населенных пунктов осталась на низком уровне, в результате пробок увеличилось время нахождения в пути грузов, которое снижает оборачиваемость товарно-денежных активов. Агломерация привела в тупик проблему строительства дорог между разбросанными по сельской местности дачными поселками и внутри их границ, бюджеты которых не располагают достаточными средствами для благоустройства. Можно сделать вывод, что рост стоимости сельскохозяйственной продукции и заготовок в немалой степени связан с потерями от недоинвестирования в дорожное хозяйство. Многие сельскохозяйственные объекты утрачены в результате смены собственности, но дорожная сеть не ремонтируется. Лесничества, как территории заготовки древесины, даров природы, также должны обратить внимание на совершенствование дорожного полотна. Невостребованные дорожные участки необходимо вернуть в сельскохозяйственный оборот.

Повышение мощности, скорости автотранспорта требует выбора спокойного рельефа, приспособленного к безопасному вождению. Из практики экономического выбора строительства дорог принимался критерий обхода мостов, тоннелей, упрощающих и удешевляющих проекты. Потоки автолюбителей

и деловые перевозки, которые не были учтены в нормативах, сохраняют в дорожной сети избыточные затраты на проезд и провоз багажа и груза. Окупаемость подобных дорог снижается, что в условиях инфляции делает товары менее доступными, особенно малоимущим в сельской местности.

Влияние расчета экономической эффективности инвестиций в строительство сети автодорог обусловлено решением проблемы роста и развития сельского хозяйства, повышения благосостояния сельского населения. Комплексное обустройство сети автодорог положительно влияет на экономические показатели сельскохозяйственных организаций, крестьянских хозяйств за счет снижения расходов на расстоянии перевозок, сокращения времени в пути скоропортящихся грузов, увеличения урожайности за счет снижения потерь транспортировки, повышения производительности труда, ликвидации дорожной пыли. Строительство дорог в сельской местности могло бы сэкономить часть бюджетных расходов на производственные субсидии аграриям, перенаправив на более острые нужды.

Вопрос государственного масштаба развития автомобильных дорог, создания условий для предоставления транспортных услуг населению и организация транспортного обслуживания в рамках гл. 3 ст. 14 федерального законодательства о местном самоуправлении не является стратегической функцией местного значения сельского поселения, а относится к городскому и муниципальному уровню [1]. Капиталоемкие проекты трудно реализовываются в локальных поселениях, их присоединение к городам частично решает проблему сохранения в эксплуатации старой дорожной сети. Данный пробел в организации инвестирования необходимо устранить созданием транспортных обслуживающих строительных кооперативов в рамках законодательства о сельскохозяйственной кооперации с круглогодичным участием местного населения, введения раздела по развитию транспортно-логистической сети в скорректированную стратегию развития агропромышленного и рыбохозяйственного комплексов. Перечни субъектов с низкой и высокой плотностью населения с 2004 г. не пересматривались, не менялся критерий плотности в межпереписной период.

Оценочную потребность в дорожном строительстве необходимо дополнить принадлежностью к агломерации.

Библиографический список

1. Федеральный закон «Об общих принципах организации местного самоуправления в Российской Федерации»: от 06.10.2003 г. № 131-ФЗ. URL:<http://base.garant.ru/186367/> (дата обращения: 02.03.2023)
2. Проблемы и перспективы социально-экономического развития сельских территорий: региональный аспект. М., 2021. URL: [http://duma.gov.ru/media/files/CkF3jQV9dCfde9uQ5W8jh5XUeP6x79e8.pdf/](http://duma.gov.ru/media/files/CkF3jQV9dCfde9uQ5W8jh5XUeP6x79e8.pdf) (дата обращения: 02.03.2023).
3. Российский статистический ежегодник.2022: Стат.сб./Росстат. М., 2022.
4. Тюрин Г.В. Как поднять нашу глубинку: локальная экономика в России и в мире. СПб., 2018.

С.А. Огарков

кандидат экономических наук

преподаватель

Московский финансово-юридический университет МФЮА, г. Москва

E-mail: ogarkovsa@mail.ru

УДК 338

Финансовая грамотность как основа обеспечения экономической безопасности личности

О.А. Рязанова, В.И. Вострецова

Аннотация. Финансовые вопросы сегодня затрагивают все сферы жизни и деятельности человека, а финансовая грамотность, будучи неотъемлемым элементом в рамках современных экономических процессов, обязательное ус-

ловие обеспечения личной финансовой защиты. Актуальность выбранной темы исследования подчеркивается увеличением факторов, способных оказать деструктивное воздействие на экономическое положение человека. В настоящей статье рассматриваются вопросы о значимости процессов укрепления знаний личности в области управления финансами как залога обеспечения экономической безопасности личности. При этом автором произведена попытка глубокого анализа литературы в данной проблематике, основных показателей финансово-экономического состояния личности наряду с рассмотрением основного набора ключевых навыков и принципов финансовой грамотности индивида. В работе приведена основная трактовка понятия «финансовая безопасность личности». В заключении были подведены итоги работы.

Ключевые слова. финансовая безопасность личности, финансовая грамотность, управление финансами, контроль доходов/расходов, показатели финансово-экономического состояния личности.

На сегодняшний день финансовые вопросы являются важным ключевым элементом практически во всех сферах жизнедеятельности человека, а степень финансовой грамотности, в свою очередь, является необходимым условием формирования экономической безопасности личности.

Актуальность вопросов о финансовой безопасности личности обуславливается тем, что от финансово-экономического состояния каждого отдельного индивида в совокупности зависит состояние национальной экономической безопасности страны в целом. Соответственно, возрастает необходимость укрепления основ финансовой грамотности среди населения страны и темой данного исследования является изучение механизмов повышения знаний в области финансов как основополагающего фактора обеспечения экономической безопасности личности.

Данное исследование прежде всего следует начать с определения понятия «финансовая безопасность личности». В ходе теоретического анализа ряда работ, было выявлено, что ряд разных авторов даёт разную трактовку данного определения. Так, например, по мнению авторов Т. А. Бондарская, Р.Г. Гучетль,

Г.Л. Попова, Н.И. Саталкина «финансовая безопасность личности» – это такое состояние экономики, при котором каждому её индивидууму государством гарантируются условия воспроизводства его как биосоциальной системы. При этом, они считают, что сферами экономической безопасности человека служат: продовольственная, экологическая, занятости, медицинского обслуживания, информационная, образования и культуры и др. [1, с. 6–8].

Как считают Галзуина С.М., Туровская М.С., «финансовая безопасность личности» является функцией таких факторов как, динамика денежных доходов населения и их соотношение с прожиточным минимумом, уровень потребления продовольственных и непродовольственных товаров, степень имущественной дифференциации населения, уровень занятости, доступности для всех слоев населения высококачественных услуг здравоохранения, образования и ЖКХ [2, с. 137].

При всей значимости работ названных исследователей они не исчерпывают многие составляющие аспекты изучаемого понятия в конкретных измерителях. На взгляд автора данного исследования, «финансовая безопасность личности», может быть рассмотрена шире на основе измерения показателей развитости определённых сфер. В качестве показателей, имеющих отношение к формированию финансовой безопасности личности, следует отнести также специальные индикаторы определения качества жизни. Данный перечень представлен на *рисунке 1*.



Рисунок 1. Индикаторы определения качества жизни как способ достижения личной финансовой безопасности (составлено автором)

Учет и анализ данных показателей выступает основой формирования государственной системы направлений обеспечения личной финансовой безопасности и соответственно способов ее защиты. К примеру, на фоне обеспеченности продовольствием (уровень соответствия фактического и нормативного потребления по основным продуктам питания), обеспеченности жильём и комфортностью проживания в нём (жилая площадь в расчёте на одного жителя и его инфраструктура), в сфере правонарушений (количество преступлений на 100 000 жителей), в сфере здравоохранения (число врачей на 10 000 населения, заболеваний на 10 000 чел.), в экологической сфере (выброс загрязняющих веществ в атмосферный воздух, отходящих от стационарных источников в расчете на душу населения (кг на чел.)), в сфере трудовых отношений (уровень экономической активности населения, уровень безработицы), в сфере дифференциации доходов и финансовой безопасности (объём ВВП на душу населения, коэффициент Джинни, среднедушевые денежные доходы в месяц (руб.)), численность населения ниже прожиточного минимума, задолженность по кредитам, выданным физическим лицам и т.д.), в сфере культуры и образования (отношение населения с высшим образованием в расчете на 1000 жителей, количество посещений музеев и театров в расчете на 1000 жителей, объем библиотечных фондов в расчете на 1000 жителей и т.д.) [4, с. 12–14].

Одним из показателей финансово-экономического состояния населения, является Валовый Внутренний Продукт на душу населения. В 2022 г. ВВП РФ на душу населения составит 14 665 долл., в то время как сам показатель ВВП РФ в этом году установится на отметке 2 130 млрд долл. Для РФ Коэффициент общей демографической нагрузки равен 58,94 % [5]. Он показывает, что численность нетрудоспособного населения более чем в два раза превышает численность населения трудоспособного возраста. Средняя ожидаемая продолжительность жизни при рождении в РФ составляет 73 года. Согласно отчету Федеральной службы государственной статистики в 2022 г. среднемесячная номинальная начисленная заработная плата по полному кругу организаций в целом по экономике РФ составила 64 191 руб. [7]. В 2022 г. Институт фонда

«Общественное мнение» (инФОМ) по заказу Банка России провел четвертое исследование основных показателей финансовой грамотности граждан. Опрос проводился среди взрослых людей и молодежи в возрасте от 14 до 22 лет. В нем приняли участие более 4 тыс. чел. из 207 городов и сел большинства субъектов РФ.

С начала исследований в 2017 г. большинство ключевых показателей финансовой грамотности граждан выросло, некоторые – значительно.

В целом за 2020–2022 г. повысился уровень финансовых знаний (понимание сути процентов и инфляции, информированность об организациях, защищающих права пользователей финансовых услуг). Заметный рост – у индикаторов, которые характеризуют грамотное финансовое поведение (наличие денежного запаса, умение жить по средствам, самостоятельность в принятии финансовых решений и другие) и финансовые установки (ответственность в отношении долгового поведения).

На фоне вызовов, с которыми столкнулась экономика в 2022 г., финансовое поведение граждан стало более осознанным: увеличилось число людей, которые самостоятельно принимают решения, связанные с деньгами, сравнивают разные варианты при выборе финансовых услуг, ответственно относятся к выплатам по кредитам. Стабильными остались в 2022 г. показатели достаточности доходов для покрытия расходов и наличия финансовой подушки безопасности. Однако исследование показало снижение установок на накопление сбережений – в условиях неопределенности гражданам стало труднее планировать свое будущее.

Следующим показателем, свидетельствующем о финансово-экономическом состоянии населения является объем выданных кредитов физическим лицам. Снижение доходов населения и рост осторожности при планировании крупных покупок в условиях неопределенности, а также ужесточение кредитных политик банков привели к существенному замедлению потребительского кредитования в 2022 г. (до 2,7 % после 20,1 % в 2021 г.). Объем выдач сократился на четверть до 6,4 трлн руб. [6]. Проблемные кредиты

в основном выросли в сферах транспорта и коммуникации, сельском хозяйстве, торговле и секторе общественного питания, а также строительстве. Это также является свидетельством тому, что население не в достаточной мере подкреплено знаниями и грамотностью в области управления финансами.

В связи с тем, что фокусом данной работы является упор на раскрытие значимости финансовой грамотности в укреплении экономической безопасности личности, рассмотрим ниже особенности управления финансами в масштабах одной личности, но прежде всего, дадим определение понятию «финансовая грамотность».

«Финансовая грамотность» – это достаточный уровень знаний и навыков, который позволяет принимать осознанные и эффективные решения в различных областях управления личными финансами, таких как сбережения, инвестиции, недвижимость, страхование, налоговое и пенсионное планирование. Финансовая грамотность также включает в себя глубокие знания таких финансовых понятий как личное финансовое планирование, сложные проценты, механизмы работы кредитных инструментов, эффективные методы сбережения, права потребителей, а также понимание взаимосвязей между различными экономическими процессами и событиями. Отсутствие финансовой грамотности может привести к принятию неразумных финансовых решений, которые могут оказать неблагоприятное воздействие на финансовое состояние человека и даже загнать его в долговую яму. Современные исследования показывают, что финансово грамотные люди более эффективны и успешны в жизни вне зависимости от того в какой стране, на каких позициях и в какой сфере они работают. Можно с уверенностью утверждать, что знание основ финансовой грамотности способствует повышению качества жизни и положительно влияет на благополучие людей. Именно поэтому, обучение финансовой грамотности касается каждого лично [3].

На основе обобщения вышеприведенного определения понятие «финансовая грамотность» рассматривается автором данной работы как достаточный уровень знаний и навыков в области финансов, который позволяет правильно

оценивать ситуацию на рынке и принимать разумные решения. Знание ключевых финансовых понятий и умение их использовать на практике дает возможность человеку грамотно управлять своими денежными средствами. То есть вести учет доходов и расходов, избегать излишней задолженности, планировать личный бюджет, создавать сбережения. А также ориентироваться в сложных продуктах, предлагаемых финансовыми институтами, приобретать их на основе осознанного выбора, а также использовать накопительные и страховые инструменты. Ниже на рисунке 2 предлагается набор навыков, овладев которым личность может стать финансово грамотной в управлении своими средствами [8].

1. Держит под контролем собственный бюджет и бюджет семьи
2. Тратит меньше, чем зарабатывает
3. Ориентируется в мире финансов
4. Имеет резервный фонд
5. Заблаговременно формирует пенсионные накопления

**Рисунок 2. Набор ключевых навыков
финансово грамотной личности [8]**

Первый навык связан с тем, что финансово грамотный человек ведет учет доходов и расходов, знает сколько и на что тратит свои средства и оптимизирует данные расходы. На основе этого также планирует доходы и расходы заблаговременно.

Касательного следующего навыка, финансово грамотный индивид тратит меньше, чем зарабатывает. Он не берет кредиты, живет на заработанные средства и из них формирует сбережения. Оставляет минимум 10 %, которые не тратит ни в коем случае.

Третий навык формирует знания в мире финансов: следит за ситуацией на финансовых рынках, разбирается в особенностях различных финансовых продуктов и услуг, инвестируя собственные сбережения, осознавая свои права и способы защиты в сфере финансов.

Формирование четвертого навыка ориентировано на раскрытие значимости создания резервного фонда. Данный навык имеет ключевую роль в жизни каждого рационально распоряжающегося личными средствами индивида, так как всем необходимо обладать резервным запасом денежных средств на случай непредвиденных событий. Человек может потерять работу, заболеть, может потребоваться ремонт автомобиля или дома, поэтому резервный фонд позволит не тратить средства из накоплений на другие цели.

Пятый навык, в свою очередь, нацелен на заблаговременное формирование пенсионных накоплений. Финансово грамотный человек – человек со стратегическим мышлением, поэтому, конечно, уже в молодом возрасте задумывается о своей жизни после выхода на пенсию.

Финансовое образование личности способствует принятию грамотных решений, минимизирует риски и, тем самым, способно повысить финансовую безопасность индивида. Низкий уровень финансовой грамотности и недостаточное понимание в области личных финансов может привести не только к банкротству, но и к неграмотному планированию выхода на пенсию, уязвимости к финансовым мошенничествам, чрезмерным долгам и социальным проблемам, включая депрессию и прочие личные проблемы.

Финансовая культура в современном развитом и быстро меняющемся мире стала еще одним жизненно необходимым элементом в системе навыков и правил поведения. Финансовая грамотность позволит человеку не зависеть от обстоятельств, от воли других людей, системы. Образованный человек сам станет выбирать те пути в жизни, которые будут для него наиболее привлекательными, создавая материальную основу для дальнейшего развития общества.

Также следовало бы отметить, что, будучи финансово грамотным, человек будет стараться своевременно выполнять свои обязанности перед государством, обеспечивающим ему его экономические, социальные права уплачивая налоги в местный бюджет, тем самым обеспечивая финансирование расходов отдельно взятых административно-территориальных единиц [9, с. 82–85].

Таким образом, в результате изучения был получен материал, анализ которого позволяет заключить, что финансово-грамотным может называть себя индивид если умеет четко знать и контролировать свои доходы и расходы, и анализируя затраты, ищет возможности для сохранности средств. Также инвестирует сбережения и составляет бюджет на несколько месяцев и год, планирует большие расходы (дорогие покупки, отпуск, ремонт) и регулярно пополняя резервный фонд, обеспечивает себя возможностью спокойно пережить кризисные моменты. Более того, он имеет резервный фонд, который покрывает расходы не менее чем на полгода, диверсифицирует риски, особенно это касается вложения средств в разные финансовые инструменты, и постоянно развивается в сфере новых инновационных финансовых продуктов.

Библиографический список

1. Бондарская Т. А., Гучетль Р.Г., Попова Г.Л., Саталкина Н.И. Экономическая безопасность личности: учебное пособие. Тамбов, 2019.
2. Галузина С.М., Туровская М.С. Экономическая безопасность: учебное пособие. СПб., 2016.
3. Гераськин Д. Финансовая грамотность: информационный портал. Финансы. 2012–2023. URL: <https://4brain.ru/finance/> (дата обращения: 30.04.2023).
4. Кабулов Х.А. Вопросы финансовой безопасности в условиях модернизации республик. Интернаука. 2020. № 3–2(132).
5. Отчет Федеральной службы государственной статистики. Коэффициент демографической нагрузки // Официальный сайт Федеральной службы государственной статистики. URL: https://www.gks.ru/free_doc/new_site/population/demo/progn4.htm (дата обращения: 30.04.2023).
6. Презентация «Банковский сектор. Аналитический обзор» // Официальный сайт Центрального Банка РФ. 2022. URL: https://cbr.ru/Collection/Collection/File/43816/analytical_review_bs-2022.pdf (дата обращения: 30.04.2023).

7. Среднемесячная номинальная начисленная заработная плата работников в целом по экономике Российской Федерации в 1991–2023 гг. // Официальный сайт Федеральной службы государственной статистики. URL: https://rosstat.gov.ru/labor_market_employment_salaries (дата обращения: 30.04.2023).
8. Фомин Ф. Пять признаков финансово грамотного человека. URL: <https://rb.ru/opinion/fingram/> (дата обращения: 30.04.2023).
9. Юлдашева Н.В. Мировой опыт формирования доходов местных бюджетов (на примере стран Европы) // Проблемы современной науки и образования. 2016. № 6(48).

О.А. Рязанова

кандидат экономических наук, доцент кафедры финансов и экономической безопасности

ФБГОУ ВО «Вятский государственный университет», г. Киров

E-mail: Olesya_pihota@mail.ru

В.И. Вострецова

студент 4 курса специальности «Экономическая безопасность»

Московский финансово-юридический университет МФЮА, Кировский филиал.

E-mail: veron_vostr@mail.ru

УДК 339.3

Маркетплейсы в России: их роль и значение

О.А. Рязанова, Д.Э. Кузнецова

Аннотация. В данной статье рассмотрены особенности деятельности и работы маркетплейсов и интернет-магазинов. В первой части представлены различные подходы к определению данных понятий, определены отличия и основные преимущества первых от традиционных магазинов, а также эволюционный путь их

становления. Большая часть информация проведена по наиболее крупным и первым маркетплейсам в России: Wildberries и Ozon. Во второй части представлена динамика роста популярности интернет-магазинов, которая особенно значима стала в период пандемии COVID-19, рассмотрены основные причины роста спроса в этот непростой для экономики и потребителей период. В третьей части представлены прогнозы дальнейшего развития маркетплейсов и интернет-магазинов в России. Предположительно в ближайшие годы сохранится эффект омниканальности онлайн офлайн плюс коммуникаций с покупателями.

Ключевые слова: маркетплейсы, интернет-магазины, интернет-продажи онлайн-торговля.

С открытием маркетплейсов в Российской торговле появилась проблема снижения спроса гипермаркетов. Данная проблема прогрессирует в последнее десятилетие. Прибыль офлайн магазинов снижается, в связи с чем некоторые из них перестают существовать.

Маркетплейс – это онлайн-платформа для продажи и покупки товаров и услуг через интернет, простыми словами продавцы размещают свои товары, покупатели выбирают лучшие варианты по ценам, характеристикам и другим параметрам. Сами маркетплейсы ничего не продают, их основными задачами являются: обеспечивать продвижение товаров, делать сайт и поиск товаров удобными, увеличивать продажи поставщиков [1].

По классике маркетплейс выступает в качестве посредника, гарантирующего безопасные, честные торговые сделки. Он предлагает потребителям отличный выбор, а продавцам открывает доступ к аудитории клиентов. Главная ценность таких платформ заключается в механизме удобного предоставления торговых услуг для клиентов с каждой из сторон сделки. Самыми крупными и первыми маркетплейсами в России являются Wildberries и Ozon.

В начале 90-х гг. основатели маркетплейса OZON. ru, Александр Егоров и Дмитрий Рудаков, занялись аутсорсингом разработки программного обеспе-

чения. В те годы частным лицам было запрещено работать с иностранными организациями, а в России спроса на подобные услуги не было. Для сотрудничества со швейцарской компанией пришлось создать ТОО (товарищество с ограниченной ответственностью) «Рексофт». Александр решал организационные вопросы, а Дмитрий – программировал. Собственники «Рексофт» вкладывали долю прибыли в собственные разработки. Одной из идей стало создание интернет-магазина – российского аналога Amazon. Тогда данная американская онлайн-платформа только приобретала популярность и торговала только книгами. Готовый интернет-магазин планировалось продать, но в те годы никто толком не понимал, зачем выставлять свою продукцию в сети. Хоронить идею не хотелось, поэтому партнеры «Рексофта» продолжили трудиться над будущим российским маркетплейсом как над бизнес-проектом. Александр и Дмитрий решили, что название их торговой площадки должно ассоциироваться с Amazon. Итоговым вариантом стало слово «Азон». Но выяснилось, что русскоязычные пользователи считают его бессмысленным набором букв и пишут, как «Озон». Разработчики оценили ситуацию и заменили логотип на ОЗзон. Новое название вызывало у большинства людей ассоциации с санитарной зоной, о химической формуле озона мало кто вспоминал. Ozon пережил несколько кризисов, в том числе во время дефолта в 1998 г. В тяжелые времена интерес покупателей поддерживало улучшение технической части. Так, на онлайн-платформе была создана первая система оплаты покупок электронными картами, после чего количество продаж выросло до рекордных значений. Посодействовало и привлечение инвесторов, заинтересовавшихся многообещающим проектом. Кроме того, непрерывно расширялся ассортимент товаров – все самое необходимое можно было купить в одном месте. Теперь Ozon представляет собой универсальный онлайн-гипермаркет, где можно найти практически все. Выручка компании достигла 74 млрд руб. в год, а количество пунктов выдачи заказов и постаматов – 14 тыс. По прогнозам гендиректора Ozon, Александра Шульгина, к 2026 г. оборот маркетплейса вырастет до 2,5 трлн руб. [2].

Интернет-магазин – это сайт с представленными на нем продуктами бренда, где потребитель может выбрать и оплатить товар. Такой вид сайта считается непростым по своей конструкции, т.к. имеет разветвленную структуру с множеством переходов. основное преимущество такого вида торговли в отсутствии необходимости нанимать большое количество персонала, арендовать здание и иметь склад с запасами. Для покупателя абсолютным плюсом становится шопинг, не выходя из дома.

Принцип работы коммерческой структуры заключается в том, что продавец или человек, который управляет сайтом, заполняет его необходимой информацией: каталог продуктов, информация о фирме, контактные данные и способы доставки. Покупатель в свою очередь выбирает из представленного ассортимента нужную позицию, кладет её в корзину и оплачивает товар. Многие офлайн-магазины создают сайт с продукцией для большего охвата аудитории, которая может заинтересоваться и совершить покупку. Для предпринимателей, которые хотят работать во всемирной сети, проще продавать продукцию, которая не портится долгое время; которую не надо примерять; с небольшими габаритами, чтобы облегчить доставку к клиенту.

Торговля через маркетплейсы и интернет-магазины имеет как свои положительные отличия, так и недостатки. К преимуществам относятся: круглосуточная работа, отсутствует арендная плата за торговую площадь, меньшее количество проверяющих органов, расширение географии покупателей. К минусам можно отнести возможные ошибки и проблемы с программным обеспечением, отсутствие живого общения между покупателем и продавцом, что нужно восполнять, например, наличием скидок, акций, улучшением дизайна сайта и условий доставки.

Создание маркетплейсов и интернет-магазинов набирает с каждым годом всё большую популярность. Это безусловно удобно как для владельца бизнеса, так и для потребителя. Покупателям больше не нужно тратить много времени на совершение покупок. Продавцам для продажи товаров на интернет-ресурсах не нужно много вложений.

Между данными площадками есть отличия:

- магазин предлагает продукцию одного или нескольких брендов, а маркетплейс – товар разных продавцов из различных категорий;
- интернет-магазины чаще всего имеют собственные магазины в офлайне, в то время как маркетплейсы – нет. Но у последних есть пункты выдачи заказов;
- у маркетплейсов много внимания, ресурсов уходит на то, чтобы привлекать аудиторию. Благодаря логистическим услугам маркетплейсы охватывают большую территорию.

Сейчас для многих обычное дело совершать покупки через маркетплейсы, и с каждым годом количество таких покупателей только растёт. Интернет стал удобной и в то же время дешевой «торговой площадкой». Электронные магазины уменьшают издержки производителя, тем самым сэкономяв на содержании обычного магазина, и расширяют рынки сбыта. Объемы продаж через интернет постоянно увеличивается и расширяется спектр предлагаемых ими товаров.

На *рисунке 1* изображена динамика интернет-заказов с 2012 по 2022 гг. Начиная с 2020 г. пошел резкий скачок, в осуществлении заказов. Это связано с началом короновирусной инфекции. Люди боялись выходить на улицу, а также был карантин. Многие стали больше пользоваться интернет-магазинами. После снятия ограничений, население продолжило пользоваться онлайн-магазинами, так как выявило много преимуществ: осуществляя покупки через маркетплейсы и интернет-магазины меньше уходит времени на поиск нужного товара, а так же имеется большой выбор ассортимента и ценовых категорий. А пункты выдачи заказов зачастую находятся ближе к дому, чем офлайн магазины.



Рисунок 1. Динамика количества заказов, млн шт. [3]

Доля онлайн-продаж ежегодно увеличивается, а 2020 г. из-за пандемии решительно стал переломным. Клиенты оценили практичность и скорость дистанционных покупок. Но это не значит, что ближайшие 5 лет офлайн-торговля пропадет вовсе. Специалисты однозначны в мнении, что покупки посредством интернета будут набирать обороты и проходить в самые отдаленные уголки, станут востребованы экспресс-доставка и сервисы по организации торговли через интернет. Под угрозой окажутся незначительные магазины, которые вытеснят с рынка крупные сети, успевшие оценить перспективы и развивающие одновременно оба направления коммуникации с покупателями.

Рассматривая данную проблему трудно представить существование только онлайн магазинов. Онлайн и офлайн магазин прекрасно дополняют друг друга, они не могут существовать раздельно друг от друга. Современный потребитель очень требователен. Один из барьеров интернет-торговли – это сам ритуал посещения магазина. Данный процесс позволяет провести покупателям время с семьей, сменить обстановку, осмотреть и потрогать продукцию перед покупкой. Многие люди во время пандемии страдали от ухудшения ментального состояния, и хотя интернет упрощал процесс покупок, но обществу не хватало физического контакта с окружающей средой.

Можно предположить, что пока поколение полностью не сменится на любителей покупок только через интернет, то люди продолжают ходить

в магазины. В ближайшие годы сохранится эффект омниканальности онлайн офлайн плюс коммуникаций с покупателями. Т. е. бренды, которые сумеют объединить эти два направления и продавать товар клиенту там, где ему удобно, будут лидерами рынка.

Библиографический список

1. Маркетплейс – что это простыми словами и как работает. URL: <https://kokocgroup.ru/news/chto-takoe-marketpleysy-i-zachem-internet-magazinam-tam-razmeshchatsya/> (дата обращения: 25.04.2023).
2. История OZON.ru: от магазина для книготорговцев к крупному маркетплейсу. URL: <https://onlinepatent.ru/journal/ozon-ru> (дата обращения: 22.04.2023).
3. Интернет-торговля, рынок России URL: [https://www.tadviser.ru/index.php/Статья:Интернет-торговля_\(рынок_России\)](https://www.tadviser.ru/index.php/Статья:Интернет-торговля_(рынок_России)) (дата обращения: 27.05.2023)

О.А. Рязанова

кандидат экономических наук, доцент кафедры финансов и экономической безопасности

ФБГОУ ВО «Вятский государственный университет», г. Киров

E-mail: Olesya_pihota@mail.ru

Д.Э. Кузнецова

студент 4 курса специальности «Экономическая безопасность»

Московский финансово-юридический университет МФЮА, Кировский филиал.

E-mail: kuznetzova288@gmail.com

Формирование кредитного рейтинга региона¹

О.А. Рязанова, А.С. Науменко

Аннотация. Кредитный рейтинг региона является одним из важнейших показателей, позволяющих сопоставлять между собой различные субъекты РФ. Данный инструмент помогает инвесторам оценивать риск вложений в региональную экономику, а также доходность региональных облигаций. В статье рассмотрена методология формирования кредитного рейтинга региона, которая позволяет оценить факторы, которые оказывают максимальное влияние на данный показатель. Кредитный рейтинг как правило формируется на основе результатов двух комплексных исследований: экономической и финансовой деятельности региона. В отечественной практике чаще всего применяются методики РА «Эксперт», РИА «Рейтинг» и АКРА, как результат, именно методика данных агентств представлена в статье. Перспективным совершенствованием методики оценки кредитного рейтинга может стать использование социальных показателей региона, так как общая его кредитоспособность неотделима от уровня жизни граждан.

Ключевые слова: кредитный рейтинг, облигации, платежеспособность, экономический профиль, финансовый профиль.

РФ отличается неравномерным уровнем развития регионов, что обусловлено как природно-экономическим потенциалом отдельных территорий, так и их транспортной доступностью. Все это оказывает существенное влияние на экономическую среду субъекта федерации. Для того чтобы сопоставлять

¹ Статья подготовлена при поддержке гранта Президента Российской Федерации НШ-5187.2022.2 для государственной поддержки молодых российских ученых и по государственной поддержке ведущих научных школ Российской Федерации в рамках темы исследования «Разработка и обоснование концепции, комплексной модели резилиенс-диагностики рисков и угроз безопасности региональных экосистем и технологии ее применения на основе цифрового двойника»

уровень развития регионов, а также оценивать риск вложений в экономику определенной территории применяется кредитный рейтинг региона.

Кредитный рейтинг региона представляет собой уровень кредитоспособности отдельной территории (субъекта федерации). Он рассчитывается на основе финансовых операций в прошлых периодах и текущей финансовой истории региона. Также при расчете учитываются показатели сбалансированности бюджета и имеющихся долговых обязательств.

Для определения кредитного рейтинга региона применяется ряд методик, как отечественных, так и зарубежных. Среди зарубежных наиболее известными являются Fitch Ratings, S&P Global Ratings, Moody's Investors Service. Однако для российских регионов они применяются крайне редко ввиду специфичности набора показателей. Чаще всего они используются для оценки кредитного рейтинга государства или финансовых учреждений.

В отечественной практике чаще всего применяются методики РА «Эксперт», РИА «Рейтинг» и АКРА. По методике РА «Эксперт» рейтинг региона (муниципалитета) строится на основе анализа блоков факторов: оценки собственной кредитоспособности региона (муниципалитета) с учетом подверженности внутренним стресс-факторам и факторам поддержки и значимости внешних факторов поддержки и стресс-факторов. Изначально определяется оценка собственной кредитоспособности региона (муниципалитета), далее производится корректировка на внешние факторы поддержки и стресс-факторы для определения итогового рейтингового числа.

Всем факторам присваиваются значения от -1 до 1 с целью указания направленности влияния. Сумма всех факторов равняется 100, поэтому значения фактора могут быть в диапазоне от -100 % до 100 %. Далее на основе полученных данных формируется рейтинг.

Плюсом данной методики является ее приближенность к зарубежным, то есть она понятна для иностранных инвесторов. Детальная разбивка позволяет более качественно сопоставлять между собой разные регионы по уровню кредитного рейтинга.

**Методология формирования кредитного рейтинга региона
РА «Эспекр»**

<i>Категория</i>	<i>Уровень</i>	<i>Диапазоны рейтинговых чисел</i>
AAA	ruAAA	≥ 85
AA	ruAA+	[77,5; 85,0)
	ruAA	[70,0; 77,5)
	ruAA-	[62,5; 70,0)
A	ruA+	[55,0; 62,5)
	ruA	[47,5; 55,0)
	ruA-	[40,0; 47,5)
BBB	ruBBB+	[32,5; 40,0)
	ruBBB	[25,0; 32,5)
	ruBBB-	[17,5; 25,0)
BB	ruBB+	[10,0; 17,5)
	ruBB	[2,5; 10,0)
	ruBB-	[-5,0; 2,5)
B	ruB+	[-12,5; -5,0)
	ruB	[-20,0; -12,5)
	ruB-	[-27,5; -20,0)
CCC	ruCCC	[-50,0; -27,5)
CC	ruCC	$< -50,0$

Источник: Методология присвоения рейтингов кредитоспособности региональным и муниципальным органам власти РФ.

Однако минусом данной методики является ее расчет исключительно по запросу субъекта. То есть РА «Эксперт» не ведет единый реестр кредитных рейтингов субъектов федерации, что делает его значения несопоставимыми. В качестве примера можно привести Кировскую область, рейтинг которой был отозван и не продлен по решению региона.

В настоящее время для российских регионов наиболее популярными являются кредитные рейтинги, установленные компанией АКРА. Они предоставляют заключение о кредитном риске региона.

**Финансовые операции,
при которых используются кредитные рейтинги**

<i>Операции</i>	<i>Требуемый рейтинг</i>
Инвестирование средств ПФР, переданных в доверительное управление	BBB–(RU)
Инвестирование средств пенсионных накоплений	A–(RU)
Включение ценных бумаг в ломбардный список Банка России	A+(RU)
Расчет собственных средств проф. участников рынка ценных бумаг	BBB+(RU)
Формирование страховых резервов и собственных средств страховщика	BB(RU)
Инвестирование временно свободных средств государственной корпорации.	BBB–(RU)

Источник: Михайлова А.А., Тимушев Е.Н. Кредитоспособность регионов России: на что обращать внимание // Финансовый журнал. 2020. Т. 12. № 6. С. 69–86

Для регионов наличие положительного кредитного рейтинга важно, в первую очередь, для выпуска региональных облигаций. Высокий кредитный рейтинг является индикатором платежеспособности эмитента, соответственно, инвесторы более охотно будут вкладывать денежные средства [2].

Кредитный рейтинг отражает долгосрочную долговую устойчивость региона. Для его расчета применяется определенная методология [1].

Для Кировской области РА «Эксперт» отозвал кредитный рейтинг в 2021 г. в связи с отказом продления договора со стороны региона. Ранее действовал рейтинг ruBBB+.

В настоящее время для Кировской области установлен кредитный рейтинг АКРА на уровне BBB+(RU) с положительным прогнозом [4]. Так как данное рейтинговое агентство наиболее популярно при определении кредитного рейтинга, то ниже описан процесс его формирования на примере АКРА. Следует отметить, что методология других агентств в большей части показателей схожа.

Кредитный рейтинг формируется на основе результатов двух комплексных исследований – экономической и финансовой деятельности региона. Кредитный рейтинг региона формируется в два этапа. На первом этапе производится первичная оценка ключевых экономических показателей: объема и динамики валового регионального продукта (ВРП), размера ВРП на душу населения, средний размер заработной платы в регионе, прожиточный минимум, уровень

безработицы, концентрация поступлений в региональный бюджет. После тщательного анализа данных и выявления наиболее значимых факторов производится окончательная оценка экономической составляющей кредитоспособности региона.

Финансовый профиль региона формируется на основании оценки профиля бюджета, профиля долга, профиля ликвидности и последующей окончательной оценки финансового профиля [3].

Говоря о методике АКРА, следует отметить, что она, в отличие от РА «Эксперт» более качественно отражает российские реалии. Это обусловлено тем, что к присвоению рейтинга специалисты подходят сразу с двух сторон – с экономической и финансовой. Показатели не сливаются в единые несопоставимые цифры, а формируют таблицу, с помощью которой и происходит определение кредитного рейтинга.

Таблица 3

Методология формирования кредитного рейтинга региона АКРА

Оценка финансового профиля (столбцы) и оценка экономического профиля (строки)	1	2	3	4	5
1	AAA(RU)	AAA(RU)/AA+(RU)	AA+(RU)	AA(RU)	AA-(RU)
2	AAA(RU)/A+(RU)	AA+(RU)	AA(RU)	AA-(RU)	A+(RU)
3	AA+(RU)	AA(RU)	AA-(RU)	A+(RU)	A(RU)
4	AA(RU)	AA-(RU)	A+(RU)	A(RU)	A-(RU)
5	AA-(RU)	A+(RU)	A(RU)	A-(RU)	BBB+(RU)
6	A+(RU)	A(RU)	A-(RU)	BBB+(RU)	BBB(RU)
7	A(RU)	A-(RU)	BBB+(RU)	BBB(RU)	BBB-(RU)
8	A-(RU)	BBB+(RU)	BBB(RU)	BBB-(RU)	BB+(RU)
9	BBB+(RU)	BBB(RU)	BBB-(RU)	BB+(RU)	BB(RU)
10	BBB(RU)	BBB-(RU)	BB+(RU)	BB(RU)	BB-(RU)
11	BBB-(RU)	BB+(RU)	BB(RU)	BB-(RU)	B+(RU)
12	BB+(RU)	BB(RU)	BB-(RU)	B+(RU)	B(RU)
13	BB(RU)	BB-(RU)	B+(RU)	B(RU)	B-(RU)
14	BB-(RU)	B+(RU)	B(RU)	B-(RU)	CCC/C(RU)
15	B+(RU)	B(RU)	B-(RU)	CCC/C(RU)	CCC/C(RU)

Источник: АКРА

Присвоение итогового кредитного рейтинга по национальной шкале происходит на основании полученных оценок экономического и финансового профилей. Возможные сочетания оценок профилей формируют рейтинг в соответствии с *таблицей 3*.

При установлении кредитного рейтинга не учитывается единоразовая помощь субъектам федерации, так как она носит целевой характер и чаще всего связана с возникновением форс-мажорных обстоятельств.

При всех плюсах использования методики АКРА необходимо отметить, что данный рейтинг понятен лишь для российских пользователей, он не отражает показателей, применяемых в зарубежных методиках.

Основными пользователями кредитных рейтингов являются инвесторы. Данный показатель позволяет оценить риск вложений в те или иные проекты на территории региона.

В качестве перспективы развития формирования кредитного рейтинга можно предложить использование социальных показателей региона, так как общая его кредитоспособность неотделима от уровня жизни граждан. Уровень безработицы и преступности, уровень коррупции – все это формирует инвестиционный климат и должно находить отражение в показателях кредитного рейтинга.

Таким образом, по результатам проведенного исследования можно сделать вывод, что кредитный рейтинг является одним из важнейших индикаторов платежеспособности региона в долгосрочной перспективе. Это оказывает большое влияние на выпуск региональных облигаций, как следствие, чем выше рейтинг, тем ниже риск инвесторов и тем выше приток инвестиций в регион.

Библиографический список

1. Михайлова А.А. Детерминанты кредитных рейтингов регионов России // Регионоведение. 2021. Т. 29. № 2.
2. Михайлова А.А., Тимушев Е.Н. Кредитоспособность регионов России: на что обращать внимание // Финансовый журнал. 2020. Т. 12. № 6.

3. Методология присвоения кредитных рейтингов субъектам и муниципальным образованиям Российской Федерации. URL: <https://www.acra-ratings.ru/upload/iblock/82a/rvq679wt9qd4jyj8t2ums5rn88di8cam.pdf> (дата обращения: 26.04.2023).
4. АКРА подтвердило кредитный рейтинг Кировской области на уровне BBB+(RU), изменив прогноз на «позитивный», и выпуска облигаций области – на уровне BBB+(RU). URL: <https://www.acra-ratings.ru/press-releases/3606/> (дата обращения: 26.04.2023).

О.А. Рязанова

кандидат экономических наук,

доцент кафедры Финансов и экономической безопасности

ФБГОУ ВО «Вятский государственный университет», г. Киров

E-mail: Olesya_pihota@mail.ru

А.С. Науменко

студент 4 курса специальности «Экономическая безопасность», Московский финансово-юридический университет МФЮА, Кировский филиал

E-mail: 29285457@s.mfua.ru

УДК 338

**Банковский мисселинг в России:
угрозы для клиентов и способы противодействия**

О.А. Рязанова, Я.В. Новосёлова

Аннотация. В настоящее время проблема недостоверного информирования той или иной услуги или продажи одних продуктов под видом других все чаще встречается в банках России. Обратившись в банк за конкретным продуктом, клиенту сотрудники стараются навязать либо более выгодный для себя иной банковский продукт, либо «чужой» финансовый продукт, приобретаемый вме-

сте с нужным клиенту продуктом. Недобросовестная практика продаж потребителям финансовых услуг в предоставлении полной, прозрачной и понятной информации о характере финансовой услуги и условиях финансового продукта, а также о сопутствующих им рисках, их стоимости и иных значимых условиях представляет собой мисселинг. В связи с этим можно сформировать цель настоящей статьи, которая заключается: в ознакомлении аудитории с понятием банковского мисселинга и его видами, в рассмотрении угроз для клиентов банка, в разработке способов борьбы с мисселингом в банке.

Ключевые слова: банковский мисселинг, недобросовестное поведение, угрозы, финансовый продукт.

Банки представляют собой ту группу, с деятельностью которой чаще всего связывают мисселинг. Мисселинг на сегодняшний день стал проблемой для клиентов банка, относительно новое понятие в области оказания некачественных услуг.

На сайте Банка России указано: термин «мисселинг» (misselling) – любая неприемлемая практика или недобросовестное поведение финансовых организаций при их взаимодействии с потребителями и инвесторами. Более узкое значение – это продажа одного финансового продукта под видом другого, что означает один из вариантов недобросовестного поведения.

Банк России выделяет пять наиболее распространенных видов недобросовестного поведения при реализации банковских продуктов, вследствие которых, вытекают угрозы для клиентов банка. Первый из видов – это недобросовестное информирование, искажение и (или) представление клиенту неполной информации о финансовом продукте (услуге) [2]. Угроза данного вида мисселинга для клиента банка может заключаться в том, что сотрудники банков обещают клиентам гарантированное получение дохода, хотя сам банковский продукт этого не предусматривает, в результате чего клиента вводят в заблуждение. Например, сотрудник банка предлагает открыть инвестиционный продукт, при этом убеждая клиента в том, что он получит только прибыль,

умалчивая о том, что при расторжении договора до указанного срока, гарантия получения полной суммы внесённых средств будет отсутствовать.

Второй вид – продажа неподходящих продуктов, т.е. продажа финансовых продуктов или услуг, которыми клиент не заинтересован. Продажа продуктов будет угрозой для социально незащищенных категорий клиентов, граждан пенсионного возраста. Например, недобросовестный сотрудник, может продать таким клиентам долгосрочный инвестиционный продукт, не предупредив, что при выходе до окончания указанного срока из таких продуктов, не будет возвращена сумма изначально инвестированных средств. Продажа гражданам сложных финансовых продуктов без оценки или формальной оценки знаний клиента, может привести к негативному для клиента исходу событий.

Январь-декабрь 2021 года

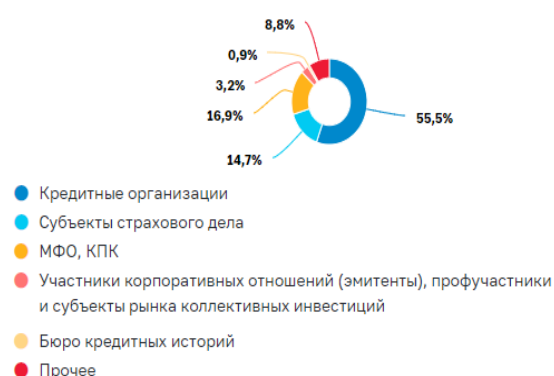

Январь-декабрь 2022 года



Рисунок 1. Распределение жалоб по секторам финансового рынка

Источник: https://cbr.ru/protection_rights/statistic/

Третий вид – непрозрачное ценообразование, т.е. введение в заблуждение относительно размера комиссий, стоимости (справедливой стоимости) финансового продукта или услуги. Грозит клиенту банка тем, что сотрудник предлагает потребителю финансового продукта или услуги, стоимость которых (комиссии по которым) существенно отклоняются от параметров таких же сделок на рынке (предлагает заключить опционный договор с взиманием завышенной премии, предложение выкупа ликвидных ценных бумаг на внебиржевом рынке по заниженной цене, применение сложных тарифов с завышенными комиссия-

ми). Так же сотрудник банка может не разъяснить гражданину информацию о полной стоимости продукта или услуги, а также о дополнительных расходах, связанных с их приобретением и хранением, после чего клиент может разочариться.

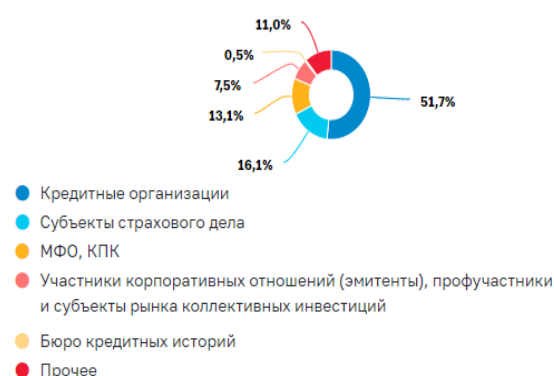
Четвертый вид – связанная продажа, когда практика компании, предоставляющей финансовый продукт или услугу при условии, что клиент покупает какой-либо другой продукт или услугу. Чаще всего клиент может столкнуться с данной угрозой, когда происходит включение договора об обязательном пенсионном страховании в комплект документов, необходимых для получения договора займа, или предоставление кредита только при условии приобретения определенного страхового продукта.

Пятый вид – подмена продукта – предложение одного финансового продукта (услуги) под видом другого. Грозит для клиента банка тем, что недобросовестный сотрудник банка может оформить инвестиционный или страховой продукт под видом банковского вклада.

В Банк России все чаще поступают жалобы от клиентов банков, связанные с мисселингом. За 2022 г. в Банк России на рассмотрение поступило 368,1 тыс. жалоб от потребителей финансовых услуг и инвесторов, что на 18,4 % больше, чем за 2021 г. Основной фактор роста – введение санкций в отношении РФ. На жалобы, связанные с введением санкций, пришлось 12,5 % от общего количества, большинство из них поступило в отношении кредитных организаций и субъектов рынка ценных бумаг и товарного рынка (*рисунок 1*). Больше всего «санкционных» жалоб (27,6 тыс.) поступило на кредитные организации. Чаще всего они касались снятия и переводов иностранной валюты, реструктуризации и кредитных каникул. Без учета подобных тематик число жалоб на банки снизилось бы на 5,6 %. Поведенческий надзор Банка России за тем, как банки соблюдают нормы закона против навязывания платных услуг, способствовал уменьшению количества жалоб по темам потребительского (на 20,6 %) и ипотечного (на 10,7 %) кредитования.

Так, по данным Службы по защите прав потребителей и обеспечению доступности финансовых услуг Банка России в 2022 г. количество жалоб, поступивших по вопросам мисселинга, выросло на 40 % по сравнению с 2021 г. и составило 5,8 тыс. (рисунок 2).



Рисунок 2. Распределение жалоб, связанных с мисселингом, в разрезе категорий участников финансового рынка

Источник: https://cbr.ru/protection_rights/statistic/

Банком России за январь – декабрь 2022 г. было выписано в отношении кредитных организаций 4 предписания об устранении/недопущении нарушений, 130 протоколов об административном правонарушении, 333 рекомендации/ надзорных письма, направленных поднадзорным организациям. Повышение числа жалоб, связанных с мисселингом (на 40 %, до 5,8 тыс.), произошло в основном из-за некорректных продаж паев ПИФ, продуктов и услуг доверительных управляющих, а также полисов накопительного страхования жизни, которые были оформлены в предыдущие годы. Чтобы пресечь недобросовестные практики продаж, Банк России ввел правила информирования клиентов об особенностях и рисках инвестиционных продуктов, а также определил порядок приостановки продаж и возврата потребителям денег в случае систематических нарушений этих правил.

Таким образом можно сделать вывод о том, что ситуация с недобросовестными практиками продаж банковских продуктов и услуг усложняется. Для полного представления сути проблемы необходимо выявить основные темы жалоб, связанных с мисселингом, что отображено на *рисунке 3*.



Рисунок 3. Распределение жалоб, связанных с мисселингом, в разрезе тематик.

Источник: https://cbr.ru/protection_rights/statistic/ [4]

Данные, представленные на рисунке, показывают, что структура жалоб за год изменилась. На фоне значительного снижения жалоб, связанных с инвестиционным страхованием жизни, на 12,8 п.п., произошло увеличение на 2 п.п. жалоб, связанных с накопительным страхованием жизни, а также число всех остальных жалоб по различным тематикам. Данная статистика связана с тем, что банки пытаются в краткосрочной перспективе нарастить прибыль, а также отсутствие последствий для банков в случае обнаружения нарушений.

В России мисселинг не является нарушением закона, как указано выше, это считается недобросовестной практикой. Законодательство о защите прав потребителей и обеспечению доступности финансовых услуг, обязывает сообщать клиентам достоверную и полную информацию об услуге, приобретаемой клиентом банка [1]. Основные направления противодействия банковскому мисселингу можно разделить на две группы, которые представляют собой рекомендации для банков России и рекомендации для клиентов, которые приобретают банковские продукты и услуги.

Для лучшей работы с клиентами, во избежание недопонимания, банкам предлагаются следующие способы воздействия на банковских сотрудников:

1. Проводить тестирование клиентских менеджеров на знание продаваемого продукта или услуги, а также проверять знания законодательства, включая Указание Банка России.
2. Создавать выездные проверки на место работы сотрудника, где замечено многозначительное количество жалоб, связанных с мисселингом, которое будет представлять собой клиента под видом «тайного» покупателя, который и будет проводить проверку, во время оказания банковской услуги.
3. На фоне издания указаний Банка России о стандартных требованиях к содержанию информации и к условиям и порядку осуществления банковских услуг в 2022 г. необходимо дополнительно разработать на уровне регулятора стандарт продаж банковских продуктов и услуг, в котором по каждому продукту будет прописан перечень обязательных пунктов, например о его составных частях, рисках, сроках действия, условиях выхода, об этом следует обязательно проинформировать клиента.

4. Ограничить пенсионерам продажу сложных финансовых продуктов.

Для того чтобы защитить себя от недобросовестных сотрудников, предлагаются следующие способы противодействия мисселингу со стороны клиента:

1. Самое основное – это внимательное изучение договора на оказание банковской услуги, до его подписания. Все характеристики банковского продукта или услуги в полном объёме должны быть отражены в договоре. Если клиент не хочет быть подвержен обману, ему следует соответственно отнестись и выделить время на тщательное изучение договора и тарифов [3]. Если возникают спорные моменты их можно обсудить с банковским сотрудником. В случае если клиент сомневается в правильности своего решения, то тарифы и копию договора можно взять с собой, чтобы изучить более подробно. Перед тем как поставить подпись, нужно обратить внимание на следующие данные:
 - название организации. Если человек обратился в банк, должно быть указано именно наименование компании, в которую он обратился, а не другая компания, например страховая или инвестиционная;

- название финансового продукта;
- срок действия договора;
- условия расторжения;
- процентная ставка, если подразумевается получение дохода;
- обязательно нужно прочесть пункты, которые прописаны мелким шрифтом.

2. Перед обращением в банк клиент может изучить условия и тарифы заранее на официальном сайте компании. Кредитные и страховые организации публикуют информацию о финансовых продуктах, включая тарифы и подробные условия обслуживания.
3. По возможности самые крупные сделки совершать только после консультации юриста. Это позволит сэкономить время на оформлении продукта и уберечь клиента от мисселинга и мошеннических действий.
4. В случае если не удалось избежать мисселинга, можно воспользоваться «периодом охлаждения». Он действует для большинства страховых продуктов, заключается он в том, что клиент вправе в течение 14 дней расторгнуть договор и вернуть денежные средства.

При подведении итогов становится понятным, что существующий комплекс мер по борьбе с мисселингом недостаточно результативно справляется со своей задачей, о чем свидетельствует неутешительная динамика числа жалоб в отношении банков, падение уровня доверия к банкам, регулярные публикации СМИ о мисселинге. Необходимо расширять комплекс мер по борьбе с мисселингом. Исходя из печальной статистики, Банк России постепенно ужесточает наказание за дезинформацию. С 01.07.2022 г. действуют новые правила продажи сложных продуктов. Теперь банки обязаны устно разъяснять клиенту, что продукт не является вкладом, его доходность не гарантирована, а средства не застрахованы. Это же должно быть указано в договоре, в случае нарушений этих правил, Банк России приостановит продажу продукта. В особых условиях требуется вернуть все деньги вкладчикам в принудительном порядке. Миссе-

линг оказывает негативное влияние не только на клиентов финансового рынка, но и на деловую репутацию финансовых институтов, на доверие к ним.

Библиографический список

1. Федеральный закон «О внесении изменений в отдельные законодательные акты Российской Федерации» от 11.06.2021 г. № 192–ФЗ (защита прав потребителей от мисселинга) // СПС «Гарант». URL: <https://www.garant.ru/products/ipo/prime/doc/400789765/> (дата обращения: 05.05.2023).
2. Виды недобросовестного поведения участников финансового рынка. URL: https://www.cbr.ru/protection_rights/np/ (дата обращения: 05.05.2023).
3. Коровашкин С.А. Мисселинг как получение прибыли в условиях регламентации деятельности банка: альтернативный взгляд // Международная научно-практическая конференция. Тверь, 2020.
4. Отчет о работе с обращениями за январь–декабрь 2022 года. Служба по защите прав потребителей и обеспечению доступности финансовых услуг. URL: https://cbr.ru/protection_rights/statistic/ (дата обращения: 05.05.2023).

О.А. Рязанова

кандидат экономических наук, доцент кафедры финансов и экономической безопасности

ФБГОУ ВО «Вятский государственный университет», г. Киров

E-mail: Olesya_pihota@mail.ru

Я.В. Новосёлова

студент 4 курса специальности «Экономическая безопасность»

Московский финансово-юридический университет МФЮА, Кировский филиал

E-mail: yanapovoselova335@gmail.com

Экологические риски в системе социально-экономической безопасности региона (на примере Кировской области)¹

О.А. Рязанова, А.Н. Тимин

Аннотация. Вопросы экологических рисков и экологической безопасности в последние несколько лет являются чрезвычайно актуальной и важной темой в силу своей первостепенной значимости и наличия множества неотложных проблем, требующих адекватных вариантов решения. Экологические риски следует рассматривать шире традиционных подходов, как результат, авторы провели исследования вопросов оценки экологических рисков и степени их влияния на уровень социально-экономической безопасности региона. В статье проводится оценка экологических рисков и экологической безопасности, а также её влияния на социально-экономическую безопасность региона (на примере Кировской области). Объекты анализа: экологические индикаторы, индикаторы уровня и качества жизни, демографические индикаторы. В системе оценки уровня социально – экономической безопасности региона важную роль играют экологические и демографические индикаторы, которые, в свою очередь, имеют и перекрестное влияние между собой. Экологические и демографические индикаторы частично являются результатом социально-экономической политики региона (страны). Положительная динамика данных индикаторов обеспечивает будущее конкретной территории. Исследование проведено на основе публикуемых данных с 2010 по 2021 гг.

¹ Статья подготовлена при поддержке гранта Президента Российской Федерации НШ-5187.2022.2 для государственной поддержки молодых российских ученых и по государственной поддержке ведущих научных школ Российской Федерации в рамках темы исследования «Разработка и обоснование концепции, комплексной модели резилиенс-диагностики рисков и угроз безопасности региональных экосистем и технологии ее применения на основе цифрового двойника»

Ключевые слова: экологическая безопасность, социально-экономическая безопасность, индикаторы безопасности региона, экологические показатели, демографические показатели, показатели уровня и качества жизни.

Экологическая безопасность – это определённый уровень защищённости и устойчивости природных систем, находящихся на конкретной территории. Следствие данного состояния – повышение качества жизни людей на данной территории. Экологическая безопасность – это часть социально-экономической безопасности территории. Социально-экономическая безопасность в целом определяет уровень качества жизни населения.

Рассматривая роль и место экологической безопасности в общей системе национальной безопасности, нужно подчеркнуть и то, что обеспечение экологической безопасности – это некая гарантия стабильного развития общества и формирования благоприятных условий для жизни населения [3].

Исследование актуально по причине высокой вероятности реализации экологических и социально-экономических угроз в различных регионах России.

Тематика экологических рисков и экологической безопасности рассматривается в значительном количестве научных работ [3, 5, 12, 18]. Исследователи подчеркивают важность подобных исследований и их влияния на национальную безопасность страны и отдельные её аспекты. Так, по итогам обзора научных работ сделаны выводы и о том, что социально-экономическая безопасность рассматривается исследователями с точки зрения общества, государства и демографии.

В частности, Борисова О.В. [2] предполагает наличие двух типов определений социально-экономической безопасности – распространённого и частного. Распространённое определение социальной безопасности – это определение к безопасности общества в целом. Частное определение – это вопросы воспроизводства населения.

В статье Сюповой М.С. [17] социально-экономическая безопасность определена как устойчивое развитие экономики и общественных институтов.

Большое число авторов рассматривают риски расслоения общества, исчезновения среднего класса, люмпенизации значительной части населения [5, 10, 11, 13, 14, 15].

На современном этапе развития не принят единый список индикаторов. Также нет единого списка критериев отбора индикаторов, а также оптимальных значений индикаторов [8]. В статье [1] в качестве индикаторов используются в основном демографические показатели. Подобный подход также рассматривается в работах [7, 16]. Отличия от [1] – это список используемых индикаторов.

Некоторые авторы используют только производные от показателей демографии [9]. Общим принципом анализа является доступность первичных данных для расчёта показателей [15].

Общим в рассматриваемых исследованиях является само понимание цели экологической и социально-экономической безопасности. Цель обеспечения экологической безопасности территории – обеспечение устойчивости природных систем и повышение качества жизни людей. Цель обеспечения социально-экономической безопасности территории – создание условий для обеспечения жизненных потребностей граждан.

Цель нашего исследования – формирование системы показателей для оценки экологических рисков в системе социально-экономической безопасности региона.

В исследовании использованы данные Росстата, методы статистического анализа и сопоставления. Территория исследования – Кировская область. Период исследования – 2010–2021 гг.

В рамках исследования авторы выбрали список используемых показателей. Далее авторы провели анализ значения показателей для экологической и социально-экономической безопасности региона.

Состояние территории отражают показатели экологической безопасности, показатели уровня и качества жизни в регионе.

Экологические и демографические показатели – это результат деятельность властей региона. Они определяют общий уровень экологической и социально-экономической безопасности территории.

Общая схема оценки экологической и социально-экономической безопасности территории представлена на рисунке 1.



Рисунок 1. Общая схема оценки экологической и социально-экономической безопасности территории

Математически оценка проводится по нескольким индикаторам. Индикаторы рассчитываются на основе простых показателей. Важный вопрос – сравнение и сопоставление разных индикаторов, а также формирование сводных индикаторов. Для этих целей значения индикаторов переводятся в баллы.

Методика перевода в баллы подробно представлена в исследовании Е.В. Караниной и В.М. Караулова [4].

В рамках анализа рассматриваются показатели 2010–2021 гг.

Авторы получили следующие результаты. Для анализа экологической безопасности использованы индикаторы (таблица 1).

Таблица 1

Индикаторы уровня экологической безопасности в Кировской области

<i>Индикатор</i>	<i>Критерий наихудшего значения индикатора</i>	<i>Критерий наилучшего значения индикатора</i>	<i>Значение индикатора / балльная оценка по годам</i>				
			2010	2015	2019	2020	2021
Выбросы загрязняющих веществ в атмосферный воздух от стационарных источников, тонн на человека	0,138	0,067	0,076/ 87	0,072/ 90	0,070/ 95	0,069/ 96	0,072/ 93

Доля уловленных и обезвреженных загрязняющих атмосферу веществ от стационарных источников, %	57,9	74,9	56,3/ 1	66,9/ 53	61,1/ 20	67,9/ 59	60,8/ 18
Сброс загрязненных сточных вод в поверхностные водные объекты, кубометров на человека	126,7	109,4	152,3/ 1	101,5/ 100	87,4/ 100	87,6/ 100	66,1/ 100

Источник: Здесь и далее. Таблицы составлены на основании данных Росстата за 2000–2021 гг.: Приложение к сборнику «Регионы России. Социально-экономические показатели». Режим доступа: <https://rosstat.gov.ru/folder/210/document/47652>. дата обращения: 25.02.2023

Для анализа уровня жизни населения использованы индикаторы (таблица 2).

Таблица 2

Индикаторы уровня жизни населения в Кировской области

<i>Индикатор</i>	<i>Критерий наихудшего значения индикатора</i>	<i>Критерий наилучшего значения индикатора</i>	<i>Значение индикатора / балльная оценка по годам</i>				
			2010	2015	2019	2020	2021
Изменение реальных располагаемых доходов населения, %	96 %	104 %	110,1/ 100	96,7/ 1	100,9/ 16	97/ 1	100,1/ 3
Доля расходов на продукты питания, %	30 %	35 %	36,3/ 46	39,4/ 36	36,1/ 47	35,2/ 50	33,8/ 54
Доля населения с доходами ниже величины прожиточного минимума, значение за год, %	15 %	12 %	14,2/ 17	15,3/ 1	14,7/ 7	14/ 21	13,3/ 35
Соотношение среднедушевых денежных доходов и величины прожиточного минимума в регионе, раз	2	3	2,45/ 46	2,32/ 33	2,28/ 29	2,26/ 27	2,46/ 47

Располагаемые доходы населения в регионе снижаются. Снижение реальных располагаемых доходов граждан нарастающим итогом составило 6,6 %. За исследуемый период не обеспечено увеличение социально-экономической безопасности региона за счёт повышения уровня жизни населения.

Для анализа качества жизни населения использованы индикаторы (см. таблицы 3, 4, 5). В таблице 3 представлены индикаторы качества жизни населения, относящиеся к здравоохранению. Данные индикаторы связаны с уровнем экологической безопасности региона.

Таблица 3

**Индикаторы качества жизни населения
в Кировской области (здравоохранение)**

<i>Индикатор</i>	<i>Критерий наихудшего значения индикатора</i>	<i>Критерий наилучшего значения индикатора</i>	<i>Значение индикатора / балльная оценка по годам</i>				
			2010	2015	2019	2020	2021
Число больничных коек на 10000 чел. населения	80	100	111,1/ 100	90,1/ 51	87,7/ 39	88,5/ 43	90,1/ 51
Количество посеще- ний поликлиник в смену, на 10000 чел. насе- ления	250	300	254,1/ 9	280,2/ 61	288,6/ 77	288,8/ 78	295,3/ 91
Численность врачей на 10000 чел. насе- ления	40	60	48,9/ 45	44,4/ 23	48,5/ 43	49,7/ 49	49,5/ 48
Численность средне- го медицинского пер- сонала на 10000 чел. населения	100	120	129,9/ 100	120/ 100	113/ 65	110,8/ 54	109,5/ 48
Заболеваемость на 1000 чел. насе- ления	900	750	804,5/ 64	756,7/ 96	761,6/ 92	778,2/ 81	910,8/ 1
Число детей, умер- ших в возрасте до 1 года, на 1000 родив- шихся живыми	5	4	7,6/ 1	4,2/ 80	3,2/ 100	3,8/ 100	6,0/ 1

Ситуация в здравоохранении области ухудшилась. Причины – снижение обеспеченности граждан нужным количеством врачей и медсестёр, сокращение количества мест в больницах. Это сказалось на результатах пандемии COVID-19. В завершении проводится анализ демографических индикаторов. Демографические индикаторы Кировской области представлены в таблице 4.

**Демографические индикаторы
социально-экономической безопасности Кировской области**

<i>Индикатор</i>	<i>Критерий наихудшего значения индикатора</i>	<i>Критерий наилучшего значения индикатора</i>	<i>Значение индикатора / балльная оценка по годам</i>				
			2010	2015	2019	2020	2021
Коэффициент естественного прироста населения на 1000 чел. населения	0,1	2	-5/ 1	-2,5/ 1	-5,5/ 1	-8,4/ 1	-11,3/ 1
Количество детей и подростков на 1000 чел. трудоспособного возраста	350	450	253/ 1	319/ 1	345/ 1	347/ 1	339/ 1
Количество пенсионеров по возрасту на 1000 чел. трудоспособного возраста	500	400	406/ 94	513/ 1	547/ 1	559/ 1	523/ 1
Коэффициент миграционного прироста населения на 10000 чел. населения	- 20	0	-54/ 1	-28/ 1	-22/ 1	-13/ 36	-14/ 31

Демографическая нагрузка по лицам моложе трудоспособного возраста в регионе увеличивается. Это положительная тенденция. Демографическая нагрузка по гражданам пенсионного возраста стабильно растёт, кроме 2021 г.

Причина такого положения – высокая смертность граждан преклонного возраста во время пандемии. Миграция граждан за пределы региона в течение исследуемого периода сократилась. Демографическая ситуация в регионе неблагоприятна. Улучшение демографических показателей региона должно обеспечиваться за счёт улучшения качества жизни и повышения экологической безопасности региона.

Библиографический список

1. Борзых Л.А. Методика оценки индикаторов экономической безопасности субъектов РФ в социальной сфере // Социально-экономические явления и процессы. 2015. Т. 10. № 10.
2. Борисова О.В. Угрозы социальной безопасности населения приграничного региона России (на примере Амурской области) // Социальная интеграция и развитие этнокультур в евразийском пространстве. 2019. Т. 2. № 8.

2. Гридина Ю.А., Власова Т.А. Экологическая безопасность России // Экология и управление природопользованием: Сборник научных трудов Первой всероссийской научно-практической конференции с международным участием. Вып. 1. Под ред. А.М. Адама. Томск, 2017.
3. Каранина Е.В., Караулов В.М. Резилиенс-диагностика рисков и индикаторов экономической безопасности регионов (на примере Приволжского федерального округа) // Экономико-правовые проблемы обеспечения экономической безопасности. Материалы IV Международной научно-практической конференции. Екатеринбург, 2021.
4. Каранина Е.В., Караулов В.М., Картавых К.Е. Концептуальный подход к диагностике эколого-экономической безопасности региона // Теоретическая и прикладная экология. 2022. № 4.
5. Клещина М. Влияние уровней развития регионов на экономическую безопасность России. М., 2018.
6. Кораблева А.А., Карпов В.В. Индикаторы экономической безопасности региона // Вестник Сибирского института бизнеса и информационных технологий. 2021. № 3(23).
7. Костина О.И., Елистратова Е.Ю. Влияние социально-демографических факторов на обеспечение экономической безопасности Калужской области // Калужский экономический вестник. 2020. № 4.
8. Круглова И.А., Борзых Л.А. Исследование индикаторов экономической безопасности социальной сферы региона // Ученые записки Международного банковского института. 2017. № 21.
9. Купрещенко Н.П., Федотова Е.А. Анализ реальных и потенциальных угроз социальной сферы регионов России и их влияние на экономическую безопасность // Вестник Академии экономической безопасности МВД России. 2019. № 8.
10. Махутов Н.А. Безопасность России. Правовые, социально-экономические и научно-технические аспекты. Т. 2: Безопасность и защищенность критически важных объектов. Ч. 2. М., 2019.

11. Махутов Н.А., Гаденин М.М. Экологическая безопасность и экологическое наследие в проблемах национальной безопасности // Экология и промышленность России. 2016. Т. 20. № 3.
12. Пименов Н.А. Налоговые риски в системе экономической безопасности. Учебник для студентов вузов. Гриф УМЦ «Профессиональный учебник». М., 2018.
13. Полянская И.К., Малых О.Е. Социальная безопасность региона: новые подходы к ее оценке и определению пороговых индикаторов // Социально-трудовые исследования. 2021. № 4(45).
14. Рязанова О.А., Тимин А.Н. Оценка эффективности регионального управления в контексте социальной безопасности региона // Друкеровский вестник. 2022. № 1(45).
15. Савинова Е.А. Оценка экономической безопасности Брянской области на основе анализа индикаторов социально-экономического развития региона / Вопросы региональной экономики. 2021. № 3(48).
16. Сюпова М.С. Угрозы социальной безопасности региона // Ученые заметки ТОГУ. 2019. Т. 10. № 4.
17. Islamuratova L.F. Environmental problems of economic security // Экология и природопользование: прикладные аспекты. XI Международная научно-практическая конференция. 2021.

О.А. Рязанова

кандидат экономических наук

доцент кафедры Финансов и экономической безопасности

ФГБОУ ВО «Вятский государственный университет»

E-mail: olesya_ryazanova@vyatsu.ru

А.Н. Тимин

кандидат экономических наук

доцент кафедры Финансов и экономической безопасности

ФГБОУ ВО «Вятский государственный университет»

E-mail: usr10104@vyatsu.ru

Особенности построения системы информационного обеспечения деятельности органов государственной власти в РФ

Д.А. Санеева, А.В. Райхлина

Аннотация. Целью статьи является выявление взаимосвязей «субъект-объект» и их наполнения в системе информационного обеспечения органов государственной власти (ОГВ) в РФ. В статье обобщены нормативно-правовые основы информационного обеспечения ОГВ, определены его критерии. Показано, что в системе информационного обеспечения ОГВ выступают одновременно и субъектом и объектом, и в каждом случае являются участником определенного набора взаимодействий с различными акторами. Для субъектной позиции характерны процессы сбора, обобщения, анализа и использования разнородной информации для принятия управленческих решений. В случае, когда ОГВ выступают объектом в системе информационного обеспечения, они становятся источником предоставления самых разных данных: статистических (взаимодействуя с Росстатом), отчетных (участвуя в системе межведомственного взаимодействия) и уведомительных (раскрывающих содержание деятельности ОГВ для широкой общественности).

Ключевые слова: органы государственной власти, информационное обеспечение, информация, данные, взаимодействие.

Настоящий этап развития общества получил название «информационный», и значение информации в эпоху технологий только возрастает. Для государства информация – важнейший источник развития. Её получение, хранение, анализ и эффективное использование – довольно сложный процесс, требующий времени, управленческих усилий и бюджетных затрат. В государственном управлении информационное обеспечение имеет огромное значение в принятии решений во всех сферах: политической, экономической, социальной, личностной. Особую роль информация играет для общественной и национальной безопасности.

В научной литературе представлено множество различных определений информационного обеспечения госуправления. Как и в других сферах, оно характеризуется через наличие таких признаков, как «классификатор», «массив», «метод обработки» и др. В широком смысле под информационным обеспечением понимается совокупность баз данных, содержащих информацию, связанную с решением соответствующих функциональных задач. В отдельных публикациях это определение дополняется описанием методов, средств и форм организации информации [1]. Некоторые исследователи предлагают классифицировать информационное обеспечение управления по языку, источникам и пр.

Тем не менее, большинство исследователей единодушны в том, что информационное обеспечение управления или управленческая информация должно отвечать критериям достоверности, цельности, актуальности, всесторонности, регулярности, систематизированности, и иметь возможность экспертизы [2]. Качество и полнота информационного обеспечения позволяет осуществлять государственное управление на системной и плановой основе, с реальными целевыми установками.

В системе информационного обеспечения органам государственной власти принято отводить субъектную роль, поскольку они используют информацию, прежде всего статистическую, как основной ресурс в своей деятельности. Официальная статистическая информация – это сводка обобщенной документированной информации о количественной стороне массовых социальных, экономических, демографических, экологических и иных процессов в РФ, которая формируется в соответствии с официальной статистической методологией [3]. Она создаётся органами статистики на основании Федерального плана статистических работ, утверждаемого Правительством РФ. Это обеспечивает достоверность, научную обоснованность, полноту и своевременность информационного обеспечения ОГВ. Общие статистические данные размещаются в официальных изданиях подразделений статистического учёта и на официальных сайтах субъектов официального статистического учёта в сети Интернет. Федеральными законами ограничен доступ к информации, содержа-

щей сведения, отнесенные к государственной тайне, к коммерческой тайне, сведения о налогоплательщиках, персональные данные физических лиц и другие сведения, а также обеспечивается ее защита. Первичные статистические данные, доступ к которым ограничен, не подлежат раскрытию (распространению и (или) предоставлению) и используются только в целях формирования официальной статистической информации. Довольно часто Росстат собирает информацию, которую невозможно найти в других источниках. Например такую, как дают всероссийские переписи – сведения о семейном статусе, языковом, национально-этническом и даже образовательном уровне, о жилищных условиях, в которых живут россияне, уникальны.

Кроме статистики, ОГВ используют сведения, передаваемые в единой государственной информационной системе межведомственного электронного взаимодействия (СМЭВ), а также многочисленные данными, запрашиваемыми от юридических и физических лиц в процессе осуществления своих функций и оказания государственных услуг.

Однако в современных условиях возрастает роль ОГВ как объекта системы информационного обеспечения. Еще в 2009 г. был принят ФЗ «Об обеспечении доступа к информации о деятельности государственных органов и органов местного самоуправления» [4]. Согласно документу, государственные органы и органы местного самоуправления должны распространять информацию о своей работе в СМИ и в сети Интернет на основе собственных интернет-порталов и официальных web-сайтов. Тем самым им вменяется осуществлять информационное сопровождение своей деятельности. И система их взаимодействия в этом процессе расширяется: это не просто отчетность и межведомственный документооборот, это различные информационные каналы, циркулирующие через обнародование НПА, организацию публичных слушаний или общественных обсуждений, ответы на запросы и пр.

Тенденция на увеличение информационной открытости ОГВ усилилась с принятием Стратегии развития информационного общества, направленной на широкое распространение возможностей информационно-

коммуникационных технологий в российском обществе [5]. Для ОГВ это воплощается в переходе к оказанию социально значимых госуслуг (данных, документов, т.е. информации) в электронном виде по запросам граждан и юрлиц.

В июле 2022 г. вышел ФЗ, регламентирующий ведение органами госуправления официальных страниц в соцсетях [6]. И уже 02.08.2022 г. Правительство РФ издало Распоряжение № 2523-р о том, что государственные органы, органы местного самоуправления, подведомственные организации и суды обязаны создавать и вести свои официальные аккаунты в соцсетях «ВКонтакте» и «Одноклассники» [7].

Итак, информационное обеспечение государственного управления – это динамичная система, состоящая из множества элементов, которая постоянно развивается. Информационное обеспечение управления или управленческая информация должно отвечать критериям достоверности, цельности, актуальности, всесторонности, регулярности, систематизированности, прозрачности, открытости и иметь возможность экспертизы. В настоящее время официальная статистика является одним из самых надежных источников информационного обеспечения деятельности ОГВ. Благодаря статистическим данным управляющие органы имеют возможность оценить уровень и качество жизни населения, определить объём валового продукта, динамику инфляции, состояние финансовых и товарных рынков и пр. для принятия объективно обусловленных решений в самых разных сферах управления. Тем самым Федеральная служба государственной статистики (Росстат) призван обеспечивать для ОГВ постоянный приток актуальных данные.

С другой стороны, органы госуправления сами предоставляют этому ведомству данные в рамках статистического учета, что меняет их роль в системе информационного обеспечения на подчиненную. Более того, в рамках современного отечественного законодательства ОГВ обязаны усиливать информационно взаимодействие с гражданами, юридическими лицами (например, СМИ), общественными объединениями с целью повышения прозрачности и открытости процессов принятия решений.

Информационное обеспечение деятельности ОГВ оценивается с точки зрения его эффективности. К условиям эффективности информационного обеспечения государственного управления можно отнести:

- отсутствие межведомственных барьеров для обмена информацией на всех уровнях управления (федеральном, региональном и муниципальном),
- достоверность и своевременность информации,
- координация функционирования информационных систем.

В свою очередь оценка эффективности самого государственного управления также требует определенного информационного обеспечения. То есть информационное обеспечение каждый раз выступает и основой для принятия управленческих решений, и инструментом для повышения их качества. И наполнение взаимосвязей «субъект-объект» в информационном обеспечении деятельности ОГВ только усложняется в условиях цифровой трансформации, когда ГИС или технологии Big Data, по сути, начинают обладать определенной степенью правосубъектности [8]. И на беспрецедентный уровень поднимается значение информационно безопасности.

Подытоживая выше сказанное, хочется отметить, что информационное обеспечение государственного управления – динамичная система, состоящая из множества элементов, которая постоянно развивается. И не смотря на обыденность заявленной темы, значение информационного обеспечения государственного управления трудно переоценить. Ведь качество информационного обеспечения и эффективность взаимодействий различных акторов по его наполнению обуславливают правильность решений, от которых зависят судьбы людей. И в условиях цифровизации и возрастающих информационных рисков, значение безопасного доступа к достоверной и исчерпывающей информации при осуществлении государственного управления только возрастает.

Библиографический список

1. Киселёв А.Г. Информационное обеспечение государственного управления // Коммуникология. 2019. № 2.

2. Троянская М.А. Информационное обеспечение деятельности органов государственного управления: понятие и значение // Международный научно-исследовательский журнал. 2020 № 5(95).
3. Федеральный закон от 29.11.2007 г. № 282 «Об официальном статистическом учете и системе государственной статистики в Российской Федерации» // СПС «КонсультантПлюс». URL: http://www.consultant.ru/document/cons_doc_LAW_72844/ (дата обращения: 27.04.2023).
4. Федеральный закон «Об обеспечении доступа к информации о деятельности государственных органов и органов местного самоуправления» от 09.02.2009 г. № 8-ФЗ // СПС «КонсультантПлюс». URL: https://www.consultant.ru/document/cons_doc_LAW_84602/ (дата обращения: 04.05.2023).
5. Указ Президента РФ от 09.05.2017 г. № 203 «О Стратегии развития информационного общества в Российской Федерации на 2017–2030 годы» // СПС «КонсультантПлюс». URL: http://www.consultant.ru/document/cons_doc_LAW_216363/ (дата обращения: 02.05.2023).
6. Федеральный закон «О внесении изменений в Федеральный закон «Об обеспечении доступа к информации о деятельности государственных органов и органов местного самоуправления» и статью 10 Федерального закона «Об обеспечении доступа к информации о деятельности судов в Российской Федерации» от 14.07.2022 г. № 270-ФЗ СПС «КонсультантПлюс». URL: https://www.consultant.ru/document/cons_doc_LAW_421796/ (дата обращения: 02.05.2023).
7. Распоряжение Правительства РФ от 02.09.2022 гн. № 2523-р «Об обеспечении доступа к информации о деятельности государственных органов и органов местного самоуправления, подведомственных организаций и судов» // Официальный интернет-портал правовой информации. URL: <http://publication.pravo.gov.ru/Document/View/0001202209050038> (дата обращения: 02.05.2023)

8. Rajhlina A.V., Patrusheva E.G. Digital transformation of public administration as a factor of regional competitiveness increasing // Journal of Regional and International Competitiveness. 2022. Т. 3. № 4.

Д.А. Санеева

студент 2 курса направления подготовки «Государственное и муниципальное управление»

Финансовый университет при Правительстве РФ, Ярославский филиал

E-mail: saneevadacha@yandex.ru

А.В. Райхлина

кандидат экономических наук, доцент

доцент кафедры «Государственное и муниципальное управление и медиакоммуникации»

Финансовый университет при Правительстве РФ, Ярославский филиал

E-mail: avrajkhlina@fa.ru

УДК 331.225

**Анализ планирования и проведения закупок
(на примере ООО «Газпром трансгаз Ухта»)**

Е.Н. Соколовская

Аннотация. В статье рассматривается система материально-технического снабжения ООО «Газпром трансгаз Ухта». Проводится анализ планирования и проведения закупок. Представлены регионы заключения договоров с ООО «Газпром трансгаз Ухта». Дается обзор разделов Плана закупок. Анализируется исполнение плана поставок на производственно-эксплуатационные нужды и капитальный ремонт, объемы поступления и использования материально-технических ресурсов на производственно-эксплуатационные нужды.

Ключевые слова: снабжение, закупка, поставка, поставщики, цена, отгрузка, договор.

Система материально-технического снабжения является формой распределения материальных средств энергетических предприятий, а также их поставки на основе организационных связей, договоров между поставщиками и контрагентами. Снабжение обуславливает бесперебойность и результативность хозяйственной деятельности, оказывая прямое влияние на эффективное освоение активной части основных средств, а также материалов.

ООО «Газпром трансгаз Ухта» в 2020 г. объявлено 232 конкурентные закупки, из них 13 конкурентных закупок с начальной максимальной ценой, не превышающей 500 тыс. руб. без НДС, что составляет 100 % от включенных в План конкурентных закупок Группы Газпром на 2020 г.

В 2020 г. Обществом всего заключено 2 264 договора на общую сумму 184 691 647 976 руб., в том числе:

1. С применением конкурентных процедур было заключено 570 договоров (30,78 % от общего количества договоров) на общую сумму 9 021 003 942 руб. (5,11 % от общей суммы договоров), в том числе:
 - по итогам конкурентных закупок, проведенных Обществом, было заключено 456 договоров на сумму 2 453 903 601 руб., из них по результатам конкурентных закупок с начальной максимальной ценой, не превышающей 500 тыс. руб. без НДС, было заключено 13 договоров на сумму 6 034 591 руб.;
 - по итогам конкурентных закупок, проведенных для нужд Общества, было заключено 114 договоров на общую сумму 6 567 100 341 руб.
2. Без применения конкурентных процедур заключено 1 282 договора (69,22 % от всех договоров) на общую сумму 167 644 620 078 руб. (94,89 %).

Грамотное управление закупочной деятельностью позволяет в современных условиях организациям увеличивать уровень чистой прибыли

за счет минимизации затрат, связанных с производством продукции и приобретением необходимого сырья и материалов.

Под закупочной деятельностью принято понимать комплекс методов по эффективному обеспечению потребностей организации в товарах, работах и услугах [1]. В исследуемой организации закупки происходят в основном на условиях проведения конкурса. В основе планирования закупок в ПАО Газпром лежит годовой план закупок на календарный год, а также планов закупок заказчиков. Анализ количества и общей стоимости договоров, заключенных заказчиком по результатам закупки в 2020 г., представлен в *таблице 1*.

Таблица 1

**Количество и общая стоимость договоров,
заключенных заказчиком по результатам закупки в 2020 г.**

	<i>Вид сведений</i>	<i>Кол-во договоров</i>	<i>Стоимость договоров, тыс. руб.</i>
11	Общее количество договоров	2 264	184 691 648
22	Договоры, заключенные заказчиком по результатам закупки МТР работ, услуг	1 282	167 644 620
33	Договоры, заключенные заказчиком по результатам закупки у единственного поставщика (исполнителя, подрядчика)	570	9 021 004
44	Договоры, заключенные заказчиком по результатам закупки у субъектов малого и среднего предпринимательства	412 (18,2 % от всех договоров)	8 026 024

Совокупный годовой объем планируемых закупок товаров (работ, услуг) ООО «Газпром трансгаз Ухта» на 2020 г. в соответствии с планом закупки составляет 184 691 648 тыс. руб.

В 2020 г. ООО «Газпром трансгаз Ухта» заключило договоры на закупку с субъектами малого и среднего предпринимательства на сумму 8 026 024 тыс. руб. На *рисунке 1* представлена доля участия СМСП в ООО «Газпром трансгаз Ухта» за 2020 г.



Рисунок 1. Участие СМСП в ООО «Газпром трансгаз Ухта»

Из рисунка 1 видно, что ООО «Газпром трансгаз Ухта» выполняет постановления правительства в части СМСП и объем закупок отдельных групп заказчиков у СМСП составляет 18,2 % от общей годовой стоимости контрактов компании.

Во исполнение решений Правительства РФ, принятых в рамках реализации государственной политики по развитию малого и среднего предпринимательства, ПАО «Газпром» реализуется комплекс мероприятий по расширению доступа субъектов малого и среднего предпринимательства к закупкам, осуществляемым компанией. Объем закупок отдельных групп заказчиков у СМСП должен составлять не менее 18 % от общей годовой стоимости контрактов компании, заключенных по итогам торгов. При этом договоров, заключенных по результатам торгов, в которых имеют право участвовать только СМСП, должно быть не менее 15 %.

На *рисунке 2* отражена структура по видам договоров.

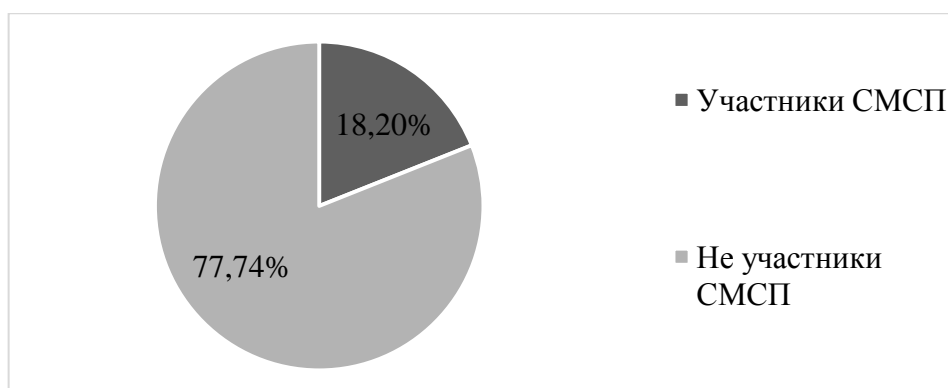

Рисунок 2. Виды договоров в ООО «Газпром трансгаз Ухта»

Как видно из рисунка 2 самое большое количество договоров приходится на поставку – 110 922 849 тыс. руб. К данному элементу относятся договора на поставку трубной продукции большого диаметра, автомобильной продукции, труб повторного применения для капитального ремонта, запасных частей, поверочных газовых смесей, изделий медицинского назначения и изделий медицинской техники, запорно-регулирующей арматуры. Чуть меньшее количество договоров приходится на выполнение работ 58 513 833 тыс. руб. К данному элементу относятся договора на выполнение работ по капитальному ремонту, аварийно-восстановительному ремонту, техническому обслуживанию ГРС. На *рисунке 3* представлены регионы заключения договоров.

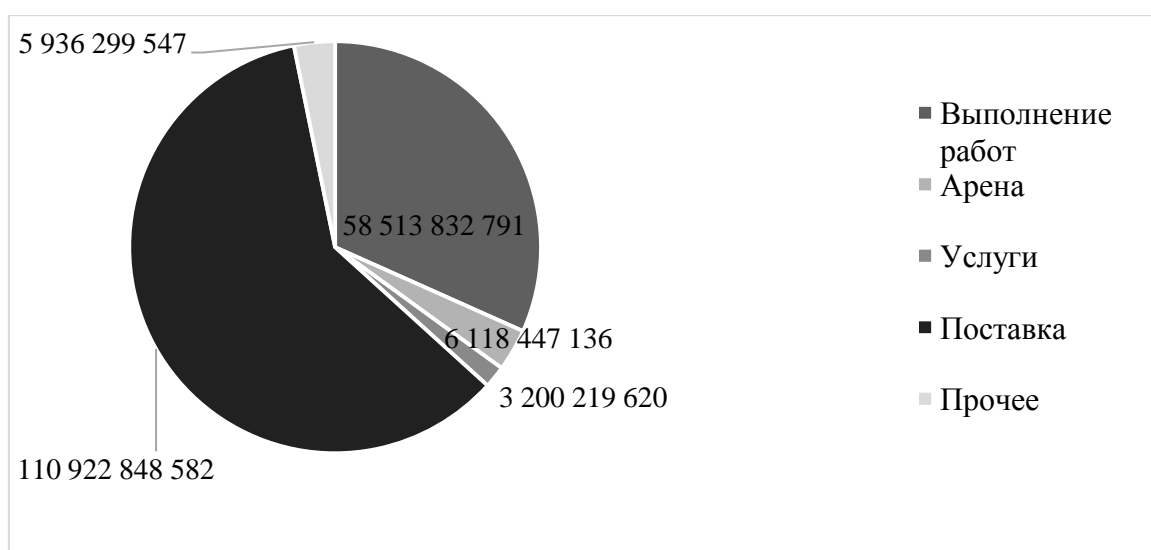

Рисунок 3. Регионы заключения договоров в ООО «Газпром трансгаз Ухта»

Как видно из рисунка 3 самое большое количество закупок идет в Республику Коми 85 261 474 тыс. руб. Меньшее количество договоров приходится на Архангельскую область 9 286 306 тыс. руб. и в Ярославскую область 25 758 001 тыс. руб.

Большой процент закупок, приходящихся на другие регионы РФ (помимо Республики Коми), связан с нахождением в этих областях подавляющего числа компрессорных станции ООО «Газпром трансгаз Ухта».

В Республике Коми размещено 4 компрессорные станции – КС-12 (Микунь), КС-11 (Синдор), КС-10 (Сосногорск), КС-3 (Вуктыл). В Архангельской области 2 компрессорные станции – КС-14 (Приводино), КС-13 (Урдома). В Вологодской области 5 компрессорных станций – КС-22 (Бабаево), КС-21

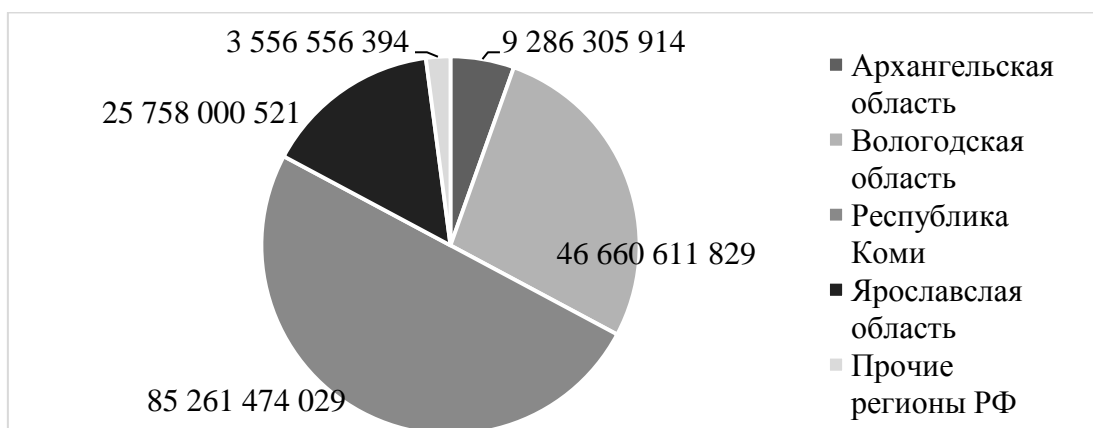
(Шексна), КС-17 (Грязовец), КС-16 (Юбилейная), КС-15 (Нюксеница). В Ярославской области 1 компрессорная станция – КС-18(Мышкин).

Регламент планирования закупок устанавливает требования к осуществлению планирования закупок как на конкурентной, так и не конкурентной основе, определяет сроки и порядок работы по организации планирования закупок в ПАО «Газпром» и компаниях Группы Газпром, а также ответственность и полномочия участников процесса планирования закупок.

Все процедуры и этапы планирования осуществляются с использованием Автоматизированной системы электронных закупок ПАО «Газпром».

Планирование закупок реализовывается путём составления годового Плана конкурентных закупок Группы Газпром на календарный год, а также Планов закупок дочерних обществ у единственного исполнителя (не конкурентных закупок).

План закупок включает в себя отдельные разделы (*рисунок 4*). Для каждого из Разделов Плана установлены требования:

- сроки подачи заявки для включения в План закупок;
- принципы формирования лотов закупаемой продукции, работ, услуг (название, сроки на которые закупаются работы/услуги, способ закупки);
- наличие и объёмы финансирования при планировании закупок;
- перечень и согласование с профильными подразделениями (центрами финансовой ответственности) в ПАО «Газпром»;
- порядок определения предельной стоимости закупаемых работ и услуг;
- предоставление информации по закупкам прошлых лет (ретроспектива);
- предоставление пакета документов, необходимых для проведения анализа обоснованности цены закупки.



Рисунок 4. Разделы плана закупок

Для каждого из перечисленных Разделов Плана закупок установлены периоды для предоставления заявок.

Срочная закупки – это закупка, основанием для проведения которой является решение Председателя Правления ПАО «Газпром».

Количество срочных закупок дочернего Общества, утверждённых Департаментом, в течение года не должно превышать 5 % от общего объема закупок.

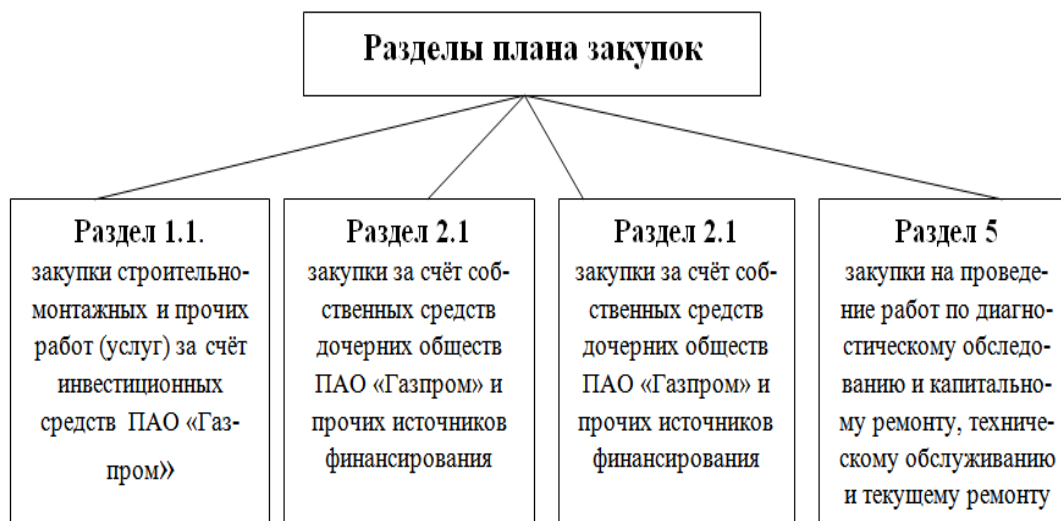
Для включения заявок по закупкам у единственного поставщика в План Регламентом установлены следующие сроки: ежемесячно с 1 по 10 число.

За 2020 г. в ООО «Газпром трансгаз Ухта» план закупок выполнен на 97 % по сравнению с фактом. Отклонение в 3 % обусловлено следующими причинами:

1. Несвоевременная подача документации на закупку от отдела (филиала) организатора.
2. Недостаток лимита. Бывают ситуации, когда отдел вовремя предоставляет документацию, договариваются с контрагентом о закупке и поставке, но в момент заключения договора оказывается, что у отдела(филиала) организатора не хватает лимита по данной статье затрат. В этом случае отдел – организатор отказывается от закупки.

3. Отказ отдела – организатора. Если при подготовке документации оказывается, что у отдела нет лимита, то отдел вправе отказаться от закупки.
4. Поставщик не в полной мере выполняет свои обязательства по договору или вообще не выполняет их.
5. Слишком низкая начальная максимальная цена (НМЦ), контрагенты не выходят на закупку.
6. Отказ Департамента. Если Департамент не видит объективных причин заключения договора, то может аннулировать или отклонить закупку.
7. Изменения способа закупки. Если изначально закупку заводили в план, как закупку с единственным поставщиком, а в последствии по каким-либо причинам способ закупки меняется на запрос предложений, то закупку надо исключать из плана и заводить как новую закупку.

Обеспечение ООО «Газпром трансгаз Ухта» материально-техническими ресурсами осуществляется в соответствии с приказом ОАО «Газпром» от 21.06.2002 г. № 57 «Об упорядочении закупок МТР для дочерних обществ и организаций ОАО «Газпром» и приказом ПАО «Газпром» от 19.11.2019 г. № 3337 «Положением о закупках товаров, работ, услуг ПАО «Газпром» и компаний Группы «Газпром» [2].

В 2020 г. поставка МТР производилась по прямым договорам в соответствии с производственными программами, сформированными в пределах утвержденного ПАО «Газпром» бюджета доходов и затрат ООО «Газпром трансгаз Ухта».

В *таблице 2* представлен результат анализа исполнения плана поставок на производственно-эксплуатационные нужды и капитальный ремонт.

Согласно *таблице 2* показатели поставок МТР по прямым договорам на 2020 г. установлены в размере 7 111,800 млн руб., из них на производственно-эксплуатационные нужды (ПЭН) – 1 365,000 млн руб., на капремонт – 5 746,800 млн руб.

Анализ исполнения плана поставок на производственно-эксплуатационные нужды и капитальный ремонт

Объем поставок	31.12.2020		Выполнение, в %
	план, в млн руб.	факт, в млн руб.	
Поставка централизованного поставщика ООО «Газпром комплектация»	1	1	100
Поставка нефтепродуктов	306	274	90
Поставка по прямым договорам	6 139	5022	82
Объем поставок МТР	6446	5297	82
Вовлечение из запасов	666	736	111

Объем фактической поставки материально-технических ресурсов по прямым договорам по направлению ПЭН превысил плановый объем на 10,1 % и составил 985,538 млн руб. Сумма фактической поставки МТР по централизованным поставкам составила 1,405 млн руб. при плане 1,400 млн руб. Закупочная деятельность по данному направлению началась в июле 2019 г. Информирование Общества о сокращении операционных затрат на 20 % от показателей Бюджета доходов и затрат в апреле 2020 г. и отказы поставщиков обеспечить требуемый уровень снижения закупок до объема выделенного лимита привели к перевыполнению лимита поставок.

По направлению ПЭН заключено 153 прямых договора, с ООО «Газпром комплектация» оформлено 2 агентских поручения.

Выполнение плана поставок нефтепродуктов осуществлено по фактической потребности на сумму 274,200 млн руб. (89,7,0 %) при плане 305,800 млн руб.

Проведена работа по вовлечению в текущую деятельность МТР из запасов. Сумма вовлечения для ПЭН в 2020 г. составила 232,708 млн руб. (143,1 %) при плане 162,600 млн руб.

Данные о поступлении и использовании материально-технических ресурсов на ПЭН представлены в *таблице 3*.

Информация о поступлении и использовании МТР, млн руб.

<i>Утвержденный план по БДЗ</i>	<i>Централизованная поставка УМТСиК</i>	<i>Вовлечение из запасов</i>	<i>Децентрализованная поставка филиалов</i>	<i>Факт списания</i>	<i>Выполнение, %</i>
1	2	3	4	5=2+3+4	6=5/1*100
1 365	1 155	233	39	1 427	105

Выполнение плана поставок МТР в адрес Общества с учетом вовлечения составило 1 493,851 млн руб. (109,4 %).

В целом по филиалам ООО «Газпром трансгаз Ухта» использовано в текущей деятельности МТР на 104,53 % от установленных плановых показателей с учетом вовлечения материалов из запасов.

Согласно утвержденным графикам проведения комплексов планово-предупредительных ремонтов цехов и линейной части газопроводов на объектах ООО «Газпром трансгаз Ухта» комплектация МТР по заявкам на важнейшие МТР выполнена на 100 %.

Библиографический список

1. Организация управления службами закупок на предприятии. URL: <http://mylektsii.ru/4-6278.html> (дата обращения: 01.05.2023).
2. Положение о закупке товаров, работ, услуг ПАО «Газпром»: отраслевой регламент организации системы ПАО «Газпром». М., 2019.

Е.Н. Соколовская

кандидат экономических наук, доцент,

доцент кафедры экономики, управления и рекламы; факультета экономики, управления и информационных технологий; ФГБОУ ВО Ухтинского государственного технического университета,

E-mail: Lena240683@yandex.ru

**Энергоэффективные здания – драйвер
«зеленой» трансформации строительства**

М.О. Тураев, Х.Р. Васитов

Аннотация. В статье рассмотрены проблемы и направления дальнейшей «зеленой» трансформации строительства в Узбекистане. Изучен передовой международный опыт по оснащению жилых домов и других зданий энергоэффективным и энергосберегающим оборудованием на этапе выполнения проектно-исследовательских и строительно-монтажных работ. Освещаются вопросы государственной поддержки повышения в стране энерго-эффективности и энергосбережения, развития возобновляемых источников энергии и снижения потери тепла в жилых зданиях и сооружениях за счет реновации. Использование «зеленых» технологий при строительстве и реконструкции по всей республике позволит обеспечить энергосбережение и сократить соответствующие объемы выбросов парниковых газов, экономию ресурсов и финансовых средств при дальнейшей эксплуатации. В числе ключевых направлений при этом является внедрение технологий утепления ограждающих конструкций и инженерного оборудования зданий и сооружений.

Ключевые слова: экологическое, «зеленое» строительство, энергоэффективность, энергосбережение, солнечные панели.

Во многих странах мира довольно активно внедряется и развивается экологическое «зеленое» строительство, с применением системы инновационных принципов при строительстве, реконструкции или капитальном ремонте различных зданий и домов. «Зелёные» здания или «зелёное» строительство (Green Buildings, Green construction) – направления проектирования, возведения и дальнейшей эксплуатации зданий и сооружений с минимизацией уровня потребления материальных ресурсов на протяжении всего жизненного цикла здания [1].

Разработка и освоение новых инженерных технологий по повышению энергоэффективности жилых, общественных и производственных зданий, находящихся в эксплуатации – важнейшая задача, решение которой позволяет существенно экономить энерго- и теплоносители, питьевую воду. Огромный потенциал ресурсосбережения содержат здания и сооружения старой постройки – при их реконструкции или капитальном ремонте, за счет применения «зеленых» технологий достигается значительный эффект экономии ресурсов и финансовых средств при дальнейшей эксплуатации.

Зарубежный опыт. Изучение показало, что в большинстве развитых стран предпринимаются активные экономические и социальные мероприятия по ресурсосбережению в строительной индустрии. Указанному способствуют созданные законодательные нормы, учитывающие экономические интересы не только производителей и поставщиков ресурсов при строительстве или реконструкции зданий с применением энергосберегающих «зеленых» технологий, но и инвесторов, застройщиков и собственников жилья и других зданий. Одновременно ведется продуктивная разъяснительная работа в средствах массовой информации и социальных сетях по поддержке данного направления «зеленой» экономики, а также системное внедрение различных стимулирующих льгот и преференций.

В США создан Совет по экологическому строительству, существует система поощрительных выплат, являющаяся составной частью государственной политики в этой области. При вложении средств в реконструкцию или строительство в соответствии с нормами «зеленого стандарта», компенсируется определенная часть затрат, предоставляются налоговые льготы. Указанные меры позволили довести долю зданий, возводимых по экологическим или «зеленым» технологиям до 25 % от общих объемов застройки [2].

В Швеции удалось существенно снизить зависимость от ископаемого органического топлива, выработка энергии из которого снизилась с 80 % до 37 %, а доля биотоплива в энергетическом балансе возросла до 32 % [3].

В Германии установку солнечных панелей поддерживают государственными субсидиями, которые стали возможны из-за роста потребительских цен на электроэнергию. При этом «зеленое» электричество можно реализовать в сеть. Более 50 % необходимой для бытовых нужд горячей воды нагревается солнечными коллекторами, излишки перенаправляются в систему отопления [4].

Во Франции действует программа налоговых льгот при использовании технологий экономии энергии. При модернизации жилья предоставляется кредит, право на возмещение до 50 % расходов по установке систем терморегуляции, модернизации отопления и использования альтернативных источников энергии: биотоплива, энергии солнца и ветра [5].

Энергоэффективные дома Дании представляют из себя системы, направленные на снижение выбросов углекислого газа. Создано Министерство климата, энергетики и строительства, что демонстрирует комплексный подход страны к теме «зелёного» строительства, объявлена задача стать к 2050 г. независимыми от ископаемых видов топлива.

Интересный факт: хотя с начала 2000-х гг. ВВП Дании увеличился на 80 %, выбросы CO² остались на прежнем уровне [6].

В Южной Корее после принятия «Закона об использовании энергии» взят курс на внедрение в массовом строительстве технологий энергосбережения, при этом в законодательстве предусматривается льготное налогообложение инвестиций в данную сферу [7].

В Узбекистана снижение энергопотребления в энергоэффективных зданиях происходит за счёт соответствующего усовершенствования конструктивных элементов и систем инженерного обеспечения, в том числе применения технологий использования возобновляемых источников энергии (ВИЭ): солнечных батарей, коллекторов и других. Реализация проектов по строительству или реновации энергоэффективных домов благоприятно отражается на экологической ситуации в регионах, повышая уровень экономической эффективности и привлекательности сектора для масштабных частных инвестиций [8].

В стране все новые объекты жилищного строительства в обязательном порядке подлежат оснащению энергоэффективным и энергосберегающим оборудованием на этапе выполнения проектно-изыскательских и строительномонтажных работ, а также должны получить паспорт энергетического аудита до приемки их в эксплуатацию, за исключением объектов, имеющих сертификат по международным стандартам BREEAM (метод экологической оценки эффективности зданий) и LEED (руководство по энергоэффективному и экологическому проектированию), что обеспечит энергосбережение и сократит объемы выбросов парниковых газов [9].

В Узбекистане законодательно установлен порядок, в соответствии с которым с 2023 г. на строящихся новых и реконструируемых объектах, общая площадь которых превышает 1 тыс. кв. м, в том числе социальных объектах, общепите, торгово-развлекательных центрах и других обязательна установка солнечных водонагревателей [10].

Использование «зеленых» технологий при строительстве и реконструкции по всей республике позволит обеспечить энергосбережение и сократить соответствующие объемы выбросов парниковых газов. В числе ключевых направлений при этом является внедрение технологий утепления ограждающих конструкций и инженерного оборудования зданий и сооружений, так как потери полезной энергии в них составляют по оценкам экспертов от 20 до 45 %, при этом основные потери энергии происходят через стены, окна, полы и перекрытия. Выполненные проекты утепления показали возможность экономии энергии для теплоснабжения зданий до 25–30 % в сравнении с базовыми индикаторами [11].

Ситуация с положительными подходами юридических и физических лиц к экономному потреблению энергии всех видов находится на недостаточном уровне. Население и особенно юридические лица не экономят сравнительно дешевые энергетические ресурсы, проявляют неготовность к масштабной трансформации с применением новых «зеленых» строительных решений, оборудования, материалов и конструкций.

Существенную роль также играет значительная изношенность основных фондов отраслей. К основным барьерам полноценного развития энергоэффективного строительства и реновации, особенно жилищного, можно отнести сравнительно высокую стоимость таких проектов, особенно при комплексном характере осуществления работ.

Принимая во внимание необходимость повышения уровня теплоизоляции для уменьшения теплопотерь, расходов на отопление и кондиционирование, Правительством республики приняты соответствующие решения по организации утепления экологичным базальтовым покрытием многоэтажных домов, построенных до 1991 г. Осуществлены пилотные проекты, реализуется программа поэтапной реновации многоэтажного, с покрытием фасадов указанных домов базальтовым утеплителем, а также обеспечению их горячей водой и электричеством с использованием альтернативных источников энергии.

Одновременно реализуется программа по увеличению производства в стране трансформаторов, кабелей, солнечных панелей и водонагревательных коллекторов, а также расширению выпуска базальтового сырья [12]. Например, организовано производство оборудования для систем солнечного электроснабжения, включая солнечные панели, инверторы и батареи, которые будут использоваться для создания экологически чистых систем «зеленого» энергообеспечения [13].

Сделаем выводы и выскажем ряд предложений. В настоящее время энергоэффективность и энергосбережение являются основными механизмами обеспечения успешности деятельности практически в любой отрасли. Нерациональное использование ресурсов, особенно топливно-энергетических отрицательно сказывается на себестоимости производства, строительства и оказания услуг.

Эксплуатация «зелёных» зданий по сравнению с традиционными сооружениями является экономически более выгодной при создании соответствующей нормативно-правовой базы, представления соответствующих льгот

и предпочтений, а также развития в стране атмосферы благоприятного восприятия необходимости соответствующих действий и изменений.

Целесообразно продолжение трансформации в направлениях:

- активного развития экологического «зеленого» строительства, применения энерго- и ресурсосберегающих технологий, обновления нормативной и технологической документации;
- внедрения в различные сферы деятельности инновационных достижений и положительного мирового опыта;
- поддержания экологичности, снижения уровня потребления энергетических и материальных ресурсов в течение жизненных циклов жилых и социальных объектов, а также микрорайонов – от выбора земельного участка, проектирования, строительства, эксплуатации, ремонта до сноса, с выполнением каждого этапа в соответствии с экологической целесообразностью;
- эффективного использования природных ресурсов (энергии, воды и других), ландшафта, уменьшение негативного воздействия на окружающую среду за счет снижения объемов выбросов углекислого газа и строительных отходов;
- ускоренного внедрения в качестве вспомогательных источников энергии солнечных панелей и водонагревательных коллекторов, с централизованным размещением их на крышах и солнечных сторонах зданий;
- повышения уровня теплоизоляции внешних оболочек зданий, в том числе с применением при строительстве и реновации энергосберегающих облицовочных и фасадных (плиты из базальтового волокна, другие виды минераловатных и полимерных изделий) материалов;
- системного проведения информационно-разъяснительных мероприятий среди населения на темы необходимости, целесообразности и выгоды энерго-, тепло- и водосбережения, сбора и переработки производственных,

строительных и бытовых отходов, создания и развития в стране атмосферы благоприятного восприятия соответствующих экологических мер.

Библиографический список

1. «Зеленые» стандарты в планировании, строительстве и эксплуатации зданий и сооружений. URL: <https://eduherald.ru/ru/article/view?id=12267> (дата обращения: 13.04.2023).
2. В России появится зелёный стандарт для малоэтажного строительства. URL: <http://ekogradmoscow.ru/vshody/eko-innovatsii/1753-zelenyj-standart-i-rossija> (дата обращения: 12.04.2023).
3. Швеция: использование биотоплива. URL: <http://www.drevesina.com/materials.htm/a5/b192/> (дата обращения: 10.04.2023).
4. «Зелёные башни» «Дойче Банка». URL: http://zvt.abok.ru/articles/38/Zelyonie_bashni_Doiche_Banka (дата обращения: 13.04.2023).
5. Энергосбережение – опыт других стран. URL: <https://alldoma.ru/obzornyie-stati/energoberezhenie-opyt-drugih-stran.html> (дата обращения: 13.04.2023).
6. Энергоэффективные дома Дании. URL: http://zvt.abok.ru/articles/171/Energoeffektivnie_doma_Danii (дата обращения: 13.04.2023).
7. Опыт реализации политики энергосбережения Республикой Корея. URL: <http://teplokot.ru/stat/2724-opyt-realizacii-politiki-energoberezheniya-respublikoy-koreya.html> (дата обращения: 13.04.2023).
8. Энергоэффективные технологии в строительстве. URL: <https://moluch.ru/archive/112/28759/> (дата обращения: 13.04.2023).
9. Зеленое будущее строительного и жилищного секторов Узбекистана. URL: <https://news.myseldon.com/ru/news/index/265010290> (дата обращения: 11.04.2023).

10. О дополнительных мерах по внедрению энергосберегающих технологий и развитию возобновляемых источников энергии малой мощности. URL: <https://lex.uz/ru/docs/6189043> (дата обращения: 11.04.2023).
11. Зеленые здания в Центральной Азии и на Южном Кавказе. URL: <https://www.caravan.kz/articles/zelenye-zdaniya-v-centralnoj-azii-i-na-yuzhnom-kavkaze-372786/> (дата обращения: 13.04.2023).
12. Многоэтажные дома утепляют базальтовым покрытием URL: <https://uz.sputniknews.ru/20230124/mногоetajnye-doma-uteplyat-bazaltovym-pokrytiem-31672091.html> (дата обращения: 11.04.2023).
13. В Узбекистане запущено производство оборудования для систем солнечного электроснабжения. URL: <https://www.gazeta.uz/ru/2023/03/13/orient-hibi-energy/> (дата обращения: 13.04.2023).

М.О. Тураев

главный научный сотрудник,

Институт макроэкономических и региональных исследований, г.Ташкент.

E-mail: mturaev53@mail.ru

Х.Р. Васитов

руководитель проекта,

Институт макроэкономических и региональных исследований, г.Ташкент.

E-mail: hvasitov@gmail.com

УДК 657.63.

Особенности аудиторской проверки циклической информации

Л.А. Юдинцева

Аннотация. Каждый процесс финансово-хозяйственной деятельности экономического субъекта неразрывно связан с определенными рисками, влияющими на составляющие его факты хозяйственной жизни. Основанный на разделении

информации посредством сегментирования учетных записей аудит по циклам является прогрессивным инструментом формирования мнения о достоверности отчетности клиента в разрезе определенного среза учетных данных. При изучении аудитором циклов деятельности организации сегментирование учетной информации устанавливает совокупность элементов (или отдельные элементы), которые подвергаются обследованию для решения обозначенных проверкой задач в рамках отдельных предпосылок подготовки отчетных данных клиента, которые следует подтвердить или опровергнуть. Кругооборот циклов хозяйственных операций предприятия требует организовать аудиторскую проверку таким образом, чтобы своевременно изучить связи между цепочками хозяйственных операций в каждом цикле, являющихся основой деятельности предприятия-клиента. Отдельные вопросы аудиторского обследования циклической информации не урегулированы на законодательном уровне. Внутрифирменная методическая база требует дальнейшей разработки, поскольку основные положения применения той или иной методики находятся в границах профессионального суждения аудитора. В связи с этим цель статьи заключается в изучении основных особенностей практического применения аудиторской проверки по циклам. В работе использованы методы обобщения и сравнительного анализа информации. Основные результаты заключаются в выявлении ключевых характеристик аудиторской проверки сегментированной по циклам информации и анализе проблем использования для предложения практических рекомендаций по улучшению качества практического применения.

Ключевые слова: аудит, цикл, сегмент деятельности, бухгалтерская информация, система внутреннего контроля, риск существенного искажения, мнение аудитора.

Повторение в пространстве и во времени разносторонней структуры взаимосвязанных хозяйственных процессов составляет информационную систему функционирования предприятия. Объединение однородных по смыслу и содержанию фактов хозяйственной жизни предполагает деление информации

онных потоков на циклы или сегменты деятельности предприятий. Формирование взаимосвязи между счетами бухгалтерского учета определяет содержание хозяйственных операций, произошедших в каждом цикле. Поэтому применение метода направленного тестирования к разделенной аудитором информации на циклы позволит значительно сократить объемы внутреннего обмена сведениями в рамках каждого сегмента, способствуя эффективности аудиторского обследования.

Многократность повторяющегося процесса определяет закон циклического развития. Взаимообмен информацией указывает на переходное состояние между циклами, так как последовательная непрерывная цепь определенных процессов определяет кругооборот исследуемых сведений. Таким образом, суть финансово-хозяйственной деятельности организации составляет взаимосвязь основных циклов хозяйственных операций [3].

Дифференцированность структуры циклического сегментирования, которая может быть различной, определяют направления деятельности организации. В современной экономической литературе представлены многочисленные научные исследования, указывающие подходы к объединению объектов учета в циклы хозяйственных операций и их существенное значение в аудите.

Российские ученые, описывая методику аудита при циклическом подходе, фиксируют внимание на значимости информации, формируемой в каждом цикле хозяйственных операций к оценке показателей бухгалтерской (финансовой) отчетности, выделенные с учетом интересов ключевых пользователей. При этом специалисты не придерживаются определенной классификации циклов, сужая и расширяя их спектр в зависимости от цели исследования и взаимосвязи операций между циклами. Однако, в процессе аудита рекомендуется исследование каждого цикла хозяйственных операций отдельно, что усложняет проведение проверки, поскольку предполагается выявление и анализ взаимосвязей между циклами. На практике в зависимости от специфики организации часть выделенных циклов может быть не использована, другая часть может быть видоизменена.

Ученые, представляющие зарубежный подход к исследованию бухгалтерской информации в циклах деятельности предприятий считают, что формирование добавочной стоимости компании обеспечивается определенным количеством бизнес-циклов при условии влияния финансового результата, получения результата от использования вложенных средств и оценки показателей капитала. Деление информации на циклы может быть обусловлено принципом схожести применяемых учетных и контрольных процедур, целесообразностью оценки допущения непрерывности деятельности предприятия, тесной взаимосвязью хозяйственных операций и групп отражающих их счетов.

Процесс исследования сформированной в каждом цикле информации должен определяться постановкой конкретной цели, что позволит выбрать аудиторю надлежащие процедуры проверки и получить достаточные надежные доказательства. Выбор цикла (совокупности циклов) аудиторского обследования может зависеть от основной стратегии деятельности организации, ключевых факторов её развития и приоритетных целей пользователей бухгалтерской информации.

Целесообразность и значение применения в аудите циклического подхода вызывает ряд дискуссионных и неоднозначных вопросов. Неоднозначность мнений ученых объясняется природой формирования каждого цикла, поскольку множество фактов хозяйственной жизни в деятельности любого экономического субъекта не исчерпывается конкретным сегментированием представленной аудитору информации.

В этой связи представим возможные пути формирования циклов финансово-хозяйственной деятельности организаций на основании приоритетных для аудиторской проверки факторов (*таблица 1*). Определение ключевых факторов при формировании циклов деятельности организаций позволит выбрать приоритетные задачи исследования, исходя из поставленной цели, связанной с детализацией циклов учетных операций.

**Направления формирования циклов финансово-хозяйственной
деятельности организаций**

<i>Ключевой фактор при формировании циклов деятельности организаций</i>	<i>Авторский комментарий</i>
Специфика деятельности организации	Анализ определенных сегментов бухгалтерской информации предприятия отдельной отрасли экономики
Принцип составления бухгалтерской (финансовой) отчетности	Взаимосвязь операций с высокой вероятностью искажений в отчетных данных клиента; определение «ошибочных» статей отчетности и оценка уровня существенности выявленных искажений
Оценка допущения непрерывности деятельности организации	Выявление факторов риска в каждом сегменте для тестирования полученной информации на предмет возможности работы предприятия в обозримом будущем
Взаимосвязь учетных и контрольных процедур в организации	Установление областей риска в работе системы внутреннего контроля предприятия
Стадии жизненного цикла активов предприятия	Исследование последовательности стадий жизненного цикла актива (от момента создания до выбытия)
Совокупность хозяйственных процессов предприятия	Анализ взаимосвязи цепочек хозяйственных операций, структура которых соответствует последовательности циклов финансово-хозяйственной деятельности предприятия
Цели пользователей аудиторского заключения	Изучение и учет основных потребностей внешних и внутренних заинтересованных пользователей при получении информации для сотрудничества с организацией
Факторы развития организации	Анализ критических зон на каждом этапе развития организации с целью оптимизации эффективности отдельных процессов в циклах

Примечание: составлено автором статьи.

Таким образом, идентификация информации, являющейся основой в цикле для профессионального суждения аудитора, зависит от тактики и приоритетной стратегии деятельности организации, ключевых линий её совершенствования, значимых показателей для пользователей бухгалтерской информации, отражая универсальность циклического подхода [1].

Определение ключевых процессов при подготовке учетной информации целесообразно, поскольку выбор функциональных направлений исследуемого цикла корректирует природу и возможную степень влияния риска существенного искажения. Это позволяет понять сущность процесса производства и его технологических особенностей. Важно отметить, что применение циклического

подхода в аудите на сегодняшний день вызывает ряд дискуссионных вопросов относительно целесообразности и оптимальности его использования. Кроме того, неоднозначность точек зрения ученых связана с различной трактовкой сущностного наполнения рассматриваемого подхода, поскольку многообразие хозяйственных операций в деятельности любого экономического субъекта не исчерпывается конкретным сегментированием представленной аудитору информации. Практика изучения циклического подхода в аудите позволяет систематизировать многообразие хозяйственных операций организации, обеспечивая определенную совокупность действий аудитора, направленных на проверку взаимосвязанных сегментов учета. Определение ключевых факторов при формировании циклов деятельности организаций позволит выбрать приоритетные задачи исследования, исходя из поставленной цели, связанной с детализацией циклов учетных операций.

Первоначально существующее мнение аудитора с учетом профессионального скептицизма не исключает возможности наличия искажений в бухгалтерском учете и отчетности проверяемого экономического субъекта, которые могут прямо или косвенно влиять на показатели бухгалтерской (финансовой) отчетности, снижая их достоверность, а значит и качество отчетности в целом. Наличие риска существенного искажения оказывает влияние на мнение аудитора. Полагаясь на аудиторское мнение и принимая различные решения, пользователи отчетности подвергаются риску (например, не получить свой доход или потерять средства). В целях снижения риска существенного искажения до приемлемо низкого уровня рекомендуется более глубокий и тщательный анализ представленных в отчетности показателей. Следует отметить, что при циклическом подходе существует два разных понятия «область проверки (сегмент аудита)» и «раздел аудита». В качестве первого выступает объект бухгалтерского учета, подлежащий проверке, а разделом аудита будет являться хозяйственный процесс (цикл) [2].

Приоритетность анализируемого объекта (показателя отчетности) на первоначальном этапе определяется его значимостью для пользователей

и задачами, поставленными перед аудитором. Уровень детализации, установленный для каждого объекта исследования, подразумевает рассмотрение качества его формирования в информационной системе бухгалтерского учета. Оценка согласованности работы механизмов системы бухгалтерского учета и внутреннего контроля является необходимым условием определения степени искажения исследуемой информации в каждом выделенном для обследования цикле.

С целью оценки качества формирования показателя в рамках цикла необходимо выбрать определенную группировку хозяйственных операций, предварительно выделив взаимосвязи счетов, на которых отражаются данные операции в системе бухгалтерского учета организации. Детализация информации по источникам и областям ее формирования позволит определить степень влияния на итоговый результат деятельности предприятия хозяйственных операций, поскольку выбор информационных участков проверки должен характеризовать индивидуальные преимущества предприятия. Сегментирование бухгалтерской информации оказывает влияние на методику проверки аудиторской организации, которая определяет этапы действий аудитора и совокупность аудиторских процедур. Поэтому процесс систематизации информации лежит в основе установленной методики аудита, определенной соответствующим внутрифирменным стандартом. Нормативно-правовая база аудита нуждается в дальнейшем развитии и совершенствовании, поскольку отдельные вопросы проверки бухгалтерской информации по циклам лежат в области профессионального суждения аудитора.

Таким образом, аудит по циклам, организованный на основе персональных характеристик аудируемого лица и заключающийся в идентификации хозяйственных операций с учетом специфики деятельности организации, приобретает особую актуальность. Взаимосвязь основных циклов хозяйственных операций позволяет классифицировать характерные факты хозяйственной жизни организации по соответствующим направлениям деятельности клиента, что имеет большое значение при изучении и оценке систем бухгалтерского учета и внутреннего контроля.

Циклы хозяйственных операций не имеют ни начала, ни конца. При этом аудиторская проверка организуется таким образом, чтобы своевременно оценивать и анализировать связи между рассматриваемыми циклами, что является основой деятельности предприятия-клиента и выполняет ключевую функцию при выявлении рисков существенного искажения.

Библиографический список

1. Ларина А.А. Методические основы применения циклического подхода при составлении программы аудита // Учет и статистика. 2011. Т. 4. № 24.
2. Остапова В.В., Яцюк А.В. Аудит расчетов с персоналом по оплате труда: методический аспект // Аудиторские ведомости. 2015. № 2.
3. Юдинцева Л.А. Методические особенности организации и проведения аудиторского обследования цикла продаж // Международный бухгалтерский учет. 2016. № 21(411).

Л.А. Юдинцева

кандидат экономических наук

доцент кафедры бухгалтерского учета и финансов

ФГБОУ ВО «Вятский государственный агротехнологический университет»

E-mail: youlara777@mail.ru

УДК 376

Особенности монологической речи дошкольников с задержкой психического развития

С.А. Городилова, В.В. Борнякова

Аннотация. Развитие монологической речи играет важную роль в процессе речевого развития ребенка в дошкольном возрасте. У детей с условной нормой психического развития монологическая речь развивается постепенно вместе с развитием мышления, деятельности и общения. Онтогенез речи у детей с задержкой психического развития проходит те же ступени, что и у детей с условной нормой развития, но вследствие нарушений в психоэмоциональной сфере речь дошкольников развивается в замедленном темпе и характеризуется качественным своеобразием. Монологическая речь является наиболее сложной формой связной речи. В речевом онтогенезе она формируется позже, чем диалогическая и требует достаточного уровня развития познавательной деятельности. Именно поэтому монологическая форма связной речи у детей с задержкой психического развития характеризуется качественным своеобразием. В статье представлены анализ понятия монологической речи, результаты экспериментального исследования монологической речи старших дошкольников с задержкой психического развития, выявлены и описаны специфические особенности монологической речи дошкольников с задержкой психического развития.

Ключевые слова: связная речь, монологическая речь, задержка психического развития, дошкольники.

Анализируя отечественную и зарубежную литературу, мы пришли к выводу о том, что существует несколько подходов к определению понятия «монологическая речь».

Так, в работах А.А. Леонтьева представлен психологический подход к определению монологической речи. Автор понимает под монологом связную речь, в которой происходит взаимодействие трех фаз: планирования речевого действия, осуществления речевого действия, сопоставления и контроля речевого действия.

В отечественной лингвистике монологическое высказывание рассматривается как определенный отрезок речи, находящийся между двумя соседними высказываниями и обладающий определенными особенностями. Одним из представителей лингвистического подхода к определению монологической речи является Е.И. Пассов. Согласно подходу исследователя, монологическая речь – особый вид вербального общения людей, предполагающий формулирование мыслей с помощью звуковой системы языка, а монологическое высказывание – основной компонент процесса общения вне зависимости от его уровня (парный, групповой или массовый). Исходя из этого можно сделать вывод, что монологическое высказывание идентично диалогу, поскольку тоже подразумевает наличие собеседника.

Отечественный филолог и лингвист Л.П. Якубинский разделяет точку зрения Е.И. Пассова относительно наличия собеседника в монологической речи. Автор рассматривает монолог как специфическую форму воздействия на слушателя. К отличительным признакам монолога Е.И. Пассов относит связанность его компонентов, обусловленную длительностью говорения, «построенность» речевого ряда, односторонний характер высказывания наличие заданности предмета речевого высказывания, предварительное обдумывание. Отечественный психолог Л.С. Выготский, уточняя мысль Л.П. Якубинского о заданности предмета речи и предварительного обдумывания монологической речи, особо подчеркивает ее сознательность и намеренность.

Отечественный психолог и врач-невропатолог А.Р. Лурия, продолжая мысль Л.С. Выготского о сознательности и намеренности монологической речи, отмечает, что в основе монолога лежат самостоятельный мотив и самостоятельный замысел, которые должны быть достаточно устойчивы, оп-

ределяя создание программы активного самостоятельного речевого высказывания. Программа высказывания, в свою очередь, минимизирует риски отвлечения говорящего и удерживает его от многократных повторений.

Более полное определение монологической речи дает один из ведущих исследователей по проблеме формирования связной речи детей с речевой патологией В.П. Глухов. Согласно его подходу монологическая речь определяется как связная речь одного лица, коммуникативная цель которой – сообщение о каких-либо фактах, явлениях реальной действительности. Автор не только дает определение монологической речи, но и указывает на то, что монолог обладает гораздо большей по сравнению с диалогом традиционностью в выборе языковых средств для передачи содержания и в своем построении. Для построения монологического высказывания говорящий использует такие компоненты языковой системы, как лексика, способы выражения грамматических отношений, формо- и словообразующие, а также разнообразные синтаксические средства.

С лингвистической точки зрения для монолога характерно употребление сложных предложений, различных грамматических конструкций, для привлечения внимания слушателей, использование риторических вопросов, слов-обращений. Чтобы сделать речь выразительной в монологической речи, часто применяются различные средства выразительности, такие как эпитеты, метафоры, сравнение и т.д.

Проанализировав подходы ученых к определению монологической речи, мы пришли к выводу: более точное понятие монологической речи представлено в работе В.П. Глухова. В нашем исследовании мы опираемся на определение вышеуказанного автора, дополняя его тем, что монологическое высказывание характеризуется более сложным синтаксическим построением: состоит из ряда логически, последовательно связанных между собой предложений, интонационно оформленных и объединенных единым содержанием и целью высказывания.

Одним из актуальных вопросов логопедии на сегодняшний день остается соотношение уровня развития мышления и речи.

Исследуя онтогенез психического развития человека, Л.С. Выготский выдвинул и обосновал концептуальное положение. Автор утверждает, что развитие речи и мышления является непараллельным и неравномерным процессом, так как «мышление и речь имеют генетически совершенно различные корни» [1, с. 79]. Автор выделяет доречевую фазу развития интеллекта (зачатки интеллектуальных реакций) и доинтеллектуальную фазу развития речи (доинтеллектуальные зачатки речи: крик гуление, лепет). До определенного периода времени эти две линии развития проходят независимо друг от друга. Примерно в возрасте двух лет в отношениях между мышлением и речью наступает переломный момент, в который происходит «перекрест» линий развития мышления и речи. Речь становится интеллектуализированной, а мышление – речевым. Развитие интеллекта ребенка оказывает влияние на формирование речи в различных аспектах, что подтверждает анализ речевой продукции и процесса продуцирования речи у детей с задержкой психического развития.

Согласно научным трудам по изучению особенностей связной речи у дошкольников с задержкой психического развития (Р.И. Лалаева, Н.Ю. Борякова, Д.И. Бойков, Е.С. Слепович и др.), у большинства дошкольников с задержкой психического развития отмечаются специфические особенности развития монологической речи, проявляющиеся в трудностях программирования речевого высказывания, в ошибках согласования слов в предложении, простом перечислении действий при составлении рассказа по серии сюжетных картинок, трудностях составления пересказа и описательного рассказа.

Нами был организован и проведен констатирующий этап эксперимента. Он проводился в апреле – мае 2023 г. на базе МКДОУ «Детский сад № 189» и МКДОУ «Детский сад № 46» города Кирова. В констатирующем эксперименте приняли участие 24 дошкольника с задержкой психического развития 5–6 лет.

Комплекс диагностических заданий для обследования монологической речи был составлен на основе методик обследования связной речи детей, предложенной В.П. Глуховым [2], обследования речи дошкольников с задержкой пси-

хического развития – И.Д. Коненковой [3]. Он включал в 3 задания: составление рассказа по серии сюжетных картинок, пересказ текста, описание предмета по наглядной опоре. Были выделены четыре критерия оценивания: смысловая адекватность и самостоятельность выполнения, возможность программирования текста, лексическое оформление речи, грамматическое оформление речи, которые оценивались нами по четырехбалльной системе (от 0 до 3). Высоким показателем по критерию оценивания являлась оценка в 3 балла, средним показателем – 2 балла, низким показателем – 1 и ниже.

Представим наглядно результаты логопедического обследования и сделаем обобщенные выводы по каждому заданию, включенному в диагностический комплекс.

Результаты исследования способности составлять рассказ по серии сюжетных картинок у дошкольников с задержкой психического развития представлены в *таблице 1*.

Таблица 1

Результаты исследования способности составлять рассказ по серии сюжетных картинок у дошкольников с задержкой психического развития (n=24)

<i>Критерии оценивания</i>	<i>Высокий уровень</i>		<i>Средний уровень</i>		<i>Низкий уровень</i>	
	Абс. число детей	Процент, %	Абс. число детей	Процент, %	Абс. число детей	Процент, %
Смысловая адекватность и самостоятельность выполнения	10	42	8	33	6	25
Возможность программирования текста	10	42	4	16	10	42
Лексическое оформление речи,	4	17	12	50	8	33
Грамматическое оформление речи	0	0	16	67	8	33

Из таблицы 1 видно, что 42 % респондентов продемонстрировали высокие показатели по критериям смысловой адекватности и самостоятельности выполнения задания, возможности программирования связного текста. Картинки были разложены в правильной последовательности, рассказ содержал все основные смысловые звенья, между ними наблюдалась связь, трудностей переключе-

чения не отмечались. 33 % дошкольников показали средние результаты по критерию адекватности и самостоятельности выполнения задания, они нуждались в помощи взрослого при раскладывании сюжетных картинок, их рассказ, составленный по наглядной опоре, был адекватный по содержанию. 25 % детей продемонстрировали несамостоятельность при выполнении задания. Им потребовалась развернутая помощь взрослого при раскладывании картинок и понимания общего сюжета, что соотносится с низким показателем по критерию адекватности и самостоятельности выполнения.

У 16 % детей показали средние показатели по критерию возможности программирования текста, при составлении рассказа по сюжетным картинкам у них наблюдались неоправданные повторы однотипных связующих элементов. У 42 % отмечалась тенденция к фрагментарности текста, к перечислению событий без обобщающей сюжетной линии («Мальчики нашли ежа, принесли его домой и покормили»). 17 % респондентов продемонстрировали высокие показатели по критерию лексического оформления речи, их словарный запас соответствовал поставленной задаче, затруднений в подборе слов не наблюдалось. Низкие показатели по критерию грамматического оформления речи у дошкольников при выполнении задания не наблюдались.

В большинстве случаев, у дошкольников отмечались средние показатели по лексическому и грамматическому оформлению речи. 50 % респондентов продемонстрировали достаточный словарный запас при составлении рассказа, однако у них наблюдались затруднения при подборе слов, что сказалось на темпе выполнения задания. Рассказ 67 % детей был оформлен однообразно, наблюдались единичные нарушения порядка слов. 33 % респондентов продемонстрировали низкие показатели по критериям лексического и грамматического оформления речи. У детей отмечались неоднократные вербальные замены, ограниченный словарный запас, негрубые единичные аграмматизмы, однообразные и нераспространенные предложения.

Результаты исследования способности пересказывать прослушанный текст у дошкольников с задержкой психического развития представлены в *таблице 2*.

Результаты исследования способности пересказывать прослушанный текст у дошкольников с задержкой психического развития (n=24)

<i>Критерии оценивания</i>	<i>Высокий уровень</i>		<i>Средний уровень</i>		<i>Низкий уровень</i>	
	Абс. число детей	Процент, %	Абс. число детей	Процент, %	Абс. число детей	Процент, %
Смысловая адекватность и самостоятельность выполнения	0	0	16	67	8	33
Возможность программирования текста	0	0	16	67	8	33
Лексическое оформление речи,	10	42	6	25	8	33
Грамматическое оформление речи	0	0	18	75	6	25

Из таблицы 2 видно, что высоких показателей по критериям смысловой адекватности и самостоятельности выполнения, возможности программирования связного текста у дошкольников с задержкой психического развития не наблюдается. 67 % дошкольников продемонстрировали средние показатели по данным критериям. Наблюдалась неточность описания ситуации прослушанного текста. Дети поняли скрытый смысл после уточняющих и наводящих вопросов взрослого («Что делает белочка, когда наступает зима?», «Что делает заяц, когда наступает зима?»). Также у дошкольников отмечались неоправданные повторы однотипных связующих элементов. У 33 % дошкольников наблюдалась фрагментарность текста, перечисление событий, необоснованные повторы слов, необходимость наводящих вопросов для понимания смысла текста.

У 42 % детей наблюдалось адекватное использование вербальных средств для построения пересказа, что соотносится с высоким показателем по критерию лексического оформления речи. У 25 % респондентов наблюдались затруднения при подборе слов, в большинстве случаев, прилагательных и глаголов, а также неточность в их употреблении. 33 % респондентов продемонстрировали низкие показатели лексического оформления речи. У детей отмечались неоднократные вербальные замены, ограниченный словарный запас.

Пересказ 75 % дошкольников был построен из полных однообразных предложений, что соотносится со средним показателем по критерию грамматического оформления речи. 25 % респондентов продемонстрировали низкий показатель по данному критерию, у них наблюдались негрубые единичные аграмматизмы, однообразные и нераспространенные предложения. Высокие показатели по критерию грамматического оформления речи у дошкольников не наблюдались.

Результаты исследования способности составлять рассказ-описание по наглядной опоре у дошкольников с задержкой психического развития представлены в *таблице 3*.

Таблица 3

**Результаты исследования способности составлять
рассказ-описание по наглядной опоре**

у дошкольников с задержкой психического развития (n=24)

Критерии оценивания	Высокий уровень		Средний уровень		Низкий уровень	
	Абс. число детей	Процент, %	Абс. число детей	Процент, %	Абс. число детей	Процент, %
Смысловая адекватность и самостоятельность выполнения	0	0	10	42	14	58
Возможность программирования текста	0	0	10	42	14	58
Лексическое оформление речи,	0	0	10	42	14	58
Грамматическое оформление речи	0	0	10	42	14	58

Из таблицы 3 видно, что 42 % дошкольников продемонстрировали средние показатели по критериям самостоятельности выполнения, возможности программирования текста, лексического и грамматического оформления рассказа. Их рассказ отличается логической завершенностью, в нем отражена большая часть основных свойств и качеств предмета. Отмечаются единичные случаи нарушения логической последовательности в описании признаков предметов. Наблюдается достаточный словарный запас, однако дети испытывают некоторое

затруднение при подборе слов. Рассказ оформлен грамматически правильно, но однообразно.

58 % продемонстрировали низкие показатели по данным критериям. Их рассказ был составлен по наводящим вопросам, в нем не отражены некоторые существенные признаки предмета. У респондентов отмечалась тенденция возвращения к ранее сказанному, отображение признаков предмета в большей части рассказа носило неупорядоченный характер. У детей отмечались ограниченный словарный запас, негрубые единичные аграмматизмы, однообразные и нераспространенные предложения.

Высокие показатели по критериям оценивания монологической речи у дошкольников при исследовании навыка составления описания по наглядной опоре не наблюдались

Таким образом, в нашем исследовании монологическая речь представлена как связная речь одного лица, сообщающая о каких-либо фактах, явлениях реальной действительности, состоящая из ряда логически, последовательно связанных между собой предложений, интонационно оформленных и объединенных единым содержанием и целью высказывания. По данным, полученным в результате проведения логопедического обследования, мы убедились в том, что дошкольники с задержкой психического развития, участвующие в нашем исследовании, имеют специфические особенности монологической речи, проявляющиеся в примитивности конструирования речевого высказывания, ошибках согласования слов в предложении, простом перечислении действий при составлении рассказа по серии сюжетных картинок, трудности в составлении пересказа, описательного рассказа.

Библиографический список

1. Выготский Л.С. Мышление и речь. М., 2019.
2. Глухов В.П. Комплексный подход к формированию связной речи у детей дошкольного возраста с нарушениями речевого и познавательного развития. М., 2014.

3. Коненкова И.Д. Обследование речи дошкольников с задержкой психического развития. М., 2014.

С.А. Городилова

кандидат психологических наук,

доцент кафедры дефектологии

ФГБОУ ВО «Вятский государственный университет»

E-mail: sa_gorodilova@vyatsu.ru

В.В. Борнякова

студент 1 курса магистратуры ФГБОУ ВО «Вятский государственный университет»

E-mail: stud161122@vyatsu.ru

УДК 373.2:376.1-058.264 (07)

**Развитие диалогической речи у дошкольников
с общим недоразвитием речи в процессе игровой деятельности**

С.А. Городилова, М.И. Кислицина

Аннотация. Системные речевые нарушения у дошкольников с общим недоразвитием речи ведут к неполноценному формированию их коммуникативных навыков, препятствуют развитию познавательной деятельности, создают существенные сложности для освоения форм монологической речи, необходимых в коммуникативной ситуации обучения в школе. Одним из компонентов коммуникативной готовности детей к школьному обучению является умение вести диалог, именно поэтому возникает необходимость развития диалога в дошкольном возрасте. В связи с тенденцией гуманизации образования целесообразно использовать в коррекционно-педагогическом процессе такие методы и формы, которые приближены к интересам, нуждам и потребностям личности. Игра, как известно, является ведущей линией развития в дошкольном возрасте и естественной формой жизнедеятельности дошкольника. В статье пред-

ставлены результаты экспериментального исследования, в ходе которого был разработан и апробирован комплекс игр по развитию диалога у дошкольников с общим недоразвитием речи. В результате проведения логопедических занятий с включением комплекса игр было установлено улучшение показателей диалогической речи у дошкольников с общим недоразвитием речи. В исследовании использовались следующие методы: обобщение и анализ научно-методической литературы по проблеме исследования, педагогический эксперимент, тестирование, беседа, количественный и качественный анализ полученных результатов. Полученные данные могут быть использованы логопедами в коррекционной работе дошкольных учреждений.

Ключевые слова: диалогическая речь, развитие диалога, общее недоразвитие речи, игровая деятельность, дошкольники с общим недоразвитием речи.

У детей с общим недоразвитием речи на фоне стойких лексико-грамматических и фонетико-фонематических нарушений отмечается заметное ограничение возможности спонтанного формирования речевых умений. Формирование и развитие диалогической речи у детей без патологии в речевом и психическом развитии является сложным процессом, который требует адекватного использования языковых средств, а также смысловой и структурной связи с репликой собеседника в естественной ситуации общения. Недоразвитие основных компонентов языковой системы обуславливает трудности овладения детьми с общим недоразвитием речи (ОНР) связной диалогической речью. Диалогической речью или диалогом является конфигурация устной речевой коммуникации, которая подразумевает под собой общение между двумя субъектами с помощью языка [1].

Между тем, коммуникативная готовность дошкольника занимает особое место в процессе его адаптации к обучению и к новой социальной позиции школьника. Социальная значимость проблемы развития диалогической речи, а также недостаточная теоретическая разработанность применения игры в развитии диалогической речи у дошкольников с ОНР делает актуальным проблему исследования.

Исследование состояния диалогической речи дошкольников с ОНР проводилось по диагностической методике, составленной по материалам Р. И. Лалаевой и диагностическим заданиям, разработанным М. М. Алексеевой, В. И. Яшиной и А. В. Чулковой. В ходе исследования диалогической речи устанавливались следующие умения: умение задавать вопросы, умение отвечать на вопросы по сюжетной картинке и серии сюжетных картинок, умение самостоятельно составлять диалог. Также, обследование диалогической речи включало метод беседы. Параметры изучения диалога были выделены в исследовании Л. Г. Соловьевой [2], на основе которых был проведен качественный анализ диалога с дошкольниками с ОНР:

- контактность: проявление направленности на взаимное установление контакта или отстраненность, безучастность в разговоре;
- инициативность: наличие инициативных реплик в ходе диалога и возможность смены позиций «спрашивающий-отвечающий»;
- активность, т.е. вклад дошкольника в беседу, который мог иметь невербальный вид или вид отдельного слова, словосочетания, предложения.

Результат каждого задания оценивался по трехбалльной системе, где 3 – это высокий уровень, 1 – низкий уровень. Общий уровень развития диалогической речи ребенка выводился на основе общей суммы баллов, набранных за все задания. Из этого следует, что максимальный балл из 4-х заданий составил 12 баллов, минимальный – 4 балла. В экспериментальном исследовании приняли участие 15 дошкольников 6–7 лет с общим недоразвитием речи III уровня.

Результаты выявленного уровня развития диалогической речи дошкольников с ОНР на констатирующем этапе исследования представлены наглядно (*рисунк 1*).



Рисунок 1. Уровни развития диалогической речи дошкольников с ОНР на констатирующем этапе исследования

Проведенное констатирующее исследование подтвердило данные специальной литературы о том, что диалогическая речь дошкольников с общим недоразвитием речи на фоне системных нарушений развита недостаточно. Для детей с ОНР характерен низкий уровень развития диалогической речи.

Исследование показало следующие особенности диалогической речи дошкольников с общим недоразвитием речи:

- диалог с дошкольниками с ОНР можно охарактеризовать как непродуктивный: дети с трудом вступают в коммуникативную деятельность, отсутствуют заинтересованность в контакте и инициации в ходе диалога, снижена активность в ходе диалога;
- использование стереотипии вопросительных высказываний: преобладание вопросов общего типа, требующих однословного ответа;
- ответы на вопросы характеризуются односложностью: собеседник не сможет получить исчерпывающую информацию;
- бедность и стереотипность лексико-грамматических средств языка;
- трудности в составлении диалогических единств, а именно в самостоятельном оформлении различных видов инициативных реплик и ответных реакций.

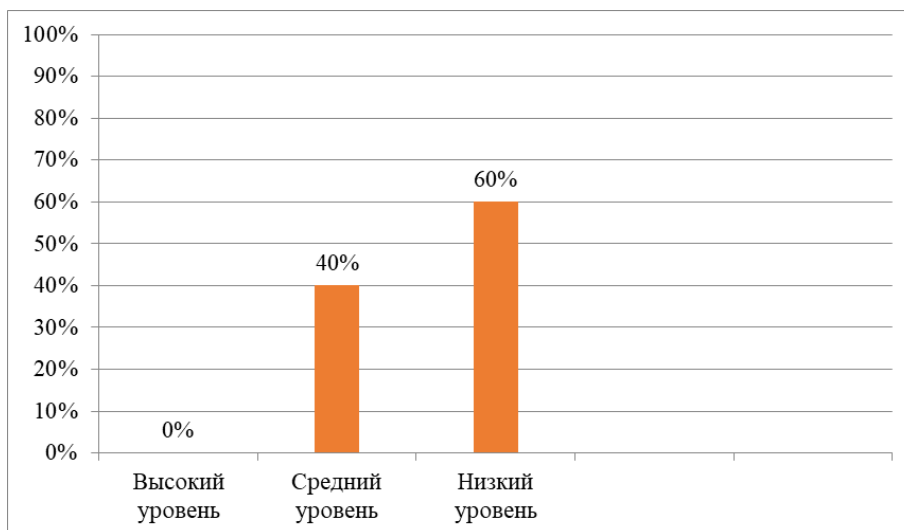
Результаты логопедической диагностики, полученные на констатирующем этапе эксперимента, показали, что у детей старшего дошкольного возраста с общим недоразвитием речи имеются специфические особенности развития диалогической речи. Это способствовало созданию комплекса игр по развитию диалогической речи. Методической основой разработки комплекса игр послужили разработки авторов О. А. Бизиковой, А. К. Бондаренко, Н. В. Краснощековой.

Развитие диалогической речи посредством игровой деятельности у дошкольников с ОНР проводилось по трём направлениям, соответствующим структурным элементам диалога.

Первое направление включало в себя дидактические словесные игры и игры с элементами ролевого диалога, направленные на развитие у детей 6–7 лет с ОНР умение давать развернутые ответы на вопросы.

В рамках данного направления было проведено обучение основам аргументации, а именно развитию умения рассуждать и доказывать свою точку зрения. В игре «Так бывает или нет?» развитие аргументированного ответа было осуществлено на основе обогащения речи дошкольников языковыми средствами аргументации («я думаю, что так не бывает, потому что», «мне кажется так не бывает, потому что» и др.). Кроме этого, в данном направлении была выделена задача по распространению и дополнению готовых реплик. Так, например, в игре «Научим Молчуна беседовать» детям необходимо дополнить краткие ответы Молчуна и сделать диалог более коммуникативным.

Второе направление включало в себя дидактические словесные игры, направленные на развитие у детей 6–7 лет с ОНР умения формулировать запрос информации. В данном направлении отрабатывались репродуктивные, поисковые и проблемные вопросы. Развитие умения формулировать запрос информации начиналось со словесной дидактической игры «Вопросы водных обитателей», в которой отрабатывались поисковые вопросы. Детям предлагалось от лица водных обитателей задать вопросы поискового характера, начиная с вопросительных слов «где», «куда», «сколько» и др.

Отдельной игры на развитие умения задавать репродуктивные вопросы («Кто это?», «Что делает?») представлено не было, так как формулирование данных вопросов вызывает наименьшее число затруднений, однако эти вопросы дошкольники продуцировали в последующих играх со всеми видами вопросов в форме соревнования. Основной целью игры «Почемучки» является научить детей формулировать проблемные вопросы с помощью сюжетных картинок, а именно устанавливать причинно-следственные связи и отношения («Почему?», «Зачем?»).

Третье направление включает в себя сюжетно-ролевые и дидактические словесные игры, направленные на развитие у детей 6–7 лет с ОНР умения строить продуктивный диалог, в котором различные виды реплик, взаимообусловлены семантически и структурно. Игры этого направления строились на основе умений, отработанных в рамках предыдущих направлений, и предполагали активное использование диалогической речи через игровые действия, посредством взятых на себя ролей.

В ходе дидактических игр с ролевыми диалогами «Разговор по телефону» и «Интервью» дошкольники воспроизводят взаимоотношения взрослых, реализуют игровые образы. Особенностью данных игр на первоначальном этапе является то, что цепочка обыгрываемых действий многократно повторяется, что позволяет дошкольникам активно готовиться к продуктивному диалогическому взаимодействию в сюжетно-ролевой игре. Выполняемые роли ограничены конкретным действием: «позвонить другу» или «задать вопрос приглашенному гостю».

В итоге во время формирующего этапа исследования было проведено 24 занятия из них 12 групповых (игры составляли 10 минут от занятия) и 12 занятий в виде сюжетно-ролевой игры (25 мин).

Рассмотрим подробнее результативность проведенной работы. Сравнительные результаты исследования уровня развития диалогической речи у дошкольников с ОНР представлены наглядно (*рисунок 2*).

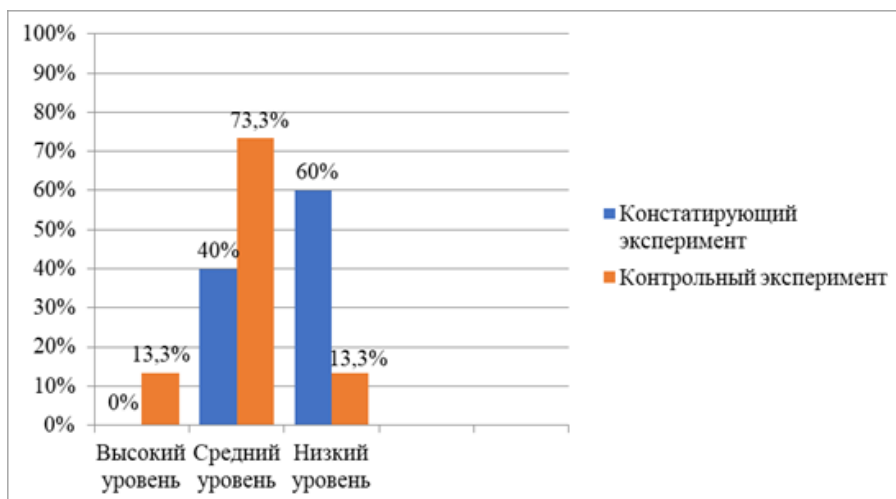

**Рисунок 2. Сравнительные результаты исследования
уровня развития диалогической речи дошкольников с ОНР
до и после реализации комплекса игр**

После проведенной нами работы по развитию диалогической речи у дошкольников с ОНР в процессе игровой деятельности, показатели развития диалогической речи дошкольников с ОНР улучшились. Показатель высокого уровня развития диалогической речи повысился с 0 % до 13,3 %, показатель среднего уровня повысился с 40 % до 73,3 %, показатель низкого уровня снизился с 60 % до 13,3 %.

Положительные сдвиги отмечались не только в количественных показателях, но и качественных. Дошкольники с ОНР проявляли заинтересованность беседой, повысилась их контактность и инициативность в ходе диалога, что выражалось в продуцировании инициативных реплик. При самостоятельном составлении диалогов ответные реплики детей характеризовались адекватностью – структурно и семантически связаны с репликами-стимулами. Значительно возросла активность детей в процессе диалогического взаимодействия: реплики детей в большинстве случаев давались в форме словосочетания; продуцирование вопросов по-прежнему доставляло трудности для дошкольников с ОНР, что выражалось в стереотипии используемых вопросительных слов. Формулирование вопросов является сложным умением диалогической речи для дошкольников с ОНР даже после проведения формирующего этапа эксперимента и развитие этого умения не заканчивается на этапе дошкольного обучения.

Таким образом, комплекс игр по развитию диалогической речи дошкольников с ОНР был составлен и реализован по трем направлениям, соответствующим динамике развития структурных компонентов диалога. Игры, включающие вопросно-ответные высказывания, являлись тренировочным этапом для усвоения различных речевых моделей, которые использовались в сюжетно-ролевой игре. Комплекс игр выстроен таким образом, чтобы постепенно переходить от простых к более сложным формам игрового взаимодействия. Результаты проведенного исследования свидетельствуют о динамике развития диалогической речи у дошкольников с ОНР и убеждают в возможности применения игровой деятельности с целью ее развития.

Библиографический список

1. Балабаева А.О. Особенности диалогической речи детей дошкольного возраста с общим недоразвитием речи / Актуальные вопросы образовательной и воспитательной деятельности: международная (заочная) научно-практическая конференция (г. Нефтекамск, 08.04.2021 г.). Нефтекамск, 2021.
2. Соловьева Л.Г. Сюжетно-ролевая игра как средство развития вербальной коммуникации детей с общим недоразвитием речи шестого года жизни: дисс. ... канд. пед. наук. М., 1998.

С.А. Городилова

*кандидат психологических наук, доцент кафедры дефектологии
ФГОБОУ ВО «Вятский государственный университет», г. Киров
E-mail: sa_gorodilova@vyatsu.ru*

М.И. Кислицина

*студент 4 курса направление подготовки Специальное (дефектологическое)
образование
ФГОБОУ ВО «Вятский государственный университет», г. Киров
E-mail: maria.h.kislitzina@yandex.ru*

**Особенности связной речи
у дошкольников с задержкой психического развития**

С.А. Городилова, П.И. Мартынова

Аннотация. Клинические и психолого-педагогические исследования показывают, что в последнее десятилетие наблюдается резкое увеличение числа детей с нарушениями речевого развития. К ним относятся сложные речевые расстройства, при которых у детей нарушено формирование всех компонентов речевой системы. Так как уровень сформированности связной речи является одним из важных показателей готовности детей к школе, необходимо вовремя выявлять нарушения связной речи у детей дошкольного возраста и правильно и эффективно выстраивать коррекционную работу. Целью настоящей статьи является выявление специфических особенностей развития связной речи у дошкольников с задержкой психического развития. В исследовании приняло участие 15 дошкольников в возрасте 5–6 лет с ЗПР. Методы исследования: теоретические (анализ, синтез, обобщение психолого-педагогической литературы по проблеме исследования); эмпирические (констатирующий эксперимент, тестирование по методике обследования связной речи В.П. Глухова, методике оценки диалогической речи А.В. Чулковой); методы обработки эмпирических данных (количественный и качественный анализ результатов исследования). Данные, полученные при исследовании, позволяют констатировать преобладание недостаточного уровня развития связной монологической речи и низкий уровень диалогической речи у дошкольников с ЗПР и необходимость организации логопедической работы по коррекции выявленных нарушений.

Ключевые слова: связная речь, диалогическая речь, монологическая речь, задержка психического развития, дошкольники с задержкой психического развития.

В последнее десятилетие общество пересмотрело свое отношение к людям с ограниченными возможностями здоровья, включая личностное развитие, таланты, способности, а также их интересы. Это усилило необходимость дифференциации и индивидуализации обучения и воспитания детей с проблемами в развитии и создания оптимальных условий для формирования личности каждого ребенка.

У все большего числа детей диагностируются речевые и языковые трудности. В эту категорию входят дети с задержкой психического развития. Задержка психического развития (ЗПР) – это синдром временной задержки в развитии общих психических или её отдельных функций, а также задержки в реализации физического потенциала [5]. Лица с задержкой психического развития имеют недостаточную сформированность мотивационно-целевой основы деятельности, трудности в оперировании в сфере образов-представлений, сложности в становлении всех видов знаково-символической деятельности, также важным отклонением является нарушение связной речи. Сензитивным периодом развития связной речи является дошкольный возраст. Поскольку процесс речевого общения считается достаточно сложным, что затрудняет понимание и овладение связной речью детьми дошкольного возраста с задержкой психического развития. И как следствие коррекция связной речи у детей, имеющих задержку психического развития, может улучшить уровень общего развития ребенка [2].

Данной проблемой занимались многие авторы: педагоги (К.Д. Ушинский, Е.И. Тихеева, Е.А. Флёрина, А.М. Леушина, А.М. Бородич и др.), психологи (С.Л. Рубинштейн, Л.С. Выготский, А.А. Леонтьев, Д.Б. Эльконин и др.) и логопеды (А.В. Ястребова, Т.А. Ткаченко, Т.Б. Филичева, В.К. Воробьева и др.).

Под связной речью понимается логичное, последовательное и точное изложение конкретного развернутого содержания, которое должно быть грамматически правильным [3]. Связная речь включает в себя: понимание связной речи, диалогическая и монологическая речь.

У детей с ЗПР наблюдается медленное формирование и удержание речевых форм, отсутствие самостоятельности в продуцировании высказываний, стойкое фонологическое недоразвитие, преобладание в речи существительных, недостаточное использование слов действия, символов и отношений, сниженная речевая активность и бедное общение с помощью речи (С.Я. Рубинштейн) [1].

Дети с задержкой психического развития, несмотря на достаточный словарный запас, позволяющий им делать заявления для общения с другими людьми, фактически не могут общаться вербально, потому что языковые средства, которые они используют, не предназначены для удовлетворения их коммуникативных потребностей. Это создает дополнительные трудности в построении межличностных отношений [4].

Для выявления особенностей связной речи у дошкольников с задержкой психического развития мы провели исследование, в котором приняли участие 15 дошкольников, имеющих данное нарушение, в возрасте 5–6 лет. Логопедическая диагностика проводилась на базе Муниципального казенного дошкольного образовательного учреждения «Детский сад № 189» города Кирова.

Для того, чтобы осуществить цели и задачи, поставленные нами в начале работы, необходимо оценить уровень сформированности фразовой и монологической речи, а также уровень сформированности диалогической речи.

Для оценки монологической речи нами была использована методика обследования связной речи В.П. Глухова. Она включает следующий комплекс заданий на определение способности:

- формировать полные предложения на уровне фразы;
- формировать лексико-семантические отношения между объектами и переходить к полным предложениям;
- воспроизводить короткие и простые литературные предложения;
- строить связный рассказ на основе визуального содержания последовательных отрывков;

- строить повествовательные рассказы на основе личного опыта;
- строить описательные рассказы;
- завершать повествование.

Оценка монологической речи производилась по балльной системе:

- 5 баллов – высокий уровень;
- 4 балла – средний уровень;
- 3 балла – недостаточный уровень;
- 2 балла – низкий уровень;
- 1 балл – задание выполнено неадекватно.

Качественно-количественный анализ эмпирических данных позволил определить уровни развития связной речи у дошкольников с ЗПР (таблица 1).

Таблица 1

Уровень развития фразовой и монологической связной речи у дошкольников с ЗПР

<i>Высокий уровень</i>		<i>Средний уровень</i>		<i>Недостаточный уровень</i>		<i>Низкий уровень</i>	
Абсолютное число детей	Процент, %	Абсолютное число детей	Процент, %	Абсолютное число детей	Процент, %	Абсолютное число детей	Процент, %
2	13	3	20	7	47	3	20

Высокий уровень фразовой и монологической связной речи был выявлен у 2 испытуемых (13 % от общего числа испытуемых). Дети с легкостью выполняли задания и отвечали на все поставленные вопросы. Средний уровень фразовой и монологической связной речи был выявлен у 3 испытуемых (20 % от общего числа испытуемых). У детей наблюдались затруднения при выполнении заданий, дошкольники долго думали над словами и заданиями. Недостаточный уровень фразовой и монологической связной речи был выявлен у 7 испытуемых (47 % от общего числа испытуемых). Детям было трудно выполнять задания, некоторые из которых были для них непонятны даже при помощи логопеда. Низкий уровень фразовой и монологической связной речи был выявлен у 3 испытуемых (20 % от общего числа испытуемых). Некоторые дети отказывались от выполнения заданий, большинство заданий были не под силу для выполнения дошкольниками с задержкой психического разви-

тия даже при помощи наводящих вопросов логопеда. Ответы на вопросы были неадекватными и неточными.

Для оценки диалогической речи использовалась методика А.В. Чулковой. Она включает следующий комплекс заданий:

- владение речевым этикетом;
- запрос информации;
- реплицирование;
- составление диалога.

Эта способность оценивается на основе конкретных показателей: самостоятельность, инициативность и связность диалога, правильность структуры и употребления предложений, разнообразие вопросов, правильность грамматической формы предложений и их количества.

Оценка сформированности диалогической речи осуществлялась по балльной системе, после чего производилась интерпретация результатов:

11 – 12 баллов – высокий уровень;

10 – 7 баллов – средний уровень;

6 – 4 баллов – низкий уровень.

Результаты обследования диалогической речи у дошкольников с ЗПР представлены в *таблице 2*.

Таблица 2

Уровень развития диалогической связной речи у дошкольников с ЗПР

Высокий уровень		Средний уровень		Низкий уровень	
Абсолютное число детей	Процент, %	Абсолютное число детей	Процент, %	Абсолютное число детей	Процент, %
-	-	5	33	10	67

Высокий уровень диалогической связной речи был не выявлен ни у одного дошкольника с задержкой психического развития. Детям было трудно выполнять задания и вступать в диалог с логопедом. Средний уровень диалогической связной речи был выявлен у 5 испытуемых (33 % от общего числа испытуемых). Дети долго думали над заданием, искали подходящие слова для ответа, задания были выполнены не в полной мере. Низкий уровень диалогической

связной речи был выявлен у 10 испытуемых (67 % от общего числа испытуемых). Дети не могли выполнить задания самостоятельно, затруднялись при ответе на вопросы даже при помощи наводящей помощи логопеда. Наблюдались отказы от выполнения заданий и неадекватные составления диалогов. Ответы на вопросы были неточными и неполными.

Анализ данных, полученных в ходе исследования, позволил выявить и описать особенности связной речи у дошкольников с задержкой психического развития:

- многие дошкольники имеют минимальный словарный запас (80 %), неточность употребления слов (69 %);
- дошкольники испытывают трудности с объединением и образованием слов (76 %);
- дети затрудняются при пересказе рассказов (67 %);
- составление рассказа по серии сюжетных картинок также является сложным заданием для выполнения (56 %);
- дошкольники не могут самостоятельно составить описательный рассказ (74 %);
- наблюдается нарушение языковое оформление текста и его смысловой структуры (92 %);
- затруднены операции анализа (68 %) и синтеза (76 %);
- дошкольники с задержкой психического развития используют диалог крайне редко, так как у них наблюдаются затруднения в использовании побудительных реплик, проявление заинтересованности к беседе, а реплики-реакции краткие, односложные (93 %);
- при поиске информации дети не способны самостоятельно задавать необходимые вопросы – их порядок прерывается. Дошкольники используют простое перечисление предметов (100 %);
- у большинства снижено владение языковым этикетом (100 %).

На основании полученных в ходе логопедического обследования особенностей связной речи дошкольников с задержкой психического развития резуль-

татов, мы можем сделать вывод о том, что у детей старшего дошкольного возраста, имеющих задержку психического развития, присутствуют специфические особенности нарушения развития связной речи.

Следовательно, необходима организация специальной логопедической работы по коррекции нарушений связной речи у дошкольников с ЗПР с опорой на результаты констатирующего эксперимента, с учетом специфики работы с дошкольниками с задержкой психического развития. Методической основой разработки рекомендаций явились исследования Т.Б. Филичевой, И.Н. Лебедевой, Т.А. Ткаченко, Р.Е. Левиной, Е.В. Мальцевой). Логопедическую работу по коррекции нарушений связной речи у дошкольников с задержкой психического развития необходимо строить в два этапа. Перед тем как начать корригировать нарушения связной речи у дошкольников, с детьми необходимо провести подготовительную работу: обогатить словарный запас, развить навыки словообразования и словоизменения, научить детей строить простые и сложные предложения. Основной этап работы по коррекции нарушений связной речи включает подэтапы:

- коррекция понимания связной речи;
- коррекция диалогической связной речи;
- коррекция монологической связной речи.

При организации логопедической работы необходимо применение специальных методов и приемов, средств обучения дошкольников с ЗПР (использование краткой «пошаговой» инструкции к заданиям; применение визуальной поддержки через использование мнемосхем, алгоритмов построения фраз, диалога и монолога и т.д.); а также учит замедленного темпа переработки информации, пониженного общего тонуса, склонности к аффективной дезорганизации деятельности дошкольников с ЗПР.

Таким образом организованное и проведенное нами исследование позволило выявить и описать особенности связной речи дошкольников с задержкой психического развития, которые необходимо положить в основу разработки рекомендаций по коррекции выявленных нарушений.

Библиографический список

1. Власова Т.А., Лебединская К.С. Актуальные проблемы клинического изучения задержки психического развития // Дефектология, 1985. № 6.
2. Власова Т. А., Лубовский В.И., Никашина Н.А. Обучение детей с задержкой психического развития. М., 1981.
3. Защирина О.В. Психология детей с задержкой психического развития. СПб., 2007.
4. Мастюкова Е.М. Ребенок с отклонениями в развитии. М., 1993.
5. Никишина В.В. Практическая психология в работе с детьми с задержкой психического развития. М., 2003.

С.А. Городилова

*кандидат психологических наук, доцент кафедры дефектологии
ФГОБОУ ВО «Вятский государственный университет», г. Киров
E-mail: sa_gorodilova@vyatsu.ru*

П.И. Мартынова

*студент 4 курса направление подготовки Специальное (дефектологическое)
образование
ФГОБОУ ВО «Вятский государственный университет», г. Киров
E-mail: polyamartynova@yandex.ru*

УДК 376

Особенности связной монологической речи дошкольников с общим недоразвитием речи

С.А. Городилова, А.В. Фалалеева

Аннотация. Все большую актуальность приобретает проблема развития связной монологической речи дошкольников с общим недоразвитием речи. Цель

данной работы: выявить особенности развития связной монологической речи детей дошкольного возраста с общим недоразвитием речи. В работе рассматриваются теоретические аспекты, связанные с особенностями связной монологической речи дошкольников с общим недоразвитием речи, описывается процесс выявления этих особенностей. Авторы приводят качественную характеристику нарушений связной монологической речи дошкольников с общим недоразвитием речи, среди которых недостаточность связности и последовательности высказываний, трудности планирования развернутых высказываний и их языкового оформления, отсутствие связи между элементами сообщения. Представлены результаты эмпирического исследования по изучению особенностей развития связной монологической речи дошкольников с общим недоразвитием речи на материале пересказа, рассказа по картинке, рассказа по серии картинок, рассказа-описания и рассказа на заданную тему (рассказ из личного опыта).

Ключевые слова: связная речь, монолог, монологическая речь, связная монологическая речь, общее недоразвитие речи, дошкольники.

Исследования последних десятилетий дают неутешительную статистику по состоянию связной речи у детей. В современном мире все большее внимание уделяется ее развитию. Связная речь предполагает овладение большим словарным запасом, грамматическим строем речи, умением использовать усвоенный материал, который предполагает полно, связно, последовательно доносить до окружающих содержание готового текста или составлять собственный.

В настоящее время увеличилось количество детей с нарушениями речи. Согласно данным Росстата, дети с общим недоразвитием речи составляют около 40 % всех дошкольников с речевыми патологиями, в связи с этим ключевой задачей в логопедической работе с дошкольниками является достижение достаточного уровня развития связной монологической речи.

Связная речь представляет собой наиболее сложную форму речевой деятельности. Она носит характер последовательного систематического развернутого изложения.

Л.С. Выготский в своих исследованиях показал, что связная речь отражает логику мышления ребенка и его умение осмыслить воспринимаемое и правильно выразить мысль. Уровень речевого развития ребенка можно оценить по тому, как он строит свои высказывания.

По определению Е.А. Архиповой термин «связная речь» рассматривается как деятельность говорящего и процесс выражения мысли, а также продукт речевой деятельности, высказывания, текста [5].

По мнению О.С. Ушаковой, эта речь, требующая обязательного развития связности и целостности, взаимосвязанных между собой и характеризующихся коммуникативной направленностью, логикой изложения, структурой, а также определённой организацией языковых средств [2].

Согласно определению из лингвистики, связная речь представляет собой отрезок речи, имеющий значительную протяженность и разделяющийся на отдельные законченные самостоятельные части [1].

Обобщая взгляды учёных по анализу понятий связной речи отметим, что связная речь – это целостное высказывание, грамматически и лексически правильно оформленное, имеющее определённую структуру.

М.М. Алексеева и В.И. Яшина рассматривают связную речь в контексте двух основных форм речевого общения, а именно в диалогической и монологической [2].

Согласно Л.С. Выготскому, монолог является более сложной формной связной речи, чем диалог, и представляет собой «высшую форму» [1].

Как отмечает Л.П. Якубинский, монологическая форма речи характеризуется продолжительностью, которая обусловлена связностью построения речевого ряда, а также предварительным планированием [5].

Монологическая речь, в отличие от диалога, представляется в полной форме, с тщательно подобранными лексическими средствами.

После анализа литературы мы можем сделать вывод, что к основным качествам монологической речи относят: логичность, последовательность, связность, полнота изложения, композиционное оформление.

Раскрывая сущность понятия «общее недоразвитие речи» следует иметь в виду различные сложные речевые нарушения, при которых у детей нарушено формирование всех компонентов речевой системы, относящихся к ее звуковой и смысловой стороне, при нормальном слухе и интеллекте. Ребенка с нарушением речевого развития отличает своеобразие формирования всех его сторон, в том числе и связной речи.

При составлении рассказа по серии сюжетных картинок у детей с общим недоразвитием речи возникают трудности в определении логической последовательности изложения, так как дети затрудняются расположить картинки в правильном порядке, что приводит к неполным рассказам, перечислению предметов или действий, изображенных на картинках. Кроме того, дети могут пропускать важные детали на картинках, что может привести к отсутствию смысла в рассказе.

При пересказе сказки или небольшого рассказа отмечается неполное понимание прочитанного текста, нарушение порядка передачи событий, многочисленные повторы, трудности с подбором слов [4].

Л.Н. Ефименкова утверждает, что связная речь как особая сложная форма коммуникативной деятельности у детей с общим недоразвитием речи, самостоятельно не формируется: при пересказах и рассказах они прибегают к перефразированию и жестам, теряют основную мысль содержания, испытывают трудности в выражении главной мысли, не заканчивают фразы и переставляют события местами [3].

Сложнее всего детям составить рассказ по памяти и творческий рассказ [1].

Дошкольники с общим недоразвитием речи строят связные высказывания в пределах близкой им тематики на достаточном уровне, но испытывают трудности при построении их на незнакомые темы.

Рассказ-описание подменяется отдельным перечислением предметов и их частей.

Короткий пересказ для дошкольников с общим недоразвитием речи затруднен, хотя на опорные вопросы по прочитанному тексту дети вполне способны ответить [2].

Описательный рассказ беден, обилён повторами, предложенный план не используется, описание сводится к простому перечислению отдельных признаков любимой игрушки или знакомого предмета.

Т.А. Ткаченко отмечает, что развернутые смысловые высказывания детей с общим недоразвитием речи отличаются недостаточной ясностью, нарушением последовательностью изложения, фрагментарностью, не могут проследить причинно-следственные взаимоотношения действующих лиц [4].

Проанализировав теоретически вопрос особенностей развития связной монологической речи дошкольников с общим недоразвитием речи, нами был проведён констатирующий эксперимент. Эксперимент был реализован на базе Муниципального казенного дошкольного образовательного учреждения «Детский сад № 189» города Кирова. В эксперименте приняли участие 24 дошкольника с общим недоразвитием речи по заключению ПМПК в возрасте $6,5 \pm 0,4$ лет с общим недоразвитием речи. Цель данной работы: выявить особенности развития связной монологической речи детей дошкольного возраста с общим недоразвитием речи.

Результаты исследования навыка составления рассказа по серии сюжетных картинок представлены в *таблице 1*.

Таблица 1

Результаты дошкольников с общим недоразвитием речи с выявленным навыком составления рассказа по серии сюжетных картинок, методика

В.П. Глухова до формирующего эксперимента (n=24)

<i>Испытуемые</i>	<i>Уровень</i>					
	<i>Высокий</i>		<i>Средний</i>		<i>Низкий</i>	
	Абсолютное число детей	Процент, %	Абсолютное число детей	Процент, %	Абсолютное число детей	Процент, %
Дети с ОНР	6	25	11	46	7	30

При составлении рассказа по серии сюжетных картинок, у 25 % детей трудностей с заданием не возникло, они сразу приступили к разложению картинок в нужной последовательности, все звенья рассказа были связаны между собой. Так, Арина Г. составила рассказ о том, что «девочки гуляли, пошел дождь, они увидели щенка и принесли его домой, чтобы накормить молоком».

У 46 % детей, показавших средний уровень, рассказ был составлен с помощью логопеда, некоторые детали рассказа были упущены, но в целом на сюжет не влияли. Наблюдались многочисленные паузы в речи для подбора нужного слова.

Оставшиеся 30 % детей затруднялись с разложением картинок в нужной последовательности. Дошкольники составляли отдельные предложения по каждой картинке, связи между ними не прослеживалось, что говорит о бедном словарном запасе.

Таблица 2 отражает результаты исследования навыка воспроизведения небольшого по объему и простого по структуре литературного текста с опорой на картинку.

Таблица 2

**Результаты дошкольников с общим недоразвитием речи
с выявленным навыком пересказа текста, методика В.П. Глухова
до формирующего эксперимента (n=24)**

<i>Испытуемые</i>	<i>Уровень</i>					
	<i>Высокий</i>		<i>Средний</i>		<i>Нижний</i>	
	Абсолютное число детей	Процент, %	Абсолютное число детей	Процент, %	Абсолютное число детей	Процент, %
Дети с ОНР	6	25	14	58	4	17

У 25 % испытуемых трудностей не возникло при пересказе, он был составлен самостоятельно, весь сюжет был передан в полной форме с использованием распространённых предложений.

Верно передали смысл текста с незначительными сокращениями 58 % детей со средним уровнем, у них наблюдалось отсутствие связующих звеньев.

Так, например, Анна Ю. верно составила рассказ, но сократив его: «Лев спал, пробежала мышь, он ее отпустил. Охотники поймали льва, мышь его спасла».

Выявлено, что 17 % дошкольников при пересказе добавляли свои истории, сокращая основной сюжет. Им требовалась помощь логопеда, чтобы восстановить цепочку событий. В пересказе отмечаются смысловые ошибки, фрагментарность, однообразие предложений.

В таблице 3 отражены результаты исследования навыка детей составлять описательный рассказ.

Таблица 3

**Результаты дошкольников с общим недоразвитием речи
с выявленным навыком составления описательного рассказа, методика
В.П. Глухова до формирующего эксперимента (n=24)**

Испытуемые	Уровень					
	Высокий		Средний		Низкий	
	Абсолютное число детей	Процент, %	Абсолютное число детей	Процент, %	Абсолютное число детей	Процент, %
Дети с ОНР	5	21	10	42	9	37

Дети, показавшие высокий уровень – 21 % – самостоятельно описывали предмет, не упуская главных деталей, задавали дополнительные интересующие их вопросы по предмету, которые возникали при описании, чтобы описание было наиболее полным.

Согласно представленным данным 42 % детей описывали предмет самостоятельно или с небольшой помощью, в целом – правильно, но упускали некоторые важные детали. Наблюдалась медлительность при выполнении задания.

Затруднились выполнить это задание 37 % дошкольников. Рассказ был недостаточно информативен, отсутствовала связь слов в предложении, нарушен порядок. Например, Алиса У. просто перечисляла прилагательные, относящиеся к кукле («белые волосы, бант красный»). Некоторым детям требовалась, помощь, наводящие вопросы для того, чтобы приступить к заданию.

Таблица 4 отражает результаты исследования выявления уровня развития монологической речи, связанного с составлением рассказа, имеющим творческую направленность.

Таблица 4

**Результаты дошкольников с общим недоразвитием речи
с выявленным навыком составления рассказа с элементами творчества,
методика В.П. Глухова до формирующего эксперимента (n=24)**

Испытуемые	Уровень					
	Высокий		Средний		Низкий	
	Абсолютное число детей	Про- цент, %	Абсолютное число детей	Про- цент, %	Абсолютное число детей	Процент, %
Дети с ОНР	4	17	13	54	7	29

Без каких-либо трудностей завершили рассказ 17 % дошкольников. Они самостоятельно приступили к продолжению рассказа, который был логичным, имел начало и конец. Рассказ был обильно насыщен частями речи. В составе были распространённые предложения.

Средний уровень показали 54 % дошкольников с ОНР, они не всегда могли связать предложения между собой, говоря отдельными предложениями. Так, София К. сказала, что «Пришел заяц. Коля погладил его. Маша испугалась. Побежали».

С заданием с трудом справились 29 % дошкольников: дети не сразу приступили к заданию, не знали с чего начать рассказ, им требовалась помощь логопеда в виде вспомогательных вопросов, но ответы были односложные, не наблюдалась связность рассказа. Многие дети искажали предложенный сюжет, заменяя имена главных героев.

Таким образом, можно сделать вывод, что у детей дошкольного возраста с общим недоразвитием речи уровень развития связной монологической речи находится на низком уровне. При составлении рассказа по серии сюжетных картинок дети упускают существенные детали. Отсутствует самостоятельность в описании предметов. При пересказе дети не могут воспроизвести основные звенья, им требуется помощь в виде наводящих вопросов, текст пересказа ха-

рактикуется бедностью и однообразием предложений, нарушением связности. Самое сложное задание для детей – составление рассказа с элементами творчества, так как у дошкольников с общим недоразвитием воображение как психический процесс развит в недостаточной степени.

Библиографический список

1. Абдукаримова У.А, Садыкова А.А. Особенности понимания речи детьми с общим недоразвитием речи // Научно-практические исследования. 2020. № 3–1(26).
2. Крылова Е.В., Иванова М.А. Особенности развития связной речи дошкольников с ОНР (по данным литературы) // Теоретический и практический потенциал современной науки. М., 2021.
3. Муминова М.Г., Медведева Е.Ю. Особенности сформированности навыка связной речи у дошкольников с ОНР // Проблемы современного педагогического образования. 2019. № 63–4.
4. Крылова Е.В., Иванова М.А. Особенности развития связной речи дошкольников с ОНР (по данным литературы) // Теоретический и практический потенциал современной науки. М., 2021.
5. Пяшкур Ю.С., Вебер А.А. Логопедическая технология по формированию связной монологической речи у детей старшего дошкольного возраста с ОНР III уровня // Научно-методический электронный журнал «Концепт». 2016. Т. 11.

С.А. Городилова

кандидат психологических наук, доцент кафедры дефектологии

ФГБОУ ВО «Вятский государственный университет»

E-mail: sa_gorodilova@vyatsu.ru

А.В. Фалалеева

магистрант ФГБОУ ВО «Вятский государственный университет»

E-mail: alina.skryabina2010@yandex.ru

**Отражение особенностей этнографической ситуации Кировской области
в Большом этнографическом диктанте**

Т.Ю. Ерёмкина

Аннотация. В статье констатируется, что Кировская область является многонациональным регионом РФ, где проживают представители различных культурных общностей. К коренным народам региона можно отнести русских, татар, марийцев, удмуртов, коми. Культура коренных народов относится к типу традиционной. Автор указывает, что государственная политика в области образования нацелена на формирование общероссийской гражданской идентичности. В рамках региональной части Международной просветительской акции «Большой этнографический диктант» автор приводит вопросы, отражающие специфику этнографической ситуации в Кировской области: взгляды ученых-этнографов; характеристика быта, обычаев, традиций народов Вятского края; особенности вятского говора; специфика этнокофессиональной ситуации в Вятском крае.

Ключевые слова: народы Вятского края, общероссийская гражданская идентичность, этнографическая ситуация, Большой этнографический диктант.

По мнению И.А. Мишиной, РФ – страна, в которой проживают и активно взаимодействуют в едином историко-культурном пространстве представители различных историко-культурных и социокультурных общностей – цивилизационно-культурных, локально-территориальных, конфессиональных, этнолингвистических и др. [5, с. 34]. Кировская область является многонациональным регионом России, где народы взаимодействуют в одном историческом пространстве («по горизонтали») и во времени («по вертикали») [6, с. 44].

По данным Всероссийской переписи населения 2021 г. на территории Кировской области проживают следующие нации, относящиеся к коренным народам Вятского края (те, кто указал национальную принадлежность):

- русские – 986152 чел. (85,48 %);
- татары – 26181 чел. (2,27 %);
- мари́йцы – 18766 чел. (1,63 %);
- удмурты – 7698 чел. (0,67 %);
- коми (зыряне) – 526 чел. (0,05 %);
- коми-пермяки – 166 чел. (0,01 %).

Е.Г. Хилтухина полагает, что культура коренных народов относится к типу традиционной культуры. Она характеризуется ориентацией на сакральные или сверхценные идеи, на наследие предков. Формированию традиции предшествует становление в сознании человека новой модели мироздания, включающей представление как о мире в целом, так и о его социальном и культурном устройении в особенности [8, с. 85].

Политика РФ в области образования нацелена на формирование общероссийской гражданской идентичности как разделяемого всеми гражданами представления о своей стране, ее народе, чувстве принадлежности и сопричастности к судьбе страны [1, с. 4]. В этой связи Федеральное агентство по делам национальностей с 2016 г. ежегодно проводит Международную просветительскую акцию «Большой этнографический диктант» с целью укрепления общероссийской гражданской идентичности, межнационального мира и согласия. Задания Большого этнографического диктанта состоят из 30 вопросов: 20 вопросов – общефедеральная часть, 10 вопросов – региональная часть, уникальная для каждого субъекта России.

Рассмотрим каким образом в региональной части Большого этнографического диктанта отражаются особенности этнографической ситуации Кировской области (на примере вопросов диктанта 2020–2022 гг.).

Первая группа вопросов диктанта касается взглядов ученых-этнографов на особенности этнографической ситуации в Вятском крае, например:

1. Автор книги «Историко-географическое описание северной и восточной частей Европы и Азии» Ф.И. Страленберг (1676–1747) видел в удмуртах потомков античного народа:

- а) *аримфеев*;
- б) гипербореев;
- в) скифов.

Пояснения: «Собственно исследователей, стоявших у истоков научного изучения прошлого удмуртов, вопрос формирования картины их расселения занимал лишь в плоскости выявления «древней» территории, которую покинуло «вотское племя» прежде чем очутилось в междуречье Вятки и Камы. Так, Ф.-И. Страленберг видел в удмуртах потомков античных аримфеев» [9, с. 80].

2. В каком году известный этнограф Д.К. Зеленин (1878–1954) совершил первую экспедицию в Вятскую губернию:

- а) 1899 г.;
- б) 1900 г.;
- в) 1901 г.

Пояснения: «Д.К. Зеленин совершил первую экспедицию в Вятскую губернию в 1901 г. Материалы по говорам, фольклору, этнографии, собранные им в поездках по краю в 1901–1909 гг. послужили основой многих его работ» [10, с. 613].

3. С кем сравнивал собиратель XIX в. И. Мултановский некоторых жителей Вятской губернии:

- а) нолинцы;
- б) сарапульцы;
- в) яранцы.

Ответ: нолинцы-баранники (по торговле), сарапульцы-мосольники (мослы-кости), яранцы-красносанцы.

Пояснения: «Дореволюционные исследователи и собиратели вятского фольклора, в частности пословиц, подчеркивали, что вятчане нередко ироничны в своих самооценках: «Вятские – ребята хватские, семеро одного

не бояться». Сатирический портрет «вятчан», наряду с «пошехонцами», предста-ет как в присловьях, так и в пословице: «Толоконники реку солили, колокол из лыка плели, гуще на аршин меряли». Как отмечал собиратель XIX в. И. Мултановский: «Яранцы – красносанцы», «чистоплюи», – правда – в Яранском уезде народ живет: «форсит-одевается и колошу не сморкается». «Нолинцы-баранники» (по торговле). «Сарапульцы – мосольники» (мослы–кости)» [10, с. 544].

4. Русский историк и этнограф И.Н. Смирнов (1856–1904) выделял несколько типов поселений Вятского края:

- а) русские;
- б) *инородческие*;
- в) *смешанные*.

Пояснения: «И.Н. Смирновым выделено 7 ступеней обрусения финно-угорского населения Вятского края в то время, он выделил соответствующие типы поселений:

- 1) инородческое поселение, со всех сторон окруженное таковыми же, вовсе без русских или с несколькими русскими – священник, урядник, лавочник;
- 2) чисто инородческие селения в окружении русских и инородческих деревень;
- 3) инородческие селения в более-менее плотном окружении русских деревень;
- 4) смешанные русско-инородческие селения с инородческим большинством;
- 5) смешанные русско-инородческие селения с русским большинством;
- 6) обрусевшие, русские деревни, где в виде исключения у стариков еще употребляется родной язык;
- 7) обрусевшие инородческие селения, где только по преданию говорят, что старики были инородцы» [7, с. 59].

5. Кто является автором высказывания о социальном строе древних кочевников Центральной Азии, предков современных татар: «Номадная государственность была организована в форме «имперских конфедераций», которые

имели автократический и «государственноподобный» вид снаружи, но оставались консультативными и племенными изнутри»:

а) О. Латтимор;

б) Т. Барфильд;

в) Л. Крейдер.

Пояснения: «Важную роль в реконструкции социального строя древних кочевников Центральной Азии сыграли работы Т. Барфильда. Этот ученый считает, что государственность не является институтом, внутренне необходимым для кочевников. Вслед за О. Латтимором и др., Т. Барфильд развивает идею, что она возникает как способ адаптации кочевников к соседним земледельческим цивилизациям. «Номадная государственность была организована в форме «имперских конфедераций», которые имели автократический и «государственноподобный» вид снаружи, но оставались консультативными и племенными изнутри» [3, с. 32–33].

Вторая группа вопросов Большого этнографического диктанта направлена на характеристику особенностей быта, обычаев, традиций народов Вятского края, например:

1. Во время какого языческого праздника исполняли следующую песню:

Еще нонче-то страшные вечера,
Да что страшные вечера, Васильевские. Илею!
Ходит кисурка
По кухоньке. Илею!
Зовет кисурка котика
В конурку спать. Илею!
Кому эта песенка достанется,
Тому сбудется, не минуется,
Тому спать добро, почивать добро. Илею!

Ответ: Святки.

Пояснения: «Зимнее солнцестояние издавна считалось началом отсчета нового солнечного года и период с 25 декабря (7 января) по 6 (19) января в народе

назывался Святками. Святочные обходы домов, колядование были типичны для всей Вятской губернии» [10, с. 293–296].

2. Во время какого события жители Вятского края исполняли следующую песню:

Отворяю ворота решешетые
По двору иду по широкому,
По лесенкам по частым,
По сенечкам по калиновым.
Сенечки подо мной гнуцца,
А мы, друженьки, вперед подаемся.

- а) свадьба;
- б) рождение ребенка;
- в) похороны.

Пояснения: Свадебные приговоры Вятской губернии. «Происходит благословение жениха родителями, и поезд направляется к дому невесты. Дружка с полудружьем едут впереди всех, приезжают раньше прочих и идут одни, с двумя караваемы в руках, «на мост» (на крыльце). Перед дверями избы дружка произносит трижды молитву Иисусову и продолжает...» [10, с. 329–330].

3. В традиционном русском костюме Вятской губернии «боси(я)ки» – это:

- а) кафтан;
- б) берестяные лапти;
- в) головной убор.

Пояснения: Из словаря наиболее употребительных в вятских говорах слов: «боси(я)ки» – берестяные лапти [10, с. 265].

4. Женская одежда каринских (нукратских) татар состояла из:

- а) изю;
- б) кульмэк;
- в) пипи.

Пояснения: Женская одежда каринских (нукратских) татар «...представлена платьем «кульмэк», которое шили из шелка (нарядное)

и простых материалов (повседневное)... Нагрудник «изю» надевался поверх платья. Он имел овальную нижнюю сторону, нашивки позумента, лент, брошей» [2, с. 405].

5. Дубасы – это:

- а) марийский передник;
- б) удмуртский кафтан;
- в) *коми-пермяцкий сарафан*.

Пояснения: Основу коми-пермяцкого костюмного комплекса в женской одежде «...составляет сарафанный комплекс: белая холщовая рубаша, составная, с прямыми поликами. На манжетах и на поликах – браные тканые узоры красного цвета («оленьи рога» в вариациях). Сарафаны-и набойчатые, и пестрядинные – называются «дубасы», они прямые, нагрудные» [2, с. 400].

Третья группа вопросов Большого этнографического диктанта характеризует особенности вятского говора, например:

1. В вятском говоре «фып» – это:

- а) глаза;
- б) пыль;
- в) *снегирь*.

Пояснения: Из словаря наиболее употребительных в вятских говорах слов: «фып, фыпик» – снегирь [10, с. 266].

2. В вятском говоре «боб» – это:

- а) погода;
- б) *кролик*;
- в) подвал.

Пояснения: Из словаря наиболее употребительных в вятских говорах слов: «боб» – кролик [10, с. 265].

Четвертая группа вопросов диктанта отражает специфику этнокофессиональной ситуации в Вятском крае, например:

1. Каков был этнический состав старообрядцев Вятской губернии в конце XIX в.:

- а) 99,3 % – русские; 0,6 % – коми-пермяки; 0,01 % – удмурты;
- б) 99,3 % – русские; 0,6 % – удмурты; 0,01 % – коми-пермяки;
- в) 99,3 % – русские; 0,6 % – татары; 0,01 % – марийцы;
- г) 99,3 % – русские; 0,6 % – марийцы; 0,01 % – удмурты.

Пояснения: Этнический состав старообрядцев Вятской губернии во второй половине XIX – начале XX вв. представлен в *таблице 1*.

Таблица 1

**Этнический состав старообрядцев Вятской губернии
во второй половине XIX–начале XX вв. (на 1897 г.)**

<i>Этнос</i>	<i>Численность (чел.)</i>	<i>Процент от общей численности старообрядцев губернии</i>
Русские	97405	99,3
Белорусы	2	0,002
Удмурты	17	0,01
Марийцы	5	0,005
Пермяки	622	0,6
Татары	3	0,003
Башкиры	1	0,001

«Этнический состав вятских старообрядцев был достаточно однородным: 99,3 % из них являлись русскими... Небезынтересно, что среди вятских староверов были и финно-угры... Наконец, еще одним элементом этнической структуры вятских староверов являлись представители тюркских народов. Их доля была очень низкой: татары составляли 0,003 %, а башкиры – 0,001 % от общей численности старообрядцев Вятской губернии, что вполне объяснимо. Традиционной религией данных народов является ислам...» [4, с. 19].

2. Марийцы-язычники в начале XX в. проживали в следующих уездах Вятской губернии:

- а) *Елабужский;*
- б) *Сарапульский;*
- в) *Уржумский.*

Пояснения: «Ареал «язычества» в XVIII – начале XX в. охватывал почти все основные районы проживания народов; наиболее многочисленные общины располагались вдали от крупных городов и центров христианизации, в глуши лесов Предкамья, Закамья, Заволжья и Приуралья. Марийцы-«язычники» к началу XX в. обитали в Белебеевском (в 27 селениях), Бирском (135), Уфимском (6) уездах Уфимской, Мамадышском (5), Царевококшайском (44) и Казанском (2) уездах Казанской, Елабужском (21), Яранском (16), Уржумском (14) Вятской, Красноуфимском (17) и Осинском (1) уездах Пермской губерний» [11, с. 20].

Таким образом, в региональной части Большого этнографического диктанта нашли свое отражение некоторые особенности этнографической ситуации в Вятском крае, Кировской области.

Библиографический список

1. Ерёмина Т.Ю. Преподавание предметной области «Основы духовно-нравственной культуры народов России» в основной школе: учебно-методическое пособие. Киров, 2017. (Серия «Федеральные государственные образовательные стандарты»).
2. История и культура Вятского края; под ред. Трушковой И.Ю. М.; К., 2005.
3. История татар с древнейших времен в семи томах. Т. 1. Народы степной Евразии в древности. Казань, 2002.
4. Машковцев А.А., Машковцева В.В. Старообрядцы и сектанты Вятской губернии во второй половине XIX – начале XX века: взаимоотношения с региональными властями и православной церковью: монография. Киров, 2015.
5. Мишина И.А. Проблемы преподавания русского языка как неродного в контексте внедрения в обучение принципов межкультурной коммуникации // Повышение квалификации педагогических кадров в изменяющемся образовании: Сборник материалов V Всероссийской интернет-конференции с международным участием (20–22.12.2016 г.). М., 2017.

6. Першина Ю.В., Ерёмина Т.Ю. К вопросу об учебно-методическом обеспечении преподавания региональной истории Вятского края // Преподавание истории и обществознания в школе. 2019. № 6.
7. Трушкова И.Ю. Национальные меньшинства в Приуралье в XIX – начале XXI вв.: вопросы истории и культурной адаптации: монография. Киров, 2014.
8. Хилтухина Е.Г. Традиционная культура коренных народов, составляющих этнический субстрат населения России // Научный журнал. 2020. № 1(46).
9. Чураков В.С. Расселение удмуртов в Вятско-Камском регионе в X – XVI вв. // Иднакар: методы историко-культурной реконструкции. 2007. № 2(2).
10. Энциклопедия земли Вятской. Т. 8. Этнография. Фольклор. Киров, 1998.
11. Ягафова Е.А., Данилко Е.С., Корнишина Г.А., Молотова Т.Л., Садиков Р.Р. Трансформация этноконфессиональной структуры народов Урало-Поволжья в XVII – начале XXI века // Вестник российского гуманитарного научного фонда. 2011. № 4(65).

Т.Ю. Ерёмина

*старший методист кафедры предметных областей КОГО-
АУ ДПО «Институт развития образования Кировской области»
E-mail: socium@kirovipk.ru*

УДК 517

Вариация на тему теории пределов

Н.И. Иванова

Аннотация. Статья является продолжением цикла статей, написанных для более качественной подготовки студентов и курсантов к математическим олимпиадам различных уровней. Она посвящена знакомству с формулой Стирлинга

и применению этой формулы к решению различных задач. В частности, в статье разбираются некоторые задачи, связанные с вычислением пределов, которые решаются с помощью формулы Стирлинга. Помимо вычисления пределов разбираются задачи теории рядов, решение которых сводится к вычислению пределов. Тема статьи актуальна, так как некоторые задачи с помощью формулы Стирлинга решаются очень легко, но для ее применения требуется набить руку. Некоторые задачи разбирались на занятии математического кружка, с целью подготовки курсантов к математическим олимпиадам различных уровней, статья написана по мотивам этого занятия.

Ключевые слова: теория пределов, формула Стирлинга, факториал, математическая олимпиада, сходимость ряда.

Нами уже рассмотрены некоторые методы вычисления пределов, среди них теорема Шольца, теорема о двух полицейских, теорема Вейерштрасса [1]. Но иногда они не работают без знания формулы Стирлинга. Теорема Стирлинга и следствие из нее бывают незаменимыми при нахождении пределов числовых последовательностей, в которых присутствует факториал и, как следствие, при исследовании рядов на сходимость.

Теорема (Джеймс Стирлинг). Справедлива формула Стирлинга

$$n! = \sqrt{2\pi n} \left(\frac{n}{e}\right)^n \cdot e^{\frac{\theta_n}{12n}}, \text{ где } 0 < \theta_n < 1. \quad (1)$$

Следствие. $n! \sim \sqrt{2\pi n} \left(\frac{n}{e}\right)^n$ при $n \rightarrow \infty$.

Формулу Стирлинга удобно использовать для приближенного вычисления факториала $n!$ при больших значениях n . Рассмотрим некоторые примеры ее применения.

Пример 1. Вычислить $\lim_{n \rightarrow +\infty} \frac{\sqrt[n]{n!}}{n}$.

Решение. Имеем $\lim_{n \rightarrow +\infty} \frac{\sqrt[n]{n!}}{n} = \lim_{n \rightarrow +\infty} \sqrt[n]{\frac{\sqrt{2\pi n n^n}}{n^n e^n}} = \frac{1}{e}$.

Пример 2. Вычислить $\lim_{n \rightarrow +\infty} \frac{\sqrt[n]{\prod_{k=1}^n (n+k)}}{n}$, [1].

Решение. Имеем

$$\begin{aligned} \lim_{n \rightarrow +\infty} \frac{\sqrt[n]{\prod_{k=1}^n (n+k)}}{n} &= \lim_{n \rightarrow +\infty} \sqrt[n]{\frac{(n+1)(n+2) \cdot \dots \cdot 2n}{n^n}} = \lim_{n \rightarrow +\infty} \sqrt[n]{\frac{(2n)!}{n!n^n}} = \\ &= \lim_{n \rightarrow +\infty} \sqrt[n]{\frac{\sqrt{4\pi n} (2n)^{2n} e^{-2n}}{\sqrt{2\pi n} n^{2n} e^{-2n}}} = \lim_{n \rightarrow +\infty} \sqrt[n]{\frac{2^{2n}}{e^n} \sqrt{2}} = \lim_{n \rightarrow +\infty} \frac{4}{e} \cdot \sqrt[n]{2} = \frac{4}{e}. \end{aligned}$$

Пример 3. Вычислить $\lim_{n \rightarrow +\infty} \frac{1 \cdot 3 \cdot \dots \cdot (2n+1)}{\sqrt{n} (2 \cdot 4 \cdot \dots \cdot (2n))}$, [2].

Решение. Имеем

$$\begin{aligned} \lim_{n \rightarrow +\infty} \frac{3 \cdot \dots \cdot (2n+1)}{\sqrt{n} (2 \cdot 4 \cdot \dots \cdot (2n))} &= \lim_{n \rightarrow +\infty} \frac{(2n+1)!}{\sqrt{n} 2^{2n} (n!)^2} = \lim_{n \rightarrow +\infty} \frac{\sqrt{2\pi(2n+1)} (2n+1)^{2n+1} e^{-2n}}{\sqrt{n} 2^{2n} 2\pi n n^{2n} e^{-2n+1}} = \\ &= \frac{1}{e\sqrt{2\pi}} \lim_{n \rightarrow +\infty} \sqrt{\frac{2n+1}{n}} \lim_{n \rightarrow +\infty} \left(\frac{2n+1}{2n}\right)^{2n+1} = \frac{2}{\sqrt{\pi}}. \end{aligned}$$

Пример 4. Вычислить $\lim_{n \rightarrow +\infty} \frac{1 \cdot 3 \cdot \dots \cdot (2n-1)}{2 \cdot 4 \cdot \dots \cdot 2n}$.

Решение. Имеем

$$\begin{aligned} \lim_{n \rightarrow +\infty} \frac{(2n-1)!!}{(2n)!!} &= \lim_{n \rightarrow +\infty} \frac{(2n-1)!!(2n)!!}{((2n)!!)^2} = \lim_{n \rightarrow +\infty} \frac{(2n)!}{2^{2n} (n!)^2} = \\ &= \lim_{n \rightarrow +\infty} \frac{\sqrt{4\pi n} \cdot (2n)^{2n} \cdot e^{-2n}}{2^{2n} \cdot 2\pi n \cdot n^{2n} \cdot e^{-2n}} = \lim_{n \rightarrow +\infty} \frac{1}{\sqrt{\pi n}} = 0. \end{aligned}$$

Стоит отметить, что это не единственный способ нахождения данного предела.

Решение 2.

Используя ряд очевидных неравенств $\frac{1}{2} < \frac{2}{3}$, $\frac{3}{4} < \frac{4}{5}$, ..., $\frac{2n-1}{2n} < \frac{2n}{2n+1}$

и перемножая их, получим

$$\frac{1 \cdot 3 \cdot \dots \cdot (2n-1)}{2 \cdot 4 \cdot \dots \cdot 2n} < \frac{2 \cdot 4 \cdot \dots \cdot 2n}{1 \cdot 3 \cdot \dots \cdot (2n+1)}.$$

$$\text{Отсюда } \left(\frac{1 \cdot 3 \cdot \dots \cdot (2n-1)}{2 \cdot 4 \cdot \dots \cdot 2n} \right)^2 < \frac{1}{(2n+1)}.$$

Переходя к пределу в обеих частях этого неравенства, получим, что иско-
мый предел равен нулю.

Заметим, что иногда вместо того, чтобы доказывать, что данный предел
равен нулю, можно рассмотреть ряд, составленный из соответствующих чле-
нов, и попробовать доказать, что он сходится. Это была первая идея, которая
пришла в голову при решении данной задачи без применения формулы Стир-
линга. Однако, оказалось, что в данном конкретном случае этот метод

не работает, так как было доказано, что ряд $\sum_{n=1}^{\infty} \frac{1 \cdot 3 \cdot \dots \cdot (2n-1)}{2 \cdot 4 \cdot \dots \cdot 2n}$ расходится.

Так как многие из известных признаков сходимости числовых рядов здесь
не работают, для доказательства расходимости этого ряда удобно применить
признак Раабе. Признак применяется не часто, поэтому напомним его.

Теорема (Раабе). Пусть дан ряд с положительными членами и

$$\lim_{n \rightarrow +\infty} n \left(\frac{u_n}{u_{n+1}} - 1 \right) = p.$$

Тогда при $p > 1$ ряд сходится, при $p < 1$ ряд расходится.

Применим этот признак, для этого находим предел

$$\lim_{n \rightarrow +\infty} n \left(\frac{u_n}{u_{n+1}} - 1 \right) = \lim_{n \rightarrow +\infty} n \left(\frac{2n+2}{2n+1} - 1 \right) = \lim_{n \rightarrow +\infty} \frac{n}{2n+1} = \frac{1}{2}.$$

В соответствии с признаком Раабе, отсюда следует, что ряд расходится.

А теперь рассмотрим несколько задач из теории рядов.

Пример 5. Исследовать сходимость ряда $\sum_{n=1}^{\infty} \frac{e^n n!}{n^n}$.

Решение. Эту задачу тоже легко можно свести к вычислению предела

$$\lim_{n \rightarrow +\infty} \frac{e^n n!}{n^n} = \lim_{n \rightarrow +\infty} \frac{e^n \sqrt{2\pi n} n^n e^{-n}}{n^n} = \lim_{n \rightarrow +\infty} \sqrt{2\pi n} = \infty,$$

следовательно, не выполняется необходимый признак сходимости ряда,
следовательно, ряд расходится.

Пример 6. Вычислить сумму ряда $\sum_{n=1}^{\infty} \left(1 - \left(n + \frac{1}{2} \right) \ln \left(1 + \frac{1}{n} \right) \right)$.

Решение. Имеем

$$\begin{aligned} S_n &= \sum_{k=1}^n \left(1 - \left(k + \frac{1}{2} \right) \ln \frac{k+1}{k} \right) = n - \sum_{k=1}^n \left(\left(k + \frac{1}{2} \right) \ln \frac{k+1}{k} \right) = n - \ln \prod_{k=1}^n \frac{(k+1)^{k+\frac{1}{2}}}{k^{k+\frac{1}{2}}} = \\ &= \ln \frac{e^n \cdot 2^{2+0,5} \cdot 3^{3+0,5} \cdot \dots \cdot n^{n+0,5}}{2^{1+0,5} \cdot 3^{2+0,5} \cdot \dots \cdot n^{n-0,5} \cdot (n+1)^{n+0,5}} = \ln \frac{e^n n!}{(n+1)^{n+0,5}}. \\ S &= \lim_{n \rightarrow +\infty} S_n = \lim_{n \rightarrow +\infty} \ln \frac{e^n n!}{(n+1)^{n+0,5}} = \lim_{n \rightarrow +\infty} \ln \frac{e^n n^n e^{-n} \sqrt{2\pi n}}{(n+1)^n \sqrt{n+1}} = \\ &= \lim_{n \rightarrow +\infty} \ln \left(\sqrt{\frac{2\pi n}{n+1}} \left(1 + \frac{1}{n} \right)^{-n} \right) = \ln \frac{\sqrt{2\pi}}{e} = \frac{1}{2} \ln(2\pi) - 1. \end{aligned}$$

Пример 7. Найти область сходимости степенного ряда $\sum_{n=1}^{\infty} \frac{(nx)^n}{n!}$.

Решение.

Имеем $R = \lim_{n \rightarrow +\infty} \left[\frac{n^n \cdot (n+1)!}{n! \cdot (n+1)^{n+1}} \right] = \lim_{n \rightarrow +\infty} \left(1 + \frac{1}{n} \right)^{-n} = \frac{1}{e}$ – радиус сходимости ря-

да.

При $x = \frac{1}{e}$ получаем числовой ряд вида $\sum_{n=1}^{\infty} \frac{n^n}{e^n n!}$. Исследуем его

на сходимость, для чего сравним его с рядом вида $\sum_{n=1}^{\infty} \frac{1}{\sqrt{2\pi n}}$. Поскольку ряд, ко-

торый мы выбрали для сравнения, расходится, то исходный ряд также расхо-

дится по теореме сравнения, так как $\lim_{n \rightarrow +\infty} \frac{\frac{n^n}{e^n n!}}{\frac{1}{\sqrt{2\pi n}}} = \lim_{n \rightarrow +\infty} \frac{n^n e^n \sqrt{2\pi n}}{\sqrt{2\pi n} e^n n^n} = 1$.

При $x = -\frac{1}{e}$ получаем знакочередующийся ряд $\sum_{n=1}^{\infty} (-1)^n \frac{n^n}{e^n n!}$. Исследуем

его на сходимость по признаку Лейбница, найдем $\lim_{n \rightarrow +\infty} u_n$.

Имеем $\ln\left(\frac{u_{n+1}}{u_n}\right) = n\left[\ln\left(1 + \frac{1}{n}\right) - \frac{1}{n}\right] < 0 \Rightarrow u_{n+1} < u_n$, и $\lim_{n \rightarrow +\infty} u_n = \lim_{n \rightarrow +\infty} \frac{1}{\sqrt{2\pi n}} = 0$. Оба

условия признака Лейбница выполняются. По признаку Лейбница ряд

$\sum_{n=1}^{\infty} (-1)^n \frac{n^n}{e^n n!}$ условно сходится.

Ответ: $x \in \left[-\frac{1}{e}; \frac{1}{e}\right)$.

Таким образом, знание формулы Стирлинга позволяет решать сложнейшие задачи, как теории пределов, так и теории рядов.

Задачи для самостоятельного решения

1. Вычислить пределы последовательностей:

1. $\lim_{n \rightarrow +\infty} \frac{3^n n!}{n^n}$, 2. $\lim_{n \rightarrow +\infty} \frac{(2n)^n}{e^n (2n-1)!!}$, 3. $\lim_{n \rightarrow +\infty} \sqrt[n]{n!}$, 4. $\lim_{n \rightarrow +\infty} \frac{\ln n!}{\ln n^n}$, 5. $\lim_{n \rightarrow \infty} \sqrt[n]{\frac{(2n+1)!!}{(2n)!!}}$.

2. Вычислить сумму ряда $\sum_{n=1}^{\infty} \left(n \ln \frac{2n+1}{2n-1} - 1\right)$. *Ответ:* $\frac{1}{2}(1 - \ln 2)$.

3. Исследовать сходимость ряда $\sum_{n=2}^{\infty} \frac{1}{\ln n!}$.

4. Доказать, что $I_n = \int_{-1}^{+\infty} e^{-nt} (1+t)^n dt : \sqrt{\frac{2\pi}{n}}$ при $n \rightarrow \infty$.

Указание: выразить I_n через $\int_{-1}^{+\infty} e^{-x} x^n dx = n!$

Библиографический список

1. Иванова Н.И. О некоторых аспектах подготовки студентов к предметным олимпиадам различных уровней // Влияние исторического фактора на своеобразие экономического развития регионов России. сборник трудов Всероссийской научно-практической конференции, проводимой в рамках

VII Стародубцевских чтений, посвященных В.А. Стародубцеву. Тула, 2019.

- Иванова Н.И., Куликова М.В. К вопросу о подготовке к математическим олимпиадам // Актуальные проблемы преподавания математических и естественно-научных дисциплин в образовательных организациях высшего образования: Сборник докладов очно-заочной научно-методической конференции. Кострома, 2021.

Н.И. Иванова

кандидат физико-математических наук, доцент

доцент кафедры математики

Ярославское высшее военное училище противовоздушной обороны

E-mail: natalii803@mail.ru

УДК 373.24

Программа формирования полезных привычек у детей дошкольного возраста

А.С. Касимова, С.Д. Матюшкова

Аннотация. В статье рассматривается программа формирования полезных привычек у детей дошкольного возраста. В условиях климата и экологического неблагополучия важнейшей задачей является формирование мотивов поведения, не приносящие вред человеку. Формирование полезных привычек подразумевает действия, направленные на установление определенного образа поведения, к которому стремится человек. И образуется благодаря систематическому повторению одного и того же действия. Дошкольный возраст – самый благоприятный для укрепления здоровья и образования привычек здорового образа жизни. Цель программы: формирование у дошкольников полезных привычек, а также осознанного выполнения правил здоровьесбережения и ответственного

отношения как к собственному здоровью, так и к окружающей среде. Деятельность по профилактике вредных привычек и формированию полезных необходимо начинать с дошкольного возраста, когда дети только познают социум, приобщаются к обществу, формируются качества личности. И в этот процесс нужно активно вовлекать не только самих детей, но и их родителей.

Ключевые слова: дети, привычка, полезная привычка, формирование полезных привычек.

Согласно заключениям экспертов ВОЗ, состояние здоровья населения лишь на 10 % определяется уровнем развития медицины как науки и состояния медицинской помощи, на 20 % – наследственными факторами, на 20 % – состоянием окружающей среды, и на 50 % – образом жизни. Образ жизни людей, от которого зависит половина их здоровья, складывается из полезных и вредных для здоровья привычек поведения. Но привычки поведения, в большинстве своём, – результат воспитания. Поэтому привлечение педагогов к оздоровлению детей путём воспитания у них привычек здорового образа жизни – это перспективное направление работы по улучшению здоровья.

В условиях климата наших регионов и экологического неблагополучия важнейшей задачей является формирование мотивов поведения ребенка, необходимость обучения быть здоровым, формирование поведенческих навыков здорового образа жизни, умение применять для укрепления здоровья силу природы своего края.

Формирование полезных привычек подразумевает действия, направленные на установление определенного образа поведения, к которому стремится человек. Привычка формируется благодаря систематическому повторению одного и того же действия. Вредные привычки могут формироваться очень быстро и без участия человека, считается что над полезными же приходится существенно потрудиться. Дошкольный возраст – самый благоприятный для укрепления здоровья и воспитания привычек здорового образа жизни. Ребёнок, выросший в некурящей и непьющей семье, где с его малых лет ведутся беседы

об опасности вредных привычек, скорее всего не будет курить или увлекаться алкоголем. Но здесь огромное значение имеет ещё среда, в которой развивается ребенок. Причём ребята редко осознают или вовсе не осознают, как опасна та или иная привычка.

Именно поэтому так важно в образовательных учреждениях проводить различные мероприятия, призванные объяснить всю серьёзность проблемы, предотвратить её появление.

Более того исследование которое проводилось среди воспитанников старшей группы, их родителями, школьников и педагогов, целью которого было выявить отношения к вредным привычкам и формированию полезных привычек позволяет сделать нам вывод, что все осведомлены о привычках, дифференцируют их на полезные и вредные. Родители, по их мнению, следят за здоровьем своих детей, придерживаются исключительно здорового образа жизни. Тем не менее возникает закономерный вопрос откуда во круг нас столько людей с проявлениями различных форм социального поведения, регулярно ими совершаемые и приносящие ему вред. Такая же ситуация в исследовании отношения к привычкам педагогов. Главной трудность в формировании полезных привычек у детей, по их мнению, является именно работа с родителями [1, с.141–144].

Поэтому по результатам проведенного исследования нами была разработана программа «Формирование полезных привычек у детей дошкольного возраста» которая позволит формирования у ребенка:

- привычку к чистоте, аккуратности, порядку;
- будет способствовать овладению основами культурно-гигиенических навыков;
- знакомить с элементами самоконтроля во время разнообразной двигательной деятельности; учить понимать, как влияет экологическое состояние окружающей среды на организм человека, на его самочувствие;
- воспитывать умение правильно вести себя в ситуациях, угрожающих жизни и здоровью, а иногда, и предотвращать их.

Цель: формирование у дошкольников полезных привычек, а также осознанного выполнения правил здоровьесбережения и ответственного отношения как к собственному здоровью, так и к окружающей среде.

Задачи:

1. Изучить и внедрить в практику работы учреждения дошкольного образования современные технологии обучения здоровому образу жизни, с целью сохранения и укрепления здоровья детей.
2. Формировать представления о болезнях, связанных с загрязнением окружающей среды.
3. Автоматизировать выполнение санитарно-гигиенических норм и правил (личная гигиена, гигиена окружающей среды).
4. Продолжать формировать привычку к здоровому образу жизни; закреплять представления о способах сохранения и укрепления здоровья в условиях региона.
5. Активизировать педагогический потенциал семьи в вопросах формирования ценностей здоровья через разработку и использование инновационных форм работы с родителями по пропаганде здорового образа жизни.

Знание психологических особенностей детей этого возраста позволит нам эффективно решать поставленные задачи.

Целевая группа программы: воспитанники государственного учреждения образования старшей группы, их родители, педагогический состав учреждения.

Сроки реализации программы: один год.

Социальная эффективность программы:

- Программа рассчитана на работу с воспитанниками дошкольного учреждения образования.
- Программа рассчитана на уменьшение факторов риска, приводящих к воздействию и приобщению к вредным привычкам.
- Формирование у дошкольников нравственных качеств, силы воли, представлений об общечеловеческих ценностях, здоровом образе жизни.
- Формирование навыков поведения в семье и во взаимоотношениях

с детьми дошкольного возраста.

В программе предусмотрено применение разнообразных методов:

- игровые методы обучения (дидактические игры, воображаемые ситуации и др.);
- наглядные методы обучения (демонстрация, наблюдение и т.д.);
- практические методы обучения (упражнение, опыты, эксперименты, моделирование и др.);
- словесные методы обучения (рассказ педагога, беседа, чтение художественной литературы и другое).

В программу включены:

- занятия «Ох, уж эти вредные привычки», «Заботимся о здоровье смалу», «Здоровье – наша жизнь», «Вредные привычки и как с ними бороться», «Вредные привычки: семь раз подумай и ни разу не сделай», «Моя любимая полезная привычка» и так далее;
- тренинги «Здоровье или вредные привычки», «Мой выбор», «Оцениваю, думаю, действую» и другое;
- индивидуальные и групповые консультации с родителями на темы: «Вредные привычки и как с ними бороться», «Как отучить ребенка от вредных привычек», «Профилактика вредных привычек», «Вредные привычки и как от них избавиться», «Вредные привычки и откуда они берутся», «Полезные привычки детей», «Как приучить ребенка к полезным привычкам» и тому подобное;
- тесты и анкетирование: «Отношение к вредным привычкам», «Выявление степени информативности детей дошкольного возраста о вредных привычках», «Профилактики вредных привычек», «Что мы знаем о полезных привычках?», «Какие полезные привычки существуют?» и так далее;
- диспуты «Вредные привычки или помоги себе сам!», «Нет вредным привычкам», «Вредные привычки: как с ними бороться», «Формируем полезные привычки», «Здоровый образ жизни – это хорошо» и другие;
- родительский лекторий «Профилактика вредных привычек у дошкольников», «Привычка: как она формируется, как преодолеть вредные привычки», «Знаю все о здоровье»;

- сюжетно-ролевые игры «Дочки-матери», «Магазин полезных привычек», «Семья без зависимостей», «Больница» и так далее;
- выпуск газет, листовок «Наши вредные враги», «Полезные привычки: кто они?», «Умей сказать НЕТ/ДА», «Наше здоровье в наших руках», «Жизнь без вредных привычек», «Мы за здоровый образ жизни», «Заботимся о здоровье вместе» и тому подобное;
- просмотр учебных фильмов «О хороших и дурных привычках» «О пользе здорового образа жизни», «Берегите себя», «Знаки беды» и так далее;
- экскурсии, например, в «музей» вредных привычек, полезных привычек;
- конкурсы листовок, рисунков, плакатов, антирекламы, стихотворений совместного сочинения с родителями на тему «Вредные привычки», «Полезные привычки»;
- спортивные мероприятия «Спорт против вредных привычек», «Мы за ЗОЖ», «Ты и я – здоровая страна», «В здоровом теле здоровый дух», «Спорт – альтернатива вредным привычкам», «Лучше спорт, чем сидеть в телефоне», «Я выбираю здоровье!» и тому подобное;
- беседы «Что вы знаете о пагубных привычках?», «Как бороться с дурными привычками?», «Привычки: полезные и вредные», «Разговор о вредных привычках», «Скажи – нет вредным привычкам», «Значение привычек в жизни человека», «Что такое полезная привычка?», «Как формировать привычку?» и другие;
- встреча с медицинской сестрой учреждения образования.

Ожидаемые результаты реализации программы:

1. Получение детьми первичных представлений о некоторых внутренних органах и органах чувств, их значении и функции.
2. Осознание взрослыми и детьми понятия «здоровье» и его зависимости от экологического состояния окружающей среды.
3. Формирование представлений о мероприятиях, направленных на сохранение и укрепление здоровья.
4. Овладение детьми элементами оздоровительных технологий.

5. Снижение уровня детской заболеваемости.

Методы диагностики: анкетирование, тестирования, наблюдение.

Таким образом, эффективность реализации системы социально-педагогической профилактики вредных привычек и формирования полезных воспитанниками обеспечивается посредством следующей совокупности условий:

- педагогическая профилактика вредных привычек среди детей будет представлена в качестве педагогической цели;
- профилактическая работа организуется в условиях совместной деятельности педагогов с детьми и их родителями;
- дошкольники проинформированы о вреде вредных привычек на организм человека, на его здоровье, эмоциональное состояние, сформировано положительное отношение к здоровому образу жизни;
- разработаны содержание, способы и средства программы по формированию полезных привычек у детей дошкольного возраста.

Результаты исследований позволили нам сделать вывод, что работа по профилактике вредных привычек и формированию полезных необходимо начинать с дошкольного возраста, когда дети только познают социум, общаются к обществу, формируются качества личности. И в этот процесс нужно активно вовлекать не только самих детей, но и их родителей.

Библиографический список

1. Касимова А.С., Матюшкова С.Д. История возникновения вредных привычек и их наличие в современном мире // Повышение качества профессиональной подготовки специалистов социальной и образовательной сфер: Сборник научных статей. Витебск, 2022.

С.Д. Матюшкова

Старший преподаватель кафедры социально-педагогической работы Витебский государственный университет имени П.М. Машерова, Республика Беларусь

E-mail: matyushkovasd@mail.ru

А.С. Касимова

студент 5 курса

Витебский государственный университет имени П.М. Машерова, Республика

Беларусь

E-mail: kasimooanjuta@gmail.com

УДК 159.9

**Изучение психологических особенностей отчуждения студентов 1 курса
в сфере учебной профессиональной деятельности**

О.Л. Королева, А.А. Серова

Аннотация. В статье рассматривается проблема отчуждения в образовании с точки зрения отношения студента к учению. Раскрыты формы отчуждения через интегральную теорию отчуждения как экзистенциального невроза, вызванного отказом личности от собственного выбора и индивидуальной жизни. Проведен анализ психологических особенностей отчуждения студентов от учебной профессиональной деятельности. Показана роль проблемы отчуждения от профессиональной деятельности в образовательном процессе вузов, а также психологические особенности проявления на этапах профессиональной подготовки. Предложены к рассмотрению факторы риска отчуждения в сфере учебного труда, которые условно можно разделить на внешние и внутренние. Вскрыты истоки формирования отчуждения от учебной деятельности. Указаны возможные причины неэффективности образовательного процесса в вузах, создающими риск отчуждения студентов, начиная с первого курса.

Ключевые слова: отчуждение, психологические особенности, учебная профессиональная деятельность, истоки формирования отчуждения.

В современной системе образования поднимается вопрос, связанный с проблемой активности студентов. Это связано с тем, что за последнее десятилетие появилась тенденция в отчуждении от учебной профессиональной деятельности учащихся вузов уже на начальном этапе обучения. Данный феномен отчуждения становится важной проблемой, и создает трудности в самореализации, нарушая процесс профессионального становления.

Истоки отчуждения в образовании в некоторой степени встречаются в работах Я.А. Коменского, Дж. Локка, И.Г. Песталоцци, Ж.Ж. Руссо, К.Д. Ушинского и др. Уже этими авторами, обозначены трудности, которые препятствуют процессу, связанному с получением знаний.

Феноменологию отчуждения пытались обосновать в разных научных сферах. К ней обращались философы, психологи, психотерапевты: Рубинштейн С.Л., Ясперс К., Сартр Ж.-П., Франкл В. и др.

В отечественной психологии проблема отчуждения прослеживалась в работах В.В. Абраменковой, К.А. Абульхановой-Славской, Т.В. Гавриловой, В.И. Лебедевым, В.С. Мухиной, В.И. Слободчиковым, Л.П. Стрелковой, Т.П. Скрипкой и др.

Отчуждение – проявление таких жизненных отношений субъекта с миром, при которых продукты его деятельности, он сам, а также другие индивиды и социальные группы, являясь носителями определенных норм, установок и ценностей, осознаются как противоположные ему самому (от несходства до неприятия и враждебности).

Это выражается в соответствующих переживаниях субъекта: чувствах обособленности, отвержения, потери Я и пр. [3, с. 126].

В отечественной психологии исследование отчуждения в сфере учебного труда принадлежит В.Н. Косыреву, который определил отчуждение учебного труда как «отношение студента к учению, при котором продукты его деятельности, он сам, а также преподаватели, администрация, другие студенты и социальные группы как носители норм, установок и ценностей учебной деятельности представлены в его сознании различной степенью противоположно-

сти ему самому, что выражается в соответствующих переживаниях субъекта (чувстве обособленности, одиночества, отвержения) и проявляется в поведении противоположным понятиям близости, гуманности и т.д.» [5, с. 34].

Е.Н. Осин, анализируя источники отчуждения в современном образовании, исходит из марксистской теории, где характер учебной деятельности является объективно вынужденным, а необходимость выполнения учащимися заданий не связаны с творчеством, при этом результаты не становятся полезными для общества [4, с. 55].

Другим источником возникновения отчуждения является его экзистенциальное представление, в рамках которого отчуждение рассматривается как субъективное переживание неполного или неподлинного бытия, несоответствия актуального существования человека тем формам бытия, которые переживаются им как возможные.

В отличие от марксизма учебная деятельность рассматривается как уникальная для каждого индивида возможность построения и осуществления себя [4, с. 59].

С. Мадди разработал интегральную теорию отчуждения как экзистенциального невроза, вызванного отказом личности от собственного выбора и индивидуальной жизни и проявляющегося в четырех формах: вегетативность (неспособность поверить в истину, важность или ценность любой реально осуществляемой или воображаемой деятельности), бессилие (неверие в свою способность влиять на жизненные ситуации при сохранении ощущения их важности), нигилизм (убеждение в отсутствии смысла и активность, направленная на его подтверждение путем занятия деструктивной позиции) и авантюризм (компульсивный поиск жизненности, увлеченности в опасных, экстремальных видах деятельности, в силу переживания бессмысленности в повседневной жизни). Вегетативность это самая тяжелая форма отчуждения как «экзистенциального недуга», фактическое сведение собственной жизни к простому удовлетворению физиологических потребностей..

Бессилие как форма отчуждения приводит к духовной изоляции, оторванности от общественной системы ценностей и культуры, что приводит к одиночеству.

Нигилизм как форма отчуждения приводит к раздражению, цинизму, отращению, желанием замечать только негатив, отрицанием каких-либо позитивных явлений. Как правило такие студенты стремятся убедить других, что окружающие их люди и ситуации таковы, какими он их видит, а скептическое отношение к традиционным ценностям обычно проявляется на лекционных занятиях. При этом студенты данной категории стремятся переключить на себя внимание и втянуть в диалог других студентов. Особенно это проявилось в период онлайн обучения, когда многие отмалчиваются, а так называемые «нигилисты» старались занимать как можно больше времени. В такой момент остальные начинают терять интерес к теме и раздражаться.

Авантюризм как форма отчуждения по мнению Е.Н.Осина приводит к склонности к экстремальным поступкам, рискованным занятиям, немотивированной агрессии [4]. Т.А. Рассадина указывает на исследования, проведенные в регионах, которые демонстрируют факты, в которых «молодежь демонстрирует желание заниматься общественно-полезной деятельностью», но при этом они примыкают к какой-либо группе или лидеру (например, волонтерство), а сами не создают новых проектов, не берут на себя всю ответственность [6, с. 175–176].

Как видим, все факторы отчуждения студентов от профессиональной деятельности можно сгруппировать следующим образом:

- социально-экономические факторы,
- факторы семейного воспитания,
- особенности интеллектуального развития студентов.

О.Д. Пантелеева предлагает рассмотреть факторы риска отчуждения в сфере учебного труда. Условно их можно разделить на внешние и внутренние [5, с.34–35].

К числу внутренних факторов относят некоторые характеристики личности студента, такие как экстернальный локус контроля (в т.ч. ответственность за результаты учебного труда), склонность к импульсивным действиям, мотивация к избеганию неудач, неустойчивая, неадекватная самооценка, низкая степень сформированности эмпатических тенденций, некритичность чужому мнению, замкнутость и др. [5, с. 34].

К внешним факторам можно отнести: неблагополучие семейного воспитания, девальвация нравственных ценностей в обществе, экономические условия. Группа факторов риска связана и с образовательным процессом учебных заведений.

На причины неэффективности образовательного процесса в вузах, создающими риск отчуждения, указывает О.Л. Королева и к ним можно отнести: отсутствие психологических адаптационных программ в вузе; отсутствие индивидуального подхода к студентам; расплывчатость критериев оценки знаний; конкурентность и агрессивность студенческой среды [2, с. 4–6].

По мнению П.Н. Афанасьева можно выделить следующие формы отчуждения учащихся. Первая – отчуждение в сфере мышления. Отчужденное мышление – это догматическое мышление, негибкое, переключение с одной темы на другую практически невозможно, такому мышлению чуждо противоречие.

Вторая форма – отчуждение в беседе. Такой человек в разговоре отождествляется со своим мнением, озабочен тем, чтобы отстоять свою точку зрения и найти более веские аргументы. Он не собирается изменять свою позицию, а надеется на то, что другой поменяет свою.

Третья форма – отчуждение, собственно, в самом обучении. Содержание лекций не становится частью собственной системы мышления студентов, не обогащает, не расширяет ее. Всё услышанное просто фиксируется в записях, а между содержанием лекции и студентами не образуется никакой связи, они остаются друг другу чуждыми [1, с. 16–17].

Истоки формирования отчуждения от учебной деятельности нередко могут лежать до поступления в образовательную организацию высшего образования.

Профессиональный выбор выпускниками школ своей будущей профессии и места получения образования может происходить по-разному, под воздействием внешних факторов: приоритет родительской позиции, получение отсрочки от армии на время учебы, социальная и финансовая привлекательность определенного направления подготовки или специальности и т.п. В результате во время обучения могут не оправдываться некоторые ожидания относительно будущей профессии и проявляться отдельные симптомы отчуждения от учебной деятельности [2, с. 19].

Таким образом, феномен отчуждения от учебной профессиональной деятельности является значительной преградой для личностного и профессионального развития студентов. Следствием непреодоленного отчуждения в будущем может стать разочарование молодых специалистов в своей профессии. Поэтому необходимо комплексно изучать проблему отчуждения и находить различные пути устранения рисков в процессе профессиональной учебной деятельности.

Библиографический список

1. Афанасьев П.Н. Формы отчуждения учащегося в процессе обучения в высшей школе. Социализация личности и проблемы общественных отношений: научный, учебно-методический публицистический альманах. Казань, 2004. № 9.
2. Королёва О.Л. Психологические условия преодоления отчуждения студентов от обучения на начальных этапах вузовской подготовки // автореф. дисс. ... канд. психол. наук: 19.00.07. Нижний Новгород, 2009.
3. Краткий психологический словарь. Ростов-на-Дону,. 1998.
4. Осин Е.Н. Отчуждение от учебы как предиктор выгорания у студентов вузов: роль характеристик образовательной среды // Психологическая наука и образование. 2015. Т. 20. № 4.
5. Пантелеева О.Д. Анализ проблемы отчуждения в трудах отечественных и зарубежных исследователей // XVII Державинские чтения. Академия со-

циальных и образовательных технологий: Материалы Общероссийской научной конференции. Февраль 2012 г. / отв. ред. Е.А. Юрина. Тамбов, 2012.

- б. Рассадина Т.А. Гражданско-политический активизм студенческой молодежи в контексте развития студенческого самоуправления // Социально-гуманитарные знания. 2021. № 6.

О.Л. Королева

кандидат психологических наук, доцент

заведующий кафедрой психологии

Кировский филиал АОЧУ ВО «Московский финансово-юридический университет (МФЮА)»

E-mail: frosja.k@mail.ru

А.А. Серова

студент

Кировский филиал АОЧУ ВО «Московский финансово-юридический университет (МФЮА)»

E-mail: alina.0902@bk.ru

УДК 740.159.9

Необходимость использования провокативных методов в подготовке сотрудников наружных служб государственных силовых подразделений

О.Л. Королева, Н.В. Талышев, О.Н. Талышева

Аннотация. Профессиональная подготовка сотрудников наружных служб государственных силовых подразделений является основным аспектом в повышении эффективности выполнения ими задач по охране общественного порядка и обеспечению общественной безопасности. Качество такой подготовки напрямую зависит от методов, используемых при обучении сотрудников.

Цель настоящей статьи заключается в обозначении причин и условий, в следствии которых возникает необходимость использования в практико-ориентированной системе подготовки сотрудников новых методов обучения. На основе анализа возникающих при несении службы воздействий на представителя власти, в качестве эффективного психологического элемента подготовки личного состава предлагается использовать провокативные методы. Чем большей информацией представители силовых подразделений будут владеть о человеке вообще, тем больше возможностей у них появляется для понимания смысловых контекстов нарушителей правопорядка.

Ключевые слова: государственные силовые подразделения, профессиональная подготовка, провокативные методы.

Одной из приоритетных задач в области профессиональной подготовки сотрудников наружных служб государственных силовых подразделений является потребность в многоуровневой практико-ориентированной системе обучения личного состава. Содержание профессиональной подготовки таких кадров связано с необходимостью учета происходящих событий в обществе [4].

Совершенствование содержания подготовки сотрудников должно быть направлено на обеспечение государственной и общественной безопасности. Кроме того, при выполнении оперативно-служебных задач от уровня их профессиональной подготовленности зависит не только качество обеспечения правопорядка, но и их личная безопасность.

Особенностью деятельности сотрудников, выполняющих обязанности по обеспечению общественной безопасности и общественного порядка на вверенной им территории, является вовлечение их в непосредственное общение с гражданами. Для этого они Законом наделены соответствующими полномочиями и обязанностями [1]. Правильное определение границ взаимодействия сотрудников с гражданами в процессе общения будет эффективным за счет понимания ими своих психологических особенностей и выработанных правил поведения. Это не всегда проявляется в позитивные взаимоотношения между

сторонами, которые в идеале должны быть основаны на оказании взаимопомощи и взаимовыручке друг другу. Зачастую, в силу не достаточного уровня морально-психологической подготовки сотрудника [3], токсичного психологического настроя к нему граждан или раннее совершенных ими деяний, характер общения контрагентов несет резко негативный оттенок. Чаше всего это проявляется в результате преднамеренных воздействий со стороны граждан на представителя власти. Из ряда этих взаимодействий остановимся на двух основных аспектах.

Во-первых, отдельные блогеры привлекают подписчиков, провоцируя и транслируя развитие конфликтных ситуаций между представителями власти и гражданами, в которых поведение сотрудников проявляется в неприглядном свете [2]. Особо продаваемым в этой среде считается фиксация спонтанного поступка оппонента, его отход от требований Закона или публичное унижение. При этом провокация носит психологическую форму воздействия.

Во-вторых, во взаимоотношениях с правонарушителем сотрудник правоохранительных органов изначально выступает с более сильных позиций, так как на его стороне стоит Закон. Поэтому, гражданин, нарушивший законодательство, в целях ухода от ответственности или как минимум психологического выравнивания позиций принимает все возможные усилия для провоцирования представителя власти на незаконные действия. В ход идут подкуп, шантаж, угрозы расправы, неприятностей по службе и последствий для сотрудника и его семьи, а также такие действия как оскорбление, акцентирование внимания на внешности и поведении, фамильярность или использование в общении нецензурных выражений, плевки, сокращение дистанции или попытки прикоснуться, укусить, поцарапать или ущипнуть. Всё это направлено на провоцирование спонтанного физического ответа со стороны сотрудника, в результате которого ставится под сомнение законность всех его действий, в том числе и задержания подозреваемого. Кроме того, это может повлечь перенос негативного внимания окружающих с нарушителя на данного представи-

теля власти, что повлечет за собой ослабление контроля за задержанным и его возможный побег.

Компетенциями по противодействию приведенным выше провокациям владеют в основном сотрудники, которые имеют большой опыт несения наружной службы. У них в результате многократных переживаний таких действий на практике, они выработали устойчивый психологический иммунитет к попыткам раскачать ситуацию со стороны правонарушителей. Жизненный опыт и полученные навыки предостерегают их от совершения необдуманных действий, способных привести к негативному результату, и позволяют им действовать чётко в рамках Закона.

Добиться такого же результата как у опытных правоохранителей, возможно проводя эффективное обучение стажеров и молодых сотрудников. Однако использование при проведении занятий только заучивания и отработки алгоритмов действий в данных ситуациях или доведение положительного опыта других не даст требуемого результата. Это связано с тем, что при практическом несении службы внешнее агрессивное психологическое воздействие сведет на нет всё затраченное на их обучение время. Не подготовленный психологически и не встречавшийся многократно с провокационными действиями молодой специалист, не имеющий достаточного собственного опыта, с большой вероятностью совершит все те ошибки, защиту от которых он изучал на занятиях в спокойной обстановке.

Кроме того, психологически не защищенный сотрудник, не испытавший на себе многократного агрессивного психологического воздействия со стороны других, не способен оценить свой порог устойчивости к провокациям. Он, надеясь на свои силы, не сможет своевременно принять меры к погашению конфликта или запросить помощь у сослуживцев. Срыв психологической устойчивости у сотрудника в процессе провокационного воздействия может привести его к незаконным действиям.

Поэтому, при психологической профессиональной подготовке личного состава наружных служб государственных силовых подразделений необходимо

обеспечить готовность сотрудника при несении службы противодействовать провокациям со стороны задержанного и сторонних граждан, развивать у них умения интуитивно предвидеть психологические особенности, которые влекут за собой действия правонарушителей и прогнозировать варианты возможного развития ситуации.

Чтобы эффективно противодействовать вышеобозначенным провокациям, при подготовке сотрудников и стажеров необходимо использовать провокативные методы [5]. С этой целью в систему профессионального обучения стажеров и сотрудников необходимо включать комплексные межпредметные связи, направленные на развитие психологической устойчивости при провокационных воздействиях на них.

Как показывает практика обучения сотрудников, широкое использование провокативных методов (во взаимосвязи с разъяснением их необходимости и систематическим анализом степени их воздействия на каждого из обучаемых) позволяет значительно ускорить процесс профессионально-психологической адаптации молодых сотрудников к новым для них, агрессивным условиям службы. Это приведет к развитию самостоятельности при оперативном принятии решений и выработке эффективных законных стереотипов поведения сотрудников в условиях провокационной деятельности со стороны правонарушителей.

Библиографический список

1. Федеральный закон от 30.11.2011 г. № 342-ФЗ «О службе в органах внутренних дел Российской Федерации и внесении изменений в отдельные законодательные акты Российской Федерации» // СЗ РФ. 2011. № 49 (ч. 1). Ст. 7020.
2. Борисова С.Е., Зейналов Ф.Н. Коммуникативная провокация агрессивно настроенных блогеров и совершенствование профессиональных действий сотрудников дорожно-патрульной службы Государственной инспекции безопасности дорожного движения // Психология и право. 2020. Т. 10. № 4.

3. Кубышко В.Л. Совершенствование психологической работы в системе морально-психологического обеспечения оперативно-служебной деятельности личного состава органов внутренних дел // Национальный психологический журнал. 2017. № 4
4. Складенко И.С. Практико-ориентированный подход к подготовке сотрудников органов внутренних дел // Академическая мысль. 2022. № 3.
5. Фаррелли Ф., Брандсма Д. Провокативная терапия. Екатеринбург, 1996.

О.Л. Королева

кандидат психологических наук, доцент

заведующий кафедрой психологии

Кировский филиал АОЧУ ВО «Московский финансово-юридический университет (МФЮА)»

E-mail: frosja.k@mail.ru

Н.В. Талышев

кандидат технических наук, доцент

начальник отдела кадров

Отдел вневедомственной охраны по городу Кирову – филиал ФГКУ «Управление вневедомственной охраны войск национальной гвардии РФ по Кировской области»

E-mail: olesya-t2004@mail.ru

О.Н. Талышева

студент ФГБОУ ВО «Московский государственный технический университет имени Н.Э. Баумана (национальный исследовательский университет)», г. Москва

E-mail: r.tevo@yandex.ru

**Влияние средств физической культуры
на укрепление состояния жизнедеятельности учащихся**

Н.М. Медвецкая

Аннотация. Предпринята попытка изучить влияние различных средств физической культуры не только на укрепления физического состояния человека, но и на всевозможные стороны его жизнедеятельности. В плане исследований по теме магистерской диссертационной работы проведен годичный педагогический эксперимент, в котором приняли участие две группы учащихся общеобразовательных школ 5–11 классов с сочетанными формами проведения учебных занятий. Поставлена задача шире использовать различные современные инновационные технологии в физической культуре и спорте для создания здоровой личности.

Ключевые слова: формирование престижности, физическая культура, молодежь.

Физическое развитие и состояние здоровья подрастающего поколения вызывает серьезную озабоченность, так как культурологическое понимание незаменимости физической нагрузки и ее обязательности у школьников и студентов находится на низком уровне. Еще хуже дело обстоит с деятельным компонентом, так как многие молодые люди, отводят физической культуре второстепенное место.

Несмотря на понимание важности физической культуры, они не считают возможным найти время на организацию практических занятий этим видом деятельности, ссылаясь на другие приоритеты: учеба, интернет, материальный достаток, друзья и др.

В настоящее время наиболее важным представляется разработка мотивационных и стимулирующих мероприятий, направленных на понимание значимости физической культуры и спорта, для личности, общества и государства в целом. Особое место в данном процессе должен занимать институт семейного воспитания.

На раннем этапе социализации ребенок познает мир через систему семейных отношений, где пример и подражание родителям выступают главным фактом гармоничного развития личности ребенка, его будущих стремлений и достижений. Отсутствие единой позиции негативно сказывается на имидже физической культуры и понимании ее значимости для каждого человека.

Такая ситуация, в дальнейшем приведет к снижению уровня здоровья и росту заболеваемости, к уменьшению потенциальных возможностей трудового ресурса и оборонной способности нации, ставя под угрозу экономическую, интеллектуальную и социальную стабильность нашего общества и перспективность развития государства.

В нашей республике приняты законодательные акты, обеспечивающие участие государства в развитии и финансировании физической культуры и спорта, строительстве спортивных сооружений, подготовке специалистов в области физической культуры и спорта, спортсменов высшего уровня. В стране проводятся массовые республиканские соревнования среди детей и подростков по различным видам спорта, но в тоже время не меньшее внимание уделяется физическому воспитанию детей и учащейся молодежи.

Процесс обучения средствами физической культурой оказывает большое влияние не только на укрепления физического самочувствия человека, но и на всевозможные стороны его жизнедеятельности: проведения свободного времени, развития здоровой личности. Физкультура должна помочь учащимся сформировать необходимые особенности как физические, так и психические.

В этой связи у педагогов и учителей средних учебных заведений поставлена задача развивать современные инновационные технологии в физической культуре и спорте для создания здоровой личности.

В практике юношеского спорта имеют место примеры, когда наивысшие личные достижения в спринтерском беге приходятся на юношеский и даже подростковый возрастной период, а у юниоров и взрослых спортсменов прогресса не наблюдается. По мнению специалистов, изучавших эту проблему, одной из основных причин тому является форсирование учебно-тренировочного

процесса юных спортсменов путем сужения средств и методов подготовки, чрезмерное увлечение остронаправленными упражнениями и соревновательными нагрузками [1; 3].

В этой связи М.Я. Набатникова отмечает, что для дальнейшей рационализации системы управления подготовкой юных спортсменов, исходя из требований высшего спортивного мастерства, большое значение имеет поиск таких форм, средств и методов подготовки, которые обеспечивали бы не скоропалительный неустойчивый рост результатов юных спортсменов, а планомерное их спортивное совершенствование, вплоть до оптимального возрастного периода [2].

Цель исследования – изучить обстоятельства, оказывающие большое влияние в процессе формирования личности при занятиях физической культурой. Из этого возникают следующие задачи:

- Изучить литературу и информационные источники на эту тематику.
- Проанализировать полученные сведения и систематизировать их.
- Определить основные качества, которые человек получает при занятиях спортом.
- Определить, влияет ли наличие физических нагрузок на социальную роль в жизни личности.
- Применить методику развития быстроты и скоростно-силовых качеств с использованием игр и игровых упражнений в тренировке.
- В исследовании приняли участие юные легкоатлеты-спринтеры по 20 чел. в каждой возрастной группе.

Материалы и методы. В исследовании приняли участие юные легкоатлеты-спринтеры по 20 чел. в каждой возрастной группе. Предварительные исследования проводились во время учебных занятий в залах, на стадионах, в легкоатлетических манежах.

Результаты исследования и их обсуждение. Известно, что игровые средства одновременно развивают все физические качества, поэтому была использована методика построения тренировочных занятий с использованием подвижных

и спортивных игр с направленностью на развитие быстроты и скоростно-силовых качеств.

Нами представлены тренировочные средства, направленные на развитие быстроты и скоростно-силовых качеств. На этом этапе тренировки у 14–16-ти летних юношей возникает необходимость в специализированной беговой работе, поэтому основная часть тренировочного занятия состоит из специализированных беговых средств, игровых упражнений и спортивных игр.

В частности, использованы: ускорения, бег со старта, бег с хода, переменный бег 5x100 м. Широко внедрена игра: смена мест, игра: встречная эстафета, упражнения на координацию, гибкость.

Акцент при выполнении каждого упражнения на количестве повторений времени выполнения продолжительности интервалов отдыха с учетом характера отдыха (активный или пассивный). Проводятся контроль частоты сердечных сокращений и количество дыхательных движений с расслабляющими упражнениями.

В наш век механизации, значимость спорта, физических нагрузок абсолютно не снижается, хотя несколько видоизменяется. У большинства людей спорт ассоциируется, в первую очередь, со здоровьем, внешностью и длительностью жизни, однако это только одна сторона её сущности для нас. Немаловажная значимость занятием физической культурой и спортом проявляется на социальные качества человека, то есть «осваивание общепризнанных стандартов, ценностей, законов поведения, стереотипов понимания и функционирования человеческого социума».

Физическая культура как значимый общественный феномен пронизывает все уровни общества, проявляет обширное влияние на значимые области его жизнедеятельности. Ведь она воздействует на деловую жизнь, социальное состояние, моральные ценности, жизненный облик человека, создает моду, проявляет воздействие, в том числе и на национальные взаимоотношения [3].

В плане исследований по теме магистерской диссертационной работы проведен годичный педагогический эксперимент, в котором приняли участие ве

группы учащихся общеобразовательных школ 5–11 классов с целью обоснования разработанной методики.

Дополнительной формой физкультурного образования школьников является внеклассная физкультурно-спортивная работа, которая строится на самостоятельной добровольной основе и включает в себя занятия по интересам в спортивных секциях и оздоровительных группах, участие в спортивных мероприятиях, соревновательную деятельность.

Основной формой организации дополнительного физкультурного образования школьников в настоящее время являются школьные спортивные клубы. Третья форма физкультурного образования – внешкольная. Она включает подготовку спортивного резерва в специализированных школах (ДЮСШ, СДЮШОР) и спортивных центрах, а также физкультурно-оздоровительные занятия школьников по месту жительства, в спортивных клубах, семейный активный отдых и т.п. [4].

Дополнительное физкультурное образование школьников позволяет:

- вовлечь школьников в систематические занятия физическими упражнениями и спортом в часы досуга;
- увеличить физическую активность учащихся;
- освоить основные образовательные компетенции в области физической культуры, здорового образа жизни;
- приобрести жизненно необходимые умения в области безопасности проведения тренировки, страховки и само страховки во время занятий физическими упражнениями; самоконтроля над физическим состоянием, оказания первой помощи пострадавшему на занятиях физическими упражнениями;
- сформировать у школьников устойчивые ценностные ориентации к физической культуре, здоровому образу жизни;
- удовлетворить потребности школьников в физической активности в соответствии с их интересами;
- достичь высоких спортивных результатов.

Только в процессе утверждения в сознании личности престижности физической нагрузки и внедрение в практику жизнедеятельности человека физических упражнений и спорта стратегия актуальности и вопрос подготовки квалифицированных кадров в области физической культуры и спорта остается по-прежнему злободневной. Высокий уровень профессиональной компетенции специалистов позволит формировать направленность сознания личности на незаменимость физической культуры как фактора активной творческой деятельности на протяжении всей жизни человека.

Формирование потребности в организованных занятиях физическими упражнениями и спортом особенно важно в младшем и среднем школьном возрасте с тем, чтобы к старшему школьному возрасту у школьника существовала устойчивая потребность в физической активности и в дальнейшем поддерживалась на должном уровне.

Библиографический список

1. Гужалоўскі А.А. Падвіжныя гульні. Мінск, 2008.
2. Иванов А.Б. Физическая культура // Здоровый образ жизни. С. 25–29.
3. Дедловская М.В. Формы академических занятий по физической культуре в вузе: традиции и инновации // Приоритетные направления современной науки: Материалы III Международной научно-практической конференции: Сборник материалов III международной научно-практической конференции. М., 2016.
4. Занимаемся фитнесом дома. Центр фитнес-индустрии. Омск, 2016. URL: <https://omsk.biz/fitness> (дата обращения: 12.09.2019).

Н.М. Медвецкая

кандидат медицинских наук, доцент

доцент кафедры теории и методики физической культуры и спорта

УО «Витебский государственный университет имени П.М. Машерова»

E-mail: medvetskaya.n.m@mail.ru

Кросс-конференция как инновационная форма организации повышения квалификации педагогических работников

О.Л. Морева, Е.В. Рыбак

Аннотация. Цель статьи – описание и популяризация такой инновационной формы повышения квалификации педагогических работников как кросс-конференция. Представлена практика организации и проведения кросс-конференции как эффективного механизма реализации целей дополнительного профессионального образования по созданию многомерных пространственных возможностей повышения квалификации. Рассмотрено понятие «повышение квалификации», современные формы организации курсов повышения квалификации и методы обучения на курсах повышения квалификации. Описаны направления реформирования системы повышения квалификации педагогов. Представлен опыт организации повышения квалификации ГАОУ ПО города Севастополя «Институт развития образования» с использованием кросс-конференции как инновационной формы организации курсов. Показано как осуществляется повышение доступности и качества курсовой подготовки, ознакомление с передовыми педагогическими практиками, как привлекаются педагоги, ресурсы инновационных и стажировочных площадок к реализации курсов повышения квалификации. Представлены результаты контент-анализа отзывов слушателей курсов.

Ключевые слова: повышение квалификации педагогов, курсы повышения квалификации, кросс-конференция, дополнительное профессиональное образование, инновационная форма организации повышения квалификации.

В Федеральном законе «Об образовании в Российской Федерации» № 273-ФЗ выделена приоритетность образования, необходимость «обеспечения права на образование в течение всей жизни <...>, адаптивность системы образования к уровню подготовки...» [1]. Среди механизмов повышения качества общего

образования важная роль отводится целенаправленному повышению квалификации педагогов через совершенствование системы подготовки, переподготовки и повышения квалификации (далее – ПК).

Исследования Международной программы по оценке образовательных достижений учащихся PISA показывают, что качество школьного образования определяется, в частности, качеством профессиональной подготовки педагогов. «Выявлена устойчивая связь между результатами по всем видам грамотности и адаптивными педагогическими практиками. В среднем по России, обучающиеся, сообщающие о высокой адаптивности преподавания своих учителей, достигают лучших результатов» [4, с. 39]. Поэтому вопросы повышения квалификации педагогов и обновления содержания, методов обучения на курсах ПК и профессиональной переподготовки (далее – ПП) для повышения качества и эффективности работы учителей актуальны в настоящее время.

В данной статье представлен опыт организации повышения квалификации с использованием такой инновационной формы как кросс-конференция в ГАОУ ПО города Севастополя «Институт развития образования».

Понятие «повышение квалификации» рассматривается с различных позиций. О.Н. Борисова и Н.А. Сизинцева под повышением квалификации понимают «системное и целенаправленное совершенствование профессиональных знаний и навыков на основе инновационных технологий и обогащения передового профессионального опыта» [6, с. 21].

В настоящее время в дополнительном профессиональном образовании происходят существенные сдвиги, которые обусловлены новыми вызовами времени, серьезными трансформациями в научном познании, технологиях, социальной жизни. Как отмечает У. Бек, изменения, практически во всех сферах человеческого существования, носят перманентный характер, связанный с вступлением цивилизации в эпоху риска [5].

Значительные изменения претерпевает статус самих профессиональных знаний и содержания образования, поскольку появляется множество новых

возможностей и векторов развития, как самого человека, так и освоения зна- ниевых контентов [8].

Необходимость инновационного преобразования системы дополнительного образования отражена в письме Минпросвещения России «О направлении методических рекомендаций по разработке и внедрению инновационных технологий в реализацию ДПП» № 08-166 от 01.02.2021 г. В документе указано, что «создание современной эффективной системы образования, отвечающей вызовам нового времени – ключевой фактор развития и реализации инновационного потенциала страны» [2]. Отмечается необходимость внедрения новых подходов, способов организации, технологий при реализации курсов повышения квалификации, использования цифровых технологий. Изменения должны коснуться: методологических подходов к организации образовательной деятельности, статуса преподавателя «от транслятора знаний к организатору-координатору учебно-познавательной и самообразовательной деятельности обучающихся педагогических работников и управленческих кадров по развитию профессиональных компетенций, <...> статуса обучающегося работника образования, который берет на себя полную ответственность за собственное обучение и реализацию образовательного маршрута» [2].

Система ПК и ПП реформируется с учётом требований современного образования. Происходит изменение методологических подходов к организации дополнительного профессионального образования (далее – ДПП), пересматриваются требования к программам ПК и ПП. Академией Минпросвещения России разработаны требования к программам ДПП. Создан Единый федеральный портал ДПП на котором представлен реестр программ, получивших положительную оценку экспертов (<https://dppo.apkpro.ru/about>).

В дополнительном профессиональном образовании необходимо разрабатывать и внедрять системно-деятельностный подход, проблемно-задачный, коммуникативно-деятельностный способ обучения, создавать условия для самоорганизации и самоопределения обучающихся, использовать эффективные технологии и приёмы проведения занятий.

Гам В.И., Михайлова В.Е. выделяют современные форм организации курсов ПК и ПП: дистанционное обучение, персонифицированная система повышения квалификации, электронное обучение, модульное обучение, проектное обучение, сетевое образовательное взаимодействие, стажировка [7, с. 124–128].

Д.П. Соловьёв и Л.А. Илюхина среди методов обучения на курсах повышения квалификации выделяют: лекцию, семинар, анализ кейсов, деловые игры, метафорическую игру, ролевые игры, тренинг, коучинг, мозговой штурм [9, с. 104]. Авторы предлагают при организации ПК учитывать возрастные особенности, использовать для обучения взрослых принципы андрагогики:

- самостоятельного обучения и совместной деятельности обучающихся,
- использования имеющегося положительного жизненного опыта в качестве базы обучения,
- корректировки устаревшего опыта и личностных установок,
- элективности обучения, рефлексивности, востребованности, системности,
- актуализации результатов обучения (их скорое использование),
- индивидуального подхода к обучению, развития обучающегося [9, с. 32].

«Один из факторов успеха просветительской работы заключается в актуализации активности слушателей. Потребители информации должны стать соучастниками процесса передачи информации» [3, с. 64]. В психологии выделяются различные приёмы, позволяющие организовать эффективную коммуникацию в процессе просвещения. Среди них, стимулирование общения, приобщение слушателей к плану и содержанию информации. Данные приёмы необходимо учитывать в процессе проведения курсов, так как они позволяют налаживать сотрудничество в процессе просвещения [3, с. 65].

Расширению возможностей повышения квалификации способствует цифровое образование. При этом живое общение не утрачивает своей актуальности. Примером эффективной коммуникации является организация кросс-конференции в условиях реализации курсов ПК.

В кросс-конференции участвуют слушатели курсов, приглашённые педагогические работники инновационных и стажировочных площадок, наставники.

Выступлением одного – двух участников, кросс-конференцией, начинается каждое очное занятие на курсах, которое, после выступления участника, продолжается в обычном режиме, по плану.

Кросс-конференция и занятия на курсах проводятся в разных образовательных организациях, что даёт возможность слушателям познакомиться с разными образовательными организациями, их развивающей предметно-пространственной средой, узнать об опыте коллег. Выступающие на кросс-конференции педагоги получают сертификат участников конференции для последующей аттестации.

Подготовка кросс-конференции в рамках программы ПК требует определенных затрат. Необходимо договориться с образовательным учреждением о времени проведения занятия, технических средствах, о тематике выступлений участников конференции, составить программу мероприятия.

Конференция не случайно носит название «кросс-конференция», она растянута на весь период курсов, несколько недель, но при этом должна быть целостной. Слушатели курсов, участники кросс-конференции, начинают понимать, что каждое занятие позволяет им увидеть единую картину, где соединяются теория, опыт других педагогов, их собственная практическая деятельность.

Доминантной целью дополнительного профессионального образования в условиях цифровой трансформации является создание многомерного пространства возможностей профессионального роста за счёт информационных технологий. Внутри кросс-конференции широко используются цифровые ресурсы: видеоматериалы и записи занятий педагогов, презентации, которые в обязательном порядке должны применять участники кросс-конференции. С помощью видеоконтента можно продемонстрировать возможности предметно-пространственной развивающей среды в группах ДОО и в школьных классах, когда это невозможно сделать в режиме реального времени. Широко используется аудио-контент. Музыкальное сопровождение уместно на интерактивных (арт-терапевтических) занятиях для создания определённой

атмосферы. Современные технологии позволяют выбрать лучшие произведения в исполнении выдающихся музыкальных исполнителей, что формирует музыкальный вкус педагогов. Информационные технологии способствуют профессиональному развитию педагогов, формированию у них гибких навыков.

Кросс-конференция позволяет организовать сетевое взаимодействие, приглашать ведущих специалистов из других учреждений по тематике и направлениям, которые рассматриваются на курсах. Выступление может быть записано, передано в режиме видеоконтента (вебинара). Это обогащает образовательную среду курсов, дает возможность педагогом увидеть, наряду с «живыми» практическими занятиями, которые проводят практики, специалистов и профессионалов высокого уровня, которые работают в ведущих организациях. Что значительно повышает качество профессиональной подготовки. В нашей работе участвуют коллеги из Архангельска, Вологды, Екатеринбурга, Ярославля и других городов. Кросс-конференции позволяют людям, которые пришли на курсы ПК, посмотреть с разных позиций на то, как происходит трансформация образования, обновление содержания, технологий, образовательной среды.

Кросс-конференция позволяет быстро реагировать на инновационные процессы. В ходе подготовки выступления педагог-практик может находить инновационные приемы демонстрации своего опыта, осмысливать на новом уровне то, чего он достиг.

Радует реакция педагогов на кросс-конференцию. Слушатели с удовольствием идут на курсы, у них повышается мотивация и желание изменить свои профессиональные установки. Педагоги пишут в отзывах о том, что впервые участвовали в таких насыщенных, полезных и мотивирующих курсах. У них произошло переосмысление своего профессионального практического опыта и выход на принципиально новые уровни постижения профессионального мастерства. Приведём некоторые выдержки из отзывов слушателей о курсах ПК в ГАОУ ПО г. Севастополя «Институт развития образования», сохраняя ав-

торский вариант. По отзывам можно судить насколько задействованы мотивационные и профессиональные механизмы.

«Курсы мне очень понравились!!! <...> Новая, актуальная и интересная информация. Много ссылок на современные источники. На курсы были привлечены увлеченные и заинтересованные педагоги, которые поделились своим опытом. Всей команде <...> большое спасибо! Я впервые на таких курсах».

«Я очень рада, что курсы практические, а не дистанционно. Качество обучения намного лучше <...>. Переоценивается своя работа, что-то вспоминается и снова начинаешь применять. Спасибо огромное»!

«Спасибо за полученные знания! Очень приятно было с Вами работать. Курсы были организованы на высоком уровне. Предоставляемые модули имеют большое теоретическое и практическое значение (материалы ёмкие и хорошо, логично изложены). Вопросы для самоконтроля, действительно, нужная вещь. Хочу поблагодарить команду профессионалов, которая организовала этот прекрасный курс. Очень понравилась их высокая оперативность, своевременное решение любых вопросов, внимательность и дружелюбие, а также высокий профессионализм в обучении...».

«... Благодаря курсам ПК, мне удалось побывать в разных детских садах города, увидеть новое интересное оборудование, а главное перенять для себя интересные методы и приёмы <...>. Благодарю за успешное повышение квалификации и интересный опыт обучения»!

«Курсы были очень интересные и полезные, узнала много нового для себя, на какую-то информацию, которую знала раньше, посмотрела другими глазами. Понравилось, что было много практики, показов, уже внедряю в своей работе новые игры, с которыми познакомилась благодаря курсам...».

Проведя контент-анализ развёрнутых текстов 120 отзывов слушателей пяти разных курсов повышения квалификации, мы выявили некоторые общие категории, которые представлены в *таблице 1*.

Результаты контент-анализа текстов отзывов слушателей о курсах

	<i>Категории контент-анализа</i>	<i>Частота упоминаний</i>	<i>Примечание</i>
1	Интерес (интересно, интересные...)	89	интересные лекции, приёмы, моменты, методы, технологии...
2	Спасибо	82	благодарность
3	Очень	62	понравилось, удобно, приятно, важно и т.д.
4	Знания	52	
5	Новое	48	новые, новая, новый...
6	Профессионал	46	профессиональный, профессионально...
7	Материал	44	лекций, занятий, практический и др.
8	Информация	42	интересная, полезная, нужная, важная и т.п.
8	Практика	39	практическая, практический...
9	Работа	36	хорошая, важная, интересная, полезная, интерактивная и др.
10	Нравится	21	варианты: понравилось, понравилась и т.п.
11	Организация	20	организаторы, организовано (хорошо, чётко...)
12	Полезно	19	полезная, полезное, полезные и т.п.
13	Актуально	15	актуальная, актуальное, актуальные
14	Современно	12	современные, современное...
15	Инновация	11	инновационный, инновационные...
16	Позитив	10	позитивное, позитивные, позитивная...
17	Команда	8	командный, командная
18	Конференция	7	кросс-конференция

Мы видим, что категории, которые педагоги используют в своих отзывах, носят позитивный характер (очень, нравится, интересно, позитивно, полезно, актуально, высоко). В 102 отзывах больше всего упоминаний – 289 раз.

Категории «благодарности» упоминаются 82 раза, что говорит об удовлетворённости качеством курсов и благодарности организаторам.

Категории «новизны», к которым мы отнесли так же и «актуально», «современно», «инновационно», употребляются слушателями 86 раз, что свидетельствует о своевременности, важности полученной информации.

Слово «профессионал» и однокоренные слова в текстах отзывов используются 46 раз.

Большое внимание слушатели уделяют практическим и организационным моментам (практика, работа, организация, материалы) – всего 102 упоминания.

Категории «знания» и «информация» в текстах упоминаются 94 раза.

Несмотря на то, что словосочетание «кросс-конференция» практически не употребляется в отзывах, но респонденты высоко оценивают практическую составляющую курсов, знакомство с передовым опытом, посещение разных образовательных организаций, инновационных площадок.

Таким образом, анализ текстов отзывов позволяет сделать вывод о качестве курсовой подготовки. Кросс-конференция, как форма организации повышения квалификации педагогических работников, позволяет добиваться реализации целей, поставленных перед дополнительным профессиональным образованием:

- повышение доступности и качества курсов, внедрение инновационных подходов к профессиональному образованию;
- обеспечение непрерывного характера профессионального развития педагогических работников и управленческих кадров;
- раскрытие потенциала педагогов, мотивация педагогов к созданию уникальных практик, самоопределение педагогов и выбор индивидуального маршрута своего профессионального развития;
- выбор педагогами эффективных подходов педагогической деятельности по разным направлениям: духовно-нравственному, гражданского-патриотическому, экологическому, эстетическому, трудовому;
- систематизация практик в регионе, использование в будущем ресурсов, которые выявлены в ходе кросс-конференции.

Внедрение кросс-конференции как инновационной формы ПК педагогических работников, практико-ориентированный, компетентностный подход позволяют обеспечить переход от простого информирования слушателей к развитию новых образовательных и культурных практик.

Библиографический список

1. Федеральный закон «Об образовании в Российской Федерации» от 29.12.2012 г. № 273-ФЗ (ред., с изм.) URL: <https://docs.cntd.ru/document/902389617> (дата обращения: 02.03.2023).

2. Письмо Минпросвещения России от 01.02.2021 г. № 08-166 «О направлении методических рекомендаций по разработке и внедрению инновационных технологий в реализацию ДПП, в том числе по созданию сети симуляционных центров». URL: <https://rulaws.ru/acts/Pismo-Minprosvescheniya-Rossii-ot-01.02.2021-N-08-166/> (дата обращения: 03.04.2023).
3. Психопрофилактика и психологическое просвещение в образовательной среде: учебник для вузов / В.А. Ясвин, Г.Ю. Мартьянова, О.В. Цаплина [и др.]; под редакцией Д.В. Наумовой. М., 2021.
4. Результаты общероссийской оценки по модели PISA-2021. ФИОКО. URL: https://fioco.ru/Media/Default/Documents/МСИ/Результаты_общероссийской_оценки_по_модели_PISA_.pdf (дата обращения: 02.03.2023).
5. Бек У. Общество риска. На пути к другому модерну. М., 2000.
6. Борисова О.Н., Сизинцева Н.А. Специфика организации процесса повышения квалификации работников предприятия // Вестн. Сам. гос.тех.ун-та. Сер. Психолого-педагогич. науки. 2018. № 1(37).
7. Гам В.И., Михайлова В.Е. Современные формы организации повышения квалификации педагогов // Russian Journal of Education and Psychology. 2018. № 9.
8. Рыбак Е.В., Цихончик Н.В. Человекотворческие векторы и ресурсы профессионального социального образования в обществе риска // Вестник Сургутского ГПУ. 2012. № 6 (21).
9. Соловьёв Д.П., Илюхина Л.А. Обучение и развитие персонала. Самара, 2019.

О.Л. Морева

кандидат педагогических наук

заведующий кафедрой развития личности ребёнка

ГАОУ ПО г. Севастополя «Институт развития образования»

E-mail: morevaol@mail.ru

Е.В. Рыбак

кандидат педагогических наук, доцент

доцент кафедры развития личности ребёнка

ГАОУ ПО г. Севастополя «Институт развития образования»

E-mail: e.rubak16@mail.ru

УДК 373.1

**Проведение Недели памяти жертв Холокоста в Кировской области
в 2023 г.**

Ю.В. Першина

Аннотация. Цель статьи – проанализировать итоги Недели памяти жертв Холокоста в Кировской области в 2023 г. При написании статьи были использованы следующие методы исследования: Сбор статистической информации о мероприятиях в образовательных организациях и учреждениях культуры в Кировской области с 16 по 31.01.2023 г., посвященных памяти жертв Холокоста; анализ указанной статистической информации; систематизация и классификация статистической информации. Неделя памяти жертв Холокоста в январе 2023 г. была проведена в РФ по инициативе Федерального агентства по делам национальностей. В Кировской области в мемориальных и просветительских мероприятиях, приуроченных к Международному дню памяти жертв Холокоста (27 января) и годовщине освобождения Красной Армией лагеря смерти Аушвиц (Освенцим), в январе 2023 г. приняло участие 40 образовательных организаций.

Ключевые слова: Неделя памяти жертв Холокоста, Кировская область, мероприятия в образовательных организациях и учреждениях культуры, обучающиеся и педагоги.

С 16 по 31.01.2023 г. в России проходила ежегодная IX Неделя памяти жертв Холокоста – цикл мемориальных и просветительских мероприятий, приуроченных к Международному дню памяти жертв Холокоста (27 января) и годовщине освобождения Красной Армией лагеря смерти Аушвиц (Освенцим). Она была организована Российским еврейским конгрессом при поддержке ФАДН России, МИД России, Департамента национальной политики и межрегиональных связей города Москвы и НПЦ «Холокост». Инициатором проведения Недели памяти жертв Холокоста в субъектах РФ стало Федеральное агентство по делам национальностей.

В проведении мероприятий в рамках Недели памяти жертв Холокоста приняли участие учителя и обучающиеся образовательных организаций Кировской области: 4 городов (Вятские Поляны, Кирова, Кирово-Чепецка, Слободского), 16 районов (Белохолуницкого, Вятскополянского, Зуевского, Кикнурского, Кильмезского, Лебяжского, Лузского, Нагорского, Немского, Нолинского, Оричевского, Подосиновского, Санчурского, Слободского, Тужинского, Яранского) и Фаленского муниципального округа, что составляет 46 % от общего количества муниципальных образований Кировской области.

Наибольшую активность в проведении мероприятий Недели памяти жертв Холокоста можно отметить у обучающихся, студентов и преподавателей МКУ «Центр «Калейдоскоп» г. Кирова и Волго-Вятского колледжа информатики, финансов, права и управления.

Преподаватель обществознания и экономики Волго-Вятского колледжа информатики, финансов, права и управления О.Н. Этс организовала 26.01.2023 г. для студентов 1 курса фотовыставку и выставку книг «Король детей – Януш Корчак: педагог, писатель, Человек». Януш Корчак написал более 20 книг о воспитании: «Как любить ребёнка», «Право ребёнка на уважение», «Дети улицы», «Дитя гостиной», «Моськи, Иоськи и Срули», «Король Матиуш Первый» и др. Новеллы, беседы, статьи и дневник педагога вводят читателя в мир детской психологии, содержат наблюдения над жизнью Польши в 1900–1942 гг.

О.Н. Этс организовала также урок мужества «Король детей – Януш Корчак. История подвига». С целью выявления уровня знаний по данной теме в начале урока было проведено анкетирование «Страницы истории Холокоста. Шоа», в котором приняли участие 47 студентов 1 курса.

Из данных анкетирования очевидно, что тема Холокоста студентам была знакома, но многих фактов они не знали. Так, на вопрос «Что такое «Холокост?» 46,8 % опрошенных дали правильный ответ. Назвали временные рамки Холокоста только 2 респондента. На вопрос «Сколько погибло в годы Холокоста?» ответил 1 студент. На вопрос «Кто такой Януш Корчак?» также ответил 1 респондент. 8,5 % опрошенных назвали кинофильмы «Мальчик в полосатой пижаме», «Жена зрителя зоопарка», «Освенцим», «Холокост».

Студенты колледжа познакомились с событиями истории Холокоста (Шоа). Центральной темой урока мужества стал рассказ о подвиге Януша Корчака (Эрш Хенрик Гольдшмит) – польского педагога, писателя, врача, общественного деятеля. Он был директором дома сирот, воспитанники которого в 1940 г. были перемещены в Варшавское гетто. В 1942 г. они были перевезены в лагерь Трешлинка. Корчак отказался от освобождения и остался с воспитанниками, погибнув с ними в газовой камере. Студенты сделали вывод, что жизнь Януша Корчака – пример верности, стойкости, самоотверженности, любви к детям. В данных мероприятиях приняло участие 240 чел.

27 января волонтеры театра «Наша линия» МКУ «Центр «Калейдоскоп» представили спектакль «Один день и судьбы двух народов» в Доме офицеров – Центре культуры г. Кирова, Волго-Вятском колледже информатики, финансов, права и управления, МБОУ СОШ № 22 г. Кирова и КОГОАУ «Кировский экономико-правовой лицей». 3 февраля волонтеры театра организовали спектакль для обучающихся 11-х кл. МБОУ СОШ № 9 г. Кирова.

Зрителями стали ветераны Великой Отечественной войны, труженики тыла, дети войны, студенты и обучающиеся. Среди них была Г.И. Скопина. В начале Великой Отечественной войны ей исполнилось 4 года. Она рассказала

о трудностях, которые пережила её семья, и о том, что в детстве испытывала тревогу, страх и голод.

Спектакль рассказывает о трагической судьбе двух девочек: Тани Савичевой и Анны Франк. Одна из них жила в СССР, другая – в Германии, но была вынуждена переехать в Нидерланды. Зрители узнали, что обе девочки вели дневники, в которых записывали свои чувства и переживания, связанные с Второй мировой войной. В мероприятии приняло участие более 300 чел.

Научно-методическое сопровождение проведения Недели памяти жертв Холокоста в образовательных организациях осуществлял Институт развития образования Кировской области. В декабре 2022 г. педагогам-организаторам Недели памяти были предоставлены методические материалы в печатном и электронном виде – «Неделя памяти: методические материалы» (составители – Российский еврейский конгресс, НПЦ «Холокост»).

Для оказания научно-методического сопровождения педагогов Кировской области и РФ по вопросам проведения Недели памяти жертв Холокоста в ИРО Кировской области совместно с издательством «Русское слово» (г. Москва) 12.01.2023 г. состоялся Всероссийский вебинар «Холокост и Праведники народов мира: педагогический аспект». Спикер вебинара – Ю.В. Першина, доцент, кандидат исторических наук, доцент кафедры предметных областей ИРО Кировской области. На вебинаре были рассмотрены методические особенности проведения учебных занятий, посвященных Праведникам народов мира, спасавшим евреев от уничтожения нацистами в годы Холокоста (1933–1945 гг.). С помощью методических рекомендаций (на примере технологии педагогических мастерских и кейс-технологии) учителя, классные руководители смогли провести учебные занятия (занятия внеурочной деятельности, внеклассные мероприятия) в рамках Недели памяти жертв Холокоста. В вебинаре участвовало около 250 педагогов РФ.

27 января прошел межрегиональный научно-методический онлайн-семинар «Уроки Холокоста: спасение, память, предупреждение» (организатор – Бурятский государственный университет). Из Кировской области в семинаре

приняли участие: Ю.В. Першина, которая выступила с темой «Современные педагогические технологии в преподавании темы «Праведники народов мира»; О.М. Легостаева, учитель истории и обществознания МБОУ СОШ № 70 г. Кирова; М.Ф. Петелина, учитель истории и обществознания МО-АУ СОШ с УИОП № 10 им. К.Э. Циолковского г. Кирова; О.Н. Вайсбанд, учитель русского языка и литературы МКОУ СОШ с УИОП им. В.И. Десяткова г. Белая Холуница.

Педагогам Кировской области в подготовке и проведении Недели памяти жертв Холокоста научно-методическую помощь оказали учреждения культуры. В частности, 17.01.2023 г. в Кировской ордена Почёта государственной универсальной областной научной библиотеке им. А.И. Герцена прошел видеобзор книг «Холокост – трагедия XX века». Библиотекарь Н. Никулина представила несколько дневников и документальных романов, посвящённых памяти жертв Холокоста. К ним относят 6 млн евреев Европы. Это закреплено в приговорах Нюрнбергского трибунала. События Холокоста нашли отражение в документальной и художественной литературе.

Виртуальная книжная выставка «Катастрофа европейского еврейства» библиотеки им. А.И. Герцена отражает научную, документальную и художественную литературу отечественных и зарубежных авторов о положении и борьбе узников нацизма, имеющуюся в фондах библиотеки. Цель отредактированной в 2023 г. выставки – познакомить читателей с предпосылками, историей и последствиями Катастрофы.

В Кильмезской центральной районной библиотеке был создан видеоролик «Тревожный набат Холокоста» (автор сценария – зав. отделом обслуживания библиотеки О.Н. Макарова). Видеоролик содержит документальную хронику, стихи об узниках лагерей смерти и концентрационных лагерей, которые читают обучающиеся 10-х кл. КОГОВУ СШ с УИОП пгт Кильмезь. Подбор чтецов осуществила учитель русского языка и литературы Н.Г. Неустроева.

Библиотека пгт Демьяново Подосиновского района организовала книжную выставку «Холокост: память и предупреждение». На выставке были представ-

лены книги А. Кузнецова «Бабий Яр», Э. Гиффорд «Добрый доктор из Варшавы», Б. Элтона «Два брата», Д. Бойна «Мальчик в полосатой пижаме».

25.01.2023 г. в Лузской детской библиотеке для студентов первого и второго курсов Кировского многопрофильного техникума (филиал в г. Луза) прошло мероприятие, посвященное памяти жертв нацизма и героев сопротивления.

Ведущая С.Н. Момотова начала беседу с вопроса: «Знаете ли вы, что такое Холокост?». Студенты познакомились с историей Саласпилса, Бухенвальда, Майданека. Была рассмотрена трагедия Бабьего Яра – место массовых расстрелов евреев. В 1941 г. это осуществили немецкие оккупационные войска и украинские нацисты. Обучающиеся осудили их действия, посмотрели видеоролики «Всемирный день памяти жертв Холокоста», «Бабий Яр», «Дети Холокоста», «Бухенвальдский набат». Под музыку Д. Шостаковича студентка группы ШВ- I Е. Абакумова прочитала стихотворение «Мы рождены гораздо позже...».

В течение мероприятия звучали стихи М. Джалиля, выдержки из литературных произведений, были показаны презентации о причинах геноцида, Варшавском гетто, памятных местах жертвам Холокоста, просмотрены архивные документы и фотографии.

26 января в Рябовской библиотеке Зуевского района прошел час памяти «Уроки Холокоста – путь к толерантности». Библиотекарь И. Обухова рассказала школьникам, что означает понятие «Холокост», кто такие арийцы, что такое гетто, о планах А. Гитлера по отношению к евреям, славянам и другим национальностям. Главной целью мероприятия было осознать, какую угрозу современному миру несут межнациональная рознь, расовая нетерпимость и пренебрежение к человеческому достоинству.

28.01.2023 г. в Центре национальных культур (библиотека № 3 «Маяк») г. Кирова состоялась театральная постановка «Дети Ноя» по мотивам книги Э.-Э. Шмитта в исполнении детей-актёров театра-студии «Рифма» (режиссёр А. Корнеева). Дети и взрослые следили за судьбой маленького мальчика Жозе-

фа, который остался без семьи и вынужден был прятаться и лгать, чтобы выжить. Это спектакль о равнодушии и взаимопомощи, сильных людях и вере каждого в спасение и Победу.

Проанализируем мероприятия, проведенные в ходе Недели памяти жертв Холокоста в образовательных организациях Кировской области. Классные часы, посвященные Международному дню памяти жертв Холокоста и годовщине освобождения Красной Армией лагеря смерти Аушвиц (Освенцим), прошли в 35 % школ. Учителя проводили беседы с учениками, обсуждали с ними документальные и художественные фильмы. Например, 20.01.2023 г. в филиале КОГОбУ ВСШ г. Котельнича в г. Кирово-Чепецке обучающиеся в ходе тематического классного часа «Холокост. Трагедия народа» познакомились с сущностью памятной даты, узнали о судьбах узников концлагерей и гетто, о тех, кто ценой своей жизни спасал от нацистов евреев.

Для учеников 10–11-х кл. ФКУ Исправительная колония № 5 УФСИН России в г. Кирово-Чепецке был организован просмотр и обсуждение документального фильма «Что такое Холокост» и художественного фильма «Мальчик в полосатой пижаме». Обучающиеся высказали свое отношение к нацизму, расизму. Мероприятия прошли на высоком эмоциональном уровне, были направлены на воспитание исторической памяти, осознание недопустимости возрождения нацистских идей, способных привести к массовым человеческим жертвам.

Уроки и часы памяти состоялись в 25 % школ. Например, 24 января в 9 А кл. КОГОбУ СШ с УИОП пгт Нагорск прошёл квест «История в деталях». В начале команды получили бланки с вопросами. Чтобы ответить на них, необходимо было найти постеры, содержащие информационные фрагменты с QR-кодами. По QR-кодам ученики получали дополнительную информацию, в которой содержались ответы. Постеры были разделены по темам: «люди и Холокост», «искусство и Холокост».

В гимназии г. Вятские Поляны 27.01.2023 г. прошёл урок мужества, посвященный Дню памяти жертв Холокоста. Волонтеры рассказали детям о том,

какое место занимает тема концлагерей в истории России и Великой Отечественной войны. Рассказ сопровождался презентацией, на которой школьники смогли увидеть Освенцим, Бухенвальд и др. С фотографий на них смотрели люди, которых уже давно нет в живых. Ученики продемонстрировали гнев, направленный против нацистов. В конце мероприятий обучающиеся самостоятельно сделали выводы. Отвечая на вопрос учителя, почему мы должны знать эти факты нашей истории, они сказали: «Чтобы больше такого никогда не повторилось!». Мероприятия, посвященные историческим событиям, помогают школьникам больше узнать о героическом прошлом страны, воспитывают любовь к Родине, гордость за свой народ.

В 8-х кл. образовательных организаций г. Луза 27 января и 28 января прошли часы и уроки памяти «Холокост: память и пробуждение». На уроках педагоги рассказали, почему в нацистской Германии начались гонения на евреев. Обучающиеся узнали, что за время пребывания А. Гитлера у власти была уничтожена почти половина евреев Европы, а «хрустальная ночь» – это погром, устроенный нацистами в Германии и Австрии 09–10.11.1938 г. Школьники посмотрели видеоролик о событиях в Бабьем Яру. Было упомянуто имя немецкого доктора («доктор-смерть») Й. Менгеле, показан видеоматериал о его злодеяниях. Участники мероприятия задумались о том, что нельзя допустить события, подобные Холокосту.

В 10 % образовательных организаций были организованы выставки, посвященные жертвам Холокоста. В основном, это тематические стенды (КОГО-БУ Лицей № 9 г. Слободского, МКОУ ООШ д. Большая Шишовка Санчурского района и т.д.). Например, в МКОУ «Лицей с кадетскими классами им. Г.С. Шпагина» г. Вятские Поляны обучающиеся 5 Г кл. (классный руководитель Р.Ш. Мухамадиева) оформили стенд о лагерях смерти в годы Второй мировой войны. В МКОУ Гимназия г. Сосновка Вятскополянского района была организована выставка книг и иллюстративных материалов «Холокост: память и предупреждение».

В 10 % образовательных организаций прошла эстафета хорового чтения. Например, советник директора по воспитанию и взаимодействию с детскими общественными объединениями МКОУ СОШ п. Пушма Подосиновского района Н.Н. Кузьмина организовала чтение стихотворения М. Джалиля «Чулочки». В МКОУ Гимназия г. Сосновка Вятскополянского района советник директора по воспитанию А.А. Санникова провела с обучающимися 1–11-х кл. эстафету хорового чтения стихотворения М. Джалиля «Варварство», о чем представлен видеоролик на сайте школы.

В 8 % школ прошла акция «Свеча памяти», посвященная 6 млн погибшим во время Холокоста евреям. Например, в КОГОВУ СШ с УИОП пгт Кикнур, МКОУ СОШ п. Аркуль Нолинского района, МКОУ ООШ д. Пушкино Яранского района и т.д.

В 8 % образовательных организаций состоялись виртуальные экскурсии. Например, виртуальную экскурсию по лагерю смерти Аушвиц-Биркенау (Освенцим) 27.01.2023 г. провел М. Батальцев, обучающийся МКОУ ООШ с. Полом Фаленского муниципального округа. Школьники почтили минутой молчания память жертв Холокоста.

В двух школах были подготовлены литературно-музыкальные композиции. Например, 27 января в МБОУ СОШ № 11 г. Кирова прошло мероприятие «Голос прошлого. Дети и Холокост». Вместе с советником директора по воспитательной работе Т.Л. Куликовой дети исполняли стихи и читали прозу. Татьяна Леонидовна рассказала детям об этой странице истории. План «Холокост», разработанный немецкими нацистами, уничтожил всех – стариков и детей.

В МБОУ СОШ № 25 г. Кирова 27 января дети посмотрели театрализованное представление, посвященное памяти погибших в лагерях во время Второй мировой войны. Мероприятие было подготовлено ученицей 11 кл., членом совета старшеклассников, К. Климовой под руководством учителя русского языка и литературы Н.С. Подоплеловой. Школьникам было рассказано о цели создания лагерей. Перед въездом в лагерь смерти на воротах была выкована надпись

– «Arbeit macht frei», что в переводе с немецкого означает «Труд освобождает». На самом деле свободу здесь не удалось обрести никому, кроме заключенных, которые были освобождены советскими военными в конце войны.

На наш взгляд, в российских учебниках истории преобладает трагический нарратив о событиях Холокоста (акцент на страдания) в ущерб прогрессивному, героическому (героизм и преодоление) [2, с. 625].

Говоря о многомиллионных жертвах нацистского оккупационного режима, не всегда просто увидеть – в том числе и в исследовательском ключе – в чем же особенность Холокоста. Стоит ли выделять именно его жертвы? Данный вопрос в российской историографии еще не решен. Необходимо выявление и изучение всего комплекса документов, отражающих нацистскую политику, – выделение одного народа, ставшего определенной моделью обращения с остальным населением на оккупированной территории СССР. Войну против Советского Союза нацистская пропаганда называла войной с «жидобольшевизмом». Она велась под лозунгом «освобождения» народов Советского Союза от евреев и коммунистов [1, с. 14].

В Кировской области в мемориальных и просветительских мероприятиях, приуроченных к Международному дню памяти жертв Холокоста (27 января) и годовщине освобождения Красной Армией лагеря смерти Аушвиц (Освенцим), в январе 2023 г. приняло участие 40 образовательных организаций.

Библиографический список

1. Альтман И.А. Холокост в контексте нацистского оккупационного режима на территории СССР//СССР во Второй мировой войне: 1939–1945 гг.: достижения и перспективы современных исследований: межвузовская научная конференция (г. Москва, 27.06.2020 г.). М., 2020.
2. Першина Ю.В. Проведение Недели памяти жертв Холокоста в Кировской области в 2022 г.//Актуальные вопросы современной науки и образования: Международная научно-практическая конференция (г. Киров, 17–20.05.2022 г.). М., 2022.

Ю.В. Першина

кандидат исторических наук, доцент

доцент кафедры предметных областей

КОГОАУ ДПО «Институт развития образования Кировской области»

E-mail: socium@kirovipk.ru

УДК 371.33

**Применение цифровых технологий в образовательном процессе
по дисциплинам гуманитарного цикла
(на примере Университета ФСИН России)**

Т.В. Пивоварова, А.М. Коблашева

Аннотация. В статье представлено использование технологий интеграции возможностей открытого информационного пространства и образовательной среды по дисциплинам гуманитарного цикла на примере Университета ФСИН России. Перечень мероприятий по внедрению представлен комплексом действий: использование площадки moodle; применение программного обеспечения «Диалог Nibelung»; организация образовательного процесса с использованием медиа- и аудиофайлов. Перечисленные цифровые технологии стимулируют активность слушателей, формируют неординарный подход в деятельности, учат работать в коллективе, находить оптимальные решения, развивать воображение, психологическую пластичность и устойчивость. Информационные технологии помогают ускорить и оптимизировать процесс обучения слушателей, повышают качество обучения благодаря максимальной структурированности и интересной форме изложения учебного материала, свободно ориентироваться в информационном пространстве.

Ключевые слова: образовательный процесс, цифровые технологии, информационное пространство, цифровизация, обучающиеся.

В настоящее время с цифровыми технологиями мы встречаемся повсюду, образование также преуспевает в данном направлении. Цифровые технологии и сам процесс цифровизации образования развивается очень быстрыми темпами. Внедрение цифровых технологий открывает огромный спектр возможностей использования безграничного объема образовательных ресурсов [1].

Вариативность в педагогических подходах при осуществлении образовательного процесса, индивидуальные траектории получения знаний и навыков, мобильность в выборе учебных курсов – все эти элементы многокомпонентной системы качественной подготовки профессионала в своей области малоперспективны без использования новейших средств цифровых технологий [2, с. 106]. Использование цифровых технологий необходимо для более благополучной, удобной и продуктивной деятельности в учебном процессе. Обеспеченность в образовательных учреждениях таким оборудованием, как интерактивные доски, планшеты, качественные компьютеры, очки виртуальной реальности и многое другое, только растет.

Цифровая образовательная среда дает новую возможность – проектировать индивидуальный образовательный маршрут, тем самым лучше удовлетворять образовательные потребности обучающегося. Сегодня, чтобы процесс обучения был полноценным, необходимо, чтобы каждый преподаватель мог подготовить и провести занятие с использованием различных электронных образовательных ресурсов, которые способны сделать занятие ярким, увлекательным, удобным для эффективного восприятия информации обучающимися.

Цифровые образовательные ресурсы помогают преподавателю провести интересное занятие, а обучающимся – успешно усвоить материал. Цифровые технологии могут использоваться на всех этапах обучения: при объяснении нового материала; при закреплении; при повторении; при контроле знаний, умений, навыков; а также позволяют эффективно организовать самостоятельную подготовку курсантов, способствуют совершенствованию профессионально-специализированных компетенций обучающихся.

Цифровизация становится ключевым фактором прогрессивного развития как государства в целом, так и правоохранительных органов в частности. Сегодня происходит переход от простого внедрения передовых технологий в отдельных структурах к комплексному построению цифровой системы в масштабах всей страны.

На сегодняшний день цифровые технологии в обучении специалистов правоохранительной деятельности используются очень широко. Наряду с внесенными изменениями в данный процесс активно используется система электронного обучения moodle. Здесь размещается учебная литература, еженедельно выкладываются пройденные темы и домашнее задание. Это очень удобно для тех курсантов, которые не смогли посетить учебные занятия из-за болезни или выполнения служебных обязанностей. Размещая задания в moodle, преподаватель имеет возможность отследить работу слушателя и уровень подготовки по разным темам определенной дисциплины. В свою очередь пользователь (курсант) может просматривать и использовать ссылки на определенные источники, что способствует его более качественной и продуктивной работе. Преподаватель имеет возможность отслеживать выполнение предоставленных заданий и давать дальнейшую оценку работы курсанта.

Использование цифровых образовательных ресурсов на занятиях по дисциплине гуманитарного цикла в Университете ФСИН России позволило разнообразить формы работы, деятельность обучающихся, активизировать внимание, повысило творческий потенциал личности. Построение схем, таблиц, презентаций экономит время, более эстетично оформляет материал. Использование кроссвордов, иллюстраций, рисунков, ребусов, различных заданий, тестов, воспитывает интерес к дисциплине.

Для изучения иностранного языка в сфере юриспруденции используется программное обеспечение «Диалог Nibelung». Данная программа подходит не только для обучения иностранным языкам, но и русскому языку. Программа способствует развитию речи; дает обучение компьютерным технологиям (например, в работе с офисными программами), общеобразовательным предметам; позволяет прово-

дить презентации, тестирование; осуществляет управление компьютерным классом дистанционного обучения (в сетях с использованием VPN).

Применение программного обеспечения «Диалог Nibelung» в процессе теоретического и практического обучения курсантов позволило в значительной степени автоматизировать и распараллелить процесс ведения занятия. Преимуществами данного программного обеспечения являются наглядность, сосредоточенность, вовлечение, эффективность.

В ходе занятия слушатели приобретают и совершенствуют навыки чтения, письма и разговора на изучаемом языке, а также формируют лингвострановедческие знания. Курсанты осваивают не только лексику и грамматические основы, но и традиции страны изучаемого языка, менталитет и особенности характера иностранных граждан.

Программное обеспечение «Диалог Nibelung» позволяет преподавателю максимально эффективно использовать учебное время, сделать занятия более интересными и насыщенными, обогащает учебные занятия мультимедийным содержанием без необходимости использовать дополнительное оборудование. Также данное программное обеспечение предоставляет учащимся большой объем материала для изучения и самостоятельной работы (в том числе за счет контролируемого использования интернет-страниц), дает преподавателю необходимые инструменты для эффективного интерактивного общения с учащимися (передача коротких сообщений, чат-сессии, прослушивание, диалог). Здесь содержатся встроенные тест-системы и система быстрых опросов учащихся, значительно упрощая контроль и оценку знаний учащихся.

Кроме этого на учебных занятиях часто демонстрируются различные презентации и видео. Например, на занятиях по иностранному языку курсанты смотрят видеоролики и видеоуроки на иностранном языке, что способствует развитию восприятия на слух иностранной лексики без выезда за рубеж. Также, для усвоения грамматики проводятся различные онлайн-квизы и онлайн-тесты, с помощью которых намного лучше отрабатывается знание лексики и усвоение пройденного материала.

Для улучшения образовательного процесса используются интерактивные доски и электронные носители – флешкарты, SSD-диски, жесткий диск и другие. С помощью данных технологий происходит экономия ресурсов (бумаги, мела и т.д.).

Использование компьютерных технологий в преподавании любого предмета таит в себе неограниченные возможности. С помощью технологий можно решать такие педагогические задачи, как обучение в сотрудничестве, активизация познавательной деятельности, осуществление индивидуализированного, лично-ориентированного подхода, разрешать проблемы разноуровневого и группового обучения и т.д.

Педагоги отмечают, что применение цифровых технологий способствует ускорению процесса обучения, росту интереса учащихся к предмету, улучшает качество усвоения материала, позволяет индивидуализировать процесс обучения и дает возможность избежать субъективности оценки. Уроки иностранного языка с использованием цифровых технологий отличаются разнообразием, повышенным интересом учащихся к иностранному языку, эффективностью.

Достигнутым результатом, свидетельствующим об эффективности использования опыта Университета ФСИН России, является подготовка не просто выпускника, обладающего набором знаний, умений, навыков, а формирование специалиста с интегративными профессионально-значимыми личностными качествами, придающими гибкость и устойчивость в постоянно изменяющихся условиях служебной деятельности, что является принципиально важным для сотрудников уголовно-исполнительной системы РФ. Таким образом, в представленной статье рассмотрен опыт эффективного применения различных цифровых технологий в обучении будущих сотрудников уголовно-исполнительной системы РФ.

Библиографический список

1. Бочкарев С.А.. Особенности применения цифровых технологий в образовательном процессе // Уральский научный вестник. 2023. Т. 4. № 8.

2. Прядко И.А., Несват М.С., Лубенская М.П. Опыт применения цифровых технологий в образовательном процессе высшей школы // Глобальный научный потенциал. 2020. № 6(111).

Т.В. Пивоварова

кандидат психологических наук

старший преподаватель кафедры гуманитарных и естественнонаучных дисциплин юридического факультета

Федеральное казенное образовательное учреждение высшего образования

«Санкт-Петербургский университет Федеральной службы исполнения наказаний»

E-mail: tanyabeer@yandex.ru

А.М. Коблашева

преподаватель кафедры гуманитарных и естественнонаучных

дисциплин юридического факультета

Федеральное казенное образовательное учреждение высшего образования

«Санкт-Петербургский университет Федеральной службы исполнения наказаний»

E-mail: koblasheva@yandex.ru

УДК 159.9

Представления старшеклассников о проблеме школьной тревожности

В.Д. Позднякова, С.Д. Матюшкова

Аннотация. В статье рассматриваются представления обучающихся в выпускных классах о проблеме школьной тревожности в предэкзаменационный период. Проблема школьной тревожности достаточно актуальна, так как многие школьники не знают, как справляться с накатывающим стрессом перед экзаменом, как проводить подготовку и распределять на ее время, испытывают чувство вины от того,

что недостаточно уделяют этому время. Присутствует и тревога по поводу выбора профессии. Цель исследования: изучение представлений старшеклассников о проблеме школьной тревожности в период подготовки к выпускным экзаменам. Страх не набрать нужное количество баллов на ЦТ/ЦЭ относится к основному источнику возникновения школьной тревожности. В период подготовки учеников выпускных классов к вступительным экзаменам особенно важно обратить внимание на это внимание. Так как как именно в это время степень стресса может значительно возрасти в связи с ответственностью, которая ложится на плечи старшеклассников. Тревога перед контролем знаний – нормальная реакция организма. Школьники понимают, что от малейшей ошибки зависит его судьба из-за чего задание, которое он может с легкостью решить в обычное время, становится непомерно сложным. С усложнением школьной программы, изучение такой особенности личности школьника, как тревожность, становится наиболее актуальна.

Ключевые слова: старшеклассники, тревожность, школьная тревожность, профилактика.

Современный мир наполнен большим количеством событий, темп жизни ускоряется ежедневно, развиваются социально-экономические и информационно-технологические сферы. Наряду с этим, повышаются и учебные требования к учащимся в школе и других учреждениях образования, что приводит к росту тревожности, неуверенности в своих силах и знаниях, эмоциональной нестабильности.

У школьников страх перед получением неудовлетворительной оценки, разочаровать себя и других влияет как на успешность результата, так и на мотивацию к деятельности. Если неудача будет повторять из раза в раз, у ребенка пропадет желание ходить на определенный предмет, а то и вовсе в школу, делать домашнее задание, слушать материал, закрепится отрицательное отношение к учёбе. Кроме того, тревожность является одним из важнейших факторов успеваемости в учёбе.

Повышенная тревожность может возникнуть на любом этапе школьного обучения, ведь проблема усвоения учебного материала, проблема взаимоотношения в классном коллективе, изменение коллектива может возникнуть как в начале школьного обучения, так и на более поздних этапах.

Тревожность у подростков зачастую ведет к снижению продуктивности и работоспособности, влечет за собой трудности в общении. Подросток с повышенной тревожностью, как правило, имеет неадекватную часто противоречивую самооценку: заниженную, завышенную, конфликтную, что нередко приводит к различным соматическим заболеваниям [2].

В связи с тем, что в последние годы программа образования изменяется, возросли требования, которые предъявляются старшеклассникам, как следствие – повышается и уровень предэкзаменационного стресса.

Современные исследователи отмечают, что глубокие личностные переживания, хроническая тревога, неврозы – достаточно распространенные феномены в психической жизни учащихся выпускных классов [3]. Указанные явления имеют сугубо невротическую природу и оказывают негативное влияние на результативность учебной деятельности и, в частности, на сдачу итоговых государственных экзаменов. Важнейшими задачами, стоящими перед старшими школьниками, являются самоопределение, выбор профессии, от которого зависит будущее, соотнесение жизненных целей, планов и желаний со своими особенностями, раскрытие в себе качеств, позволяющих получить максимально хороший результат на экзаменах с целью последующего профессионального обучения и формирования готовности к инновационной деятельности [1].

Цель исследования: изучение представлений старшеклассников о проблеме школьной тревожности в период подготовки к выпускным экзаменам.

В рамках исследовательской деятельности в работе, нами был проведен опрос среди старшеклассников г. Витебска. Исследование проводилось методом анкетирования. Чтобы определить уровень школьной тревожности респондентам было предложено выделить один или несколько вариантов ответа или

указать свой. В исследовании приняли участие 33 обучающихся 9–11 классов (25 девушек и 8 мальчиков). Возраст респондентов от 14 до 17 лет.

Анализ проведенного исследования указывает, что к основному источнику возникновения школьной тревожности относится страх не набрать нужное количество баллов на ЦТ/ЦЭ (60 %), не поступить на желаемую специальность или разочароваться в ней (27 %) и всего лишь 13 % респондентов не переживают по поводу поступления.

Большинство (57,6 %) обучающихся очень сильно переживают при мыслях о приближающихся вступительных экзаменах, 24,2 % переживают не сильно, 12,1 % не переживают вообще и 6,1 % старается не думать о предстоящем испытании (рисунки 1).



Рисунок 1. Переживание при мыслях о приближающихся вступительных экзаменах

60,6 % опрошенных придерживаются мнения, что чем больше они будут заниматься, тем больше уверенности в том, что экзамен будет сдан успешно и занимаются дополнительно (помимо школы). 36,4 % абитуриентов занимаются не больше остальных, 3 % не готовятся к экзаменам совсем. Как следствие, 54,5 % регулярно занимаются с репетитором и посещают дополнительные занятия, 30,3 % готовятся сами, 15,2 % никогда не использовали такие варианты в подготовке.

На подготовку к экзамену в день выпускники уделяют от 1–2 до 8 часов в день, не считая школьного времени, а именно 1–2 часа (21,21 %), 3–4 часа (51,52), 5–8 часов (27,27).

В среднем по 10-ти бальной шкале, где 1 это «не переживаю совсем», а 10 «переживаю очень сильно, буквально до истерики» старшеклассники свою тревожность перед вступительными экзаменами оценивают на 7 баллов (30,3 %). Далее идет показатель в 8 баллов (21,2 %), 5 баллов (15,2 %). (рисунок 2).

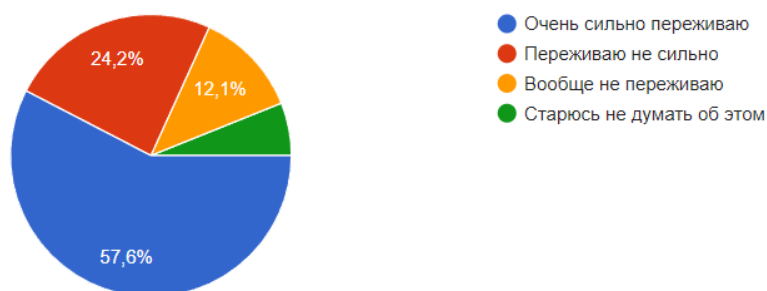

Рисунок 2. Оценка переживаний перед РЭ и ЦЭ

Из предложенного списка утверждений, респонденты должны были выбрать те, что описывают их ситуацию. 36,4 % школьников, принявших участие в анкетировании, не могут остановить накатывающую тревогу перед важным экзаменом, 42,4 % иногда принимают успокоительное, чтобы расслабиться перед контролем знаний, 57,6 % очень сильно расстраиваются, если не добиваются желаемого результата в учёбе, 39,4 % теряются, когда их проверяют, даже если были готовы на 100 %, 36,4 % часто засиживаются с подготовкой до ночи. У 51,5 % перед экзаменами и важной проверкой знаний бывает внутренняя дрожь (рисунок 3).

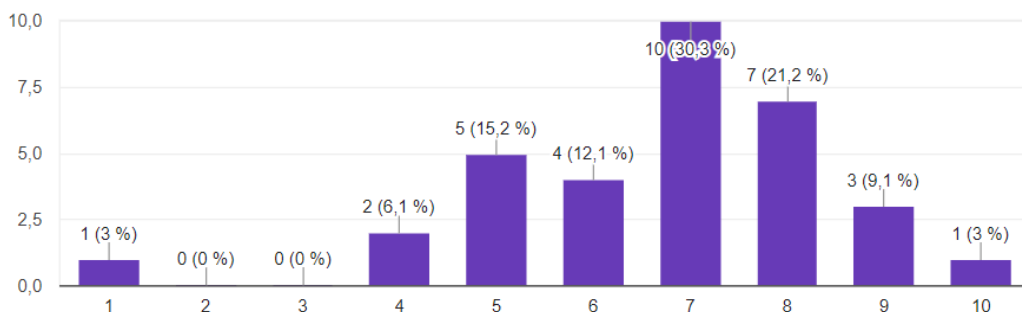

Рисунок 3. Утверждения, которые описывают состояние респондентов перед контролем знаний

На вопрос «Бывает ли такое, что Вы чувствуете себя плохо от нагрузки по учебе?» 45,5 % опрошенных ответили, что бывает часто, 48,5 %, что бывает, но редко и всего 6,1 % никогда не встречались с такой проблемой (рисунок 4).

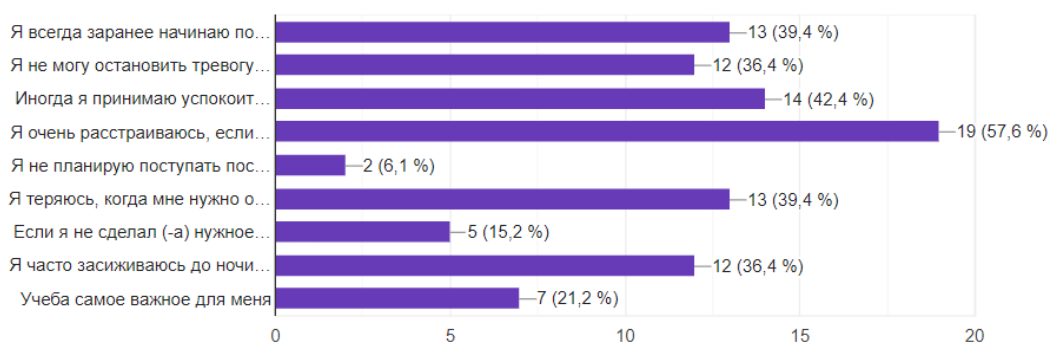

Рисунок 4. Мнение респондентов о чувствах от нагрузки по учебе

Обобщая полученную посредством анкетирования информацию, можно сказать, что проблема экзаменационной тревожности у старшеклассников является актуальной как для конкретной личности, так и для школы в целом, ведь от её решения будет зависеть благоприятное психологическое состояние обучающихся, уменьшение нервных срывов, успешность сдачи централизованного экзамена, последующая социальная реализация выпускников.

Незаменимой в решении данной проблемы является роль совместной работы социального педагога и педагога психолога, способных вести профилактику учебной тревожности школьников в условиях общеобразовательной школы.

Таким образом, мы можем сделать вывод о том, что проблема школьной тревожности достаточно актуальна, так как многие школьники не знают, как справляться с накатывающим стрессом перед экзаменом, как проводить подготовку и распределить время, испытывают чувство вины от того, что недостаточно готовятся. Кроме страха не набрать проходной балл, присутствует тревога по поводу выбора профессии, с чем также стоит работать, чтобы исключить возможный стресс и вселить уверенность для достижения максимального результата. Страх не набрать нужное количество баллов на ЦТ/ЦЭ относится к основному источнику возникновения школьной тревожности. В период подготовки учеников выпускных классов к вступительным экзаменам особенно важно обратить внимание на это внимание. Так как как именно в это время сте-

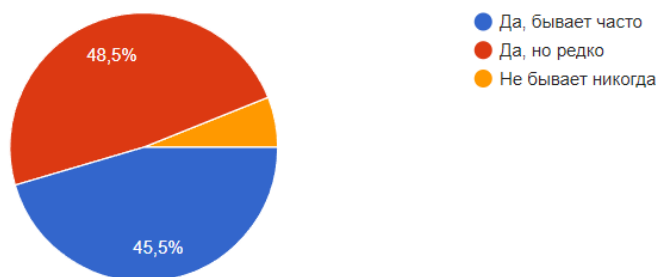
пень стресса может значительно возрасти в связи с ответственностью, которая ложится на плечи старшеклассников. Тревога перед контролем знаний – нормальная реакция организма. Школьники понимают, что от малейшей ошибки зависит его судьба из-за чего задание, которое он может с легкостью решить в обычное время, становится непосильно сложным. С усложнением школьной программы, изучение такой особенности личности школьника, как тревожность, становится наиболее актуальным.

Библиографический список

1. Першина О. Предэкзаменационный стресс у старших школьников // Психология личности. URL: <https://cyberleninka.ru/article/n/predekzamenatsionnyy-stress-u-starshih-shkolnikov-v-usloviyah-podgotovki-k-sdache-edinogo-gosudarstvennogo-ekzamena/viewer> (дата обращения: 20.04.2023).
2. Соболева Л.Г. Оценка уровня тревожности детей школьного возраста // Проблема здоровья и экологии. URL: <https://cyberleninka.ru/article/n/otsenka-urovnya-trevozhnosti-detey-shkolnogo-vozrasta-g-gomelya/viewer> (дата обращения: 20.04.2023).
3. Шевкун А.В. Понятие школьная тревожность в России и за рубежом // Гуманитарный научный журнал. URL: <https://cyberleninka.ru/article/n/ponyatie-shkolnaya-trevozhnost-v-rossii-i-za-rubezhom/viewer>. (дата обращения: 20.04.2023).

С.Д. Матюшкова

*старший преподаватель кафедры социально-педагогической работы
Витебский государственный университет имени П.М. Машерова, Республика
Беларусь
E-mail: matyushkovasd@mail.ru*

В.Д. Позднякова

студент 3 курса

Витебский государственный университет имени П.М. Машерова, Республика Беларусь
E-mail: pozdnyakovavioletta233@mail.ru

УДК 373.211.24

Теоретические аспекты и опыт формирования предпосылок естественно-научной (экологической) функциональной грамотности дошкольников

О.А. Полякова, Е.А. Полякова

Аннотация. В статье исследуется появление и сущность понятия «функциональная грамотность». Актуальность его в современной педагогике обусловлена установлением приоритетной стратегии содействия развитию грамотности в дошкольном образовании после вступление в силу Приказа Министерства просвещения РФ от 25.11.2022 г. № 1028 «Об утверждении федеральной образовательной программы дошкольного образования». Также уделено внимание видам функциональной грамотности в дошкольном образовании, в частности сущности естественнонаучной (экологической) грамотности. Исследованы принципы дошкольного образования, задачи познавательного развития детей 5–6 лет в рамках утвержденной Федеральной образовательной программы дошкольного образования. Презентация опыта формирования предпосылок функциональной грамотности дошкольников представлена в рамках проекта «Какая ты, вода?» для детей старшего дошкольного возраста (5–6 лет). Отражены его цели и задачи, охарактеризованы этапы реализации.

Ключевые слова: функциональная грамотность, естественнонаучная (экологическая) грамотность, Федеральная образовательная программа дошкольного образования, воспитательные задачи, задачи познавательного развития детей 5–6 лет, исследовательско-творческий проект «Какая ты, вода?»

Одна из задач воспитателя детского сада – научить детей адаптироваться к окружающей среде путем приобретения базовых знаний и навыков.

Концепция «функциональной грамотности» не нова в педагогике. Первое использование этого термина относится к 1970-м гг., когда ЮНЕСКО пересмотрела свои рекомендации по международной стандартизации образовательной статистики. Впервые термин «функциональная грамотность» был применен после решения Всемирной конференции министров образования, состоявшейся в Тегеране в 1965 г. [5]

А.А. Леонтьев определяет функциональную грамотность как способность использовать приобретенные знания для решения широкого круга жизненных проблем в различных областях человеческой деятельности, общения и социального взаимодействия [4].

Какое значение имеет концепция функциональной грамотности сегодня? Современный мир намного сложнее, чем был всего несколько лет назад. Это связано с появлением новых технологий, новых профессий, социальных отношений и психологических изменений в людях. На смену аналоговому текстовому миру пришел визуальный цифровой мир, что требует расширения и переопределения понятия «функциональная грамотность». Именно поэтому ее необходимо развивать с дошкольного возраста [2].

Значимость этого процесса в российском образовании показывает вступление в силу Приказа Министерства просвещения РФ от 25.11.2022 г. № 1028 «Об утверждении федеральной образовательной программы дошкольного образования» (далее – ФОП ДО).

В ФОП ДО приоритетной является стратегия «содействия развитию грамотности» путем создания условий для широкого спектра видов деятельности, которые прямо или косвенно способствуют развитию языковых и речевых навыков детей, поддерживая их инициативу и самостоятельность и предоставляя варианты, основанные на их интересах и потребностях [3].

Согласно международным стандартам образования, функциональная грамотность в детском саду делится на несколько видов: математическая, чита-

тельская, естественнонаучная (экологическая), социально-коммуникативная и финансовая [2].

На этот раз в центре внимания будет функциональная грамотность естественнонаучного вида, которая предполагает изучение и понимание основных понятий об экологии, живой и неживой природе. Способность человека применять естественнонаучные знания, выявлять проблемы, анализировать данные и делать обоснованные выводы для понимания глобальных процессов и принятия соответствующих решений. Способность планировать и оценивать исследования, предоставлять доказательства, научно интерпретировать данные и объяснять явления [4].

Нам хотелось бы на примере применения метода проектов продемонстрировать вариант формирования предпосылок функциональной грамотности в экологической области. Предлагаем познакомиться с реализацией проекта «Какая ты, вода?» в старшей группе (5–6 лет) дошкольной образовательной организации МКДОУ № 5 города Кирова.

Реализация проекта учитывала применение принципов дошкольного образования, установленных ст. 14.3 ФОП ДО (Приказ Министерства просвещения РФ от 25.11.2022 г. № 1028). Построение образовательной деятельности осуществлялось на основе учета индивидуальных особенностей ребёнка, предполагалось сотрудничество детей, родителей и педагогов. Все предполагаемые виды деятельности должны были формировать познавательные интересы и действий ребёнка [1].

Воспитательные задачи ставились с учетом возрастных особенностей и отталкивались от требований ст. 18.6.1 ФОП ДО. Основные из них:

- обеспечить, чтобы дети проявляли интерес к отношениям и событиям в коллективе, координировали собственное поведение и были заинтересованы в общем результате совместной деятельности;
- убедиться, что дети понимают и принимают правила жизни в группе и понимают последствия несоблюдения принятых правил.

Задачи познавательного развития, к которому относится и естественнонаучное, установлены ст. 19.6.1 и 19.6.2 (Природа). Планировалось заинтересовать детей в активном восприятии различных форм и простых зависимостей окружающего мира. Продолжать учить детей использовать экспериментальные методы для изучения живых и неживых существ и их свойств. Мы, как педагоги, организовывали целенаправленные эксперименты и попытки познакомить детей со свойствами неодушевленных предметов, расширяя их представления об этих объектах, как среде обитания животных и растений [1].

С учетом задач ФОП ДО для возраста 5–6 лет сформулирована конкретная цель данного проекта – сформировать у детей представления (знания) о свойствах воды в ходе экспериментирования.

Достижение поставленной цели предполагает решение следующих задач:

- развивать познавательный интерес детей к окружающему миру;
- побуждать творческо-поисковую деятельность, развивать наблюдательность, умение рассуждать, анализировать и делать выводы;
- развивать навыки проведения опытов, закреплять умения работать с приборами и соблюдать при этом меры безопасности;
- развивать находчивость, фантазию и воплощать полученные знания в творческом продукте.

Разработанный проект относится:

- по составу участников – к комбинированному (групповому, семейному);
- по адресности: дети старшего дошкольного возраста;
- по содержанию: интегративный;
- по сроку реализации: краткосрочный;
- по доминирующему виду деятельности: исследовательский.

По классификации Л.В. Киселевой: исследовательско-творческий.

Для максимального решения задач ФОП ДО и достижения цели проекта его реализация проходила в три этапа.

Этап 1. Подготовительный. Целью этапа является повторение и закрепление представлений детей о роли воды в природе и необходимости ее беречь.

Реализовался в рамках режимных моментов при совместной деятельности детей и педагогов. Например, беседы проводились во время утреннего круга в течение недели в форме обсуждения презентации «Вода» (рисунок 1), таким образом, чтобы материал слайда отражал актуализируемый вопрос.



Рисунок 1. Примеры тем для актуализации знаний в утренних беседах

Также для закрепления имеющихся знаний о воде использовались дидактические игры. Интересным вариантом повторения вопроса: В каком виде вода встречается в природе? – стала игра «Отгадай загадки» с использованием наглядного материала в виде карточек с вариантами ответов (снег, прорубь, дождь, гроза и т.п.).

Этап 2. Основной. Цель этапа совпадает с главной целью проекта: сформировать у детей представления (знания) о свойствах воды в ходе экспериментирования

Достижение поставленной цели этапа реализуется двумя шагами:

1. В рамках групповой деятельности: проведение опытов по выявлению свойств воды (жидкая, прозрачная, без формы, без вкуса, без запаха)ю В ходе проведения опытов осуществлялась видеосъемка. Примеры экспериментальной деятельности детей представлены на *рисунке 2*.
2. Деятельность с родителями в домашних условиях: дети с родителями обсуждали ход и результаты опытов, по желанию совместно повторяли их

выполнение. В качестве методических рекомендаций и помощи в Интернет-ресурсах воспитателями размещались сделанные видеоролики.



Рисунок 2. Примеры экспериментальной деятельности детей

В рамках утреннего круга на следующий день дети рассказывали о вариантах совместной с родителями деятельности. Выяснилось, что не все родители проявили интерес. Необходимо отметить, что на достижение цели этот факт не повлиял.

Этап 3. Заключительный. Цель: закрепление полученных знаний и навыков

Этап реализуется двумя шагами:

1. В рамках совместной деятельности детей и родителей с целью визуализации результатов проведенных опытов готовится книжка-малышка «Какая ты, вода?», где на каждой странице представлен рисунок (иллюстрация) свойства воды. Примеры получившихся книжек продемонстрированы на *рисунке 3*.



Рисунок 3. Примеры книжек-малышек «Какая ты, вода?»

2. В групповой деятельности дети презентовали свои книжки, одновременно повторяя свойства воды.

Исследовательско-творческий проект «Какая ты, вода?» позволил достичь указанной цели и решить поставленные задачи.

Деятельность детей с родителями при выполнении заданий проекта позволила частично повлиять на повышение компетентности родителей в вопросах воспитания, обучения и развития, охраны и укрепления здоровья детей, обеспечения их безопасности [3, 4].

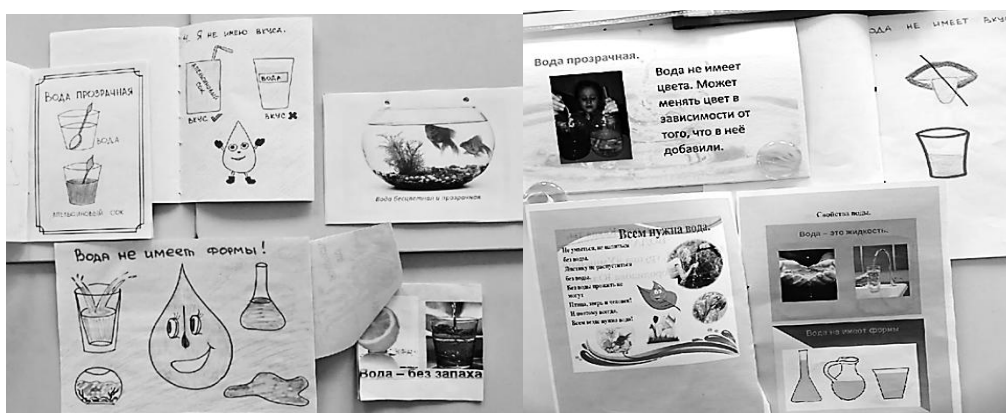
Анализируя результаты проекта «Какая ты, вода?» по формированию предпосылок естественнонаучной функциональной грамотности у детей дошкольного возраста, хотелось бы отметить нашу удовлетворенность проведенными мероприятиями, положительную оценку работы родителями, интерес детей к экспериментальной деятельности. Выявлен достаточно высокий уровень усвоения свойств воды, а формирование навыков пользования материалами и инструментами при выполнении опытов продолжается в самостоятельной деятельности детей, т.к. все необходимое всегда в доступе в природном уголке. Нами поставлена задача расширения методов практического применения знаний и умений, а также продолжения формирования функциональной грамотности других видов

Библиографический список

1. Приказ Министерства просвещения РФ от 25.11.2022 г. № 1028 «Об утверждении федеральной образовательной программы дошкольного образования». URL: <http://publication.pravo.gov.ru/Document/View/0001202212280044> (дата обращения: 23.02.2023).
2. Булгакова А.В. Формирование предпосылок функциональной грамотности у детей дошкольного возраста. URL: <http://nsportal.ru/detskii-sad/vospitatelnaya-rabota/2022/03/04/seminar-praktikum-dlya-pedagogov-formirovanie> (дата обращения: 23.02.2023).
3. Злобина Т.А. Формирование предпосылок функциональной грамотности у детей дошкольного возраста. URL: <https://nsportal.ru/detskii-sad/osnovy->

finansovoy-gramotnosti/2022/02/19/ formirovanie-predposylok-funktsionalnoy (дата обращения: 23.02.2023).

4. Малашенко С.В. Особенности формирования предпосылок функциональной грамотности у дошкольников. URL: <https://infourok.ru/osobennosti-formirovaniya-predposylok-funktsionalnoj-gramotnosti-u-doshkolnikov-6544105.html> (дата обращения: 23.02.2023).
5. Фролова П.И. К вопросу об историческом развитии понятия «функциональная грамотность» в педагогической науке и практике // Наука о человеке: гуманитарные исследования. 2016. URL: <https://cyberleninka.ru/article/n/k-voprosu-ob-istoricheskom-razvitii-ponyatiya-funktsionalnaya-gramotnost-v-pedagogicheskoy-teorii-i-praktike/viewer> (дата обращения: 23.02.2023).

О.А. Полякова

воспитатель МКДОУ № 5 города Кирова

e-mail: polyakova.2001-2@yandex.ru

Е.А. Полякова

студент ФГБОУ ВО «Вятский государственный университет»

e-mail: katya.polyakovakk@yandex.ru

УДК 364.01

**Оказание государственной адресной социальной помощи
в условиях районного центра социального обслуживания населения**

Т.А. Сабирова, С.Д. Матюшкова

Аннотация. В статье рассматривается социальная поддержка людей, оказавшихся в трудной жизненной ситуации, которая является социальным приоритетом государства. Государственная адресная социальная помощь направлена на поддержание доходов нуждающихся слоев населения на достойном уровне,

оказание содействия в решении их трудных жизненных проблем, возможность минимизировать малообеспеченность среди населения. Цель исследования является в выявлении мнения граждан, получателей социальных услуг, о качестве условий оказания государственной адресной социальной помощи в условиях районного центра социального обслуживания населения. По результатам проведенного исследования, можно сделать вывод, что деятельность центра социального обслуживания населения по предоставлению государственной адресной социальной помощью признана достаточно эффективной, но постоянно требует совершенствования форм информирования населения в этом направлении.

Ключевые слова: государственная адресная социальная помощь, социальный работник.

Социальная поддержка людей, оказавшихся в трудной жизненной ситуации всегда является социальным приоритетом государства. Потребность в социальной помощи зародилась еще в первобытной культуре и была присуща всем верованиям и религиям. На протяжении многих веков на Руси складывались традиции милосердия и призрения, которые сформировали гуманистические парадигмы помощи особо нуждающимся слоям общества. Это было продиктовано одной из главных черт славянского самосознания – сострадания и помощи, стремления принять непосредственное участие в оказании помощи ближнему, попавшему в беду.

Социальная защита населения это один из первых признаков цивилизованного государства. В свою очередь важной частью социальной защиты является такая помощь, которая оказывается социально уязвимым категориям населения, не способных по той или иной причине обеспечить себе достаточный уровень доходов и нормальное существование (качество жизни).

К категории социально уязвимых можно отнести:

- лица с инвалидностью и тяжелобольные;
- пожилые граждане, которые лишены поддержки трудоспособных родственников;

– люди, попавшие в трудную жизненную ситуацию или те, которые имеют низкий уровень дохода – вынужденные переселенцы и беженцы, безработные, отбывающие наказание или недавно вышедшие на свободу, страдающие от каких-либо зависимостей и т.д.

Так, государственная адресная социальная помощь направлена на поддержание данных категорий. Она регламентируется специальными законами, но для правильного ее осуществления необходимо применять индивидуальный подход к каждому нуждающемуся в ней.

Социальная помощь – это можно сказать последний подстраховочный элемент в обеспечении социальной безопасности человека. Так, численность граждан, которым предоставлена государственная адресная социальная помощь (тыс. чел.) по Республике Беларусь за 2022 г. составила 273,4 тыс. чел., в том числе ежемесячное социальное пособие получили 69,4 тыс. чел., единовременное – 37,9 тыс. чел. По Могилевской области за 2022 г. численность граждан, получивших ГАСП составила 44,7. Из них ежемесячное социальное пособие предоставлено 13,6 тыс. чел., единовременное социальное пособие – 12,3 тыс. чел. [1].

Клиентами социальной сферы являются весьма разные группы граждан, которые по той или иной причине оказались в трудной жизненной ситуации, с которой справиться самостоятельно у них не получается. В этом им помогают специалисты по социальной работе, используя в своей деятельности разнообразные формы и методы [2].

Цель исследования состоит в выявлении мнения граждан о качестве условий оказания государственной адресной социальной помощи в условиях районного центра социального обслуживания населения.

В опросе участвовали 50 чел., которые являются посетителями учреждения «Климовичский районный центр социального обслуживания населения».

В ходе проведенного анкетирования было выявлено, что большинство респондентов (92,0 %) качество обслуживания по предоставлению ГАСП считают удовлетворительным, их все устраивает, 8,0 % предложили свои версии

по данному вопросу: не учитывать в доход условные алименты, не учитывать государственную адресную социальную помощь в виде ежемесячного социального пособия, предоставлять единовременное социальное пособие 2 раза в календарном году. В анкетировании приняли участие 78 % женского пола, 22 % – мужского. Это свидетельствует о том, что женщины более часто склонны обращаться за государственной адресной социальной помощью, чем мужчины (мужчины присутствуют в основном в составе той или иной семьи). Возможно, это происходит по той причине, что мужчины считают себя или, по крайней мере, относят себя к сильному полу, который должен заботиться не только о себе, но и своих близких, даже если имеется трудная жизненная ситуация, а она может быть разной.

Большая часть принявших участие респондентов проживает в городе, что составляет 90 %, и 10 % в сельской местности. Это говорит о том, что в сельской местности гораздо острее стоит вопрос о занятости. В связи с данным обстоятельством (в основном граждане не заняты, перебиваются временными неофициальными заработками) они не имеют право на государственную адресную социальную помощь, так как не просматривается действительно объективная причина их низкого дохода.

На вопрос о занятости были получены следующие ответы: 30,8 % респондентов являются трудоустроенными, 7,7 % зарегистрированы безработными в секторе занятости, 9,6 % это инвалиды 1, 2 группы, 3,8 % приходится на инвалидов 3 группы, и такой же процент (3,8 %) составляют лица, вернувшиеся из мест лишения свободы, 44,2 % опрошиваемых указали другой вид занятости (по уходу за ребенком в возрасте до 3-х лет, пенсионеры, по уходу за ребенком-инвалидом). Данные говорят о том, что каждый из опрошенных респондентов является занятым в той или иной деятельности. Это в свою очередь свидетельствует об их низком доходе и о нуждаемости в государственной адресной социальной помощью.

48,0 % опрошенных участников анкетирования на вопрос о периодичности обращения в организацию социального обслуживания по вопросу получения

государственной адресной социальной помощи ответили, что обращаются каждый год, 30,0 % – повторно, и 22,0 – впервые, что свидетельствует о достаточно низком уровне и качестве жизни граждан, так как часто им приходится обращаться по вопросам предоставления государственной адресной социальной помощью

Основной причиной обращения является тяжелое материальное положение, на что указали 60,5 % респондентов, 11,8 % опрошенным не хватает средств на приобретение одежды, и у такого же количества опрошенных (11,8 %) отсутствуют средства для удовлетворения потребностей ребенка, у 9,2 % респондентов отсутствуют средства на здравоохранение, 3,9 % указали другие причины (длительное нахождение в декретном отпуске, не всегда вовремя удается оплатить услуги детского сада, более года находился в стационаре по причине болезни), 1,3 % участников опроса не могут приобрести продукты питания, скорее всего в достаточном количестве, также 1,3 % не в состоянии выплатить долг.

Тем не менее, у 60,0 % респондентов адресная помощь составляет меньшую часть дохода в общем доходе семьи, у 36,0 % она составляет половину дохода, а у 4,0 % – большую часть дохода.

На вопрос об оценке своей информированности о работе учреждения и порядке представления государственной адресной социальной помощи 100,0 % респондентов оценивают данную услугу хорошо.

94,3 % опрошенных получают информацию о адресной помощи от специалистов по социальной работе, 3,8 % узнают данную информацию от знакомых и соседей, и 1,9 % из средств телевидения.

98,0 % участников анкетирования не испытывали затруднения при обращении за предоставлением государственной адресной социальной помощью, 2,0 % испытали затруднения (указав причину «на ребенка» что не совсем понятно, возможно были сложности по вопросу запросить доход о размере стипендии, либо что-то было связано с вопросом паспорта и т.д.).

Квалификацию специалиста по социальной работе по предоставлению государственной адресной социальной помощи 88,0 % респондентов оценивают на отлично, 10,0 % – хорошо, 2,0 % – удовлетворительно.

100,0 % респондентов готовы рекомендовать данное учреждение родственникам, знакомым.

Большинство опрошенных оценивают квалификацию специалиста по социальной работе отличной, вместе с тем есть те, которые считают её хорошей и удовлетворительной. Немаловажно, что все 100,0 % опрошенных готовы рекомендовать данное учреждение родственникам и знакомым, что подтверждает качественное обслуживание и учреждением, и специалистами. Большее количество опрошенных получают информацию по адресной помощи от специалистов по социальной работе. Однако, есть и те, которые узнают от знакомых и соседей, что не всегда эффективно. В связи с этим можно рекомендовать специалистам проводить больше мероприятий, встреч в ходе которых доносить информации по государственной адресной социальной помощи. Существенная проблема, которая была выявлена в процессе анкетирования, что не малая часть населения проживает в сельской местности, что затрудняет посещение центра. Поэтому необходимо использовать соответствующие формы работы чтобы улучшить информированность потенциальных получателей адресной помощи.

Основной причиной обращения граждан за оказанием такого вида помощи является сложное материальное положение, а причиной этого выступает либо не полная занятость, либо низко оплачиваемая работа, временные заработки, только детское пособие, пособие по уходу за инвалидом 1 группы, ребенком-инвалидом, пособие по безработице (данные обстоятельства просматриваются из опыта работы специалистов), поэтому специалистам по социальной работе можно консультировать клиентов обратиться за содействием в сектор занятости управления по труду, занятости и социальной защите по вопросу трудоустройства на более оплачиваемую работу, для достойного уровня жизни. Тем не менее, у большинства опрошенных государственной адресной социальной

помощью составляет меньшую часть их общего дохода, что свидетельствует о том, что всё же граждане предпринимают попытки для улучшения своего материального обеспечения.

Таким образом, по результатам проведенного исследования, можно сделать вывод, что деятельность центра социального обслуживания населения по предоставлению государственной адресной социальной помощью является достаточно эффективной, но постоянно требует совершенствования форм информирования населения в этом направлении.

Библиографический список

1. Национальный статистический комитет Республики Беларусь. URL: https://www.belstat.gov.by/viewer/?doclink=https://www.belstat.gov.by/upload-belstat/upload-belstat-excel/Oficial_statistika/2022/soc-annual-recipients-2022.xls#1 (дата обращения: 19.02.2023).
2. Социальная практика Союзного государства: энциклопедия / [сост. Е.Л. Михайлова, Т.Д. Вакушенко, С.Д. Матюшкова]. Витебск, 2022.

С.Д. Матюшкова

*старший преподаватель кафедры социально-педагогической работы
Витебский государственный университет имени П.М. Машерова, Республика
Беларусь
E-mail: matyushkovasd@mail.ru*

Т.А. Сабирова

*студент 5 курса
Витебский государственный университет имени П.М. Машерова, Республика
Беларусь
E-mail: tanya.sabirova.1985@mail.ru)*

**Проблема использования искусственного интеллекта
в коррекции нарушений свистящих звуков у школьников**

Е.В. Хмелькова, П.В. Косикова

Аннотация. Статья посвящена теоретическому анализу проблемы использования искусственного интеллекта в коррекции нарушений свистящих звуков у школьников. В настоящее время большое внимание уделяется вопросам изучения звукопроизношения детей с нарушениями речи, так как в последнее время их становится значительно больше. Овладение речью, в частности её звуковой стороной, является неотъемлемой частью психического развития. Наличие у детей нарушений звукопроизношения особенно значимо в период школьного обучения, так как отсутствие или недостаточная коррекция дефектов может препятствовать полноценному овладению учащимися письменной речью. В отечественной логопедии существует множество различных методик, пособий, научных статей по коррекции нарушений свистящих звуков у школьников. В современном мире актуальным является поиск новых технологий и приемов. Именно поэтому для обеспечения эффективности логопедической работы, а также повышения мотивации к обучению могут быть использованы возможности искусственного интеллекта.

В данной статье рассматриваются понятия сигматизма и парасигматизма свистящих звуков, классификация звуков русского языка, особенности артикуляционного уклада, а также перспективность применения искусственного интеллекта в коррекции нарушений свистящих звуков у школьников.

Ключевые слова: искусственный интеллект, коррекция, свистящие звуки, сигматизм, парасигматизм, звукопроизношение, школьники.

Формирование правильного звукопроизношения у детей является особо сложным процессом. В процессе формирования звукопроизношения у ребенка

возникает ряд трудностей такие как управления органами артикуляции, восприятия обращенной к нему речи, а также в осуществлении самоконтроля за собственной речью. Для устранения данной проблемы необходимо выявить неблагополучие речевого развития ребенка и приступить к преодолению нарушения как можно быстрее при правильно построенной коррекционной работе по их исправлению.

Под звукопроизношением понимается «процесс образования речевых звуков, осуществляемый энергетическим (дыхательным), генераторным (голосообразовательным) и резонаторным (звукообразовательным) отделами речевого аппарата при регуляции со стороны центральной нервной системы» [3].

В исследованиях Т. Б. Филичевой [4] описана классификация звуков русского языка, в которой выделила 42 звука речи, имеющих ряд различных признаков.

1. По механизму образования звуки разделяются на гласные и согласные (6 гласных и 36 согласных звуков).
2. Согласные звуки по наличию или отсутствию вибрации голосовых складок делятся на звонкие ([б], [б'], [д], [д'], [г], [г'], [в], [в'], [з], [з'], [ж], [ж']), сонорные ([л], [л'], [р], [р'], [м], [м'], [н], [н'], [j]) и глухие.
3. По способу артикуляции на смычные – смычно-взрывные ([б], [б'], [п], [п'], [т], [т'], [г], [г'], [к], [к']) и смычно-проходные ([м], [м'], [н], [н'], [л], [л']), щелевые ([в], [в'], [ф], [ф'], [з], [з'], [с], [с'], [ш], [ж], [щ], [х], [х'] и [j]), аффрикаты ([ц], [ч']), дрожащие ([р], [р']).
4. По месту артикуляции согласные звуки делятся на губные – губно- губные ([м], [м'], [п], [п'], [б], [б'],) и губно- зубные ([ф], [ф'], [в], [в']), язычные – язычно-зубные ([т], [т'], [д], [д'], [н], [н'], [с], [с'], [з], [з'], [ц]) и язычно-альвеолярные ([л], [л'], [р], [р']), язычно-переднеязычные ([ш], [ж], [ч], [щ]), язычно-среднеязычные ([к'], [г'], [х'], [й], [j]), заднеязычные ([г], [к], [х]).
5. По наличию или отсутствию подъема спинки языка делятся на твердые

и мягкие. Твердыми являются все пары согласных, кроме звуков [ч], [щ], а мягкие также все пары кроме [ш], [ж], [ц].

б. По месту резонирования согласные звуки делятся на носовые ([м], [м]’, [н], [н]’) и ротовые (все остальные согласные) [41].

Изучив классификацию звуков русского языка, можно сделать вывод о том, что у каждого согласного звука имеется ряд артикуляционных особенностей, вследствие чего определенный звук может быть отнесен одновременно к нескольким группам.

По группам звуки делятся на свистящие, шипящие и сонорные.

К группе свистящих звуков относятся следующие звуки [с], [с’], [з], [з’], [ц].

Прежде чем установить связь между всеми свистящими звуками, необходимо знать характеристику каждого звука и особенности их артикуляции. Способ и место образования являются ведущими признаками для согласных звуков.

Группа свистящих звуков характеризуется следующими признаками: по способу образования – щелевые (звук [ц] является смычно-щелевым), по месту образования – переднеязычные.

При произнесении звуков [с] и [с’] выделены следующие особенности:

- губы в улыбке, зубы видны;
- расстояние между зубами 1–1,5 мм;
- широкий кончик языка находится за нижними зубами. Спинка языка выгнута, а по середине образуется желобок, по которому идет холодная и сильная струя воздуха;
- боковые края языка плотно прижаты к верхним зубам;
- голосовые складки не напряжены и разомкнуты, голос не образуется.

Артикуляция при произнесении звука [с’] такая же, как и у звука [с], только средняя часть спинки языка поднята к твердому небу.

При произнесении звуков [з] и [з’] артикуляторный уклад такой же, как и [с], только голосовые складки напряжены, сближены и колеблются, вследствие чего образуется голос.

При произнесении звука [ц] выделяются следующие особенности:

- широкий кончик языка опущен за нижние зубы, как и при звуке [с], спинка языка круто выгнута и передней своей частью образует смычку у верхних зубов;
- передняя часть спинки после разрыва смычки отскакивает, образуя узкий желобок по середине для прохода воздуха;
- мягкое нёбо поднято, связки разомкнуты, выдох умеренный, голос не образуется.

Изучив правильную артикуляцию, можно сделать вывод о том, что в группе свистящих звуков основной является артикуляция звука [с], а значит он считается базовым для этой группы. При правильном произнесении звука [с], добавив голос мы получаем звук [з], при подъеме средней части спинки языка получаются звуки [с'] и [з'], а добавив смычку перед щелью, получаем звук [ц].

В своих исследованиях Т. Б. Филичева указывает на то, что отсутствия и искажения произношения свистящих звуков носят название сигматизм, а замена свистящих звуков шипящими или другими звуками русского языка называют парасигматизмом.

Изучив методическую литературу по коррекции сигматизма и парасигматизма свистящих звуков у школьников, мы выяснили, что логопедическая работа по преодолению нарушений звукопроизношения проводится в определенной последовательности, поэтапно:

- подготовительный этап;
- постановка звука;
- автоматизация звука;
- дифференциация звука.

В последние годы к учителям-логопедам стали обращаться не только родители, дети которых уже имеют нарушения речи, но и те, которые хотели бы просто обследовать своих детей без каких-либо явных признаков нарушений. Данный факт можно объяснить тем, что повышается уровень родительской компетентности. Родители обеспокоены и хотят заранее узнать, как развивается

речь их ребенка, на что следует обратить внимание, нет ли признаков нарушений, а также получить рекомендации от специалиста. Главное вовремя диагностировать у ребенка нарушения речи, и в случае её обнаружения на ранней стадии начать коррекционную работу для того, чтобы в дальнейшем избежать различных осложнений. В том случае, когда ситуация становится запущенной, исправить ее гораздо сложнее, чем в раннем возрасте.

Несмотря на актуальность проблемы и увеличение числа детей школьного возраста с нарушением речи, главной проблемой остается вопрос сокращения штатов логопедов. Глава Минобрнауки Ольга Васильева призвала увеличить число рабочих мест логопедов и дефектологов в регионах, так как анализ данных статистики на 2017 г. показывает, что в связи с ростом числа патологий, связанных с нарушением речи, произошло существенное сокращение ставок специалистов. На сегодняшний день по результатам оценок на одного школьного логопеда приходится 850 обучающихся, а в детских садах 450 детей дошкольного возраста. Если на период 1970–1980 гг. приходилось 25 % детей, имеющих нарушения речи, то к 2021 г. число детей возросло и составляет уже 58 %. С каждым годом эта цифра продолжает увеличиваться. Следовательно, повышается число детей, которые нуждаются в помощи специалистов. Также в значительной мере увеличивается и нагрузка на этих специалистов.

На момент 2021 г. учителя-логопеды высокого уровня наблюдаются только в областных центрах российских регионов, из-за чего очередь на приём составляет большой промежуток времени, что становится довольно опасно с учётом того, что многие дефекты речи у детей поддаются быстрому и эффективному устранению именно на ранних сроках их проявления. Для решения вышеперечисленных проблем необходимо использовать специальное программное обеспечение, которое позволит производить интеллектуальный анализ нарушения речи на этапе предварительной диагностики [5].

Современному учителю-логопеду следует двигаться в ногу со временем для того, чтобы коррекционный процесс проходил для детей интересно, понятно и доступно. Важно учитывать, что любая новая технология должна

решать коррекционные, образовательные и воспитательные задачи.

Искусственный интеллект – это наука и технология создания интеллектуальных машин, особенно интеллектуальных компьютерных программ [2].

Искусственный интеллект уже давно стал частью современного мира, он актуален во всех областях. Так, в логопедии инструменты распознавания и анализа речи на основе искусственного интеллекта могут:

- выявлять закономерности и ошибки в речи пользователя
- предоставлять обратную связь и рекомендации

В основном они затрагивают произношение, артикуляцию и общие навыки общения.

Искусственный интеллект даёт возможность значительно ускорить процесс коррекции звукопроизношения.

Исследователи говорят о том, что использование виртуального пространства и технологий искусственного интеллекта должно сегодня сочетаться с возможностями действовать каждому учащемуся одновременно как самостоятельной личности, как члену группы и от лица группы в целом позволять переходить на другой уровень обучения благодаря такому взаимодействию с более мотивированными и способными к обучению и учению людьми.

Дело в том, что все специальные методы и приемы логопедов подразумевают многократное повторение конкретных действий:

- выполнений артикуляционных упражнений;
- произнесения отдельных звуков,
- слов или фраз при автоматизации навыков произношения;
- чтения слогов и слов – для формирования техники чтения;
- прописывания отдельных графических элементов и написания букв и их сочетаний – для формирования почерка и обучения письму.

Обучающие интерактивные программы или мобильные приложения помогают мотивировать ребенка выполнять задания, вносят элемент игры, соревнования, что повышает эффективность коррекционной работы.

Однако применение нововведений важно совмещать с посещением профессионального логопеда, который продиагностирует ребенка, скорректирует его речевые нарушения и даст рекомендации по использованию приложений для автоматизированного закрепления навыка. Полноценная консультация включает тактильный контакт со специалистом – логопед не только слушает пациента, но он может потрогать его язык, лицевые мышцы и грудную клетку, а это ограничивает возможности онлайн консультирования. В процессе коррекционной работы логопед регламентирует объем используемых цифровых технологий. Он может гармонизировать или балансировать использование традиционных педагогических техник совместно с новыми цифровыми.

Таким образом, проведя теоретический анализ использования искусственного интеллекта в коррекции нарушений свистящих звуков у школьников нами было описано, что отсутствие и искажения произношения свистящих звуков носят название сигматизм, а замена свистящих звуков шипящими или другими звуками русского языка называют парасигматизмом. Далее изучив классификацию звуков русского языка, мы сделали вывод о том, что, по механизму образования звуки разделяются на гласные и согласные (6 гласных и 36 согласных звуков). Согласные звуки по наличию или отсутствию вибрации голосовых складок делятся на звонкие, сонорные и глухие. По способу артикуляции на смычные – смычно-взрывные и смычно-проходные, щелевые, аффрикаты, дрожащие. По месту артикуляции согласные звуки делятся на губные – губно-губные и губно-зубные, язычные – язычно-зубные, и язычно-альвеолярные, язычно-переднеязычные, язычно-среднеязычные, заднеязычные. По наличию или отсутствию подъема спинки языка делятся на твердые и мягкие. По месту резонирования согласные звуки делятся на носовые и ротовые. А также изучили правильный артикуляционный уклад при произнесении свистящих звуков.

Полагаем, что использование искусственного интеллекта является

перспективным направлением для обнаружения дефектов речи, а также сможет в домашних условиях проверить речь, не вызывая дискомфорта и негативных эмоций у ребенка. Применение предлагаемого решения позволит снизить нагрузку на специалистов-логопедов.

Библиографический список

1. Акименко В.М. Исправление звукопроизношения у детей: учебно-метод. пособие. Ростов на Дону, 2009.
2. Боровская Е.В. Основы искусственного интеллекта: учебное пособие. М., 2020.
3. Иванова Н.В., Савина Я.А. Особенности звукопроизношения при общем недоразвитии речи // Символ науки. 2017. № 4.
4. Филичева Т.Б., Чевелева Н.А., Чиркина Г.В. Нарушения речи у детей. М., 2003.
5. Чуксина В.О., Майстренко Н.В. Применение программных технологий для обнаружения речевых нарушений // Сборник избранных статей Всероссийской (национальной) научно-практической конференции. 2021.

Е.В. Хмелькова

кандидат педагогических наук, доцент кафедры дефектологии

ФГБОУ ВО «Вятский государственный университет»

E-mail: usr11824@vyatsu.ru

П.В. Косикова

Магистрант 1 года обучения по направлению подготовки специальное (дефектологическое) образование профиля «Логопедическая работа в системе образования», Вятского государственного университета, г. Киров

E-mail: stud163744@vyatsu.ru

Система образования в современном Китае

И.В. Чемоданов

Аннотация. Образование в современном Китае рассматривается как базовое условие для поворота от экстенсивной к инновационной модели развития. Цель данной статьи – анализ структуры и особенностей современной образовательной системы КНР. Рассмотрены основные виды образования в КНР: дошкольное, начальное, среднее и высшее, описаны условия его получения. Выявляются особенности организации образовательного процесса в китайских школах и вузах. Оценивается уровень требований, предъявляемых к школьникам и студентам, а также к абитуриентам, поступающим в вуз. По мнению автора, система образования КНР предоставляет обучающимся достойные условия для обучения и развития. Образование стало полномасштабным инструментом построения карьеры и обеспечения благополучия. Изучение системы образования КНР позволяет критически осмысливать и использовать китайский опыт в образовательной политике руководства современной России.

Ключевые слова: образование в КНР, дошкольное обучение, начальное образование, средняя школа, высшее образование, университет, среднее специальное образование.

Система образования в современном Китае включает в себя базовое образование, среднее профессионально-техническое, общее высшее образование и образование для взрослых [10].

Базовое образование включает дошкольное обучение, обязательное девятилетнее образование от начальной школы до средней школы низшей ступени (по учебной системе «6.3», «5.4» или «9 лет подряд»), обучение в средней школе высшей ступени, специальное образование для детей-инвалидов и образование в рамках ликвидации неграмотности [4; 6, с. 24].

Дошкольными учреждениями в Китае являются детские сады и дошкольные группы, куда принимают детей в возрасте от 3 до 6 лет. В стране насчитывается около 150 тыс. детских садов. Дошкольные учреждения бывают двух типов: государственные и частные. Правительство КНР всячески поощряет развитие частных дошкольных организаций [4, 10].

Несмотря на наличие общей программы воспитания детей, существуют некоторые отличия в процессе обучения в государственных и частных детских садах. В государственных учреждениях учеба больше направлена на подготовку ребят к школе и приобщение к труду, а в частных основное внимание уделяется эстетическому и культурному развитию детей. Каждый день начинается с поднятия национального флага [4].

Посещение детского сада является частью образовательного процесса. Без посещения детского сада детей не принимают в школу, т.к. именно в детском саду начинают изучать пиньинь, без которого невозможно освоение китайской письменности [1].

Школьное обучение в Китае начинается с 6 лет и включает три ступени:

- начальная школа (с 1 по 6 класс);
- неполная средняя школа (с 7 по 9 класс);
- полная средняя школа (не является обязательной).

Продолжительность последнего этапа может сильно варьировать в зависимости от конкретного учебного заведения [5].

Школы в Китае подразделяются на государственные, частные и международные. Государственные школы очень сильно разнятся по уровню подготовки и оснащению. По качеству обучения они значительно уступают частным аналогам, однако затраты на обучение в них существенно ниже. При этом даже для поступления в первый класс ребенку требуется сдать экзамены на определенное количество баллов.

Частные школы нередко преподают по альтернативным методикам, более характерным для европейских и американских учебных заведений. Если в традиционных школах учебный процесс строится на механическом запомина-

нии и дальнейшем воспроизведении информации, то частные школы отличаются нестандартным подходом.

Международные школы относятся к категории наиболее предпочтительных для иностранцев учебных заведений, поскольку позволяют постепенно осваивать культурные и языковые особенности страны вместе с носителями других языков. Преподаванием в подобных учреждениях нередко занимаются лучшие специалисты, что делает их наиболее привлекательными. Язык обучения в них – английский. Китайский язык – лишь один из предметов. Преподаватели – западные. Учебный план ориентирован на продолжение образования в западных университетах. Основной контингент учащихся – дети экспатов, приехавших в Китай работать по контракту. Оплату обучения детей обеспечивают работодатели в составе компенсационного пакета [5].

Начальное образование дети получают, как правило, в шестилетних общеобразовательных начальных школах с полным днем обучения. В начальной школе большое внимание уделяется развитию творческого потенциала ребенка. Программа начальной школы включает в себя китайский язык, математику, историю, природоведение, географию, физкультуру, музыку и др. Иногда проводятся дополнительные лекции по морали и этике. В программу также входит производственная практика, во время которой дети трудятся в различных мастерских или на фермах. В районах, где в основном осуществлено всеобщее среднее образование первой ступени, дети, окончившие начальную школу, могут без приемных экзаменов поступить в средние школы по месту жительства [1].

Обучение в общих средних школах поделено на две ступени. Средние школы 1 ступени дают неполное среднее образование. Срок обучения в них – 3–4 года. На этом этапе заканчивается девятилетнее обязательное образование. Для перевода в среднюю школу 2 ступени необходимо сдать конкурсный приёмный экзамен – 中考 (zhōngkǎo) [11]. Обязательное всеобщее бесплатное девятилетнее образование было введено в КНР в 1986 г. [1]. Китай выполнил задачу по внедрению системы обязательного девятилетнего образования в стране

в ноябре 2011 г. В 2018 г. обязательное девятилетнее образование имели 94,2 % молодых людей, а в стране действовало 213 800 начальных и средних школ с 149,9 млн учащихся [7, с. 87].

Средние школы 2 ступени дают полное среднее образование, после которого выпускники могут продолжать обучение в университете. Полное среднее образование является платным. Для получения аттестата о школьном образовании выпускникам необходимо сдать экзамены: математика, китайский язык, физика, иностранный язык, история, политология, биология и информатика. Результаты экзаменов определяют шансы выпускников школ на зачисление в тот или иной университет. В Китае существует два типа полных средних школ – академического профиля (предполагают углубленное изучение наук и подготовку учащихся к поступлению в вуз) и профессионально-технического (нацелены на подготовку кадров для работы на производстве) [4, 12].

В средней школе проводится углубленное изучение китайского языка, математики и иностранного языка (чаще всего английского). Учащиеся осваивают точные науки, информатику, большое внимание уделяется политической грамотности. Многие средние школы имеют специализацию, например, некоторые фокусируются на обучении иностранным языкам – школьники интенсивно и углубленно изучают одновременно три иностранных языка. Большинство школ сотрудничает с крупными китайскими университетами. В ряде школ есть специальные курсы по подготовке к поступлению в лучшие университеты Китая [9].

По формату обучения школы подразделяются на обычные школы и школы-пансионы. В полупансионах (таковых большинство) школьники учатся и проводят время с вечера воскресенья по вечер пятницы и покидают школу на выходные. В полных пансионах школьники живут постоянно и покидают школу только на каникулы [9].

В общей сложности дети учатся в средней полной общеобразовательной школе 12 лет, и за все эти годы они несколько раз проходят жесткий отбор в виде переводных экзаменов. На каждом этапе происходит отбор учащихся

по интересам и способностям к изучению различных дисциплин. Таким образом, основная цель общеобразовательных школ в КНР – сформировать рабочие кадры с профессионально-техническим уклоном и подготовить учащихся к поступлению в вузы страны [1].

Для поступления в вуз необходимо сдать Всекитайский единый государственный экзамен – 高考 (gāokǎo), введённый в 1978 г. Он включает три обязательных предмета: китайский язык, математика, иностранный язык (обычно английский), а также комплексный экзамен из нескольких предметов на выбор, в зависимости от профиля вуза. Самый большой конкурс в технических вузах (от 150 до 300 абитуриентов на место). В случае, если абитуриент не набирает необходимого количества баллов и не зачисляется в вуз, он имеет право сдавать экзамен на следующий год [1].

Учебный год начинается 1 сентября и состоит из двух семестров. Каникулы делятся два месяца – один месяц в феврале и один месяц летом. Занятия в вузе начинаются с 8.00 и продолжаются до 18.30 с перерывом с 12.00 до 14.00. С 18.30 до 21.00 проводятся различные факультативы, которые обязательны для всех [1].

К пропускам занятий в вузах относятся серьезно. Количество трех пропусков без уважительной причины становится поводом для повторного года обучения. Студент может посещать занятия, но к экзаменам он не допускается, и ему приходится повторно обучаться на этом же семестре с другими студентами, повторно прослушивать дисциплины, и лишь тогда он будет допущен к сессии. Если студент был отчислен из вуза, он лишается права восстанавливаться или обучаться в другом вузе (в этом случае ему остается лишь приобрести рабочую профессию и идти работать на производство) [1]. Во всех университетах существует двухуровневая система подготовки – бакалавриат и магистратура. Самые талантливые студенты рекомендуются вузами в докторантуру, где они 2–3 года пишут диссертацию и, защитив ее, получают степень доктора наук, что существенно повышает их шансы обойти бывших сокурсников в поиске работы [1, 3].

Высшее образование в Китае является платным. Оплата за обучение составляет от 5 до 10 тыс. юаней (в зависимости от специальности). Для среднего жителя страны это огромные деньги, поэтому многие родители на обучение детей берут кредит в банках. Но если выпускник вуза едет работать в сельскую местность работать по специальности, то кредит ему списывается. Если же выпускник занимается предпринимательством и открывает свое дело, то кредит ему приходится выплачивать банку в полном объеме. Можно получить и субсидию, которая частично покрывает обучение. Кроме того, отличившиеся в обучении студенты получают стипендии и тем самым покрывают свои расходы (действует принцип: «умный студент – богатый студент») [1].

Руководством КНР принимаются меры, направленные на укрепление кадрового потенциала образовательной системы, повышение престижа профессии учителя. С 2010 г. уровень заработной платы у всех работников сферы образования стал не ниже или выше средней зарплаты госслужащих, чего требовала статья 25-я «Закона об учителях» (教师法), принятого в 1993 г. Каждый учитель должен получать те же пенсионные выплаты, что и местные госслужащие (это правило касается как городских, так и сельских учителей). В 2018 г. средняя зарплата школьных учителей составила 6833 юаня (64 913 руб.) [8]. С 2007 г. обучение в шести ведущих педагогических вузах страны, находящихся в прямом подчинении Министерству образования КНР, является бесплатным. К этим вузам относятся:

- Пекинский педагогический университет;
- Северо-восточный педагогический университет;
- Восточно-китайский педагогический университет;
- Педагогический университет Центрального Китая;
- Юго-западный университет;
- Педагогический университет провинции Шэньси.

По окончании этих вузов выпускники направляются на работу в труднодоступные горные районы, а также в экономически отсталые районы страны. Бесплатным является также обучение в военных вузах. Однако проход-

ной балл в них очень высок и, кроме того, предъявляются достаточно серьезные требования к состоянию здоровья [2, с. 157].

Государство старается создать все условия для учебы, научной работы, организации досуга и быта студентов: все аудитории оснащены современной аппаратурой, в библиотеках есть электронные варианты книг, студенческие библиотеки работают до 22.00. Общежития для студентов расположены в студенческих городках и находятся недалеко от места учебы. В каждом вузе имеется свое издательство. В научных журналах за определенный небольшой гонорар публикуются статьи преподавателей и студентов [1].

Альтернативу общему образованию представляет собой среднее специальное образование. В систему профессионального образования в Китае входят высшие и средние профессиональные школы, средние техникумы, средние школы профессиональной ориентации, центры профессиональной подготовки, школы технической подготовки для взрослых и др.

В отличие от общего образования, основной целью среднего специального образования является техническая подготовка специалистов к будущей работе, изучение теоретических основ и развитие практических навыков, относящихся к выбранной профессии, в значительно меньшей степени уделяется внимание общеобразовательным дисциплинам.

Система среднего специального образования в Китае подразделяется на три уровня: начальный, средний и высший. Профессиональные школы начального уровня принимают выпускников общеобразовательной начальной школы с 12 лет. Обучение занимает 3–4 года. Профессиональные школы среднего уровня принимают лиц с неполным средним образованием (после общей школы первой ступени), т.е. лиц, закончивших этап обязательного 9-летнего образования. Обучение занимает 3–4 года. Выпускники, успешно прошедшие курс обучения, готовы к началу профессиональной деятельности. Профессиональные учебные заведения высшего уровня принимают лиц с полным средним образованием (после окончания школы второй ступени). Программы обучения рассчитаны на 2–3 года. Целью является подготовка высококвалифицирован-

ных специалистов в своей области. Выпускники вправе начинать профессиональную деятельность либо поступать в вузы общего профиля для получения степени бакалавра [10].

Таким образом, современное образование в Китае адаптируется к современному индустриальному обществу. Школы разных ступеней образования четко классифицированы и тесно связаны между собой. Образовательный процесс в Китае начинается с детского сада, где дети получают первые знания о китайской письменности. Затем следует бесплатное школьное девятилетнее образование. Это позволяет получить общие знания всем детям, вне зависимости от благосостояния семьи. Далее обучение проходит по профилям, в зависимости от выбора направления учащегося: либо ориентация на вузовское образование, либо на профессионально-техническое. Государственная образовательная политика направлена на раннюю диагностику профессиональной ориентации учащихся.

Наличие профессионально-технических школ позволяет решить проблему квалифицированных рабочих кадров. Платное вузовское образование, с одной стороны, ограничивает доступ к нему, но, с другой стороны, возможность получения стипендий (субсидий) за хорошую успеваемость стимулирует добросовестное отношение студентов к учебе. Болонская система позволяет китайским студентам при знании иностранного языка продолжить свое обучение в магистратуре за границей.

В целом, система образования в современном Китае предъявляет высокие требования к обучающимся, но в то же время предоставляет им достойные условия для обучения и развития. Образование стало полномасштабным инструментом построения карьеры и обеспечения благополучия.

Однако, несмотря на декларируемое строительство социализма, современная система образования КНР вполне соответствует капиталистическому обществу, в котором широко востребована узкоспециализированная рабочая сила и сохраняется противоположность между физическим и умственным трудом.

В стране все еще отчетливо наблюдается неравномерное развитие образования и неравный доступ к нему.

Библиографический список

1. Азитова Г.Ш., Краснова М.Н. Особенности системы образования в Китае // Современные проблемы науки и образования. 2017. № 5.
2. Гурулева Т.Л. Система образования в Китайской Народной Республике: структура и основные направления развития // Высшее образование в России. 2017. № 7(214).
3. Китай – ставка на образование. Руководство КНР вкладывает огромные средства в развитие университетов. URL: <https://almavest.ru/ru/node/1364> (дата обращения: 07.04.2023).
4. Китайская система образования. URL: <https://edunews.ru/education-abroad/sistema-obrazovaniya/v-kitae.html> (дата обращения: 07.04.2023).
5. Козлова А. Школы в Китае. URL: <https://visasam.ru/emigration/ucheba/shkoly-v-kitae.html> (дата обращения: 12.04.2023).
6. Лю П., Краснова Е.В. Современные тенденции развития китайской системы образования // Вестник ВГУЭС. 2012/1 Территория новых возможностей.
7. Неделькина Ю.Е., Самбуева О.В. Структура современной системы образования КНР и проблемы ее развития // Вестник науки и образования. 2020. № 15(93). Ч. 1.
8. Рыбачук С. О положении учителей в Китае. URL: <https://rabkor.ru/columns/editorial-columns/2018/11/30/on-teachers-in-china/> (дата обращения: 12.04.2023).
9. О школах Китая. URL: <https://www.portalchina.ru/articles/about-schools.html> (дата обращения: 09.04.2023).
10. Система образования в Китае. URL: <https://www.portalchina.ru/articles/education-system.html> (дата обращения: 12.04.2023).

11. Среднее образование в Китае: почему 中等教育 лучше российского образования? URL.: <https://www.portalchina.ru/articles/srednee-obrazovanie-v-kitae.html> (дата обращения: 12.04.2023).
12. Чэнь М., Ноговицына Н.М. Характеристика современной системы образования в Китае (на примере начальной школы) // Научно-методический электронный журнал «Концепт». 2017. Т. 6.

И.В. Чемоданов

кандидат исторических наук

доцент кафедры истории и политических наук

ФГБОУ ВО «Вятский государственный университет»

igor.che.modanov@gmail.com

E-mail: igor.che.modanov@gmail.com

УДК 37.013.42-051:37.091.212-058.862

**Деятельность педагога социального по профилактике буллинга
в условиях общеобразовательной школы**

И.В. Шабашёва, И.С. Телушкина

Аннотация. Актуальность темы исследования определена тем, что школьный буллинг, является одной из самых ярких и серьезных социально-педагогических проблем в современном мире. Проблема буллинга очень злободневна в настоящее время. Травля, которой подвергается растущий человек в школе, накладывает неизгладимый отпечаток на дальнейшую жизнь, мешает строить полноценные отношения в семейной жизни, мешает достичь больших вершин при получении профессии, и часто приводит к самоубийству. Поэтому этой проблеме должны уделять внимание, как родители, так и учителя, администрация школ. Проблема буллинга существовала всегда, и на всех этапах жизни человека, как в детском возрасте в образовательном учреждении, так

и во взрослой жизни на работе. Подростковый возраст является самым сложным, конфликтным и противоречивым этапом развития личности. На данном этапе происходит физические и психологические изменения, происходит половое созревание, поиск своего «Я». Учеба уходит на второй план и для подростка референтной группой становятся его сверстники, происходит борьба за лидерство, конфликты. Поэтому данная проблематика актуальна на сегодняшний день. В связи с этим можно сформулировать цель настоящей статьи, которая заключается в определении специфики социально-педагогической работы по профилактике буллинга с учащимися подросткового возраста.

Ключевые слова: буллинг, профилактика, подростки, подростковая среда, учреждение образования.

Такое явление, как школьный буллинг, является одной из самых ярких и серьезных социально-педагогических проблем в современном мире. Долгое время о данной проблеме предпочитали умалчивать, только в последние двадцать лет термин «буллинг» стал массовым явлением, о котором в мире стали говорить и писать в начале XX в., но серьезные исследования начались чуть более 30 лет назад. Первыми психологами исследователями в этой области выступили ученые Скандинавских стран. После того, как в конце 1970-х гг. было проведено первое изыскание по предотвращению проблемы буллинга, проводились многочисленные исследования, которые позволили глубже понять проявления данного явления, поведение в ситуации буллинга и факторы, связанные с его возникновением. К сожалению, данной проблеме до сих пор не уделяют должного внимания в нашей стране.

Согласно Докладу ООН о положении дел в мире в области профилактики насилия в отношении детей 2020 г., в глобальных масштабах ежегодно каждый второй ребенок в возрасте 2–17 лет сталкивается с насилием в той или иной форме. Во всем мире около 300 млн детей в возрасте 2–4 лет регулярно подвергаются жестоким дисциплинарным мерам со стороны взрослых, треть учащихся

в возрасте 11–15 лет переносят издевательства со стороны своих сверстников, каждый третий ребенок испытывает эмоциональное насилие [2].

По статистическим данным, приведенным на Детском правовом сайте Республики Беларусь, до 10 % детей регулярно (раз в неделю и чаще) и 55 % эпизодически (время от времени) подвергаются определенным типам жестокого обращения со стороны одноклассников. Около 26 % матерей считают своих детей жертвами такого насилия, являющегося на данный момент времени опасным явлением, которое имеет крайне негативные последствия, под общепринятым термином «буллинг» [1].

Предотвращение случаев травли среди сверстников выступает как одна из важнейших задач, так как жестокое отношение к ребенку приводит к появлению самых разных негативных последствий. Проблему буллинга осложняет то, что буллинг может носить скрытый характер и всегда выступает как систематически повторяющееся явление, что осложняет работу специалистов и требует наличия особых навыков и подготовки.

Анализ научных исследований показывает, что последние 40 лет исследования социологов, педагогов, психологов и других наук позволили получить значительное представление о феномене буллинга, его природе, но ученое общество все еще задается рядом вопросов связанных с буллингом, его спецификой, социальными и психологическими аспектами. Как показывают исследования, большая часть случаев буллинга наблюдается у подростков, которые находятся в таком переходном моменте как переход из начальной школы в среднюю, а также на первых ступенях средней школы (т.е. в раннем и среднем подростковом возрасте, примерно от 10 до 14 лет). Причем, существуют данные, которые свидетельствуют о том, что мальчики более склонны к буллингу, с использованием физического насилия, а также они в меньшей степени склонны защищать жертву в отличие от девочек того же возраста. Под буллингом в данном исследовании понимаем насилие (физическое, психологическое, эмоциональное), которое осуществляется в одиночку или группой людей, направлено против человека, который заведомо слабее психологиче-

ски/физически и носит систематичный и длительный характер. Анализ причин буллинга в подростковой среде показал, что он обусловлен различными факторами, но прежде всего воспитанием в семье и микроклиматом того учреждения образования, в котором находятся учащиеся. В школе буллинг могут провоцировать сами педагоги, негативно высказываясь о нем в присутствии других [3, с. 448].

Очень важной является проблема профилактики буллинга в образовательной среде. Профилактика буллинга в учреждении образования должна носить комплексный характер, включающий диагностику психосоциальной среды и мотивационно-образовательную работу с администрацией; консультативно-образовательную работу с педагогами и родителями; консультативно-коррекционную работу с детьми; информационно-образовательную работу с детьми; формирование психосоциальной среды учреждения.

С целью выявления особенностей социально-педагогической работы школы по профилактике и преодолению буллинга в подростковой среде было проведено эмпирическое исследование на базе ГУО «Никитихинская средняя школа Шумилинского района».

В качестве методов исследования были выбраны: анализ документации (план работы социального педагога на год, журнал ежедневного учета работ социального педагога, социальный паспорт классов и школ), беседа, наблюдение (включенное и невключенное), стандартизированные методики: опросник по буллингу «Оцени себя»; социометрия; методика определения психологического климата классного коллектива (В.С. Ивашкин, В.В. Онуфриева); анкетирование.

Проведение эмпирического исследования с применением данных методик позволило получить следующие результаты.

Невысокая наполняемость классов (110 учащихся) позволила провести исследование во всех классах школы, что, в свою очередь, помогло составить наиболее полное представление о проблеме буллинга в данной школе.

Общее количество опрошиваемых составило 110 чел. Из них 49 – представители женского пола, 61 – мужского.

Анализ деятельности педагога социального показал, что в своей работе он использует социально-педагогическую диагностику, под которой понимается специально организованный процесс познания, в котором происходит сбор информации о влиянии на личность и социум социально-психологических, педагогических, экологических и социологических факторов в целях повышения эффективности педагогических факторов.

С целью выявления особенностей проявления буллинга в школьном коллективе была проведена методика «Оцени себя». Результаты опросника показали, что со случаями буллинга в вербальном либо невербальном виде в единичных случаях встречались все школьники. Однако выявлены и случаи систематической травли учащихся (*таблица 1*).

Таблица 1

Результаты опросника по буллингу «Оцени себя»

<i>Статистика</i>	<i>Мальчиков</i>	<i>Девочек</i>	<i>Сумма</i>
Число опрошенных	61	49	110
Действия буллинга	244	166	410
Случаи буллинга I	11	16	27
Случаи буллинга II	10	4	14
Общее число жертв буллинга	21	20	41
Буллинг I в %	18 %	32 %	24 %
Буллинг II в %	16 %	8 %	13 %
Число жертв буллинга в %	34 %	40 %	37 %
Индикатор школы	4	3,38	3,72

Примечание: составлено авторами

Как показывают результаты исследования, в отношении 11 мальчиков (18 %) и 16 девочек (32 %) выявлены случаи буллинга, которые начались не менее, чем полгода назад и осуществляются не менее одного раз в неделю. В отношении 16 % мальчиков и 8 % девочек случаи буллинга носят более редкий характер (реже одного раза в неделю), либо уже прекратились в течение предыдущих полугода.

По школе показатель случаев буллинга составляет 24 %, при среднем показателе по данному опроснику 16 %. Среди мальчиков данный показатель со-

ставляет 18 %, а среди девочек он выше и составляет 32 %. Индикатор школы по буллингу составляет 3,72, что близко к среднему коэффициенту 3,1.

Анализ проявления буллинга по классам показал, что наиболее подвержены школьной травле учащиеся подросткового возраста 6 –10 классов (*рисунок 1*).



Рисунок 2.1. Распределение жертв буллинга по классам

Примечание: составлено авторами

Данные опроса показали, что чаще всего жертвы буллинга подвергаются нападкам со стороны более старших ребят, иногда со стороны одноклассников. Стоит отметить, что наиболее распространенным видом насилия, которое испытывают исследуемые, является моральное унижение, обзывание, вербальная агрессия, в том числе с помощью социальных сетей. Учащиеся подвергались отъему у них личных вещей, что также является одним из проявлений буллинга.

Полученные данные свидетельствуют о необходимости профилактической работы со школьниками по проблеме буллинга, прежде всего с учащимися подросткового возраста.

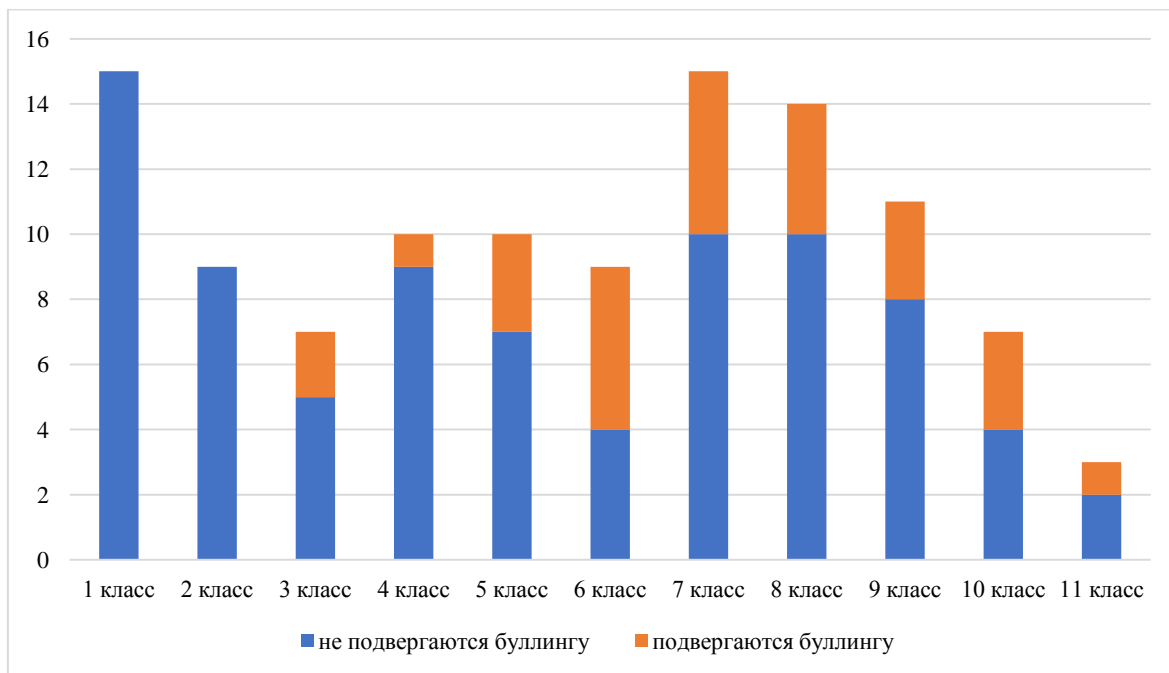
Кроме того, на данном этапе исследования было проведено анкетирование с целью выявления особенностей межличностного отношения учащихся.

По результатам исследования 86,3 % опрошенных имеют друзей в классе и чувствуют себя комфортно в коллективе. 13,7 % учащихся человек не имеют друзей, они испытывают дефицит общения. 76,7 % опрошенных имеют друзей за пределами школы, таким образом их общение не ограничивается только стенами школы. 23,3 % опрошенных не имеют друзей за пределами школы.

В результате сравнения предыдущих вопросов можно предположить, что для подростков основной локацией для создания дружеских связей остается школа.

Ответы 76,7 % учащихся показали, что они чувствуют себя в классе безопасно и имеют друзей, чувствуют себя комфортно. 10 % подростков чувствуют себя в классе небезопасно. 13,3 % опрошенных подростков не всегда ощущают себя безопасно в классе, периодически испытывают опасность в окружении своих одноклассников.

Вне школы 90 % учащихся чувствуют себя безопасно. 6,7 % опрошенных вне школы не чувствуют себя безопасно, они подвергаются нападкам вне школы. 3,3 % подростков периодически встречают опасность вне школы.

Сравнение результатов предыдущих вопросов, показывает, что основным местом для взаимодействия подростков выступает школа. Там большинство подростков имеют друзей или недоброжелателей.

У 13,3 % учащихся в классе есть сверстники, которые их не замечают. 86,7 % опрошенных отметили, что поддерживают общение со всеми одноклассниками, они вполне комфортно чувствуют себя в классе. Вне школы у 90 % учащихся нет сверстников, которые их игнорируют. Подростки умеют найти общий язык с большинством сверстников. 10 % опрошенных имеют сверстников, с которыми не получается найти контакт.

У большинства учащихся 77 % имеют в классе 1–2 обидчика. Данная тенденция является нормальной для классного коллектива подростков, т.к. в этом возрасте они активно взаимодействуют друг с другом, их общение носит как позитивный, так и негативный характер. Нет обидчиков у 13 % опрошенных. 10 % имеют 3–5 одноклассников-обидчиков.

93,3 % учащихся отметили, что хотели бы найти новых приятелей среди сверстников. 6,7 % опрошенных довольны своими друзьями и не нуждаются в новых приятелях. Такая тенденция обусловлена особенностями подросткового возраста, когда основной акцент смещается на общение со сверстниками и является ведущей деятельностью, поэтому стремление к новым знакомствам и поиск новых приятелей является важной частью подросткового возраста.

Большинству учащихся не нужно, чтобы их боялись другие, а это 83,3 % опрошенных. Это говорит о том, что у этих учащихся нет ярко выраженной агрессии и они хорошо себя чувствуют в классе. 16,7 % учащихся по разным причинам хотели бы, чтобы их боялись в классе.

Результаты анкетирования показали, что 63,3 % учащихся имеют «клички» среди одноклассников. 36,7 % учащихся не имеют «кличек» среди одноклассников. 76,7 % учащихся не имеют «клички» среди сверстников вне школы. 23,3 % опрошенных имеют «клички» вне школы.

Сравнение предыдущих ответов подтверждает ранее сделанный вывод о том, что основным местом взаимодействия подростков является школа.

53,3 % учащихся отметили, что никогда не испытывали физические нападки в свой адрес со стороны одноклассников. Редко физические нападки в свой адрес со стороны одноклассников испытывали 23,3 % учащихся. Часто физические нападки в свой адрес со стороны одноклассников испытывали 16,7 % учащихся. Постоянно физические нападки в свой адрес со стороны одноклассников испытывали 6,7 % учащихся. Такое распределение ответов говорит о вполне благоприятном климате в коллективе, когда больше половины подростков не испытывали физические нападки.

Учителям стоит обратить внимание на учеников, которые часто и постоянно встречаются с нападками одноклассников.

Среди причин недоброжелательного отношения среди одноклассников и сверстников опрошенные подростки чаще называли отличающуюся внешность (яркие, крашенные волосы, пирсинг, тату, яркий макияж и др.), неуместную одежду (слишком короткие юбки, неопрятные вещи, странные

вещи, рваные вещи и т.д.), черты характера (отсутствие своего мнения, чрезмерная мягкотелость, а также чрезмерная агрессивность и т.д.).

Таким образом, результаты анкетирования показали, что главным местом взаимодействия подростков выступает школа. Учащиеся в целом чувствуют себя комфортно и безопасно в классном коллективе и со сверстниками. При необходимости подростки готовы придти на помощь «жестрве» или обратиться за помощью к взрослым. Учителям и родителям необходимо обратить внимание на группу подростков, которые чувствуют себя небезопасно в школе и со сверстниками, часто или постоянно испытывают физические и психологические нападки со стороны сверстников и одноклассников.

На следующем этапе было проведено социометрическое исследование с целью выявления состояния эмоционально-психологических отношений в школьном коллективе и положение в нем каждого из ребят.

При проведении социометрии учащимся задавался вопрос «Кого бы ты из класса обязательно пригласил(а) на свой день рождения?». По результатам проведения социометрии было выявлено, что среди учащихся школы 5 % учащихся (6 чел.) относятся к группе изолированных в своих классах, 13 % учащихся (14 чел.) относятся к группе пренебрегаемых. 41 % учащихся относятся к группе принятых.

Результаты свидетельствуют о том, что в классных коллективах 5–9 классов существуют проблемы сплоченности, поскольку присутствуют изолированные учащиеся, а также пренебрегаемые учащиеся, которые могут являться потенциальными объектами для травли. На таких учащихся рекомендуется обратить внимание прежде всего классным руководителям и проводить различные мероприятия на сплочение классного коллектива.

О проблемах в классных коллективах 6–9 классов свидетельствуют также результаты методики определения психологического климата классного коллектива.

Как видим, средний уровень сплоченности классного коллектива наблюдается в 1–5 классах, высокий – в 11 классе. В 6–9 классах наблюдается низкий

уровень сплоченности классного коллектива, что также может косвенным образом способствовать буллингу среди учащихся, что указывает на необходимость работы по сплочению коллектива прежде всего со стороны классных руководителей, а также проведения общешкольных мероприятий со стороны администрации школы.

Таким образом, проведенное исследование на базе ГУО «Никитихинская средняя школа Шумилинского района» показало, что в соответствии с планом работы социального педагога с классами систематически проводится профилактическая работа по разным направлениям: профилактические беседы на тему агрессивности; тематические мероприятия; индивидуальные беседы и т.п. Как показывают результаты проведенного исследования, этих методов недостаточно для профилактики буллинга в данной школе и требуется систематическая работа по предупреждению школьной травли.

Библиографический список

1. Детский правовой сайт Республики Беларусь / Национальный центр правовой информации Республики Беларусь. URL: <http://mir.pravo.by/library/edu/psychologicalassistance/bullying/>. (дата обращения: 26.01.2023).
2. Доклад ООН о положении дел в мире в области профилактики насилия в отношении детей 2020 г.: резюме. URL: <https://apps.who.int/iris/bitstream/handle/10665/332395/9789240007130-rus.Pdf>. (дата обращения: 12.11.2022).
3. Кукса Е.Н., Полосухина А.Р. Буллинг: предпосылки и последствия // Мир детства в современном образовательном пространстве: Сборник статей студентов, магистрантов, аспирантов. Витебск, 2022. Вып. 13.

И.В. Шабашёва

магистр педагогических наук

старший преподаватель кафедры социально-педагогической работы

УО «Витебский государственный университет имени П.М. Машерова»

E-mail: inna30-05@mail.ru

И.С. Телушкина

студент УО «Витебский государственный университет имени

П.М. Машерава»

E-mail: iratelushkina@mail.ru

УДК 37.013.42-057.85:316.624-057.87

**Организация социального сопровождения лиц из числа детей-сирот
и детей, оставшихся без попечения родителей**

И.В. Шабашёва, Я.С. Чернышова

Аннотация. Актуальность темы исследования определена тем, что одной из острейших социальных проблем современного общества является социальное сиротство. Проблема социального сиротства актуальна для Республики Беларусь и нуждается в особом внимании со стороны специалистов. Обострение проблемы сиротства обусловлено рядом причин: затянувшиеся социально-экономические преобразования в стране, приведших к ослаблению общечеловеческих, морально-этических ценностей, изменению нравственных устоев семьи, увеличению числа семей, находящихся в трудном положении по социальным и психологическим критериям. В последнее время государство многое делает для поддержки детей-сирот и детей, оставшихся без попечения родителей. Однако проблема их социальной адаптации все еще не утратила своей актуальности. Проблема интеграции выпускников детских интернатных учреждений в общество в последние годы является объектом серьезного внимания государства, педагогов-практиков и исследователей. Очевидным стал факт, что воспитание детей-сирот в условиях коллективного проживания, постоянного внешнего контроля, оторванности от реальной действительности не способствует их социализации, формирует у бывших выпускников интер-

натных учреждений личностные и поведенческие особенности, которые в дальнейшем затрудняют процесс самостоятельного жизнеустройства. Актуальность исследования обусловлена тем, что в последнее десятилетие в республике нарабатывался опыт по созданию эффективной системы постинтернатного сопровождения детей-сирот, в нее включены органы и учреждения системы образования, и социальной защиты, и других заинтересованных ведомств [1, с. 75]. В связи с этим можно сформулировать цель настоящей статьи, которая заключается в изучении теоретических и практических основ социально-психологического сопровождения лиц из числа детей-сирот и детей, оставшихся без попечения родителей.

Ключевые слова: социальное сопровождение, лица из числа детей-сирот и детей, оставшихся без попечения родителей, межведомственное взаимодействие, социальная адаптация, интеграция.

Актуальность организации постинтернатного сопровождения детей-сирот и детей, оставшихся без попечения родителей, лиц из их числа, заключается в том, что в силу низкого уровня социальной компетентности, своих индивидуальных особенностей, обучающиеся категории «дети-сироты», даже окончив учреждение образования, не могут самостоятельно устроиться и закрепиться на работе, теряют жилье, становясь жертвами преступных действий, не могут создать полноценную семью, нередко попадают в весьма трудную жизненную ситуацию. В связи с этим возникла необходимость создания эффективной системы сопровождения обучающихся из числа детей-сирот и детей, оставшихся без попечения родителей, на этапе их социальной адаптации.

Проблема постинтернатной адаптации выпускников из числа детей сирот и детей, оставшихся без попечения родителей, является предметом пристального внимания общественности уже более семи лет. Она включена в различные государственные программы. Это закономерно, т.к. это проблема той категории лиц, которая особо нуждается в государственной поддержке и не должна испытывать недостатка в чувстве защищенности [2]. С другой стороны, это молодые

люди, которым необходимо помочь научиться жить самостоятельно и быть ответственными за свою судьбу. В соответствии с поручением Президента Республики Беларусь Лукашенко А.Г. от 5 февраля 2004 г. № 10/209-4 ПЗ62 с сентября 2004 г. работа по выявлению и учету бывших выпускников интернатных учреждений из числа детей-сирот и детей, оставшихся без попечения родителей, и оказанию им комплексной помощи возложена на территориальные центры социального обслуживания населения. Одним из таких центров является ГУ «Новополоцкий территориальный центр социального обслуживания населения».

В центре с января 2015 г. работает отделение сопровождаемого проживания. Данное отделение оказывает услугу сопровождения лиц из числа детей-сирот и детей, оставшихся без попечения родителей от 18 до 23 лет. ТЦСОН содействуют, при необходимости, в сборе и оформлении документов, оказывают психологическую, юридическую, консультационную социальную помощь и поддержку; содействуют в погашении задолженности за коммунальные услуги; оказывают помощь в рамках благотворительных акций; оказывают услуги социального патроната.

В ГУ «Новополоцкий территориальный центр социального обслуживания населения» по состоянию на 02.01.2023 г. на учете в отделении сопровождаемого проживания состоит 70 лиц из числа детей-сирот и детей, оставшихся без попечения родителей, из них 40 чел. заключили договор на услугу сопровождения. Из них: лица из числа детей-сирот – 18 чел., оставшихся без попечения родителей – 22 чел.

Специалистами ТЦСОН проводится психолого-педагогическое и информационное сопровождение лиц данной категории, создаются индивидуальные планы работы с каждым выпускником интернатных учреждений.

В целом ГУ «Новополоцкий территориальный центр социального обслуживания населения» проводит сегодня большую работу по постинтернатному сопровождению лиц из числа детей-сирот и детей, оставшихся без попечения родителей, и закономерно могут уже отметить успехи в своей работе. Иногда

это небольшие шаги, однако они ведут к общему успеху. Специалисты центра чувствуют удовлетворение от результатов своей работы, когда увеличивается количество выпускников, посещающих ТЦСОН, повышается уровень доверия, внедряются новые формы работы, когда удается реализовать социальные гарантии. К успехам в своей работе специалисты относят повышение самосознания сирот, расширение их кругозора, рост уверенности в себе, наличие у них работы, зарплаты, собственного жилья, отсутствие девиантного поведения. Специалисты чувствуют отдачу от своей работы, когда им удается оказать эффективную поддержку выпускникам, благодаря чему их жизненная ситуация становится более устойчивой и перспективной. Свой главный успех они видят в успешно сложившейся жизни выпускника детского интернатного учреждения.

Таким образом, в практике постинтернатного сопровождения лиц из числа детей-сирот и детей, оставшихся без попечения родителей, ГУ «Новополоцкий территориальный центр социального обслуживания населения» достигнуты значительные успехи и одновременно существуют проблемы, решение которых будет способствовать улучшению положения детей-сирот. К числу насущных проблем можно отнести внедрение в практику работы единых критериев оценки успешности постинтернатной адаптации детей-сирот, развитие форм, методов и технологий постинтернатного сопровождения, развитие механизмов и форм межведомственного взаимодействия, совершенствование информационного обмена с другими учреждениями и службами, совершенствование организации работы с выпускниками ДИУ в рамках отдельных центров.

С целью изучения социализированности личности, относящейся к категории лиц из числа детей-сирот и детей, оставшихся без попечения родителей, была применена методика изучения социализированности личности профессора М.И. Рожкова. Выборку составили 20 респондентов в возрасте от 18 до 23 лет. Для проведения процедуры и обработки результатов нами были изготовлены для каждого респондента бланки, в которых напротив номера суждения ставится оценка. Оценка социальной адаптированности показала, что

низкая степень социальной адаптированности выявлена у 30 % (6 чел.). Наибольшее количество человек имеют среднюю степень социальной адаптированности 50 % (10 чел.). С высокой степенью социальной адаптированности выявлено 20 % (4 чел.). Более наглядно полученные результаты представлены на *рисунке 1*.



Рисунок 1. Степень социальной адаптированности лиц из числа детей-сирот и детей, оставшихся без попечения родителей

Примечание: составлено авторами

Из полученных данных видно, что основная часть респондентов имеет среднюю и низкую степень социальной адаптированности. При сложении этих данных получаем 80 % (16 чел.). Из этого следует, что есть лица, с которыми необходимо проводить работу по повышению уровня социальной адаптированности.

Оценка автономности лиц из числа детей-сирот и детей, оставшихся без попечения родителей, показала, что низкая степень присуща 25 % (5 чел.), с которыми необходимо осуществлять систематическую работу. Количество лиц из числа детей-сирот и детей, оставшихся без попечения родителей, со средней степенью составило 70 % (14 чел.). Высокая степень – 5 % (1 чел.) выявлена только у одного из респондентов.

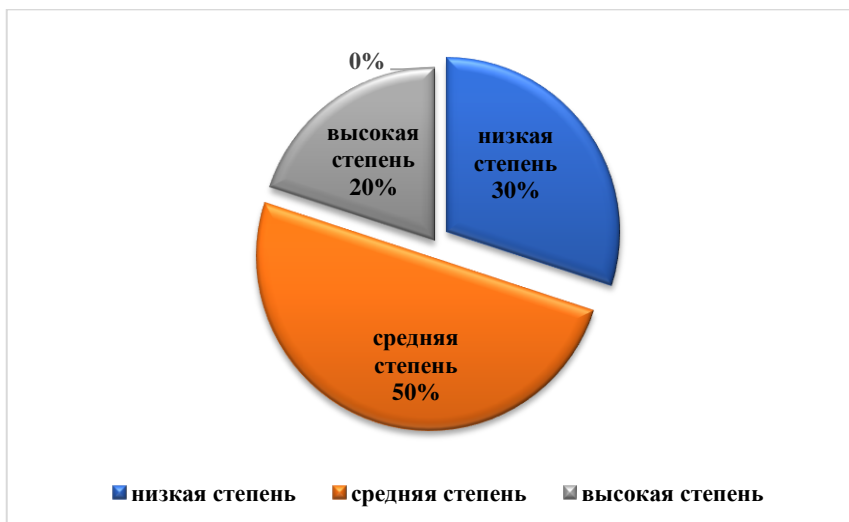
Оценка социальной активности показала, что низкая степень выявлена у 15 % (3 чел.); средняя степень – у 30 % (6 чел.); высокая степень – у 55 %

(11 чел.). Лица из числа детей-сирот и детей, оставшихся без попечения родителей, с низкой степенью активности не интересуются общественной жизнью, имеют мало друзей, что является основанием для организации более активной работы с ними для повышения социальной активности.

Оценка приверженности детей-сирот гуманистическим нормам жизнедеятельности (нравственности) выявила, что низкой степени нет у респондентов; средняя степень – 50 % (10 чел.); высокая степень – 50 % (10 чел.).

Анализируя полученные данные, можно сделать вывод, что у большинства респондентов на высоком уровне гуманность и нравственность – 59 % (10 чел.), социальная активность – 55 % (11 чел.); на среднем уровне – автономность – 70 % (14 чел.), социальная адаптированность – 50 % (10 человек). Это говорит о том, что с данной категорией лиц проводилась и проводится качественная работа в учреждении социального обслуживания.

Однако есть респонденты, у которых встречаются низкие показатели по социальной адаптированности – 30 % (6 чел.), средней степени активности – 15 % (3 чел.). Для улучшения выявленных показателей необходимо проводить индивидуальную работу с данной категорией детей.

Таким образом, требует проработки вопрос создания постинтернатных блоков, общежитий или социальных общежитий для временного проживания выпускников при условии их полного самообслуживания, а также создания общественных приемных и телефонов доверия, чтобы была эффективная обратная связь.

Также в целях осуществления мер по защите прав и законных интересов выпускников интернатных учреждений из числа детей-сирот и детей, оставшихся без попечения родителей, считаем необходимым:

- способствовать дальнейшему развитию постинтернатного сопровождения лиц из числа детей-сирот, укреплению методической и материальной базы территориальных центров социального обслуживания населения, внедрению инновационных форм работы;

- разработать единые требования по ведению документации о лицах данной категории в рамках системы социальной защиты;
- создавать отделения постинтернатной адаптации при детских интернатных учреждениях, социальные гостиницы на местах с целью решения проблемы временного проживания и регистрации выпускников детских интернатных учреждений;
- инициировать участие социальных служб предприятий, на которых работают выпускники интернатных учреждений, в процессе постинтернатного их сопровождения;
- проводить через средства массовой информации просветительскую работу, направленную на пропаганду позитивного опыта жизнеустройства детей, оставшихся без попечения родителей.

В связи с тем, что проведенное исследование среди лиц из числа детей-сирот и детей, оставшихся без попечения родителей, раскрывает только вопросы социализированности и адаптированности исследуемой категории, нами было проведено анкетирование специалистов ГУ «Новополоцкий территориальный центр социального обслуживания населения» для более детального изучения проблем респондентов. Полученные данные могут служить дополнением в разработке социальной программы по постинтернатному сопровождению лиц из числа детей-сирот и детей, оставшихся без попечения родителей.

Анкета включала 14 вопросов, которые предполагали, как выбор варианта ответа из предложенных, так и возможность написать свой вариант. Всего в анкетировании приняли участие 10 специалистов по социальной работе, среди которых: 85 % имеют высшее образование, 15 % – средне-специальное. Возраст респондентов: до 30 лет – 30 %, от 30 до 39 лет – 40 %, от 40 до 49 лет – 20 %, старше 50 лет – 10 %. Все сотрудники высоко квалифицированы, об этом нам говорит статистика опыта работы. Также в данном учреждении отсутствует текучка кадров. Еще мы можем заметить, что среди сотрудников отсутствуют мужчины.

В ГУ «Новополоцкий территориальный центр социального обслуживания населения» используется три основных технологии социальной работы с детьми-сиротами и детьми, оставшимися без попечения родителей, диагностика, социальная адаптация, коррекция.

Все сотрудники ответили, что при работе с детьми-сиротами и детьми, оставшимися без попечения родителей, постинтернатное сопровождение выпускников в нашей стране является не очень эффективным. Основная причина данного явления, по мнению большинства сотрудников, – отсутствие эффективной системы постинтернатного сопровождения.

На вопрос «Какие формы постинтернатного сопровождения, по Вашему мнению, являются на сегодняшний день наиболее эффективными (можно выбрать несколько вариантов ответа)?», мнения респондентов были единодушны. Все выбрали ответ «другое», где отметили, что все это устанавливается в индивидуальном порядке, исходя из интересов ребенка.

Респонденты отметили, что наиболее актуальной технологией социальной работы сегодня является социальная адаптация, потому что данная технология включает максимальное количество форм взаимодействия молодого человека со специалистом, например, семинары, тренинги, игры, кружки, конкурсы художественной самодеятельности, спортивные секции и соревнования. Открытый вопрос с просьбой назвать наиболее эффективными меры для решения проблем лиц из числа детей-сирот и детей, оставшихся без попечения родителей, был задан с целью, узнать личное мнение сотрудников.

Одной из существенных проблем, свойственной не только ГУ «Новополоцкий территориальный центр социального обслуживания населения», но и объединяющей практически все центры, является проблема обращений и посещений центров со стороны лиц из числа детей-сирот. Практически все специалисты жалуются на отсутствие у выпускников мотивации к сотрудничеству, низкий уровень социальной активности, отсутствие знаний о том, в какие социальные службы они могут обратиться за помощью, их нежелание идти на контакт.

В большинстве случаев специалисты должны брать на себя инициативу, чтобы найти выпускников и установить с ними первый контакт.

Причины этого, с нашей точки зрения, заключаются в следующем. Необходимо иметь в виду, что у воспитанников интернатных учреждений сильно ограничен опыт взаимодействия с учреждениями и службами будь то почта, поликлиника или центр социального обслуживания. Это, а также их социальная незрелость, часто приводит к тому, что они избегают обращения в различные структуры и приходят в них только тогда, когда видят в этом несомненную выгоду для себя. Это существенно затрудняет работу специалистов. Сегодня в ТЦСОН применяется выявительный принцип работы с выпускниками. Сотрудники ГУ «Новополоцкий территориальный центр социального обслуживания населения» проводят большую работу по выявлению и установлению контактов с выпускниками. В работе используется также заявительный принцип, когда лица из числа детей-сирот и детей, оставшихся без попечения родителей, сами обращаются за помощью. Однако проблема состоит в том, что выпускники недостаточно информированы о работе социальных служб.

В основу работы ТЦСОН с выпускниками должны быть положены принципы адресности оказания помощи и дифференцированного подхода. Однако их реализация возможна только тогда, когда у ТЦСОН установлены связи и ведется взаимодействие со всеми выпускниками, состоящими на учете.

Из вышесказанного, можно определить, что реализация технологий социальной работы в социально-реабилитационном центре находится на достаточно высоком уровне. Это подтверждает успешно реализуемая комплексная программа «Личностное становление детей, нуждающихся в государственной защите».

Таким образом, в практике постинтернатного сопровождения лиц из числа детей-сирот и детей, оставшихся без попечения родителей, ГУ «Новополоцкий территориальный центр социального обслуживания населения» достигнуты значительные успехи и одновременно существуют проблемы, решение которых будет способствовать улучшению положения детей-сирот. К числу насущных проблем можно отнести внедрение в практику работы единых критериев оцен-

ки успешности постинтернатной адаптации детей-сирот, развитие форм, методов и технологий постинтернатного сопровождения, развитие механизмов и форм межведомственного взаимодействия, совершенствование информационного обмена с другими учреждениями и службами, совершенствование организации работы с выпускниками ДИУ в рамках отдельных центров.

В целом для совершенствования практики постинтернатного сопровождения лиц из числа детей-сирот и детей, оставшихся без попечения родителей, необходимо не поэтапное, а совместное вступление всех субъектов постинтернатного сопровождения в работу. При этом объединяющим началом должна стать конечная цель, объединяющая все организации, от которых зависит жизнеустройство детей-сирот, и направленная на реализацию их прав и интересов и успешную интеграцию в общество.

Библиографический список

1. Андрущенко Н.Ю., Груганова С.В. Социально-психологические особенности лиц из числа детей-сирот и детей, оставшихся без попечения родителей // Повышение качества профессиональной подготовки специалистов социальной и образовательной сфер: Сборник научных статей. Витебск, 2021.
2. Мартынова В.В. Проблема сиротства и социально-педагогическая помощь детям-сиротам // Социально-педагогическая работа. 2007. № 8.

И.В. Шабашёва

магистр педагогических наук

старший преподаватель кафедры социально-педагогической работы

УО «Витебский государственный университет имени П.М. Машерова»

E-mail: inna30-05@mail.ru

Я.С. Чернышова

студент УО «Витебский государственный университет имени П.М. Машерова»

E-mail: yana.chernyshova@inbox.ru

Формирование навыков словоизменения у школьников с общим недоразвитием речи, воспитывающихся в условиях детского дома

Н.Н. Шешукова, А.А. Борисенко

Аннотация. Данная статья посвящена теоретическому анализу проблемы формирования навыков словоизменения у школьников с общим недоразвитием речи, воспитывающихся в условиях детского дома. В последние десятилетия проблема сиротства является одной из наиболее актуальных и острых проблем в нашем обществе. Серьезную роль играет рост числа семей и детей, находящихся в социально-опасном положении, ухудшение физического, психического здоровья подрастающего поколения, увеличение социального сиротства, безнадзорности и беспризорности, преступности и наркомании среди детей и подростков. Дети группы социального риска постоянно находятся в стрессовом состоянии, испытывают на себе психическую, эмоциональную, коммуникативную депривацию. В большинстве случаев дети из данной группы населения попадают в государственные учреждения: приюты, дома ребенка, детские дома, школы-интернаты, центры реабилитации. Цель данной статьи заключается в поиске оптимальных условий для формирования навыков словоизменения у детей школьного возраста, имеющих в диагнозе общее недоразвитие речи, воспитывающихся в детском доме и определение путей совершенствования логопедической работы по формированию словоизменения у данной категории детей. Новизна и теоретическая значимость работы заключаются в том, что в процессе анализа определены общие и специфические закономерности недоразвития процесса становления словоизменения частей речи, характер влияния психической депривации на нарушение формирования навыков словоизменения у детей, воспитывающихся в детском доме.

Ключевые слова: словоизменение, ОНР, словарь, детский дом, школьники.

Проблемы психологического характера детей-сирот определяются недостатком родительской ласки и любви, ранней депривацией неформального об-

щения с взрослыми. Учитывая особенности жизни детей в закрытых детских учреждениях, чрезвычайную актуальность и практическую значимость находит изучение социальных и психолого-педагогических аспектов проблемы психической депривации. Дети-сироты сегодня рассматриваются как особое социальное явление.

Все дети, поступающие в детский дом, как правило, имеют общее недоразвитие речи. Негативное влияние сиротского образа жизни на речевое и психическое развитие детей, оставшихся без попечения родителей, приводит к необходимости поиска всех возможностей преодоления, коррекции и компенсации возникающих проблем в их развитии. Лексико-грамматический компонент речи как важнейшая часть языковой системы имеет значимое общеобразовательное и практическое значение. Своевременное формирование грамматического строя речи, освоение ребенком всех механизмов словоизменения различных частей речи важнейшее условие его полноценного речевого и общего психического развития. Речь, которая построена в соответствии с действующими грамматическими нормами, служит надёжным средством познания окружающего мира детьми, воспитывающимися в детском доме.

Проблема сформированности словоизменения принимает одно из важнейшее место в современной логопедии, а вопрос о состоянии словоизменения при различных речевых нарушениях и о методике его развития является одним из актуальных вопросов. Изучение детей с нарушениями речи, а также накопленный опыт воспитания и обучения школьников в условиях детского дома, убеждают в возможности успешной коррекционной работы с ними и в необходимости их дальнейшего изучения, совершенствования так как в этой области до настоящего времени имеется огромный ряд неразрешенных вопросов [2].

Трудности, которые испытывают дети, воспитывающиеся вне семьи, при усвоении программы, обусловлены недостаточным уровнем развития речи, который во многом определяется объемом и качеством словаря. Формирование лексико-грамматического запаса один из решающих факторов в развития по-

знавательной деятельности ребенка, так как слово и его значение является средством не только речи, но и мышления. Специфика нарушений и особенностей формирования словаря у детей, воспитывающих в детском доме, изучены в маленьком объеме. В процессе логопедического воздействия недостаточно будет осуществляться только комплексный и системный подход к устранению нарушений речевого развития у воспитанников детских домов. Именно поэтому раннее выявление и своевременная, целенаправленная коррекция нарушений закономерностей словоизменения будет способствовать оптимизации процесса обучения детей-сирот, интеграции в общество.

Для нормально развивающегося ребёнка необходимо с раннего возраста обеспечить возможность полноценного речевого развития, которое совершенно невозможно без богатого речевого общения со взрослыми, со сверстниками и знакомством с художественной литературой [6].

Именно в школьном возрасте ребёнок овладевает в основном всей сложной системой практической грамматики. Данный уровень практического владения языком является высоким, что и позволяет ребёнку в школьном возрасте перейти к осознанию грамматических закономерностей при изучении языка.

Грамматические формы словоизменения возникают у детей с ОНР в той же последовательности, что и при обычном речевом развитии. Своеобразие овладения словоизменением детьми с ОНР проявляется в замедленном темпе усвоения, в дисгармонии развития морфологической и синтаксической системы языка.

Более сложные механизмы функционирования грамматической системы включаются онтогенетически гораздо позже. В нормально развивающейся языковой системе каждый из механизмов начинает функционировать раньше, чем при системном недоразвитии речи [11].

Каждому ребёнку, с любой формой поражения речевой функции, предстоит овладеть родным языком сначала как средством общения, а затем как средством мышления [6].

Н.С. Жукова, изучая детей с ОНР разного генеза, пришла к выводу: « У детей с недоразвитием речи смешение морфологических элементов хаотичны

и беспорядочны, комбинации морфологических элементов протекают вне логических законов родного языка. .» [7].

У детей с общим недоразвитием речи, в зависимости от их уровня речевого развития, учёные выделяют следующие нарушения системы словоизменения. Для первого уровня речевого развития характерно отсутствие или наличие зачаточного состояния понимания значений грамматических изменений слова. На втором уровне отмечаются грубые ошибки в употреблении грамматических конструкций. На третьем уровне речевого развития отмечаются аграмматизмы, большое количество ошибок наблюдается в использовании как простых, так и сложных предлогов.

Для того чтобы овладеть морфологической системой языка ребёнок обязан научиться сравнивать слова по их значению и звучанию, определять их различие, осознавать изменения в значении, соотносить изменения в звучании с изменением его значения, улавливать связь между оттенками значения или различными грамматическими значениями или элементами слов. Развитие морфологической системы языка, развитие синтаксиса, лексики, фонематического восприятия тесно связаны между собой. Нарушение формирования грамматических операций приводит к огромному числу морфологических аграмматизмов у детей с тяжёлыми нарушениями речи.

У воспитанников детского дома с ОНР различия ещё более увеличиваются. Основной причиной такого отставания является слабовыраженные органические повреждения мозга.

Исследования Волковой Г.А., Ярмакович М.А., Илюк М.А. подтверждают факт того что для детей детского дома эти нарушения характерны в большей степени. Сочетание отсутствия социальных предпосылок для возникновения и развития речи с влиянием биологических факторов обуславливает стойкий и системный характер нарушений речевой функциональной системы детей детского дома. В связи с малым опытом социальных контактов, ограниченностью среды проживания, тяжестью речевых нарушений, часто органического генеза,

у детей отмечаются выраженные стойкие лексико-грамматические нарушения [2].

В работах, посвященных изучению нарушений речи данной категории детей, отмечается, что активная речь у них возникает позже, чем у детей из семьи. Связано это с тем, что социальная среда является не только условием, но и источником развития речи. Речь этих детей беднее и скуднее по содержанию, примитивнее по характеру грамматических конструкций. Нарушения речи воспитанников чаще всего характеризуются общим недоразвитием [2]. У детей школьного возраста, воспитывающихся вне семьи, определяют малый объем словаря, неточность употребления и понимания слов, недоразвитие семантической структуры значения слов, синтагматических и парадигматических связей, низкий уровень организации лексико-семантических полей, несовершенство процесса поиска слова. И только специально организованная логопедическая работа обеспечивает преодоление нарушений сложного речевого дефекта в структуру которого входит несформированность навыков словоизменения у данной категории детей.

Формирование словоизменения у школьников детского дома с ОНР осуществляется с учётом закономерностей нормального онтогенеза, взаимодействия в развитии лексики, морфологической и синтаксической системы языка. В процессе коррекционно – логопедической работы происходит постепенное усложнение форм речи, заданий и речевого материала.

Работу над каждой грамматической формой начинаю с уточнения ее значения в импрессивной речи. После усвоения отрабатываемой формы осуществляю ее закрепление в экспрессивной речи.

Каждую грамматическую форму отрабатываю по следующему плану: выделение общего грамматического значения ряда словоформ; соотнесение выделенного значения с флексией, обозначающее данное грамматическое значение; звуковой анализ флексии; закрепление связи грамматического значения и флексии в специально подобранных упражнениях; образование аналогичных словоформ в спонтанной речи.

Формирование словоизменения прилагательных у воспитанников – школьников осуществляется в более поздние сроки, когда дети в основном овладели системой словоизменения существительных, так как прилагательные «принимают» то или иное грамматическое значение, ту или иную форму в зависимости от формы существительного. Прилагательные, обозначающие признаки, свойства предметов, появляются у детей на том уровне их интеллектуального развития, когда ребенок становится способным выделять из образа предмета какой-либо признак, что, в свою очередь, вызывает потребность в обозначении словом выделенного свойства.

Несмотря на поэтапное планирование формирования системы словоизменения, работа строится интегрировано, охватывая все стороны коррекционно-логопедической работы одновременно. Формирование грамматического строя речи идет одновременно с расширением лексического запаса.

Своевременное и целенаправленное коррекционно-логопедическое воздействие по направлению формирования парадигмы словоизменения, что является одним из важнейших условий речевого развития, обеспечивает готовность к школьному обучению, предупреждению вторичных отклонений в развитии детей.

Коррекция и формирование правильного словоизменения это длительный и сложный процесс, осуществляемый на протяжении всего времени нахождения в детском доме при согласованной работе и параллельном воздействии логопеда, воспитателей, психолога, музыкального руководителя.

Процесс формирования словоизменения у детей детского дома при нарушенном речевом развитии в отличие от детей, проживающих в семье, со сходной патологией, протекает в замедленном темпе, качественно ином развитии и требует к себе специального логопедического подхода.

Анализ методической литературы по проблеме «Формирование навыков словоизменения у школьников с ОНР, воспитывающихся в условиях детского дома» позволяет сделать вывод о том, что речевые недостатки у этих детей характеризуются нарушениями формирования всех компонентов речевой системы, относящихся к её звуковой и смысловой стороне. У детей, воспитываю-

щихся вне семьи, по иному формируются познавательные процессы, эмоции, общение и речь. Основной причиной появления этих специфических речевых нарушений является действие социальных факторов, выраженных неравномерностью психического развития и не полноценностью процесса общения. Своеобразное нарушение психических процессов, недоразвитие познавательной и речевой деятельности, отклонения в поведении обуславливают неэффективность усвоения знаний.

Значимость работы в данном направлении связана с тем, что на сегодняшний день большая часть воспитанников детского дома имеют задержку речевого развития в части грамматического строя, а именно в формировании парадигмы словоизменения. Следует отметить, что спонтанный процесс его развития выходит далеко за рамки дошкольного возраста.

Специально организованная логопедическая работа обеспечивает преодоление нарушений словоизменения у данной категории детей. Успешная коррекция речевого недоразвития происходит в процессе результатов воздействия, направленного на речевые и неречевые процессы, на активизацию познавательной деятельности воспитанников. Коррекционные задачи решаются путем четкой организации жизни детей и правильным подбором коррекционно – воспитательных мероприятий.

Грамматически правильно оформленная речь, в основе которой лежит сформированное словоизменение, способствует усвоению определенных социальных норм, ролей и функций, приобретению умений и навыков для их успешной реализации.

Библиографический список

1. Арушанова А.Г. Формирование грамматического строя речи. М.,2005.
2. Волкова Г.А., Ярмакович М.А. Принципы и содержание логопедической работы с детьми, страдающими общим недоразвитием речи, в условиях дошкольного детского дома // Речевые и нервно-психические нарушения у детей и взрослых. Ленинград, 1987.

3. Волкова Г.А., Павлова Л.Н., Нищева Н.В. Диагностика нарушений речи у детей и организация логопедической работы в условиях дошкольного образовательного учреждения. СПб., 2000.
4. Выготский Л.С. История развития высших психических функций. М., 1960.
5. Гвоздев А.Н. Вопросы изучения детской речи. М., 1961.
6. Жукова Н.С. О самостоятельном формировании грамматического строя речи // Дефектология. 1971. № 3.
7. Жукова Н.С., Мастюкова Е.М., Филичева Т.Б. Логопедия Преодоление общего недоразвития речи у дошкольников: Книга для логопеда. Екатеринбург, 1998.
8. Илюк М.А. Логопедическая работа с дошкольниками в детском доме. СПб, 2008.
9. Касевич В.Б. Семантика, синтаксис, морфология. М., 1988.
10. Лалаева Р.И., Серебрякова Н.В. Формирование лексики и грамматического строя у дошкольников с общим недоразвитием речи. СПб., 2001.
11. Левина Р.Е. Основы теории и практики логопедии. М., 1968.
12. Микляева Н.В. Развитие языковой способности у детей с общим недоразвитием речи. // Дефектология. 2001. № 2.
13. Филичева Т.Б., Туманова Т.Б. Дети с общим недоразвитием речи. Воспитание и обучение: учеб.-метод. пособие для логопедов и воспитателей. М., 1999.
14. Филичева Т.Б., Чевелева Н.А., Чиркина Г.В. Нарушение речи у детей. М., 1993.
15. Цейтлин С.Н. Язык и ребёнок: Лингвистика детской речи. М., 2000.

Н.Н. Шешукова

кандидат психологических наук

доцент кафедры дефектологии

ФБГОУ ВО «Вятский государственный университет»

E-mail: usr11948@vyatsu.ru

А.А. Борисенко

студент ФБГОУ ВО «Вятский государственный университет»

E-mail: annaborisenko12@mail.ru

УДК 373.24

**Особенности нарушений слоговой структуры слова
у дошкольников с фонетико-фонематическим недоразвитием**

Н.Н. Шешукова, Д.А. Кокорина

Аннотация. Статья посвящена теоретико-экспериментальному изучению нарушений слоговой структуры слова у дошкольников с фонетико-фонематическим недоразвитием. Проанализированы исследования авторов, из результатов которых известно, что уровень слоговой структуры слова у дошкольников с фонетико-фонематическим недоразвитием находится на низком уровне, так как у этой категории детей наблюдается нарушение правильного звукопроизношения, что в дальнейшем приводит к недостаточному развитию фонематического и фонетического восприятия, слабой артикуляционной моторике, плохой сформированности навыков анализа и синтеза акустического состава слова и расстройству слуховой памяти. В результате анализа проблемы исследования были обобщены и конкретизированы особенности нарушений слоговой структуры слова у дошкольников с фонетико-фонематическим недоразвитием, к которым относят: замены, смешения и искажения одного или нескольких звуков.

Ключевые слова: нарушение слоговой структуры слова, фонетико-фонематическое недоразвитие, дошкольный возраст, дошкольники с фонетико-фонематическим недоразвитием.

В 2021 г. число детей, имеющих особенности развития выросло в России за три последних года на 6 %. По данным министра Минобрнауки, в 2020 г.

58 % детей имеют логопедические проблемы и с каждым годом этот процент растет. Огромное количество детей в современном мире рождается физиологически незрелыми, вследствие этого возникают дальнейшие сложности в физическом и психическом развитии детей, в том числе формирование речи.

Дошкольники с фонетико-фонематическим недоразвитием это особая категория детей, развитие которых имеет специфику обусловленную нарушением процессов формирования произносительной системы родного языка, с нормальным слухом и интеллектом вследствие дефектов восприятия и произношения фонем. У дошкольников с фонетико-фонематическим недоразвитием часто наблюдается общая смазанность речи, неточная артикуляция, недостаточная выразительность и четкость речи [5].

Известно, что речь – это целый поток звуков, который не является слитным. Этот поток делится на фонемы, а фонемы на слоги. Слог – это минимальная единица речи, т.е. в процессе произношения, человек делит слова на слоги. Существует 4 вида слогов: открытый – заканчивающийся гласным звуком, закрытый – заканчивающийся согласным звуком, прикрытый – начинающийся с согласного звука и неприкрытый – начинающийся с гласного звука [7].

Слоговая структура слов характеризуется: количеством слогов в слове, порядком слогов в слове, сохранением структуры отдельного слога т.е. и количество и порядок звуков в слоге сразу [7].

Дети учатся делить слова на слоги бессознательно и это основано на четком проговаривании слогов в слове [2].

А.Н. Гвоздев, изучая закономерности усвоения ребенком слоговой структуры слова, отмечает, что ребенок с нормой речевого развития к 3 годам овладевает умениями воспроизводить определенное количество слогов в слове, правильно употреблять ударение в слове и воспроизводить звуковой состав слова. К 4–5 годам, слоговая структура, в основном, сформирована, но иногда нарушения ее остаются и проявляются в речи детей [2].

В работах, Р.Е. Левиной, Н.С. Жуковой, Т. Б. Филичевой рассматривается нарушение слоговой структуры слова, как один из признаков, который присут-

ствуется у детей с нарушениями речевого развития, в том числе и у дошкольников с фонетико-фонематическим недоразвитием [3, 5, 8].

Нарушение слоговой структуры слова имеет разные типы. Так, А.К. Маркова выделила следующие типы:

- нарушение количества слогов: элизия – сокращение слогов; итерация – опускание слогаобразующей гласной; увеличение числа слогов за счет добавления слогаобразующей гласной в том месте, где имеется стечение согласных;
- нарушение последовательности слогов в слове: перестановка слогов в слове; перестановка звуков соседних слогов;
- искажение структуры отдельного слога: сокращение стечения согласных, превращающее закрытый слог в открытый; слог со стечением согласных в слог без стечения согласных; вставка согласных в слог;
- антиципации: уподобление одного слога другому;
- персеверации: застревание на одном слоге;
- контаминации: соединение частей двух слов [6].

Для правильного процесса формирования и взаимосвязи звуков в слогах, словах и предложениях, необходимо правильное звукопроизношение. Нарушение слоговой структуры слова взаимосвязано с нарушением звукопроизношения. В работах Т. Б. Филичевой, Т. А. Ткаченко, Л.Г. Парамоновой, М.Ф. Фомичевой и др., они демонстрируют, что у детей с фонетико-фонематическим недоразвитием наблюдается недостаточное развитие фонематического и фонетического восприятия, слабая артикуляционная моторика, плохая сформированность навыков анализа и синтеза акустического состава слова и расстройства слуховой памяти.

Для изучения особенностей нарушения слоговой структуры слова у дошкольников с фонетико-фонематическим недоразвитием, нами было организовано и проведено исследование.

Цель экспериментального исследования: выявление особенностей нарушений слоговой структуры слова у дошкольников с фонетико-фонематическим недоразвитием.

Исследование проводилось на базе МКДОУ детский сад комбинированного вида «Аленка» пгт. Кикнур. В нем приняло участие 12 дошкольников в возрасте 5–6 лет с фонетико-фонематическим недоразвитием.

Наше исследование проводилось поэтапно. На первом этапе – подготовительном – осуществлялся выбор методики и определялась выборка исследования. На втором этапе – диагностическом – проводилась диагностика нарушений слоговой структуры слова. На заключительном этапе – аналитическом – проводился анализ результатов диагностики нашего исследования.

Для изучения была выбрана диагностическая методика З.Е. Агранович. Диагностика состояла из исследования фонематического восприятия и слоговой структуры на уровне слов, слухового (фонематического) анализа и синтеза, слухового восприятия и понимание основного содержания картинки, ритмической и динамической организации движений, фонематического восприятия и слоговой структуры слова на уровне предложений и способности к серийно-последовательной обработке информации и звукового синтеза.

Диагностический комплекс состоял из 6 заданий. В 1-м задании, сначала педагог предлагает детям повторить простые слова из открытых слогов без стечения согласных. Затем, более сложные из 4–5 слогов со стечением согласных в начале, середине, конце слова. Если у ребенка выявляются трудности в воспроизведении слоговой структуры слова, его звукозаполняемости, то предлагается: повторить ряды слогов, состоящих из разных гласных и согласных звуков (па-ту-ко, ра-лу-но); из разных согласных, но одинаковых гласных (па-та-ка-ма, са-ша-ча-ща); из разных гласных, но одинаковых согласных звуков (па-по-пу); из одинаковых гласных и согласных звуков, но с разным ударением (па-па-па, па-па па, па-па-па). Во 2-м задании, педагог предлагает детям назвать изображенные на картинках предметы и в каждом слове выделить первый и последний звук, или выделить первый и последний слог. В 3-м зада-

нии, педагог показывает предметные картинки и просит ответить на вопросы (Где подстригают волосы? Где плавают рыбки? Что регулирует милиционер?). В 4-м задании, педагог показывает предметные картинки и просит отстучать ритмический рисунок слова проговаривая вслух – кулак-ребро-ладонь и др. В 5-м задании, педагог предлагает повторить за ним предложения (Водопроводчик чинил водопровод. Милиционер регулирует уличное движение. В аквариуме плавают разноцветные рыбки. Строители работают на строительстве высотного дома. Волосы подстригают в парикмахерской). В 6-м задании, педагог предлагает составить предложения по сюжетным картинкам (сюжетные картинки – ежик с яблоками под деревом, дедушка вытаскивает репу).

Далее перейдем к анализу результатов нашего исследования.

Так, было выявлено, что у 60 % дошкольников с фонетико-фонематическим недоразвитием представлены фонематические смешения и замены свистящих и шипящих звуков на [Т] и [Д], [Р] и [Л] на [Л'] и [И], фонетические искажения звуков. У этих детей присутствуют трудности при произношении слов усложненной слоговой структуры, они стараются заменять звуки более простыми по артикуляции. Слабый фонематический анализ: выделение звуков на фоне слов, определение их количества и последовательности.

У 40 % дошкольников с фонетико-фонематическим недоразвитием, выявлена слабая артикуляционная моторика, присутствует фонетическое искажение произношения одного или нескольких звуков (ротацизм, сигматизм, ламбдацизм и др.), эти дети затрудняются в повторении ряда слогов и нарушают последовательность звуков и слогов в словах и предложениях и отмечается неспособность овладеть фонематическим анализом: выделить звуки на фоне слова, определить их количество и последовательность.

Таким образом, нами было проведено теоретико-экспериментальное исследование позволяющее выявить особенности нарушений слоговой структуры слова у современных дошкольников с фонетико-фонематическим недоразвитием.

Библиографический список

1. Великова С.П. Исследование уровней сформированности слоговой структуры слова у детей старшего дошкольного возраста с дизартрией // Вопросы педагогики. Научно-информационный издательский центр «Институт стратегических исследований». 2021 № 1(4).
2. Гвоздев А.Н. Вопросы изучения детской речи. СПб; М., 2007.
3. Жукова Н.С. Логопедия. Основы теории и практики. М., 2021.
4. Константинова Е.В. Значение ассоциативных связей в формировании звуко-слоговой структуры слова у старших дошкольников // Молодежный исследовательский потенциал. Сборник статей III Международного научно-исследовательского конкурса. URL: <https://www.elibrary.ru/item.asp?id=45670309> (дата обращения: 25.03.2022).
5. Левина Р.Е. Нарушения речи и письма у детей: избранные труды. М., 2005.
6. Макась Е.Ю. Формирование слоговой структуры слова у детей с тяжелыми нарушениями речи: нейропсихологический подход // Universum: Психология и образование: электрон. научн. журн. 2016. № 10(28).
7. Солдатенкова О.А., Федоров О.Ю. Формирование слоговой структуры слова у детей с нарушениями речи // Логопедия. 2015. № 4 (10).
8. Филичева Т.Б. Логопедия: Теория и практика. М., 2021.
9. Achilova S. Phonetic and phonemic disorders and their correction in children with dysarthria // European Journal of Research and Reflection in Educational Sciences. 2020. Vol. 8 № 3(12).

Н.Н. Шешукова

кандидат психологических наук, доцент

доцент кафедры дефектологии

ФГБОУ ВО «Вятский государственный университет»

E-mail: usr11948@vyatsu.ru

Д.А. Кокорина

студент Вятского государственного университета, г. Киров

E-mail: stud104968@vyatsu.ru

**Проблема использования мультимедийных презентаций
в коррекции дисграфии у современных младших школьников**

Н.Н. Шешукова, П.С. Мингалева

Аннотация. Статья посвящена теоретическому анализу проблемы использования мультимедийных презентаций в коррекции дисграфии у современных младших школьников. Практика логопедической работы указывает на то, что коррекция письменной речи является основной задачей в работе со школьниками. Поэтому успешное овладение навыком письма в начальных классах является показателем эффективного дальнейшего обучения. В отечественной логопедии существует большое количество методик, учебных пособий, научных статей по коррекции дисграфии у младших школьников, однако в настоящее время актуальным остаётся поиск новых методических приёмов. Именно поэтому для обеспечения эффективности логопедической работы, а также повышения мотивации учащихся могут быть использованы мультимедийные презентации. В данной статье рассматриваются операции процесса письма, понятие дисграфия, её проявления и классификация, а также перспективность применения мультимедийных презентаций в коррекции дисграфии у современных младших школьников.

Ключевые слова: письменная речь, дисграфия, современные младшие школьники, коррекция дисграфии, мультимедийные презентации.

Письменная речь – это целенаправленный и сложный процесс речевой деятельности, который требует определённой сформированности и согласованности в работе моторики и высших психических функций.

Для овладения письменной речью требуется достижение достаточного уровня развития речевых и неречевых функций, таких как слуховая дифференциация звуков и правильное их произношение, языковой анализ и синтез, лек-

сико-грамматическая сторона речи, зрительный анализ и синтез, пространственные представления.

Автоматизированное движение руки является конечным этапом сложного процесса перевода устной речи в письменную. Этому предшествует сложная деятельность, подготавливающая конечный этап. Процесс письма включает в себя несколько операций, выделенных А.Р. Лурия [1]:

1. Побуждение мотива, задачи. Для фиксации информации на определённое время, человек использует навык письма. Он составляет план письменного высказывания, который развёртывается в смысловую программу, определяет структуру предложений для сохранения порядка слов во фразе, а также разбивает каждое предложение на составляющие слова.
2. Анализ звуковой структуры слова. Для того, чтобы правильно написать слово следует правильно определить его звуковую структуру, последовательность и место каждого звука. При этом ключевую роль играет речеслуховой и речедвигательный анализатор. Большую роль для уточнения характера звука, а также его дифференциации от других звуков имеет проговаривание.
3. Соотнесение выделенного из слова звука с определённым зрительным образом буквы. Для осуществления данной операции необходимо нормальное развитие зрительного анализа и синтеза, а также пространственных представлений.
4. Моторная операция процесса письма. Данная операция заключается в воспроизведении с помощью движений руки зрительного образа буквы. Одновременно с движением руки осуществляется кинестетический контроль, к которому в дальнейшем подкрепляется зрительный контроль и прочтение написанного.

Описав операции, с помощью которых осуществляется процесс письма мы переходим к тому, что в настоящее время постоянно увеличивается количество младших школьников, у которых имеются нарушения письменной речи. С приходом в школу у большого количества детей возникают затруднения

в овладении письменной речью, особенно письмом. В дальнейшем ошибки на письме переходят в стойкие, специфические ошибки – дисграфию.

Исследованиями в области дисграфии занимались такие учёные как Т.В. Ахутина, О.Б. Иншакова, И.М. Корнев, Р.И. Лалаева, И.Н. Садовникова, Т.А. Фотекова и др.

Р.Е. Левина доказала, что отсутствие своевременной профилактики дисграфических признаков в дошкольном возрасте приводит к специфическим ошибкам младшего школьника в процессе чтения и письма, что препятствует успешному усвоению им учебного материала в начальной школе.

Дисграфия проявляется:

- в смешениях, заменах и пропусках букв;
- в искажениях звуко-слоговой структуры слова или предложения;
- в нестойкости опико-пространственного образа букв.

Существуют различные авторские подходы к классификации дисграфий, предложенные Р.И. Лалаевой, М.Е. Хватцевым, О.А. Токаревой и др.

Подробнее остановимся на подходе Р.И. Лалаевой [2], которая выделяет следующие виды дисграфии:

- артикуляторно-акустическую;
- акустическую;
- на почве нарушения языкового анализа и синтеза;
- аграмматическую;
- оптическую.

В основе артикуляторно-акустической дисграфии лежит опора на неправильное проговаривание при письме. Младший школьник пишет так как произносит. Данная форма дисграфии проявляется в заменах и пропусках букв, соответствующих заменам и пропускам звуков в устной речи.

Далее перейдём к акустической дисграфии, в основе которой лежат трудности слуховой дифференциации звуков речи. Проявляется в заменах букв, соответствующих фонетически близким звукам (звонкие-глухие, свистящие-шипящие и др.), неправильном смягчении согласных на письме, заменах глас-

ных в ударном положении.

Следующий вид дисграфии, рассматриваемый Р.И. Лалаевой проявляется при нарушении языкового анализа и синтеза. В основе лежат нарушения различных форм языкового анализа и синтеза:

- анализ деления предложения на слова, проявляющийся в слитном написании слов, записи предложения в виде единого слова, отдельном написании приставки и корня слова;
- логовой анализ и синтез, при котором наблюдаются пропуски, перестановки и добавления слогов;
- фонематический анализ и синтез, выражающийся в искажениях звуко-слоговой структуры (пропуски гласных и согласных при их стечении, перестановки букв в слове).

Далее перейдём к аграмматической дисграфии, которая связана с недоразвитием грамматического строя речи. Данный вид дисграфии проявляется если в устной речи ребёнка имеются нарушения согласования слов в предложении, что затем переносится в письменную речь. Проявлениями аграмматической дисграфии выступают:

- искажение суффиксов и приставок;
- изменение падежных окончаний;
- изменение предложных конструкций;
- изменение падежа местоимений;
- ошибки в употреблении числа существительных;
- нарушение согласования предлога с существительным.

Последний вид дисграфии, рассматриваемый Р.И. Лалаевой, является оптической дисграфией. Данное нарушение связано с несформированностью зрительного восприятия и памяти, зрительного анализа и синтеза, зрительно-пространственных представлений, что приводит к трудностям усвоения зрительных образов букв.

Оптическая дисграфия проявляется в:

- заменах и искажениях оптически сходных букв;

- недописывании элементов букв;
- зеркальном изображении букв.

В настоящее время для повышения эффективности коррекционно-развивающей работы логопеда при устранении дисграфии используются мультимедийные презентации, которые не отменяют традиционные методы и приёмы работы, а только дополняют их.

Мультимедийные презентации для работы с современными младшими школьниками становятся эффективным средством коррекционно-развивающего процесса, в связи с чем приобретают большую популярность в работе логопеда.

Кроме специфических нарушений письма младшие школьники, у которых присутствует дисграфия, имеют ряд особенностей психики и поведения [4]:

- нежелание писать или боязнь письма;
- напряжение;
- быстрая утомляемость и истощаемость при выполнении письменных работ;
- отсутствие мотивации.

В.В. Аполь считает, что применение мультимедийных презентаций снимает стресс, напряжение, не превращая занятие в мучительный для младших школьников с дисграфией процесс письма и списывания. Помимо этого, использование мультимедийных презентаций позволяет разнообразить традиционный урок, сделать его более привлекательным и интересным для учащихся, что способствует созданию положительного эмоционального фона [3].

Преимущества использования мультимедийных презентаций для современных младших школьников с нарушениями письма в коррекционно-развивающем процессе:

- повышение мотивации за счёт наглядности материала;
- участие в групповой работе;
- ясность, эффективность и динамичность подачи материала;
- повышение интереса учеников за счёт нового способа подачи материала;
- возможность создавать упражнения по развитию языкового и зрительного

анализа и синтеза, грамматического и фонетико-фонематического строя речи, навыков словоизменения и словообразования;

- помощь младшему школьнику в том, чтобы научиться определять количество, последовательность и место слов в предложении, понимать причинно-следственные связи в предложении.

Таким образом, проведя теоретический анализ использования мультимедийных презентаций в коррекции дисграфии у современных младших школьников нами были описаны операции процесса письма, такие как побуждение мотива, задачи; анализ звуковой структуры слова; соотнесение выделенного из слова звука с определённым зрительным образом буквы; моторная операция. Далее мы описали что такое дисграфия, её проявления, а также рассмотрели классификацию дисграфий, предложенную Р.И. Лалаевой, которая выделяла артикуляторно-акустическую, акустическую, аграмматическую, оптическую и дисграфию на почве нарушения языкового анализа и синтеза.

Полагаем, что применение в логопедической практике мультимедийных презентаций позволит логопеду устранить дисграфию у современных младших школьников, а также сделать коррекционную работу более интересной и запоминающейся, что будет положительно влиять на эффективность и качество коррекционно-развивающей работы.

Библиографический список

1. Давлетова Р.Н., Мажайская А.А. Коррекция дисграфии, обусловленной нарушением языкового анализа-синтеза // Вестник научных конференций. 2016. № 8-1(12).
2. Каракозян Ю.М. Коррекция письменной речи у младших школьников в дисграфией // Энигма. 2021. № 34-2.
3. Лиходеева Л.Н., Скачкова В.И. Мультимедийные технологии как средство коррекции дисграфии у младших школьников с задержкой психического развития // Научный альманах. 2020. № 12-1 (74).
4. Носачева Т.А., Яриков В.Г. Использование информационных технологий

при коррекции фонематических замещений у младших школьников с дисграфией // Электронный научный журнал. 2017. № 4-2(19).

Н.Н. Шешукова

кандидат психологических наук, доцент

доцент кафедры дефектологии

ФГБОУ ВО «Вятский государственный университет»

E-mail: usr11948@vyatsu.ru

П.С. Мингалева

магистрант 1 года обучения по направлению подготовки специальное (дефектологическое) образование, профиля «Логопедическая работа в системе образования»

ФГБОУ ВО «Вятский государственный университет»

E-mail: mingaleva2000@yandex.ru

РАЗДЕЛ V. ЗДОРОВЫЙ ОБРАЗ ЖИЗНИ И БЕЗОПАСНОСТЬ ЖИЗНЕДЕЯТЕЛЬНОСТИ

УДК 372.8

Формирование культуры безопасного поведения обучающихся

Е.В. Ведерникова, А.К. Щеголихина, Т.В. Зязева

Аннотация. Перед авторами стояла цель изучить некоторые аспекты формирования культуры безопасного поведения младших школьников. Для реализации поставленной цели использовали методы анализа научно-методической литературы и обобщения полученной информации. Данная тема исследования была выбрана в связи с всё возрастающим количеством детей оказывающихся в опасных ситуациях и, как следствие, повышением уровня их травматизации и смертности. Анализ психолого-педагогической и научно-методической литературы показал, что высокий риск попадания детей младшего возраста в опасные ситуации связан, с одной стороны, с их психофизиологическими особенностями, а, с другой стороны, с несоответствием методических подходов, в обучении детей основам безопасности, их возрастным и психологическим особенностям, а также проведение обучения без учета интересов и потребностей школьников. В статье рассматриваются наиболее эффективные формы и методы работы с детьми на основе знаний их психофизиологических и возрастных особенностей. Кроме того, нами разработана и предложена к применению интерактивная игра, в ходе которой младшие школьники могут углубить и закрепить свои знания о безопасном поведении на улице и проезжей части.

Ключевые слова: безопасное поведение, младший школьник.

В настоящее время среди учителей и родителей остро стоит вопрос о формировании культуры безопасного поведения детей, что обусловлено всё усложняющейся ситуацией в условиях социального, техногенного, природного

и экологического неблагополучия и, как следствие, является актуальной проблемой современного общества [5].

В нашей стране за последнее время не уменьшается количество людей, которые пострадали или погибли в ситуациях, связанных с авариями на транспорте, пожарах, негативными социальными, природными и техногенными факторами [5]. Наиболее подвержены попаданию в опасные ситуации дети, поэтому необходимо как можно раньше начинать работу по формированию у них безопасного поведения.

Так, согласно статистике на сайте МЧС России за 9 месяцев 2022 г. в России произошло 15035 ДТП с участием несовершеннолетних лиц (до 18 лет), в которых погибли 578 детей и 16684 получили ранения. По итогам 5 месяцев 2022 г. на дорогах города Кирова в автомобильных авариях травмы получили 40 детей в возрасте до 16 лет, среди травмированных чаще всего встречаются дети в возрасте 10–13 лет.

Количество происшествий с гибелью несовершеннолетних увеличивается в весенний период и во время школьных каникул [3]. Так, по данным МЧС России ежегодно около 360–390 детей погибает на пожарах в квартирах и частных домах в период каникул, когда дети остаются без присмотра взрослых. По данным спасателей, с начала 2022 г. в Кирове утонуло 30 чел., 9 из которых дети, а за такой же период 2021 г. количество утонувших насчитывало 24 взрослых и 4 несовершеннолетних.

Исходя из этой статистики, можно заключить, что формированию культуры безопасного поведения школьников уделяется недостаточно внимания. Хотя в документах Министерства РФ по делам гражданской обороны, чрезвычайным ситуациям и ликвидации последствий стихийных бедствий и Министерства образования и науки РФ присутствуют статьи, регламентирующие обучение детей безопасному поведению. Так, в ст. 48 Федерального закона «Об образовании в Российской Федерации» говорится об обязанностях педагогов сформировать у обучающихся культуру безопасного поведения и здорового образа жизни [1].

В научной литературе под культурой безопасного поведения понимается система накопленных знаний, умений и навыков в области обеспечения безопасности жизнедеятельности, а также совокупность качеств личности, обеспечивающих высокий уровень безопасности человека в повседневной деятельности [4]. Главная цель по воспитанию безопасного поведения у детей – это дать каждому обучающемуся основные понятия опасных для жизни ситуаций и особенности поведения в них.

Формированию культуры безопасного поведения у учащихся способствуют: наличие мотивации вести безопасную жизнедеятельность; воспитание качеств, свойственных личности безопасного типа; углубление знаний, умений и навыков в сфере безопасности жизнедеятельности; распространение информации о достижениях науки и техники в сфере безопасности жизнедеятельности через средства массовой информации, устную и наглядную пропаганду; совершенствование моральной и психологической подготовки обучающихся безопасному поведению [2].

В процессе формирования культуры безопасности жизнедеятельности учащихся необходимо решать следующие задачи [6]:

1. Развивать необходимые для формирования внутренней целевой установки качества и свойства личности, которые способствуют безопасному поведению.
2. Формировать у детей стабильные, как индивидуальные, так и социальные стереотипы и нормы поведения для их эффективной безопасности.
3. Создавать условия безопасной жизнедеятельности для школьников.

Реализация сформулированных выше задач возможна не только на уроках, но и в рамках внеурочной деятельности, которая является неотъемлемой частью основной образовательной программы по ФГОС [8].

Формы внеурочной работы могут быть разнообразными в зависимости от количества обучающихся и от периодичности проведения занятий. К таким формам относятся: кружки, экскурсии, соревнования, факультативные занятия, конкурсы [7].

Среди методов, направленных на формирование культуры безопасности, можно использовать: рассказ, беседы, лекции, консультации, демонстрации средств безопасности и передовых приемов спасения, а также личный пример старших (учителей, родителей, старшеклассников).

Средствами обучения культуре безопасного поведения являются: тематические плакаты, фотографии, правила поведения, инструкции, стенгазеты, книги, уголки безопасности, а также художественные и документальные фильмы, посвященные изучаемым темам [3].

Большинство авторов указывают на высокий риск в реализации виктимного поведения среди младших школьников, что обусловлено их психофизиологическими особенностями, связанными с незрелостью некоторых зон коры больших полушарий и, в целом, нервной системы, которые выражаются в гиперактивности, вспыльчивости и невнимательности учащихся [4].

В связи со всем вышесказанным, в научном сообществе и среди практиков возникла необходимость в разработке новых методологические подходов при обучении и воспитании детей основам безопасного поведения.

В настоящее время активно используются и востребованы у детей старшего дошкольного и младшего школьного возраста такие формы деятельности как, квесты и интерактивные игры, что объясняется их возрастными особенностями. Поэтому нами была разработана интерактивная игра «Путешествие Муси», в которой рассмотрены основы безопасности на дороге.

Данная методическая разработка представляет собой интерактивную игру по станциям с главным героем – путешественницей Мусей, где на каждой остановке предлагаются разного типа задания, которые нужно решить для продолжения хода. В процессе проведения интерактивной игры ученики могут актуализировать и углубить свои знания по следующим аспектам:

- правилам перехода проезжей части;
- по типичным ошибкам в поведении детей на улице, приводящим к несчастным случаям и авариям;

- по опасностям на улицах и дорогах, связанных с погодными условиями и освещением;
- по местам, где можно и где нельзя играть, кататься на велосипеде, роликовых коньках, скейтбордах, санках и т.п.;
- по опасным местам вблизи школы, дома, в микрорайоне;
- по названию и назначению дорожных знаков для пешеходов и некоторых знаков для водителей.

Игра, как ведущая деятельность в данном возрасте, позволяет решить не только образовательные задачи, но и развивает коммуникабельность и сплоченность.

Таким образом, формирование навыков безопасного поведения должно осуществляться на протяжении всей жизни человека, однако более значимым в этом процессе является период обучения в школе, поскольку это более благодатный возраст для закладки основ здоровья и формирования личностных качеств. Поэтому курс «Основ безопасности жизнедеятельности» в школе и внеурочная деятельность по этому предмету обладают широкими возможностями в формировании культуры безопасного поведения у школьников.

Библиографический список

1. Федеральный закон от 29.12.2012 г. № 273-ФЗ (ред. от 17.02.2023 г.) «Об образовании в Российской Федерации» (с изм. и доп., вступ. в силу с 28.02.2023 г.) // СПС «Гарант». URL: <https://base.garant.ru/70291362/> (дата обращения: 23.01.2023).
2. Воробьев Ю.Л. Основы формирования культуры безопасности жизнедеятельности населения. М., 2006.
3. Давыдова Т.Ю. Педагогические основы управления процессом формирования знаний и умений по безопасности жизнедеятельности: дис. канд. пед. наук. Тула, 2001.

4. Дьяконова И.В. Способы формирования культуры безопасности у обучающихся в образовательной организации // Наука и образование. 2022. № 3.
5. Есипова А.А. Ребко Э.М. Основные структурные компоненты культуры безопасности жизнедеятельности // Молодой ученый. 2014. № 18.1.
6. Масленникова В.Ш. Педагогика безопасности как теория обеспечения безопасности личности в образовательной организации // Казанский педагогический журнал. 2017. № 5.
7. Методические материалы по вопросам формирования навыков безопасного поведения у детей и подростков. Екатеринбург, 2014.
8. Чердынцева Е.В. Исследование сформированности культуры безопасного поведения у младших школьников // Вопросы педагогики. 2021. № 10–11.

Е.В. Ведерникова

кандидат биологических наук, доцент

доцент кафедры медико-биологических дисциплин,

ФГБОУ ВО «Вятский государственный университет»

E-mail: svinarelena@rambler.ru

А.К. Щеголихина

студент 5 курса факультета физической культуры и спорта

ФГБОУ ВО «Вятский государственный университет»

E-mail: fn159357@mail.ru

Т.В. Зязева

учитель начальных классов

Муниципального бюджетного общеобразовательного учреждения «Средняя общеобразовательная школа № 31» г. Киров

E-mail: zazeva-tv2009@yandex.ru

Повышение иммунитета и профилактика простудных заболеваний

Ю.В. Калабин

Аннотация. Основная цель данной работы заключается в том, чтобы рассмотреть влияние физической культуры и других факторов в профилактике простудных заболеваний и повышении иммунитета. Актуальность данной темы заключается в слабой изученности и практической значимости способов профилактики организма от сезонных заболеваний. В статье освещено такое понятие как «иммунитет», виды иммунной системы, органы иммунной системы, а также какие факторы способствуют повышению уровня здоровья, повышению стойкости к сезонным заболеваниям. Помимо теоретической части в статье содержится практическая часть, в которую включены опросы студентов Кировского ГМУ группы 517 направления «Лечебное дело». Основными результатами научной работы выступили данные по результатам опроса касательно профилактики заболеваний среди студентов Кировского ГМУ группы 517 направления «Лечебное дело», были выявлены самые эффективные способы повышения иммунной системы, определено количество студентов, ведущих активный образ жизни и занимающихся физической культурой, также была установлена связь между активным образом жизни и состоянием иммунной системы организма.

Ключевые слова: Иммунитет, физическая культура, спорт, профилактика заболеваний, простудные заболевания, иммунная система, закаливание, правильное питание.

В настоящее время прилавки аптек переполнены различными препаратами и таблетками, как только мы заболеваем, спешим скорее принять лекарственное средство и облегчить своё состояние, причиной является ослабленная иммунная система. Одним из таких факторов профилактики является двигательная деятельность, которая способствует не только укреплению здоровья, но и повышению функциональной активности нашего иммунитета за счет кро-

вообращения, что позволяет быстро доставлять клеткам иммунной системы вещества, необходимые для их жизнедеятельности [2, с. 1]. Иммунная система – это способность организма обороняться от генетически чужеродных тел и веществ. Лимфатические узлы, тимус, селезенка и костный мозг – органы, входящие в группу системы иммунитета. В организме человека иммунная система выполняет множество функций, одна из основных функций – сохранение однородности клеток и тканей в организме человека [3, с. 19].

Органы иммунной системы. Первым защитным органом от проникновения вирусов и инфекций является наша кожа и слизистая, благодаря формированию на кожном покрове молочной кислоты и жиров, организм борется с проникновением бактерий, что касается слизистой, на поверхности и внутри органов активно трудятся антимикробные вещества, а также иммунные клетки. Иммунные клетки зарождаются в основных органах человека, таких как костный мозг, в нем созревают в-лимфоциты, тимус или вилочная железа, там созревают Т-лимфоциты.

Иммунитет мы можем разделить на два типа врожденный и приобретенный. Врожденный иммунитет или по-другому естественный иммунитет – это защита организма, с которой мы рождаемся, она не требует дополнительно вмешательства антигена. Если рассматривать приобретенный иммунитет – это защита организма, для выработки которой не обходимо время, адаптация, а также дополнительное столкновение с антигенами.

Факторы, негативно воздействующие на иммунитет. К таким факторам мы относим продолжительные стрессы, неправильное питание, сбивтый режим сна, употребление наркотических и психотропных веществ, употребление алкоголя. Курение, а также экологические катаклизмы.

Среди студентов Кировского ГМУ группы 517 направления «Лечебное дело» был проведен опрос, который позволил определить влияние физической культуры и других факторов на профилактику простудных заболеваний и повышение иммунитета.

Первый вопрос: «Знаете ли Вы способы укрепления иммунитета?» был задан 20 респондентам. 20 студентов (100 % опрошенных) ответили «да».

На второй вопрос: «Какие способы укрепления иммунитета Вы знаете?». 10 чел. (50 % респондентов) ответили «занятие спортом», 5 чел. (25 %) ответили «принимать витамины», 3 студента (15 %) считают, что важно «закаливание» и 2 (10 % опрошенных) студента ответили «правильное питание».

Полученную информацию по показателям предоставляю в наглядной форме (рисунок 1)



Рисунок 1. Какие способы повышения иммунитета знают студенты

Способы повышения иммунитета. Основной аспект здоровья – образ жизни. Если вы чувствуете усталость при подъеме, слабость даже при небольших нагрузках и любое событие может выбить из колеи, пришло время отказаться от пагубных привычек и научиться мыслить позитивно. Стоит больше времени уделять отдыху, начать питаться сбалансировано, нужное соотношение белков, жиров и углеводов, может подарить вам заряд бодрости на весь рабочий день, 1.5–2 г белка на 1 кг веса, точная цифра зависит от уровня активности; 0.8–1.5 г жиров на 1 кг веса; 2 г углеводов на 1 кг веса (спортсмены могут увеличивать эту норму в 2 и более раз).

Среди студентов Кировского государственного Медицинского Университета группы 517, направления лечебное дело был задан вопрос: «Насколько правильно Вы питаетесь?». В опросе участвовало 20 чел. (100 %). 5 студентов (25 %) ответили «да», оставшиеся 15 человек (75 %) ответили «нет».

Особый интерес для исследования представлял следующий вопрос: «Часто ли вы болеете?». В результате 10 человек из тех, кто не придерживается пра-

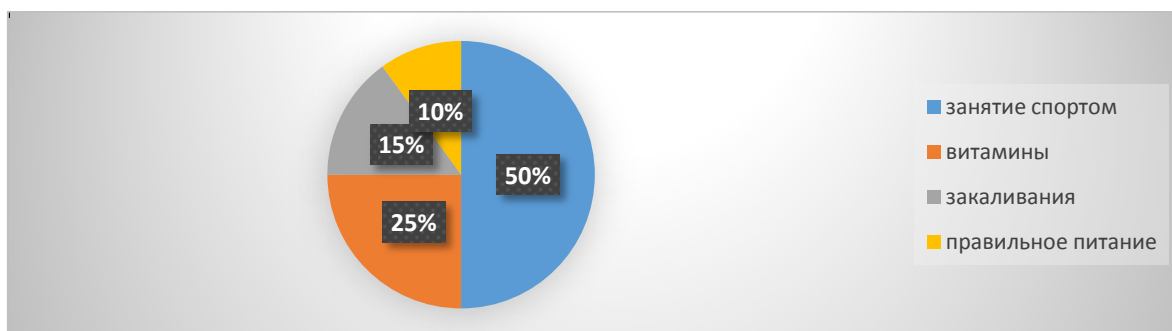
вильного питания, болеют более 5 раз в год, и всего лишь 1 из 5 респондентов отметивший, что придерживается правильного питания, ответил, что подвержен только сезонным заболеваниям. Таким образом, необходимо сбалансировать питание 75 % опрошенных, что поможет усилить работу иммунитета и уменьшить заболеваемость.

Следующим важным способом является закаливание. Под закаливанием можно понимать различные мероприятия, связанные с рациональным использованием естественных сил природы для повышения сопротивляемости организма вредным влиянием различных метеорологических факторов [1, с. 7]. К принципам закаливания мы можем отнести: систематичность процедуры, психологическая и моральная готовность, принцип постепенности и последовательности.

Третьим важным аспектом повышения иммунитета является физическая активность и нагрузка, данный пункт можно рассматривать как в рамках первого аспекта, так как и отдельный способ поддержки иммунной системы. Физическая активность – это разнообразные и произвольные движения тела, которое производится скелетными мышцами, а также требует затраты энергии [2, с. 1]. При занятии спортом вырабатывается эндорфин или по-другому гормон счастья, он помогает чувствовать себя лучше не только физически, но и морально. Однако не нужно забывать, что это не единственный плюс занятия спортом. При физической нагрузке увеличивается кровообращение, а следовательно иммунные клетки быстрее попадают во весь организм, а это в свою очередь ускоряет реакцию организма на возбудители болезней.

Среди студентов Кировского государственного Медицинского Университета группы 517, направления «Лечебное дело» был задан вопрос 20 респондентам (100 %): «Занимаетесь ли вы спортом?». 10 чел. (50 %) ответили «да», 5 чел. (25 %) ответили «время от времени», 5 студентов (25 %) ответили «нет».

Следующий вопрос был задан только студентам, ответившим «да» (10 человек – 100 %): «Как часто Вы подвержены простудным заболеваниям?». 9 чел. (90 %) дали ответ: «1 раз в год или не болею».

Подводя итог, можно сказать, что физическая активность и занятие спортом являются не только отличным способом выглядеть и чувствовать себя уверенно, но и помогают сформировать более крепкую иммунную систему, и выработать стойкость к различным вирусным заболеваниям.

Библиографический список

1. Амосов Н.М. Раздумья о здоровье. М., 1987.
2. Мальцев Д.Н., Навалихина П.И. Влияние физической нагрузки на состояние иммунной системы организма // Московский финансово-юридический университет МФЮА: Сборник научных статей по материалам XX международной научно-практической конференции. (г. Москва, 2021 г.), М., 2021
3. Чайковский А.М., Шенкман С.Б. Искусство быть здоровым. М., 1987

Ю.В. Калабин

старший преподаватель кафедры физической культуры

ФГБОУ ВО «Кировский государственный медицинский университет» Министерства здравоохранения РФ

E-mail: lutrayura@mail.ru

УДК 371.31

Взаимодействие учителя ОБЖ и родителей как способ формирования безопасного поведения школьников

Н.А. Кошкина, А.С. Комарова

Аннотация. Важным направлением воспитательной и образовательной деятельности школы является обеспечение безопасности детей, формирование знаний и практических умений безопасного поведения в опасных ситуациях и повседневной жизни. Учитель ОБЖ в процессе урочной и внеурочной дея-

тельности с помощью разных форм и способов взаимодействия формирует у обучающихся установку на соблюдение безопасного образа жизни. Одним из способов работы в данном направлении является организация совместной деятельности учителя ОБЖ и родителей. В статье рассматривается понятие безопасного поведения, приводятся примеры способов взаимодействия педагога ОБЖ и родителей по формированию безопасного поведения школьников. К ним относятся: родительское собрание, педагогическая консультация, родительский тренинг, квест-игры. Показано, что данные способы сотрудничества помогают приобретать необходимые знания и закреплять практические умения безопасного поведения обучающихся, способствуют развитию внимания, наблюдательности, умения распознавать опасные ситуации, предвидеть и при необходимости действовать. Ведение систематической и целенаправленной работы совместно с родителями является необходимым условием сохранения жизни и здоровья детей.

Ключевые слова: безопасное поведение, учитель ОБЖ, родители, обучающиеся, способы взаимодействия.

В современных условиях проблема безопасной жизнедеятельности человека становится все более актуальной. Согласно статистическим данным, ежегодно в РФ погибают и травмируются тысячи людей, что связано с возникновением опасных ситуаций, неосмотрительным поведением, незнанием правил безопасности и неумением применять их в повседневной жизни. Данные статистики подтверждают, что человек постоянно сталкивается с различными ситуациями опасного характера, которые становятся причиной травматизма, угрозой для жизни и здоровья. Так, на территории РФ в 2021 г. число погибших людей в результате чрезвычайных ситуаций составило 529 чел., количество пострадавших – 49 698 чел.; в 2022 г. в результате ДТП погибло более 14 тыс. чел., в том числе 164 ребенка; за последние 6 месяцев 2022 г. зафиксировано 197 тыс. пожаров, на которых погибло 4 092 чел., при этом 153 несовершеннолетних получили травмы [8]. Снизить риски воз-

никновения опасных ситуаций, по возможности избегать и предотвращать их возможно путем формирования у человека модели безопасного поведения.

Для закрепления устойчивых умений и навыков безопасного поведения необходимо осуществление взаимодействия с институтами социализации личности. К ним относятся семья, учреждения дошкольного образования, общеобразовательные школы. Первоначальные знания и умения, помогающие адаптироваться к жизни в социуме, вести безопасную жизнедеятельность, ребенок приобретает в семье. Дошкольные и общеобразовательные учреждения становятся следующим этапом развития у подрастающего поколения правильных представлений о понятии «безопасное поведение» и продолжают целенаправленную работу по формированию навыков безопасного поведения у детей в различных ситуациях. Под понятием безопасное поведение понимается особая форма деятельности, включающая набор стереотипов и сознательных действий человека в изменяющейся обстановке, которая направлена на предупреждение физического и психического травматизма и создание благоприятных условий взаимодействия между людьми. В процессе образовательной деятельности у обучающихся появляется возможность продемонстрировать различные модели поведения в опасных ситуациях [4, 9].

Особая роль по формированию у подрастающего поколения модели безопасного поведения принадлежит учителю основ безопасности жизнедеятельности (ОБЖ). В процессе урочной и внеурочной деятельности учитель ОБЖ формирует практические умения и навыки поведения, направленные на сохранение личной жизни и здоровья окружающих. Важно, чтобы приобретение обучающимися знаний и умений в области обеспечения личной безопасности осуществлялось целенаправленно и эффективно посредством применения разных форм работы и сотрудничества. Одним из способов работы в данном направлении является организация совместной деятельности учителя ОБЖ и родителей. При планировании работы с родителями педагогу следует уделять внимание следующим направлениям: безопасность в бытовых ситуациях (при отравлении средствами бытовой химии, обнаружении в квартире запаха газа; поведение

при поражении электрическим током); безопасность детей на дороге; пожарная безопасность; личная безопасность; информационная безопасность; опасности социума. Данные виды опасностей могут стать причиной травматизма, негативного влияния на психологическое и физическое состояние детей, привести к необратимым последствиям. Поэтому для объединения усилий в воспитании безопасной личности обучающихся с опорой на положительный опыт семьи важным является организация совместной деятельности учителя ОБЖ и родителей. В связи с вышесказанным, целью работы является изучение способов взаимодействия учителя ОБЖ и родителей по формированию безопасного поведения обучающихся.

Организация сотрудничества учителя ОБЖ и родителей должна основываться на принципах доверия, взаимного уважения и терпимости, понимания важности решения данных вопросов. Совместная деятельность с родителями должна быть направлена, во-первых, на привлечение родителей и активизацию их работы по решению вопросов формирования у школьников безопасного поведения; во-вторых, понимания родителями их роли в формировании у подрастающего поколения безопасного поведения, а также необходимости объединения усилий совместно с педагогом ОБЖ по организации систематической и целенаправленной работы; в-третьих, потребность в самообразовании по вопросам безопасного поведения и способам обеспечения личной безопасности и безопасности окружающих.

К формам и способам организации сотрудничества учителя ОБЖ с родителями по формированию безопасного поведения школьников относятся: индивидуальные беседы, родительские собрания, педагогические консультации, вечера вопросов и ответов; совместные мероприятия для родителей с обучающимися (игры, соревнования, круглые столы, тренинги, мастер-классы т.д.) [6]. Рассмотрим некоторые из перечисленных.

Самой распространенной формой организации работы учителя ОБЖ с родителями на предмет формирования безопасного поведения у обучающихся является родительское собрание. Родительское собрание направлено

на просветительскую работу с родителями по вопросам защиты жизни и здоровья детей, формирование у обучающихся правильных установок на соблюдение правил безопасности, мотивации родителей к саморазвитию, повышение культуры в области безопасного поведения [2, 7]. При проведении родительского собрания следует учитывать ряд условий:

1. Тема должна носить актуальный характер, быть практически значимой и вызывать интерес у родителей. Например, можно предложить родительское собрание на тему ««В дверь звонит незнакомый человек, а ребенок дома один», «Переходим дорогу правильно», «Защита личной информации в сети Интернет».
2. Включение теоретической и практической составляющей обсуждаемого вопроса, возможность применения и закрепления полученной информации на практике (решение и обсуждение различных ситуаций, просмотр видеотрегментов, ролевые игры и т.д.).
3. Проведение собрания не реже одного раза в месяц;
4. Подготовительная работа: составление плана, определение целей, времени, подготовка необходимого оборудования и т.д.

Педагогическая консультация – один из способов взаимодействия педагога и родителей, основной задачей которой является донесение важной информации по вопросам безопасного поведения детей. В настоящее время многие педагоги организуют такие консультации совместно с привлечением специалистов из разных структурных подразделений и организаций (сотрудники медицинских учреждений, МЧС, сотрудники полиции, пожарной службы, ГИБДД и т.д.). В функционал учителя ОБЖ входит не только информирование родителей по вопросам воспитания и обучения безопасному поведению в школе, в быту, на улице, но и совместное обсуждение с родителями и специалистами в данной области возникающих насущных проблем, с которыми ребенок сталкивается в повседневной жизни; анализ современных способов и методик по формированию у школьников правильных установок и моделей безопасного

поведения в различных ситуациях, составление рекомендаций по безопасной жизнедеятельности [3].

Современной и активной формой взаимодействия педагога ОБЖ с родителями по формированию безопасного поведения школьников является родительский тренинг. Задача проведения тренинга заключается в том, чтобы создать возможность для родителей не только представить ситуацию, в которой может оказаться его ребенок, но и прожить то эмоциональное состояние, которое ребенок испытывает, понять, правильно ли он будет действовать и почему так поступит. В родительском тренинге желательно участие обоих родителей. Тренинги лучше организовывать группой не более 10–12 чел. с общим количеством занятий не менее 5–8. Важно педагогу вести контроль за включенностью всех участников в работу и по необходимости оказывать помощь [1]. Проведение тренинга позволяет приобретать и закреплять знания и умения по вопросам безопасного поведения школьников в реальной жизни, способствует развитию таких качеств личности как умение быть внимательным, сосредоточиться в опасной ситуации, принять правильное решение, минимизировать риски последствий. По окончании проведения тренинга с родителями следует обсудить возникшие проблемные вопросы. Примеры тем тренингов с родителями: «Безопасность современного школьника в социальных сетях», «Защита от преступника на улице», «Опасная ситуация на дороге», «Социальные сети и их опасности. Как правильно действовать?» и т.д.

Интересной формой сотрудничества родителей и педагога ОБЖ является проведение совместных мероприятий с детьми. Данные мероприятия дают возможность родителям работать в команде вместе с детьми, способствуют развитию сплоченности в коллективе, взаимопониманию родителей, детей и педагога. В тоже время совместные мероприятия направлены на решение главной задачи – формирование необходимых знаний и умений, установок на ведение безопасного образа жизни через непосредственное участие в различных видах игровых мероприятий, сюжетно-ролевых игр, посещение экскурсий, соревнованиях и т.д. Прожить жизненную ситуацию или событие,

представить и воспроизвести действия, принять правильное или неправильное решение самостоятельно либо совместно в команде, оценить результат работы помогает сюжетно-ролевая игра. В игре распределяются роли, ставятся и решаются задачи через погружение участников в сюжет игры. Применение сюжетно-ролевых игр создает возможность отработать практические умения и навыки, выявить пробелы в знаниях, определить ошибки и в дальнейшем предложить способы их устранения. Игровая деятельность развивает у участников внимание, память, мышление, наблюдательность, умение распознавать опасные ситуации, предвидеть и при необходимости действовать. Примерами тем для сюжетно-ролевых игр могут быть: «Как правильно оказать первую помощь при травме кисти?», «Первая помощь при ожоге», «Если вас укусила собака как правильно оказывать помощь», «Если к вам подошел незнакомец как себя вести и что делать?», «Один дома» и т.д.

Наиболее популярными среди форм совместной деятельности педагога ОБЖ, родителей и школьников являются квест-игры. Квест – это вид игры, в которой каждый участник либо группа участников выполняет определённое задание в соответствие с ее сюжетом. Квесты способствуют развитию коммуникативных навыков, умений командной работы, повышению мотивации родителей и детей. Квест-игра включает несколько последовательных этапов: подготовительный (определение идеи, цели, задач, результатов, разработка сценария, распределение ролей, обсуждение необходимого оборудования); основной этап (проведение квеста, контроль и оказание необходимой помощи участникам); заключительный (подведение итогов, обсуждение результатов и их оценивание, выявление сложностей, возникших в ходе выполнения заданий и способы их решения) [5, 10]. Квест-игра по ОБЖ может быть направлена на отработку знаний и практических умений, например, по одному модулю/разделу «Безопасность на улице», «Безопасность в транспорте», «Пожарная безопасность», «Личная безопасность» либо посвящена нескольким направлениям формирования у школьников навыков безопасного поведения, например, квест-игра «Город безопасности».

Таким образом, формирование знаний и умений безопасного поведения у обучающихся является длительным и непрерывным процессом, который осуществляется в течение всей жизни. При этом, первоначальная роль принадлежит семье, в которой закладываются начальные основы правильного безопасного поведения ребёнка в разных ситуациях. В дальнейшем ключевым звеном в обучении правилам безопасного поведения становится учитель ОБЖ, который с помощью разных форм и способов работы формирует у школьников установку на соблюдение правил безопасного образа жизни. Для более эффективного результата важным является ведение систематической и целенаправленной работы по формированию основ безопасного поведения детей посредством организации сотрудничества с родителями, заинтересованность и готовность семьи совершенствоваться в данной области, расширять знания и умения, направленные на сохранение жизни и здоровья детей.

Библиографический список

1. Антипова Н.Г. Активные формы взаимодействия классного руководителя с родителями // Оздоровление общества на основе укрепления института семьи и семейных ценностей: международная научно-практическая конференция (г. Челябинск, 25.08.2015 г.). Челябинск, 2015.
2. Гаранжа Н.В. Синтез традиционных и интерактивных форм взаимодействия с родителями в деятельности современного педагога // Путь науки. 2014. № 2(2).
3. Головнева Н.А., Искандарова Р.Н. Нетрадиционные формы работы с родителями в образовательном учреждении // Проблемы и перспективы развития гуманитарных наук и образования в XXI веке: VI всероссийская молодежная научно-практическая конференция (г. Стерлитамак, 15.11.2019 г.). Стерлитамак, 2019.
4. Ибрагимова Э.Э. Методические подходы к формированию навыков безопасного поведения учащихся образовательных учреждений // Проблемы современного педагогического образования. 2021. № 71-2.

5. Карпачева Т.В., Каргальцева А.Р. Использование квест-технологии в формировании культуры безопасности // Современные педагогические технологии в организации образовательного пространства региона: областная научно-практическая конференция (г Мичуринск, 24.04.2018 г.). Мичуринск, 2018.
6. Кожина А.А. К вопросу о взаимодействии учителя, ученика и семьи в системе школьного образования // Студенческая наука и XXI век. 2017. № 14.
7. Мухина Т.В., Новикова Л.Н. Родительское собрание как основная форма работы школы с семьей // Вестник научных конференций. 2020. № 10-4(62).
8. Реальное время. URL: <https://realnoevremya.ru/news/269257-v-2022-godu-na-dorogah-rossii-pogibli-14-tysyach-chelovek> (дата обращения: 10.04.23).
9. Савин А.П. Педагогические проблемы обеспечения эффективного формирования культуры безопасности в образовательном процессе // Вестник красноярского государственного педагогического университета им. В.П. Астафьева. 2011. Т. 1. № 3.
10. Сафронов В. Квест-игра «Мы выбираем ЗОЖ» интегрированное внеклассное занятие по ОБЖ и физической культуре // Основы безопасности жизнедеятельности. 2019. № 1(229).

Н.А. Кошкина

кандидат биологических наук, доцент

доцент кафедры медико-биологических дисциплин

ФГБОУ ВО «Вятский государственный университет»

E-mail: natalya-koshkina03@mail.ru

А.С. Комарова

студент ФГБОУ ВО «Вятский государственный университет», г. Киров

Влияние физических нагрузок на фертильность у женщин

Д.А. Малькова, Д.Н. Мальцев

Аннотация. На данный момент в РФ наблюдается низкая рождаемость и высокая смертность. Поэтому вопрос демографической проблемы необходимо решать – в первую очередь разбираться в причинах, ее вызвавших. Целью нашей работы стала оценка влияния физических нагрузок на фертильность у женщин. В ходе нашего исследования мы выявили прямую взаимосвязь между снижением фертильности и высокими физическими нагрузками, а также установили положительное влияние умеренных физических нагрузок на беременность. Высокие физические нагрузки приводят к нарушению менструального цикла, которое влечет за собой дисфункцию репродуктивной системы и снижение фертильности за счет подавления овуляции. Именно поэтому каждой женщине, планирующей беременность, необходимо ограничить себя от высоких физических нагрузок, но при этом необходимо заниматься регулярными умеренными физическими упражнениями.

Ключевые слова: физические нагрузки, фертильность, беременность, овуляция, спорт.

На данный момент в РФ наблюдается низкая рождаемость и высокая смертность. Каждый год страна теряет от 500 тыс. до 1 млн чел. – т.е. около 0,5 процента населения. А в центральных областях европейской части России ежегодные потери составляют до 1,0 и более процента. За одну минуту в России рождается три человека, а умирает четыре. Тогда как в Китае за ту же минуту рождается 38, умирает 16, в США, соответственно, 8 и 4, в Африке 8 и 3. В Индии в минуту фиксируется 48 рождений и 17 смертей, в Пакистане – 10 и 3. В Европе и Японии прирост населения примерно нулевой (рождается столько же, сколько и умирает), но в четырёх из семи самых развитых стран мира всё-таки наблюдается пусть и небольшой, но прирост населения [1]. Акту-

альность оценки фертильности у женщин – остро стоящий вопрос, так как нашей стране необходимо решение демографической проблемы. Для того чтобы устранить демографическую проблему, нужно, в первую очередь, устранить те факторы, которые негативным образом сказываются на ней. Как мы все знаем, поддержание активного образа жизни положительно влияет на наступление беременности. Но всегда ли это так? Могут ли занятия спортом навредить наступлению беременности? Как физические нагрузки влияют на наступление беременности? Эти вопросы мы затронем в нашей статье. Цель нашей работы – оценить влияние физических нагрузок на фертильность у женщин. Мы выделили следующие задачи: изучить литературную информацию о влиянии физических нагрузок на фертильность, провести анкетирование женщин, касающееся их репродуктивного здоровья и степени физических нагрузок, провести анализ анкетирования, разделив респонденток на две группы и выявить, как физические нагрузки влияют на фертильность – положительно или отрицательно. А также определить статистическую значимость проведенного анализа. Для того, чтобы выявить взаимосвязь между физическими нагрузками и фертильностью, нужно разобраться в основных понятиях данной темы. Под фертильностью подразумевается способность организма воспроизводить здоровое потомство. Женщины рождаются с ограниченным запасом яйцеклеток. К моменту рождения их количество равняется нескольким миллионами, но каждый день яйцеклетки тратятся и в подростковом возрасте их остается около 400 тыс. В отличие от постоянного обновления сперматозоидов у мужчин, женские яйцеклетки не имеют возможности пополнения. Когда яйцеклетка созревает, она выпускается из яичника в маточную трубу. Этот процесс называется овуляцией. Женская фертильность зависит от наличия овуляции [5]. Получается, нам нужно ответить на вопрос- как физические нагрузки влияют на овуляцию и уже в последующем на фертильность. Физиологическое старение гонад происходит в результате сокращения количества и качества овоцитов [9]. Особое значение придается эндокринным, генетическим факторам и обменным процессам в яичниках, однако причины снижения количества

фолликулов и качества овоцитов до конца не изучены [7]. При анализе литературных источников было установлено, что физические упражнения осуществляются с одновременным участием и психической, и физической сферы человека. Основой в методе лечебной физкультуры является процесс дозированной тренировки, который развивает адаптационные способности организма.

Физические упражнения: стимулируют обмен веществ, тканевой обмен, эндокринную систему; повышая иммунологические свойства, ферментативную активность, способствуют устойчивости организма к заболеваниям; положительно влияют на психоэмоциональную сферу, улучшая настроение; оказывают на организм тонизирующее, трофическое, нормализующее влияние и формируют компенсаторные функции. По данным исследований, двигательная активность положительно влияет на нервную деятельность, регулярные занятия физической культурой и спортом способствуют снижению уровня тревожности: в первую очередь двигательная деятельность направлена на укрепление здоровья всего организма и предотвращение развития опасных заболеваний. Оптимальная двигательная активность является самым важным требованием для здорового образа жизни. Люди, которые ведут активный образ жизни и систематически соблюдают физические нагрузки, способны выполнять значительно больший объем работы, чем люди, ведущие малоподвижный образ жизни. Снятие повышенного уровня нервной активности через движение является наиболее действенным [2]. Как показывают научные исследования [10], женщины, регулярно занимающиеся спортом, имеют больше шансов зачать, выносить и родить здорового ребенка. При систематических физических нагрузках мышцы организма постоянно находятся в тонусе, обмен веществ ускоряется и самочувствие в целом улучшается. Это способствует не только благополучному зачатию, но и благоприятному развитию беременности. Женщина легче переносит гормональную перестройку организма, а выносливость помогает ей легче родить и быстрее восстановиться. Актуально это и в случае, если планируется процедура ЭКО [6]. Но далеко не все физические нагрузки несут положительный эффект: усиленные тренировки, сбиваю-

шие нормальное дыхание, чреваты дефицитом энергии. Репродуктивная система очень к этому чувствительна [3]. В норме гипоталамус в пульсирующем режиме вырабатывает гонадотропин-рилизинг-гормон (ГнРГ). В ответ на выработку ГнРГ гипофиз начинает вырабатывать лютеинизирующий (ЛГ) и фолликуло-стимулирующий гормоны (ФСГ) в кровоток. И уже эти гормоны (ФСГ и ЛГ) влияют на яичники, в которых происходит выработка таких гормонов, как эстрадиол, прогестерон, тестостерон, андростендион, а также других веществ (ингибин, активин), которые играют важную роль в регуляции работы репродуктивной системы. Этот процесс имеет особое название – гипоталамо-гипофизарно-гонадная ось. Но в результате дефицита энергии, возникающей при высоких физических нагрузках, может нарушиться работа гипоталамо-гипофизарно-гонадной оси. Вследствие прекратится нормальная выработка гормонов: а именно фолликуло-стимулирующего гормона, который способствует росту и развитию фолликулов, и лютеинизирующего гормона, способствующего разрыву доминантного фолликула и выходу из него яйцеклетки. Это приведет к сбою менструального цикла, нарушению процесса овуляции и в итоге невозможности зачатия. В общей сложности изнурительные тренировки продолжительностью более семи часов в неделю становятся причиной бесплодия в 6 % случаев [4]. Кроме того, высокие физические нагрузки часто сопряжены с желанием похудеть во что бы то ни стало, что приводит к еще большему энергетическому дисбалансу. Организм и так сбрасывает вес во время тренировок и просит есть все меньше из-за изменения уровня лептиновых рецепторов, отвечающих за аппетит и метаболизм. Но и сама женщина, которая много и усиленно занимается, нередко дополнительно ограничивает себя в питании. Одним из наиболее распространённых осложнений у женщин со сниженной массой тела является нарушение менструального цикла и как следствие процесса зачатия [8]. Причина этого также кроется в нарушении гипоталамо-гипофизарно-гонадной оси гормональной регуляции. Помимо этого, недостаток жировой ткани не позволяет клеткам превращать холестерин в эстроген, что также влияет на снижение фертильности. Основу нашего иссле-

дования составил анализ анкетирования женщин от 19 до 45 лет (средний возраст в исследовании – $23,31 \pm 4,37$ лет). В ходе исследования были сформированы две группы: в первую группу – экспериментальную входили женщины, которые профессионально занимаются или занимались спортом (профессиональные спортсменки), имеют ежедневные высокие физические нагрузки – ежедневные, изнурительные, длительные (более 4 часов) физические тренировки; во вторую группу – контрольную – женщины, которые не являются профессиональными спортсменками и имеют умеренную физическую нагрузку – нагрузку, соответствующую усилиям затрачиваемым здоровым человеком при быстрой ходьбе, плавании, езде на велосипеде по ровной поверхности, танцах. В анкетировании приняли участие 62 женщины. В первую группу было отобрано 30 женщин. Вторую группу составили 32 женщины. Обработка данных анкетирования включала выявление взаимосвязи между высокими физическими нагрузками и влиянием их на снижение фертильности. Сниженная фертильность оценивалась по наличию в анамнезе неудачных попыток зачатия при регулярной (не менее 3 раз в неделю) половой жизни в течении 12 месяцев без контрацепции для женщин в возрасте до 35 лет и в течение 6 месяцев без контрацепции для женщин старше 35 лет. Критерием оценки высоких физических нагрузок стали ежедневные, изнурительные, длительные (более 4 часов) физические тренировки и занятие профессиональным спортом в анамнезе. Статистическая информация полученных результатов проводилась с использованием пакета программ Microsoft Office с помощью t критерия Стьюдента. Различия между группами считали статистически значимыми при $p \leq 0,05$. В 1 группе (экспериментальной) снижение фертильности было выявлено у 40 % респонденток. Во 2 группе (контрольной) снижение фертильности было выявлено у 6,25 %). При сравнении двух групп, было рассчитано критическое значение t-критерия Стьюдента ($=2,005$) при числе степеней свободы, равном 60. Сравнив полученное значение t-критерия Стьюдента 2,005 с критическим значением, указанным в таблице -2,000 при $p=0,05$, получили, что наблюдаемые различия статистически значимы (уровень значимости

$p < 0,05$). Таким образом, обработка данных анкетирования показала прямую взаимосвязь между снижением фертильности и высокими физическими нагрузками. Высокие физические нагрузки приводят к нарушению менструального цикла, которое влечет за собой дисфункцию репродуктивной системы и снижение фертильности за счет подавления овуляции. Именно поэтому каждой женщине, планирующей беременность, необходимо ограничить себя от чрезмерных занятий спортом. При этом необходимо поддерживать оптимальную физическую нагрузку от 30 минут до 1 часа примерно четыре раза в неделю. По мнению специалистов, оптимальные виды физической активности при планировании беременности – это ходьба, плавание, йога, пилатес, легкие пробежки, велопрогулки и танцы [11]. Они обеспечивают необходимую нагрузку для мышц и суставов, сердечно-сосудистой и других систем организма, при этом не перегружая их. Помимо того, женщинам при планировании беременности необходимо поддерживать оптимальный вес и рационально питаться, а пациенткам, у которых уже появился дефицит веса, следует как можно скорее восстановить здоровый вес, нормализовать питание и вернуться к здоровым пищевым привычкам.

Библиографический список

1. Даренский Р.Н. Проблемы демографии в современной России // Энигма. 2019. № 8-1.
2. Скорохватов В.П., Никитина Н.С. Оценка влияния различных режимов физической активности в период обучения в вузе на состояние здоровья студентов педиатрического факультета Кировского ГМУ // Актуальные вопросы современной науки и образования: Сборник научных статей по материалам XX международной научно-практической конференции. М., 2021.
3. Effect of exercise on ovulation: a systematic review. URL: <http://www.link.springer.com> (дата обращения: 21.04.2023).
4. How much is too much exercise? The relationship between exercise and fertility. URL: <http://www.novaiivffertility.com> (дата обращения: 15.04.2023).

5. Li Q, Geng X, Zheng W, Tang J, Xu B, Shi Q. Current understanding of ovarian aging. *Science China Life Sciences*. 2012;55:8:659-669. doi: 10.1007/s11427-012-4352-5
6. Maternal physical activity before IVF/ICSI cycles improves clinical pregnancy rate and live birth rate: a systematic review and meta-analysis. URL: <http://www.ncbi.nlm.nih.gov> (дата обращения: 21.04.2023).
7. Serum leptin levels and reproductive function during the menstrual cycle. URL: <http://www.ncbi.nlm.nih.gov> (дата обращения: 21.04.2023).
8. Sukur Y, Balik Kivancli I, Ozmen B. Ovarian aging and premature ovarian failure. *J Turkish German Gynecol Assoc*. 2014;15:3:190-196. doi: 10.5152/jtgga.2014.0022.
9. te Velde E. The variability of female reproductive ageing. *Human Reprod Update*. 2002.
10. The effect of physical activity on reproductive health outcomes in young women: a systematic review and meta-analysis pubmed.ncbi.nlm.nih.gov. Top 5 Recommended Exercises for Improving Fertility. URL: <http://www.fertilityhelphub.com> (дата обращения: 11.03.2023).

Д.А. Малькова

студент ФГБОУ ВО «Кировский ГМУ Минздрава России»

E-mail: Dashamal912@mail.ru

Д.Н. Мальцев

*кандидат биологических наук, доцент кафедры физической культуры
ФГБОУ ВО «Кировский ГМУ Минздрава России»*

E-mail: Exlibris2@mail.ru

Школьный травматизм и его профилактика

Г.А. Попова, Е.В. Коротких

Аннотация. В настоящее время вопросы, связанные с травматизмом, являются одними из главных медико-социальных проблем. Особое беспокойство вызывает детский травматизм, который занимает значительное место в структуре заболеваемости детского населения и является основной причиной смертности среди детей и подростков. Профилактика травматизма, в том числе школьного, является важной задачей для сохранения здоровья и жизни детей и подростков. Одним из направлений предупреждения травм школьников является воспитание и формирование культуры личной безопасности, предвидение опасности и ее избегание. Таким образом, целью настоящей статьи является анализ причин школьного травматизма и способов профилактики, в том числе в рамках школьного предмета основ безопасности жизнедеятельности. Предупреждение получения травм детьми должно вестись по различным направлениям, комплексно и целенаправленно.

Ключевые слова: школа, травматизм, профилактика, безопасность жизнедеятельности, здоровье.

Травмы среди детей и подростков, которые занимают значительное место в структуре заболеваемости и являются основной причиной смертности среди детей, вызывают особое беспокойство. Большое количество травмированных детей госпитализируются и рискуют на всю жизнь остаться инвалидами [12, с. 363]. Травмы, полученные детьми в образовательном учреждении, где дети проводят значительное время и находятся под контролем педагогов, вызывают еще большую тревогу. Для успешного функционирования любого образовательного учреждения обеспечение безопасности школьников и сотрудников является важным и обязательным аспектом. В ФЗ «Об образовании» определено, что образовательное учреждение обязано нести ответственность за жизнь

и здоровье обучающихся на протяжении всего образовательного процесса в соответствии с законодательством РФ, обеспечивать безопасность обучающихся и профилактику несчастных случаев [1].

К школьным травмам относят несчастные случаи учащихся дневных общеобразовательных школ всех типов за время нахождения их в школе, включая территорию пришкольного участка. По данным Росстата [10] школьные травмы составляют 15 % от общего количества детского травматизма. По данным некоторых авторов [3, с. 12], на школьный травматизм приходится до 30 % от общего количества травм среди детей и подростков. Значительное количество травм дети получают на перемене (до 80 %), 18 % травм приходится на уроки физической культуры. Дети могут травмироваться в столовой, коридорах, на лестнице и других местах. Количество травм возрастает в начале учебного года, что связано с активностью, неосмотрительностью школьников после летних каникул, чаще травмируются дети в возрасте 11–14 лет.

К счастью, почти половина травм детей – это поверхностные травмы: ссадины, ушибы, синяки и другие, но встречаются и более серьезные травмы: повреждение крупных кровеносных сосудов, переломы костей, черепно-мозговые травмы, которые могут стать причинами серьезного нарушения здоровья пострадавшего. Встречаются случаи, когда дети погибают на уроках физкультуры от неправильно подобранной нагрузки, незакрепленных футбольных ворот, удара о дверной косяк [6].

Что происходит? Почему дети травмируются и даже погибают в образовательном учреждении? Причин и факторов риска достаточно. Главными причинами школьных травм, как отмечают исследователи [12, 13, 14, с. 47], становятся высокая двигательная активность детей, недооценка степени опасности травмирующих факторов, неправильная оценка последствий своих действий, недостаточное физическое развитие. К основным причинам школьного травматизма необходимо отнести: нарушение дисциплины и правил безопасности, шалость, неосмотрительность и неосторожность. В подростковом возрасте причинами травм могут стать неправильное толкование таких поня-

тий, как смелость, геройство, трусость, а также пренебрежение имеющимися знаниями. Анализ причин школьного травматизма наводит на мысль, что профилактическая работа по предупреждению получения детьми травм не имеет действенных форм и методов [7, с. 280], несмотря на то, что в каждом образовательном учреждении разрабатывается план мероприятий по профилактике травматизма.

Изучение причин школьного травматизма позволило выявить наиболее травмоопасные места в школе, т.е. где чаще всего возникает травмирование детей. Это может быть спортивная площадка, физкультурный (спортивный) зал, лестница, окна и подоконники. Травмоопасные ситуации могут создаваться в процессе подвижных игр, в результате шалостей, при неосторожном использовании острых предметов (ручек, карандашей). Несчастные случаи с детьми происходят в столовой при нарушении правил пользования столовыми приборами, при несоблюдении правил этикета. К травме могут привести удар учебником по голове, дверь кабинета (открывающаяся/закрывающаяся), а также столкновения детей друг с другом, дверью, стеной, колонной, недостаточный контроль за детьми со стороны взрослых; несоответствие нагрузки функциональным возможностям организма детей на уроках физической культуры [13; 4, с. 47].

Причинами создания травмоопасных ситуаций являются недисциплинированность школьников, неумение распознавать травмоопасную ситуацию и оценивать степень опасности, отсутствие жизненного опыта, необученность навыкам поведения. На уроках физической культуры – это причины методического и организационного характера проведения занятий [9, с. 167]. Травмы, полученные учащимися на уроках труда, физики и химии, также обусловлены, в основном, нарушениями правил техники безопасности и дисциплины. Иногда к травме может привести слабое физическое развитие пострадавшего, а также определенные особенности физического и психического развития. К косвенным причинам травматизма в школе можно отнести формальное отношение обучающихся к восприятию проводимых инструктажей по технике безопасности.

Одной из причин школьного травматизма является несоблюдение санитарно-гигиенических требований к образовательным организациям [2; 14, с. 47–49].

Анализ научной литературы показывает, что в группу риска по травматизму попадают гиперактивные дети с дефицитом внимания; физически слабые, нетренированные, часто болеющие; эмоционально неустойчивые, импульсивные, недисциплинированные, склонные к рискованному поведению и необдуманным поступкам, с особенностями развития (со снижением интеллекта), перетренированные из-за значительных физических (спортивных) нагрузок, дети с нарушениями зрения, после перенесенных тяжелых болезней и травм [2; 14; 15, с. 510].

Отдельно можно остановиться на причинах психологического характера. Одной из них является низкая мотивация к действиям, гарантирующим безопасность. Происходит это тогда, когда опасность детьми недооценивается, имеет место уклонение от выполнения правил и требований безопасного поведения, склонность к риску (испытание чувства эйфории, удовольствия). В группе риска оказываются дети, у которых на низком уровне самоконтроль [15, с. 513].

Но бывают случаи, когда ученик осознает нарушение правил безопасности жизнедеятельности, например: безнаказанность – административная; физическая: отсутствие травм в течение какого-то времени при нарушении правил безопасного поведения; социальная: нарушение не осуждается другими членами коллектива, а в некоторых случаях поощряется, например, со стороны сверстников. Для неуверенных в себе людей, с низкой самооценкой поведение с риском – способ самоутвердиться [8].

Проводить профилактику школьного травматизма необходимо с учетом всех особенностей детских травм и причин их вызывающих.

Профилактика травматизма в условиях образовательного учреждения должна носить комплексный характер и должна быть направлена на создание условий сохранения здоровья обучающихся [3, с. 13; 13]. Как отмечают С.Д. Уалиев и др. [12, с. 364], работу по предупреждению получения обучающимися травм необходимо проводить на индивидуальном, групповом

и общественном уровнях, должна включать обучение и выработку у школьников соответствующих навыков безопасного поведения; пропаганду использования средств безопасности, контроль и нормализацию условий окружающей среды, законодательные и административные меры, учитывать возрастные особенности школьников [3, с. 14; 12, с. 364].

Работа по профилактике травматизма в школе должна вестись по разным направлениям, включая школьный предмет основы безопасности жизнедеятельности (ОБЖ) [5, с. 151; 7, с. 281]. Одним из путей предупреждения травм является систематическое формирование у детей полезных навыков, правильного поведения, ответственности за свои поступки. При проведении уроков необходимо использовать задания, при выполнении которых обучающиеся сами анализируют различные ситуации с нарушением правил безопасности и последствия, к которым они могут привести. Важно в методику занятий включать задания с анализом травмоопасных ситуаций и факторов, которые могут создавать такую ситуацию: стрельба из трубочек, подножка, отодвигание стула, потасовки, толкание друг друга и др. Школьники должны знать и осознавать, что невыполнение, нарушение правил безопасности жизнедеятельности приводит к травматизму.

Для предупреждения травм важным направлением является выработка безопасного поведения, предвидение опасности и ее избегание [7, с. 279]. Одной из форм и методических приемов в преподавании школьного предмета ОБЖ является разбор конкретной ситуации (решение ситуационных задач). Создавая ту или иную нестандартную ситуацию, школьники в игровой форме ее проживают и отрабатывают алгоритм правильного поведения. Применение на занятиях заданий с практической направленностью, когда учащимися отрабатывается необходимая модель поведения, позволяет в реальной жизни избежать получения травмы. Акцент должен делаться при проведении занятий основ безопасности жизнедеятельности на активную деятельность школьников. Сформировать у обучающихся устойчивые навыки безопасного поведения можно только при осознании ими ценности сохранения здоровья и жизни.

Воспитать ценность здоровья, выработать правильный алгоритм поведения, предупреждающий получение травмы детьми можно через творческие задания. Например, создание плакатов «Запрещающие знаки в школе, чтобы не было травм»: запрещается дразниться, употреблять непристойные выражения и жесты, садиться на подоконник, ставить на подоконник сумки и портфели, толкаться, бросаться предметами и др.

Одной из форм профилактики травматизма может стать проектная и исследовательская деятельность: «Профилактика школьного травматизма», «Безопасность в учебной организации», «Здоровье и школьный травматизм», «Безопасность – залог здоровья». Конечный продукт может быть представлен в различных видах самостоятельной работы: презентации, рефераты, сценарии, фотогазеты, доклады. В рамках школьного урока – это могут быть ситуационные задачи, памятки по правилам поведения. В работах можно отразить причины школьных травм, как их избежать, к чему могут привести травмоопасные ситуации, как правильно нужно вести себя на уроке, перемене, в столовой, как сохранить здоровье, если ту или иную травмоопасную ситуацию нельзя избежать. Проектная и исследовательская деятельность учит обучающихся творчески мыслить, рассуждать, реализовывать знания на практике, делать выводы и заключения, решать конкретные проблемы. Данный вид работы позволяет школьникам применять художественные, аналитические, коммуникативные способности. При изучении тем первой помощи при травмах отрабатываются действия для минимизации последствий на организм повреждающих факторов, воспитывается психологическая готовность к оказанию первой помощи [5, с. 151].

Замечательное стихотворение Б. Заходера «Перемена» [4], на примере которого можно провести анализ травмоопасных ситуаций, какие последствия они могут вызвать, как нельзя вести не только на перемене, но в целом в жизни. Произведения писателей и поэтов подчас более ярко отображают и передают необходимую гамму знаний, действий, уроки становятся более интересными, учащимися лучше усваивается материал. При использовании художественной

литературы на уроках ОБЖ необходимо учитывать возраст учащихся, художественную ценность произведения, связанную с темой урока. Выработать навыки правильного поведения у школьников способствуют и другие формы и методы урочной и внеурочной деятельности: игры («Правильно-неправильно»), викторины, олимпиады, соревнования [5, с. 151; 7, с. 281].

Необходимой формой профилактики травматизма школьников являются классные часы на темы: «Чтобы в школе не было травм», «Сохранить жизнь и здоровье», «Причины и профилактика школьного травматизма» и др. [11], уроки по безопасности.

Для предупреждения детского травматизма в образовательном учреждении должна быть создана система профилактической работы с участием всех субъектов образовательного процесса – педагогов, детей, родителей с использованием современных педагогических технологий [3, с. 13–14]. Как отмечает Щуров А.Г. и др. в своей работе [15, с. 511], для предупреждения травм среди детей и подростков важной составляющей является психолого-педагогическая работа, учитывающая возрастные особенности детей и направленная на воспитание потребности в самоконтроле, умении минимизировать риски, определять травмоопасную ситуацию. В этой связи педагогический коллектив должен проводить как групповую, так и индивидуальную работу с детьми и их родителями. В каждом образовательном учреждении должен быть разработан план мероприятий по профилактике детского травматизма с указанием сроков исполнения и ответственного лица.

Таким образом, профилактика школьного травматизма должна проводиться по различным направлениям: создание травмобезопасной школьной среды, где пребывают школьники; выработка у детей безопасного поведения в различных жизненных ситуациях; физическое развитие, включающее выработку силы, выносливости, координацию движений; должна быть комплексной и целенаправленной. Важно научить школьников прогнозировать и предвидеть возможные последствия той или другой ситуации. Профилактическая работа должна включать:

- инструктаж по технике безопасности учителей и учащихся;
- контроль соответствия условий обучения санитарно-эпидемиологическим правилам, проверку учебных кабинетов для проведения занятий;
- проведение бесед с учащимися и их родителями о соблюдении правил безопасного поведения;
- воспитание и формирование у учащихся ответственного отношения к личной безопасности и безопасности окружающих;
- формирование у школьников устойчивых умений и навыков безопасного поведения в различных жизненных ситуациях;
- распознавание и избегание учащимися травмоопасных ситуаций;
- разработку и применение эффективных форм и методов работы по профилактике травматизма, в том числе при изучении предмета ОБЖ.

Так как устранить чрезмерную активность детей, повышенную эмоциональность, отсутствие житейского опыта невозможно, поэтому задача сохранения здоровья и жизни детей всегда будет одной из важных и главных проблем. Решать ее необходимо всем педагогическим коллективом школы, привлекать родителей, использовать наиболее эффективные методы и формы урочной и внеурочной деятельности для профилактики детского травматизма, в том числе школьного. Самое дорогое, что есть у человека – это жизнь. Ее необходимо беречь!

Библиографический список

1. Федеральный закон «Об образовании в Российской Федерации» от 29.12.2012 г. № 273-ФЗ URL: <https://consultant.ru> (дата обращения: 21.04.2023).
2. Виды детского травматизма в школе, его причины и профилактика. УЦ «Академия Безопасности» URL: [dzen.ru](https://zen.ru) (дата обращения: 30.04.2023).
3. Голубь Е.Ю., Седымов А.В. Программа мероприятий по профилактике детского травматизма среди младших школьников в общеобразовательном

- учреждении в рамках основ безопасности жизнедеятельности // Кронос: психология и педагогика. 2019. № 1.
4. Заходер Б. Перемена. URL: ped-kopilka.ru (дата обращения: 29.04.2023).
 5. Ибрагимова Э.Э. Методические подходы к формированию навыков безопасного поведения учащихся образовательных учреждений // Проблемы современного педагогического образования. 2021. № 71-2.
 6. Когда в школе опасно: Подборка несчастных случаев в Башкирии. URL: <https://KP.RU> (дата обращения: 03.05.2023).
 7. Король В.В., Пашкова В.А., Копылов С.А. Методические основы профилактики школьного травматизма // Ученые записки ОГУ. Серия: Гуманитарные и социальные науки. 2018. № 3(80).
 8. Предупреждение травматизма. URL: <https://nsportal.ru> (дата обращения: 3.05.2023).
 9. Солодовник Е.М. Травматизм на уроках физической культуры: особенности, причины, профилактика // International Journal of Humanities and Natural Sciences. 2019. vol. 2-1.
 10. Статистика травматизма. Росстат. URL: <https://rosinfostat.ru> (дата обращения: 20.04.23).
 11. Сценарий классного часа «Чтобы в школе не было травм». URL: <https://Pandia.ru> (дата обращения: 29.04.2023).
 12. Уалиев С.Д., Утеулиев Е.С., Сапарбеков М.К. Эпидемиология и профилактика детского травматизма // Вестник КазНМУ. 2018. № 3.
 13. Фадейкина Е.А. Организация мероприятий по профилактике детского травматизма в условиях образовательной среды. URL: <https://koiro.edu.ru> (дата обращения: 04.05.2023).
 14. Храмцов П.И., Седова А.С., Березина Н.О., Шестакова В.Н., Марченкова Ю.В. Профилактика травматизма в образовательных организациях // Вопросы школьной и университетской медицины и здоровья, 2017. № 2.
 15. Щуров А.Г, Могельницкий А.С., Матвеев С.В, Постоловский В.Г., Херодинов Б.И. О психолого-педагогических аспектах предупреждения подро-

сткового травматизма // Ученые записки университета имени П.Ф. Лесгафта. 2020. № 3(181).

Г.А. Попова

кандидат биологических наук, доцент

доцент кафедры медико-биологических дисциплин Вятского государственного университета

E-mail: popovagalyna@rambler.ru

Е.В. Коротких

студент факультета физической культуры и спорта Вятского государственного университета

E-mail: korotkihelizaveta4@gmail.com

УДК 614.23

**Проблемы реализации права на информированное добровольное согласие
несовершеннолетних детей в период обучения**

С.О. Урванцева, П.А. Гребнева, В.С. Сулова

Аннотация. Важнейшим показателем благополучия общества и государства является состояние здоровья подрастающего поколения. Базовым принципом Конвенции о правах ребенка является безусловное право любого несовершеннолетнего на доступ к наиболее современным услугам и технологиям здравоохранения, лечения и восстановления организма. Необходимым и обязательным условием для медицинского вмешательства является информированное добровольное согласие, которое предоставляется медицинским работником в доступной форме и содержит полную информацию о целях, методах оказания медицинской помощи, связанном с ними риске, возможных вариантах медицинского вмешательства, о его последствиях, а также о предполагаемых результатах оказания медицинской помощи. Особенности

правового статуса несовершеннолетних в отношении информированного согласия на медицинское вмешательство – один из противоречивых вопросов в современном российском законодательстве.

Ключевые слова: информированное добровольное согласие, несовершеннолетние, медицинское вмешательство, охрана здоровья детей, информированность, школьная медицина, права несовершеннолетних.

Федеральный Закон «Об основных гарантиях прав ребенка в РФ» № 124 от 24.07.1998 г. является одним из базовых нормативных документов, в котором закреплены правовые гарантии для несовершеннолетних в РФ, в том числе, право на отдых, оздоровление, бесплатную медпомощь в муниципальных и государственных учреждениях. В перечень медицинских услуг входит: профилактика и диагностика заболеваний специалистами соответствующего уровня, мероприятия лечебно-оздоровительного характера, диспансеризация, реабилитация детей-инвалидов и несовершеннолетних пациентов с хроническими болезнями, санаторно-курортное оздоровление.

В соответствии со ст. 41 ФЗ «Об образовании в Российской Федерации» (в ред. Федерального закона от 03.07.2016 г. № 286-ФЗ) охрана здоровья обучающихся включает в себя: оказание первичной медико-санитарной помощи в порядке, установленном законодательством в сфере охраны здоровья, прохождение обучающимися в соответствии с законодательством РФ медицинских осмотров, в том числе профилактических медицинских осмотров, в связи с занятиями физической культурой и спортом, и диспансеризации и др.

В списке нормативно-правовых актов особое место занимает Федеральный закон от 21.11.2011 г. № 323-ФЗ «Об основах охраны здоровья граждан в Российской Федерации», в котором государство признает охрану здоровья детей как одно из важнейших и необходимых условий физического и психического развития детей, а медицинские организации, общественные объединения и иные организации обязаны признавать и соблюдать права детей в сфере охраны здоровья. В сфере охраны здоровья несовершеннолетние имеют

право на: прохождение медицинских осмотров, в том числе при поступлении в образовательные учреждения и в период обучения в них, при занятиях физической культурой и спортом, прохождение диспансеризации, диспансерного наблюдения, медицинской реабилитации, оказание медицинской помощи, в том числе в период обучения и воспитания в образовательных учреждениях, в порядке, установленном уполномоченным федеральным органом исполнительной власти, и на условиях, установленных органами государственной власти субъектов РФ; оказание медицинской помощи в период оздоровления и организованного отдыха в порядке, установленном уполномоченным федеральным органом исполнительной власти; санитарно-гигиеническое просвещение, обучение и труд в условиях, соответствующих их физиологическим особенностям и состоянию здоровья и исключающих воздействие на них неблагоприятных факторов; медицинскую консультацию без взимания платы при определении профессиональной пригодности в порядке и на условиях, которые установлены органами государственной власти субъектов РФ. Согласно п. 2 ст. 54 Федерального закона № 323-ФЗ несовершеннолетние, больные наркоманией, в возрасте старше шестнадцати лет и иные несовершеннолетние в возрасте старше пятнадцати лет имеют право на информированное добровольное согласие на медицинское вмешательство или на отказ от него. Кроме того, п. 9 ст. 20 Федерального закона № 323-ФЗ определяет порядок осуществления медицинского вмешательства без согласия одного из родителей или иного законного представителя.

В современном законодательстве, регулирующем права несовершеннолетних в сфере охраны здоровья, до сих пор существуют противоречия, что приводит на практике к нарушению прав несовершеннолетних в сфере охраны здоровья [1]. Так, согласно ст. 56 Семейного кодекса РФ установлена обязанность родителей заботиться о физическом и психическом здоровье своего ребенка, которые несут ответственность за возможное ухудшение его состояния. Соответственно, с одной стороны несовершеннолетний может принимать решение касающиеся своего здоровья самостоятельно, а с другой законные представите-

ли несут ответственность за состояние физического и психического состояния несовершеннолетнего. Однако, в соответствии с ФЗ «Об основах охраны здоровья граждан в Российской Федерации» от 21.11.2011 г. № 323-ФЗ ст. 54 ч. 2 несовершеннолетние, больные наркоманией, в возрасте старше шестнадцати лет и иные несовершеннолетние в возрасте старше пятнадцати лет имеют право на информированное добровольное согласие на медицинское вмешательство или на отказ самостоятельно, а сообщение диагноза родителям в соответствии со ст. 13 ФЗ № 323 будет являться разглашением врачебной тайны.

В соответствии со ст. 21 Гражданского кодекса РФ, граждане, не достигшие возраста 18 лет, не обладает полной дееспособностью, соответственно, осуществление и защита их прав и законных интересов осуществляется законными представителями. Большинство подростков зачастую не склонны сообщать родителям, усыновителям и попечителям о проблемах переходного периода (ранняя беременность, болезни, передаваемые половым путем, увечья, получаемые во время конфликтов с ровесниками, пристрастие к употреблению алкогольных напитков, курение табачных изделий, токсикомания, наркомания). В явно существующей юридической коллизии родители не могут полноценно реализовать право и обязанность заботиться о здоровье своих детей, т.к. согласно ст. 22 ФЗ-323 не имеют права на доступ к информации о состоянии здоровья собственных детей, а значит они не могут помочь ребенку принять решение, касающееся его здоровья [2].

В настоящее время для совершенствования нормативно-правовой базы оказания первичной медико-санитарной помощи обучающимся, был внедрен проект «Школьная медицина». На сессии «Демографические вызовы XXI в.: Как повысить рождаемость и вернуть здоровье детям?» Петербургского международного экономического форума (ПМЭФ) первый заместитель министра здравоохранения РФ Татьяна Яковлева пояснила: «У нас основные проблемы сегодня – это подростки 15–17 лет, и сегодня, вместе с Минпросвещения мы разрабатываем школьную медицину и внедряем ее в регионы» [3]. Так в мае 2018 г. депутаты Самарской губернской думы уже во второй раз внесли

в Госдуму законопроект, который устанавливает право родителей или законных представителей несовершеннолетних на получение информации о состоянии их здоровья до достижения ими возраста 18 лет. «Здоровье наших учащихся тает на глазах», – констатировали участники круглого стола «Формирование комплекса законодательных изменений, обеспечивающих сохранение здоровья школьников», прошедшего в Госдуме 19.07.2019 г. Чтобы исправить ситуацию, надо менять закон – с этим согласились все участники.

В немалой степени неблагополучие здоровья школьников возникает от недостаточного уровня грамотности в вопросах сохранения и укрепления здоровья самих учащихся, их родителей. По мнению Ю.Д. Сергеева, право пациента на дачу информированного добровольного согласия представляет собой «проявление принципа автономии воли» [4, с. 292]. Далее автор отмечает: «...законодатель совершенно справедливо исходит из основополагающего принципа – каждый здравомыслящий человек имеет неотъемлемое право распоряжаться своей жизнью и здоровьем» [4, с. 296]. Соответственно, подписывая информированное добровольное согласие на медицинское вмешательство или отказываясь от него, несовершеннолетний должен понимать значение своих юридических действий и их последствия.

В сложившейся ситуации, возникает вопрос о правовой грамотности несовершеннолетних в возрасте от 15 до 18 лет, их четкой психологической мотивации к формированию здорового образа жизни, возможности в полном объеме реализовывать свои права в сфере охраны здоровья и получения необходимой медицинской помощи в период обучения.

Для выявления информированности несовершеннолетних о своих правах при даче информированного добровольного согласия на медицинское вмешательство или отказе от медицинского вмешательства, а также о последствиях совершаемых действий, мы провели онлайн опрос 340 несовершеннолетних в возрасте 15–17 лет, обучающихся в 9–11 классах г. Кирова. Школьникам было предложено ответить на следующие вопросы анкеты, обратимся к данным представленным в *таблице 1*.

Информированность несовершеннолетних о информированном добровольном согласии

<i>Вопросы</i>	<i>Несовершеннолетние старше 15–17 лет</i>	
	Да, %	Нет, %
1. Знаете ли вы, что при достижении пятнадцатилетнего возраста несовершеннолетний имеет право самостоятельно подписывать информированное добровольное согласие на медицинское вмешательство?	84 %	16 %
2. Подписывали ли вы самостоятельно информированное добровольное согласие?	46 %	54 %
3. Знаете ли вы, что дача информированного добровольного согласия является обязательным условием для медицинского вмешательства?	86 %	14 %
4. Разъяснялось ли вам содержание информированного добровольного согласия?	36 %	64 %
5. Знаете ли вы, какими правами и обязанностями наделяет вас подписание информированного добровольного согласия?	29 %	71 %
6. Знаете ли вы, что по достижении возраста 15 лет имеете право самостоятельно отказаться от медицинского вмешательства?	50 %	50 %
7. Известны ли вам последствия отказа от медицинского вмешательства?	44 %	57 %

Проанализировав результаты анкеты, мы пришли к следующим выводам:

более 80 % несовершеннолетних старше 15 лет знают о своем праве самостоятельно подписывать информированное добровольное согласие, но самостоятельно его подписывали 46 % респондентов. Таким образом, подтверждается существующая юридическая коллизия между правом ребенка-пациента в возрасте 15 лет и старше самостоятельно решать вопрос о согласии на медицинское вмешательство и обязанностью родителей заботиться о физическом и психическом здоровье своего ребенка, которые в соответствии с действующим законодательством несут ответственность за возможное ухудшение его состояния; 86 % респондентов знают, что информированное добровольное согласие – это обязательное условие для медицинского вмешательства, но всего 36 % интересовались его содержанием. Соответственно, до подписания информированного добровольного согласия школьным фельд-

шером не предоставляется обучающимся в доступной форме полной информации о целях, методах оказания медицинской помощи, связанном с ними риске, возможных вариантах медицинского вмешательства, о его последствиях, а также о предполагаемых результатах оказания медицинской помощи. Подросткам не разъясняется содержание документа; более 70 % респондентов соответственно, не знают своего права на получение информации, связанной с медицинским вмешательством до подписания информированного добровольного согласия, правом задавать вопросы и получить необходимую информацию о своем здоровье и факторах, влияющих на него, а в соответствии с действующим законодательством, информация без воли пациента не предоставляется; около 50 % несовершеннолетних знает о праве отказа от медицинского вмешательства, но последствия такого отказа известны лишь 47 % опрошенных. Большинство респондентов владеет общими сведениями, которых недостаточно для принятия осознанного решения. В силу своего возраста и незнания законодательства подростки не читают содержания, подписываемых документов, а как следствие и не придают важность последствиями своего решения.

Таким образом, можно сформулировать следующие выводы:

- анализ действующего законодательства и результаты проведенного опроса, дают определенное представление о противоречиях в действующем на данный момент законодательстве, которые требуют урегулирования на государственном уровне;
- установленные формы информированного добровольного согласия преимущественно содержат лишь констатацию факта предоставления информации, не учитывают индивидуальные особенности пациента. Соответственно, законодателем установлена презумпция «добросовестности» медицинского работника при информировании несовершеннолетнего пациента о содержании предполагаемого медицинского вмешательства;

- возможным решением проблемы на данном этапе, стало бы повышение правовой грамотности учащихся в сфере охраны здоровья и права на медицинскую помощь;
- формированию у школьников навыков сохранения собственного здоровья, овладения здоровьесберегающими технологиями в процессе обучения во внеурочное время; формирование представлений о ценности занятий физической культурой и спортом, понимания влияния этой деятельности на развитие личности человека, на процесс обучения и взрослую жизнь.

Библиографический список

1. Бурдо Е.П., Гаранина И.Г. Регулирование прав ребенка-пациента в современном международном праве и российском законодательстве: проблемные вопросы соотношения норм права и этики // Пробелы в российском законодательстве. 2014. № 5.
2. Мандрыка Е.А. Некоторые проблемы реализации прав несовершеннолетних при оказании им медицинской помощи // Медицинское право: теория и практика. Т. 1. № 1. 2015.
3. Петербургский международный экономический форум «Демографические вызовы XXI века: Как повысить рождаемость и вернуть здоровье детям?». URL: <https://roscongress.org/sessions/spief-health-2019-demograficheskie-vyzovy-xxi-veka-kak-povysit-rozhdaemost-i-vernut-zdorove-detyam/discussion/> (дата обращения: 23.02.2023).
4. Сергеев Ю.Д. Медицинское право: учеб. комплекс: в 3 т. Т. 1. М., 2008.

С.О. Урванцева

старший преподаватель кафедры судебной медицины, юрист

ФГБОУ ВО «Кировский государственный медицинский университет».

E-mail: fatinyatur@yandex.ru

П.А. Гребнева

студент 3 курса лечебного факультета

ФГБОУ ВО «Кировский государственный медицинский университет».

E-mail: kukuruzku@mail.ru

В.С. Сулова

студент 3 курса лечебного факультета

ФГБОУ ВО «Кировский государственный медицинский университет».

E-mail: kukuruzku@mail.ru

УДК 614.23

**Профилактика аддиктивного поведения подростков в период обучения:
анализ проблемы и способы преодоления**

С.О. Урванцева, Е.А. Мелькова

Аннотация. Наиболее серьезные социальные проблемы и проблемы здравоохранения, распространенные в настоящее время, связаны с особенностями поведения, образа жизни, сформировавшегося в подростковом возрасте, в том числе химических зависимостей. Неблагополучные взаимоотношения в семье и/или в учебном коллективе также являются весомыми факторами риска формирования аддиктивного поведения. Важную роль играет профилактика аддиктивного поведения. Цель профилактики – формирование резистентных компонентов в характеристике личности, призванных создать естественные причины отвержения любых форм проявления аддиктивного поведения, а также создания социальной среды, препятствующей формированию аддиктивного поведения. В современных условиях сниффинг – новая угроза подростковой токсикомании. В работе представлен первоначальный анализ полученных данных констатирующего эксперимента по выявлению правовых и медицинских последствий сниффинга среди подростков в Кировской области.

Ключевые слова: сниффинг, подростки, токсикомания, здоровье, ответственность, правонарушения, вред, последствия.

С медицинской точки зрения токсикомания – это заболевания, связанные с привыканием организма к воздействию отравляющих химических веществ, без которых человек не может чувствовать себя работоспособным, но в то же время эти вещества оказывают разрушающее действие практически на все органы и ткани. Наибольшая опасность сниффинга для жизни и здоровья заключается в том, что минуя желудочно-кишечный тракт и печень, где могли бы частично нейтрализоваться, они сразу попадают через легкие в кровь и с её током поступают в головной мозг. Серьезная опасность и в том, что определенной летальной дозы не существует [1]. Согласно статистике Роспотребнадзора за 2021 г. всего зарегистрировано 124 случая отравлений вследствие употребления веществ с целью одурманивания (лекарственные препараты, вдыхание паров органических растворителей, газов и неустановленные вещества) и 6 случаев отравления в следствие употребления наркотических веществ (из них 2 с летальным исходом). В целом среди пострадавших от отравлений вследствие употребления наркотических и одурманивающих средств составляют школьники (40,0 %) и безработные (36,6 %).

По данным токсикологического мониторинга Кировской области за 2020 г. зарегистрировано 778 острых отравлений химической этиологии, что значительно меньше, чем аналогичные данные за 2019 г., в который было зарегистрировано 955 случаев. По данным токсикологического мониторинга за 1 квартал 2021 г. в Кировской области уже зарегистрировано 190 случаев острых отравлений химической этиологии. Этот показатель значительно ниже, чем аналогичные данные в 2020 г., за 1 квартал которого было зарегистрировано 224 случая ООХЭ. Токсикологическое действие окиси углерода составляет 20,5 % от всех зарегистрированных отравлений в целом.

В 2019 г. проведено социально-психологическое тестирование обучающихся по Единой методике, рекомендованной Министерством просвещения РФ на территории всей страны, в котором приняли участие 46269 обучающихся из 459 образовательных организаций, охват тестирования которых составил 84 %. По итогам тестирования выявлено 198 чел. (0,4 %) находящихся в группе

«явного риска»), связанного с вовлечением и возможным потреблением психоактивных веществ, а также 2665 чел. (5,8 %), относящихся к группе «латентного риска».

Являясь разновидностью токсикомании, sniffing наказуем. Потребление одурманивающих веществ в общественном месте – в соответствии с ч. 2 ст. 20.20 КоАП РФ влечет наложение административного штрафа или административный арест на срок до 15 суток. Субъектами данного правонарушения могут быть граждане, достигшие 16-летнего возраста. Для несовершеннолетних же токсикоманов – нет ограничений и потребление ими одурманивающих веществ (правонарушения, предусмотренного ст. 20.22 КоАП РФ) где бы то ни было влечет наложение административного штрафа на родителей или иных законных представителей несовершеннолетних. Вовлечение несовершеннолетнего в употребление запрещенных веществ также преследуется по закону в соответствии с ч. 1 ст. 6.10 КоАП РФ.

За вовлечение несовершеннолетнего в систематическое употребление (3 и более раз) одурманивающих веществ для лиц старше 18 лет предусмотрена уголовная ответственность.

С другой же стороны существует проблема недостаточной определенности судебной практики. Участвовавшие случаи отравления токсическими веществами лиц, не достигших совершеннолетнего возраста, являются результатом отсутствия законодательного регулирования реализации портативных газовых зажигалок и баллончиков газа для их заправки, широкой доступности их приобретения подростками через торговые сети [2]. Дети в возрасте от 6 до 18 лет по закону вправе совершать мелкие бытовые сделки, а газ в баллоне для бытовых целей не ограничен в гражданском обороте – какой-либо ответственности за его продажу несовершеннолетним или иным лицам действующим законодательством в принципе не предусмотрено.

Соответственно, 15 марта в Кировской области вступил в силу новый закон от 04.03.2021 г. № 452-ЗО «О некоторых мерах по обеспечению прав детей на охрану здоровья». Он запрещает продавать несовершеннолетним некоторые

группы товаров: потенциально опасные товары бытового назначения, которые содержат сжиженные углеводородные газы, в том числе зажигалки и заправочные баллоны любой емкости; безалкогольные тонизирующие напитки (энергетики); автомобильный бензин (с исключениями для водителей с 16 лет, у которых есть водительское удостоверение, при заправке транспортного средства); лакокрасочные материалы (упакованные в потребительскую тару органические растворители, лаки, краски, эмали, за исключением лакокрасочных материалов на водно-дисперсионной основе и порошковых, предназначенные для розничной торговли). За нарушение запрета продавцов будут наказывать. Штраф от 2 до 4 тыс. руб. грозит должностным лицам, от 20 до 50 тыс. руб. – юридическим.

В целях изучения данного вопроса мы провели онлайн-опрос среди молодежи на тему информированности о причинах, распространении, последствиях и профилактике сниффинга. В опросе приняли участие 347 учащихся школ Кировской области в возрасте от 12 до 18 лет. Нами предложены критерии уровня информированности опрошенных [3].

Высокий (100 – 80 %) – школьники высоко осведомлены о понятии сниффинга, его опасности, медицинских и правовых последствиях.

Средний (80 – 40 %) – школьники обладают достоверной, но неполной информацией об опасности сниффинга.

Низкий (менее 40 %) – школьники не обладают достоверной и полной информацией об опасности и последствиях сниффинга.

На вопрос о том, какая причина распространения сниффинга является наиболее распространённой, ребята ответили следующим образом в *таблице 1*.

Исходя из полученных данных можно сделать вывод о том, что основными причинами распространения сниффинга является влияние друзей, наличие у подростков проблем, с которыми они не могут справиться, не прибегая к данному методу. Однако, сниффинг не считается особым способом выделиться среди сверстников, т.к. эту причину указало всего 9 % опрошенных.

Таблица 1.

**Какая причина распространения сниффинга
является наиболее распространённой**

<i>Варианты ответов</i>	<i>Ответ выбран</i>		<i>Ответ не выбран</i>	
	Кол-во чел	(%)	Кол-во чел	(%)
Влияние друзей	152	44	195	56
Токсикоманами становятся подростки из неблагополучных семей	38	11	309	89
Таким образом можно выделиться из массы своих сверстников	31	9	316	91
Потребление психотропных веществ помогает уйти от неразрешённых проблем	73	21	274	79
Достать вещества, содержащие токсические газы, относительно несложно	42	15	305	85

Опрошенные слабо (33–37 %) осведомлены о правовых последствиях токсикомании, что говорит об их незаинтересованности в правовых аспектах данного вопроса в *таблице 2*.

Таблица 2

Какие правовые последствия токсикомании Вы знаете?

<i>Варианты ответов</i>	<i>Ответ выбран</i>		<i>Ответ не выбран</i>	
	Кол-во чел	(%)	Кол-во чел	(%)
Административный штраф в размере от 4 до 5 тыс руб	107	37	160	63
Административный арест на срок до 15 суток	101	29,6	246	70,4
Лишение свободы на срок до 5 лет	101	29,6	246	70,4
Административный штраф от 1,5 до 2 тыс руб	101	29,6	246	70,4
Выговор от сотрудников полиции	114	33,3	233	66,7
Признание гражданина недееспособным или ограничение его в дееспособности	36	11	309	89
Нет правовых последствий, сниффинг – это не серьёзное нарушение	101	29,6	246	70,4

Школьники почти не осведомлены (11 %) о невозможности принудительного лечения токсикомании в *таблице 3*.

Существует ли принудительное лечение токсикомании?

<i>Варианты ответов</i>	<i>Ответ выбран</i>	
	Кол-во чел	(%)
Принудительное лечение токсикомании запрещено законом, оно может проводиться только с согласия самого зависимого	39	11,1
Да, существует при наличии суицидального настроения и попыток самоубийства, агрессивного поведения, представляющего угрозу для окружающих, причинение серьёзного вреда здоровью, формировании бредовых состояний	154	44,4
Не знаю	154	44,4

Можно сделать вывод о том, что информированность о таком понятии, как сниффинг среди учащихся школ области средняя (59,3 %). Подростков, думающих о том, что смерть может наступить даже после первого вдыхания токсических паров достаточно мало, уровень осведомленности чуть выше низкого (41 %). Большинство же считают, что только регулярное употребление может привести к летальному исходу в *таблице 4*.

Таблица 4.

Существует ли какая-то определённая смертельная доза токсических паров?

<i>Варианты ответов</i>	<i>Ответ выбран</i>	
	Кол-во чел	(%)
Человек может умереть только от регулярных вдыханий токсических газов	197	57
Определённой смертельной дозы не существует, смерть может наступить от удушья при первом применении	142	41
Занятия сниффингом не представляют смертельной опасности для организма	8	2

Большинство подростков знают о симптомах, наблюдаемых у снифферов, уровень осведомленности высокий (89 %). Эти знания помогут им вовремя выявить зависимость у окружающих и обратиться за помощью. Значительная часть школьников дала правильные ответы на вопрос. Это говорит о том, что около половины опрошенных подростков имеют представление о новом законе,

недавно вступившем в силу в Кировской области. Общий уровень осведомленности-средний (43 %) в *таблице 5*.

Таблица 5

Запрет на продажу каких товаров несовершеннолетним действует в Кировской области с недавнего времени?

<i>Варианты ответов</i>	<i>Ответ выбран</i>		<i>Ответ не выбран</i>	
	Кол-во чел	(%)	Кол-во чел	(%)
Алкогольных напитков	128	37	219	63
Безалкогольных энергетических напитков	270	77,8	77	22,2
Товаров бытового назначения, содержащих сжиженные углекислотные газы (зажигалки, баллончики для их заправки)	154	44,4	193	55,6
Лакокрасочных изделий	101	29,6	246	70,4
Бензина	64	18,5	283	81,5
Ничего из перечисленного	17	5	330	95

Данный эксперимент показал средний уровень информированности подростков от 12 до 18 лет о причинах, распространении, последствиях и профилактике снюффинга. С помощью результатов онлайн-опроса можно сделать выводы о том, что молодёжь может заниматься снюффингом, не имея представления о его пагубном влиянии на организм, что может привести к серьёзным последствиям и даже летальному исходу. Это значит, что они подростки могут начать вдыхать токсические газы из любопытства, из-за влияния дурной компании или из-за серьёзных проблем. Подростки не заинтересованы и правовыми аспектами проблемы, и, следовательно, не осознают свою ответственность.

Из-за проблем с уровнем информированности, снюффинг в последнее стремительно распространяется, и Кировская область уже начала принимать меры по его предотвращению.

Таким образом, можно сформулировать следующие выводы:

1. Анализ действующего законодательства и результаты проведенного опроса, дают определенное представление о противоречиях в действующем на данный момент законодательстве, которые требуют урегулирования на государственном уровне;

2. Эффективность профилактических мероприятий, направленных на снижение риска токсикомании подрастающего поколения, во многом определяется системностью воздействия и степенью вовлеченности родителей и педагогического коллектива в данную работу.
3. Возможным решением проблемы на данном этапе, стало бы повышение правовой грамотности подростков сфере охраны здоровья.

Библиографический список

1. Федеральный закон от 21.11.2011 г. № 323-ФЗ «Об основах охраны здоровья граждан в РФ» // Российская газета. 2011. 21 ноября.
2. Мандрыка Е.А. Некоторые проблемы реализации прав несовершеннолетних при оказании им медицинской помощи // Медицинское право: теория и практика. Т. 1. № 1. 2015.
3. Урванцева С.О., Мелькова Е.А., Гончарова Д.Н Сниффинг: анализ проблемы и способы преодоления в Кировской области // Сборник статей IV Международного научно-исследовательского конкурса в 2 частях. Ч. 2. 2021.

С.О. Урванцева

старший преподаватель кафедры судебной медицины, юрист

ФГБОУ ВО «Кировский государственный медицинский университет».

E-mail: fatinyamur@yandex.ru

Е.А. Мелькова

студент 3 курса лечебного факультета

ФГБОУ ВО «Кировский государственный медицинский университет».

E-mail: e.melnikova16@mail.ru

Применение лечебной гимнастики при реабилитации после коронавирусной инфекции

В.В. Чайкин, К.В. Пирогова

Аннотация. Коронавирусная инфекция была и остается на сегодняшний день причиной серьезных осложнений, связанных с органами дыхательной и сердечно-сосудистой системы. Большие по объему поражения легочной ткани приводят к фиброзу, следствием которого становится легочная, а затем и сердечная недостаточность. Реабилитация после перенесенной коронавирусной инфекции является важным аспектом в восстановлении функций как легочной ткани, так и всего организма в целом. В статье представлен анализ литературы по вопросам реабилитации пациентов, перенесших коронавирусную инфекцию, с помощью лечебной гимнастики. Данная тема является актуальной, поскольку вирус COVID-19 продолжает мутировать с появлением новых штаммов, а заболеваемость коронавирусной инфекцией продолжает расти.

Ключевые слова: коронавирусная инфекция, реабилитация, физические упражнения, респираторные упражнения, комплекс упражнений.

Вопрос реабилитации пациентов, перенёсших коронавирусную инфекцию COVID-19 разной степени тяжести, остаётся актуальным и в настоящее время, поскольку вирус быстро мутирует, появляются новые штаммы, а вместе с тем возрастает потребность в новых методиках лечения и реабилитации после перенесенного заболевания. Помимо медикаментозных методов восстановления в настоящее время широко используется и лечебная физическая культура, специально разработанные дыхательные упражнения, направленные на восстановление функций легочной ткани [4, 5]

Реабилитацию можно разделить на респираторную и физическую. В респираторную реабилитацию включаются статические и динамические дыхательные упражнения, тренировка мышц вдоха и выдоха, различные восточ-

ные дыхательные техники. Данные методы способствуют изменению паттерна дыхания, что улучшает вентиляцию в бронхах [1].

К физической реабилитации относятся динамические и статические физические упражнения низкой интенсивности на различные группы мышц, упражнения на восстановление равновесия и баланса, ходьба в медленном или среднем темпе [4].

В зависимости от тяжести течения коронавирусной инфекции, осложнений и индивидуальных особенностей организма реабилитация может длиться от 4 до 12 недель и более [4].

Процесс реабилитации состоит из нескольких этапов:

- 1 этап – ранняя реабилитация, направлен на улучшение общего состояния пациента и минимизацию осложнений. На данном этапе рекомендуется выполнение статических и динамических дыхательных упражнений.
- 2 этап – ранняя стационарная реабилитация, на данном этапе рекомендуется внедрение инспираторного тренинга для развития мышц вдоха и общеукрепляющих упражнений для мелких и средних групп мышц.
- 3 этап – поздняя амбулаторная реабилитация в условиях отделений поликлиник [3].

Физическая реабилитация начинается с выполнения простых гимнастических упражнений лежа в медленном темпе с небольшим количеством повторений, по мере выздоровления и восстановления организма темп, продолжительность физических нагрузок и сложность комплекса упражнений увеличивается, положение пациента сменяется на сидячее, а затем стоячее. На более поздних этапах реабилитации рекомендуются тренировки низкой интенсивности на велотренажере, степ-платформе, но наиболее безопасным с точки зрения нагрузки на сердечно-сосудистую и дыхательную системы и предпочтительным методом физической реабилитации является дозированная ходьба. В зависимости от степени тяжести перенесенной инфекции дистанции для ходьбы колеблются от 200 до 1200 м на 2 этапе реабилитации, 3 этапе реабилитации – от 500 до 2000 м.

В респираторной реабилитации соблюдается такой же принцип, как и в физической: необходимо не перегружая респираторный отдел дыхательной системы, восстановить правильный паттерн дыхания [3].

На ранних этапах реабилитации пациента необходимо научить правильно дышать: плавный медленный вдох носом, такой же плавный медленный выдох ртом с небольшим сопротивлением через сомкнутые губы, при этом выдох должен быть длиннее вдоха. На более поздних этапах реабилитации внедряются дополнительные приемы: увеличение глубины вдоха или выдоха, дыхание через сжатые губы, диафрагмальное дыхание [6].

Для оценки уровня нагрузки используется модифицированная 10-балльная шкала Борга, отражающая степень одышки пациента после 6 минут ходьбы, представленная в *таблице 1* [2].

Таблица 1

Модифицированная 10-балльная шкала Борга

<i>Баллы по модифицированной шкале Борга</i>	<i>Шкала оценки одышки</i>
0	Нет
0,5	Очень, очень незначительная
1	Очень незначительная
2	Легкая
3	Умеренная
4	Умеренная
5	Умеренно сильная
6	Умеренно сильная
7	Очень сильная
8	Очень сильная
9	Очень, очень сильная
10	Предельно сильная

На основании данной шкалы разработаны комплексы физических упражнений для пациентов, чей результат составляет от 3 до 0 баллов, представленных в *таблице 2* и *таблице 3* [4].

Таблица 2

Комплекс упражнений для пациентов, чей результат при оценке по модифицированной шкале Борга 3 балла

	<i>Исходное положение</i>	<i>Описание упражнения</i>	<i>Число повторений</i>
1	Лежа на спине, руки вдоль корпуса	Одновременное сгибание и разгибание кистей и стоп	8–10
2	Лежа на спине, руки вдоль корпуса	Движение кистей к плечам и обратно	8–10
3	Лежа на спине, ладони на груди	Поднять согнутые руки вверх, одновременно сделав вдох, опустить вниз, сделав вы-	4–5

		дох	
4	Лежа на спине, руки вдоль корпуса	Отвести ногу в сторону	8–10
5	Лежа на спине, руки вдоль корпуса	Круговые движения в плечевых суставах, кисти на плечах	8–10
6	Лежа на спине, руки вдоль корпуса	Надуть живот на вдохе, на выдохе – максимально втянуть в себя	5–6
7	Лежа на спине, руки вдоль корпуса	Поочередный подъем прямых рук вверх, сделав при этом вдох, опустить руки вниз, сделав выдох	4–5
8	Лежа на спине, руки вдоль корпуса	Повороты головы вправо и влево	5–6
9	Лежа на спине, ладони в области реберной дуги	Сделать глубокий вдох, на выдохе надавить руками на грудную клетку	4–5
10	Лежа на спине, руки вдоль корпуса	Поочередное сгибание и разгибание ног в коленных суставах	8–10
11	Лежа на спине, руки вдоль корпуса	Разведение рук в стороны на вдохе, далее исходное положение, выдох	4–5

Таблица 3

Комплекс упражнений для пациентов, чей результат при оценке по модифицированной шкале Борга 2 балла.

	<i>Исходное положение</i>	<i>Описание упражнения</i>	<i>Число повторений</i>
1	Лежа на спине, руки вдоль корпуса	Одновременное сгибание и разгибание кистей и стоп	8–10
2	Лежа на спине, руки вдоль корпуса	Сгибание и разгибание рук в локтевых суставах	8–10
3	Лежа на спине, руки вдоль корпуса	Поочередное сгибание и разгибание ног в коленных суставах	8–10
4	Лежа на спине, руки вдоль корпуса	На вдохе поднять прямые руки вверх, на выдохе опустить руки вниз	4–5
5	Лежа на спине, руки вдоль корпуса	На вдохе развести обе руки в стороны, на выдохе подтянуть колено с помощью рук к животу	4–5
6	Лежа на спине, руки вдоль корпуса	Поочередно поднять и отвести ногу в сторону	8–10
7	Лежа на левом боку (левая рука под головой, правая вдоль корпуса)	На вдохе отвести прямую правую руку в сторону и назад с поворотом направо, на выдохе вернуться в исходное положение	4–5
8	Лежа на спине, руки вдоль корпуса	Движения как приезде на велосипеде сначала одной ногой, затем другой	8–10
9	Лежа на спине, руки вдоль корпуса	Круговые движения в плечевых суставах	8–10
10	Лежа на спине, руки вдоль корпуса	Надуть живот на вдохе, на выдохе – максимально втянуть в себя	5–6

11	Лежа на спине, руки вдоль корпуса	На вдохе поочередно поднимать прямые руки вверх, на выдохе – опустить вниз	4–5
12	Лежа на спине, руки вдоль корпуса	Кисти положить на область реберной дуги, сделать глубокий вдох, на выдохе надавить кистями на грудную клетку	4–5
13	Лежа на спине, руки согнуты, локти опираются на кровать	Повороты предплечий	8–10
14	Лежа на спине, руки вдоль корпуса	Поочередное сгибание и разгибание ног в коленных суставах	8–10
15	Лежа на спине, руки вдоль корпуса	Разведение рук в стороны на вдохе, далее исходное положение, выдох	4–5

Имеющиеся на сегодняшний момент данные свидетельствуют о том, что эффективность применения физической культуры с целью реабилитации после перенесенной коронавирусной инфекции зависит от множества факторов, в первую очередь от индивидуальных особенностей каждого пациента, степени тяжести перенесенного заболевания. Поэтому при персонализированном подходе дают положительную динамику при восстановлении после коронавирусной инфекции.

Библиографический список

1. Ачабаева А.Б., Шаваева Ф.В., Бегизова Э.Э., Акежева Ф.Т., Еркова Д.А. Применение дыхательной и лечебной гимнастики при реабилитации после коронавирусной инфекции COVID-19 // Медицина. Социология. Философия. Прикладные исследования. 2022. № 1.
2. Бубнова М.Г., Аронов Д.М., Бойцов С.А. Методические рекомендации обеспечение физической активности граждан, имеющих ограничения в состоянии здоровья // CardioСоматика. 2016. № 1.
3. Бубнова М.Г., Персиянова-Дуброва А.Л., Лямина Н.П., Аронов Д.М. Реабилитация после новой коронавирусной инфекции (COVID-19): принципы и подходы // CardioСоматика. 2020. № 4.
4. Временные методические рекомендации Медицинская реабилитация при новой коронавирусной инфекции URL: <https://normativ.kontur.ru/document?moduleId=1&documentId=367585>

5. Иванова Г.Е., Шмонин А.А., Мальцева М.Н., Мишина И.Е., Мельникова Е.В., Бодрова Р.А., Цыкунов М.Б., Бахтина И.С., Калинина С.А., Баландина И.Н., Соловьева Л.Н., Иванова Н.Е., Суворов А.Ю., Дидур М.Д. Реабилитационная помощь в период эпидемии новой коронавирусной инфекции covid-19 на первом, втором и третьем этапах медицинской реабилитации // Физическая и реабилитационная медицина, медицинская реабилитация. 2020. № 2.
6. Собко И.А. Дыхательная гимнастика. Реабилитация при пневмонии и других заболеваниях легких. М., 2021.

В.В. Чайкин

кандидат педагогических наук, доцент

заведующий кафедрой физической культуры

ФГБОУ ВО «Кировский государственный медицинский университет» Министерства здравоохранения РФ

E-mail: vivacha@mail.ru

К.В. Пирогова

студент ФГБОУ «Кировский государственный медицинский университет»

Министерства здравоохранения РФ

E-mail: pirogovaaak@gmail.com

УДК 621.3-1/8

**Особенности применения и испытания защитных средств,
используемых при работах под напряжением**

Р.Н. Чернядьев

Аннотация. В настоящее время в электросетевых предприятиях России уделяется большое значение бесперебойному снабжению потребителей электрической энергией. Однако электрооборудование необходимо обслуживать, а это, как известно, связано с остановкой производственного цикла, то есть

с отключением электроэнергии. Частично проблему отключения электроэнергии связанную с ремонтом можно решить, применяя технологию работ под рабочим напряжением. Для ее безопасной реализации необходимо использовать электрозащитные средства. Номенклатура этих средств разнообразна, они отличаются типом, размером, классом напряжения, заводом изготовителем. В статье обобщены технические требования, предъявляемые к защитным средствам, рассмотрены условия для обеспечения безопасности работника при выполнении работ под напряжением. Описан опыт испытания инструмента и приспособлений для этих работ.

Ключевые слова: защитные средства, безопасность, работа под напряжением, испытание защитных средств, диэлектрические перчатки, изолированный инструмент.

При выполнении работ под напряжением на токоведущих частях до 35кВ, безопасность персонала обеспечивается по следующей схеме. Токоведущая часть электроустановки под напряжением – изоляция – человек – земля. Такая схема реализуется двумя методами:

- а) работа методом в контакте, где электрозащитным средством (средство защиты, предназначенное для обеспечения электробезопасности) являются диэлектрические перчатки соответствующего класса испытательного напряжения, изолирующие покрытия (накладки) и изолирующий инструмент. Этим методом выполняются работы на ВЛ. (ВЛИ) до 1000В. и на оборудовании до 1000 В. ТП и КТП.
- б) работа методом на расстоянии, когда работа выполняется с применением основных (изолирующие штанги; клещи) и дополнительных (диэлектрические перчатки соответствующего класса испытательного напряжения, боты, накладки) электрозащитных средств. Этот метод применяется в РУ, ТП и на ВЛ (КВЛ) и оборудовании напряжением 1–35 кВ включительно [4 п. 38.21]. Логично сделать вывод, что к электрозащитным средствам предъявляются повышенные требования. Поэтому разработана и внедрена нормативная документация рег-

ламентирующая изготовление и эксплуатацию изолирующих инструментов и защитных средств [1, 2, 3, 4, 5]. Опыта работ под напряжением в нашей стране пока недостаточно, а указанные документы не дают исчерпывающих указаний для реализации этой технологии, более того в некоторой части инструкции противоречат друг другу. К тому же для проведения испытаний инструмента и приспособлений необходима специальная оснастка, которую надо изготовить под большое количество разнообразных типов и видов изолирующих и изолированных средств. По этим причинам технические работники столкнулись со сложностью практического осуществления как самих работ под напряжением, так и правильного применения и испытания защитных средств. Для решения этих проблем предлагается исходить из двух требований: **безопасность** работника; **удобство** пользования инструментом и приспособлениями.

Для обеспечения этих требований возможно выполнение следующих условий.

1. Производить тщательный входной контроль характеристик поступающих на предприятие защитных средств, на соответствие требованиям нормативных документов. Инструменты должны быть спроектированы и изготовлены таким образом, чтобы они защищали пользователя от поражения электрическим током. Каждый инструмент и/или его компонент должны иметь четкую и нестираемую маркировку. Символ «двойной треугольник» (рисунок 1), товарный знак завода изготовителя, класс напряжения [1, п. 4.1.1–4.1.4].



Рисунок 1. Маркировка максимального рабочего напряжения рядом с символом «двойной треугольник»

Электроизоляционное покрытие должно иметь окраску от ярко-красной до оранжевой [3, п. 5.1.9]. Если оно состоит из двух и более слоёв их цвета должны быть контрастными [1, п. 4.2.1]. Изолирующие рукоятки инструментов, как на поверхности, так и в толще изоляции не должны иметь раковин, сколов, вздутий, трещин и других дефектов, которые приводят к ухудшению внешнего вида и снижению механической прочности.

У инструмента контролируются размеры. Так, например, для плоскогубцев минимальные размеры защитного упора должны составлять:

- 10 мм слева и справа от плоскогубцев, закрепленных на плоской поверхности;
- 5 мм на верхней и нижней частях плоскогубцев, удерживаемых на плоской поверхности.

Минимальное расстояние между внутренним краем каждого защитного упора и любыми неизолированными токоведущими частями должно составлять не менее 12 мм. Изолирующая часть перед защитным упором должна находиться как можно ближе к рабочей головке [1, п. 4.4.5].

2. Подбирать средства защиты индивидуально под работника. Изолирующие защитные перчатки должны иметь форму, приспособленную к выполняемой работе. Манжеты диэлектрических перчаток в процессе работы должны перекрывать диэлектрические рукава на расстояние исключающее появление незащищённой части руки [4, п. 38.21]. Регламентируются длина и размер окружности ладони перчаток [2, п. 4.3.1]. Защитная каска должна быть удобной и соответствовать размеру головы работника. Изолирующие защитные перчатки должны иметь форму, приспособленную к выполняемой работе [3, п. 3.1.9]. Средства защиты лица и глаз следует изготавливать из стойких к удару материалов, с прозрачными или затемненными стеклами для защиты от ультрафиолетового излучения и действия электрической дуги.

3. Вести учёт и контроль в эксплуатации состояния инструмента и приспособлений для работ под напряжением. За всеми средствами защиты находящимися в эксплуатации необходимо вести учёт в специальном журнале. Осматривать их надо не реже 1 раза в 6 месяцев, а переносные заземления

не реже 1 раза в 3 месяца. Любое защитное средство осматривается непосредственно перед применением на наличие проколов, порезов, следов теплового воздействия при трении об канат, изменения структуры защитного средства от воздействия масел, ультрафиолета. На каждом защитном средстве должен быть штамп с указанием даты следующего испытания, класса напряжения на которое оно рассчитано и наименованием лаборатории. Важно, чтобы **маркировка** в зоне изолирующего участка была **неэлектропроводящей** и **не** нарушала электрические характеристики частей оборудования [3, п. 5.2.6]. Защитные кожаные перчатки нельзя использовать, если они имеют механические повреждения, отверстия. Следует не допускать загрязнений, которые могут ухудшить свойства диэлектрических перчаток. Защитные перчатки следует осматривать перед применением изнутри на наличие острых выступающих частей. Защитные средства и приспособления для работ под напряжением необходимо хранить в специально отведенных местах на стеллажах в сухом проветриваемом месте, защищенном от воздействия масел и солнечных лучей. Рекомендуется закреплять за каждым работником индивидуальный комплект защитных средств и приспособлений. Требуется тщательный уход за ними чистка, стирка, сушка. Инструмент приспособления и защитные средства подвергаются периодическим электрическим испытаниям. Исключением является инструмент с двойной изоляцией, который допускается не испытывать [5, п. 2.7.3.5]. Его осматривают не реже 1 раза в 6 месяцев и изымают из эксплуатации при появлении нижнего слоя изоляции другого цвета, а так же при наличии механических повреждений изолирующего покрытия. Следует заметить, что двухкомпонентная изоляция не является двойной. Испытания проводят по стандарту [5] в подразделениях ПАО «РОССЕТИ» и согласно инструкции [6] в других организациях. Однако ни в одном из этих документов не учтено требование стандарта [2] на перчатки класса 00 и 0, которые можно использовать при работах под напряжением до 500В. Толщина у них 0,5 и 1 мм соответственно, поэтому уровень испытательного напряжения для них 2,5 кВ и 5 кВ. прикладывается в течение 1 минуты. Ток, протекающий

через перчатку длиной 360 мм, не должен превышать 14 мА, длиной 280 мм, не должен превышать 12 мА [2, п. 4.3.2; п. 5.8] Такие же требования к испытанию перчаток указываются и в инструкциях заводов изготовителей защитных средств. Таким образом, чтобы устранить данное противоречие в документах, техническому руководителю организации требуется разработать методику испытания защитных средств для работ под напряжением, которая должна содержать ссылки на соответствующие стандарты и заводские инструкции. Кроме того в ней необходимо учесть другие особенности при проведении испытаний. Такая методика утверждается руководителем организации. При работах под напряжением, кроме диэлектрических перчаток, используется большое количество изолирующих покрытий и накладок, разных по форме и размерам. Электрические схемы и уровни испытательного напряжения можно найти в стандарте [6]. Для испытания гибких изолирующих покрытий и накладок используется схема (рисунк 2), однако для практического её применения нужна специальная оснастка.



Рисунок 2. Схемы электрических испытаний гибкого изолирующего покрытия (а) и гибкой изолирующей накладки (б):

1 – испытательный трансформатор; 2 – верхний (наружный) электрод; 3 – изолирующее покрытие или накладка; 4 – нижний (внутренний) электрод; 5 – миллиамперметр.

В нашем учебном центре используются приспособления для проведения испытаний, полученные от завода-изготовителя защитных средств [7]. Краткое описание и их конструкция и описаны далее.

Электрические испытания плоских гибких покрытий проводятся на горизонтальном стенде, установленном на изоляторах (рисунок 3), для их проведения необходимо поднять верхнюю часть за ручку и установить в соответствующие отверстия электроды: электрод, устанавливаемый в верхнюю часть – имеет надпись типа, размера покрывала, для испытаний которого он предназначен и слово «Верхний». Второй электрод такого же размера устанавливается в нижнюю часть стенда. Верхний электрод фиксируется резьбовыми «барашками». Покрытие соответствующего размера необходимо уложить на нижний электрод, при этом левый нижний угол покрытия должен быть совмещен с начерченным на изоляционной поверхности углом. Верхняя часть стенда опускается. Испытательные провода присоединяются к резьбовым шпилькам электродов.

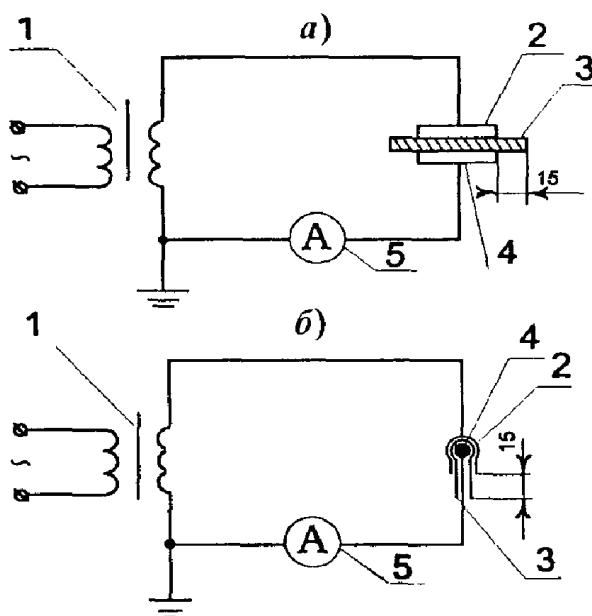
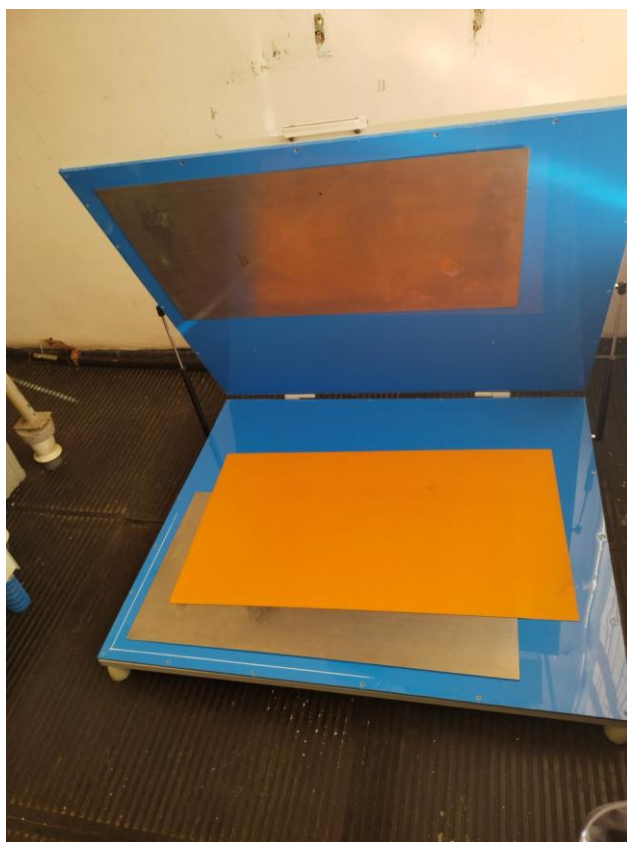

**Рисунок 3. Горизонтальный стенд,
для испытания плоских гибких покрытий.**

Для электрических испытаний покрытий типа OMEGA применяется стенд (рисунок 4). Один провод испытательной установки нужно подключить к электроду, помещенному внутри испытываемой оболочки OZ OMEGA, другой провод к шине, установленной на стенде.



Рисунок 4. Стенд, для испытания покрытий типа OMEGA

Для электрических испытаний покрытий для изоляторов и крюков применяют диэлектрическую емкость (рисунок 5). Учитывая конструктивные особенности покрытий и широкую гамму данных изделий, а также отсутствие технической возможности их испытаний в ванной с увлажнением, в соответствии с требованиями [1, п. 5.5.3.1.1], испытания следует проводить в ванной с никелированными нержавеющейими шариками диаметром 3 мм. Перед испытанием оболочки следует установить диэлектрические заглушки с торцов оболочки. Внутри оболочки и снаружи нужно уложить никелированные нержавеющейими

шарики. Испытательные электроды следует разместить: один – внутри оболочки, другой – внутри ванночки, снаружи оболочки.



Рисунок 5. Диэлектрическая емкость для испытаний покрытий для изоляторов и крюков

4. Применять защитные средства и инструмент согласно заводской инструкции и требований правил. При работах под напряжением необходимо надевать под диэлектрические перчатки хлопчатобумажные для впитывания влаги с ладоней, а кожаные одевать поверх диэлектрических для защиты от механических повреждений. Причем длина краг кожаных перчаток должна быть меньше длины диэлектрических. Например, для перчаток класса 0 и 00 расстояние между крагой кожаной печатки и краем диэлектрической должно быть не менее 13 мм, а класса 2 не менее 51 мм [2, таблица А.1]. В зимнее время рекомендуется использование перчаток типа «колокол» На рабочем месте

должно быть не менее двух пар перчаток, которые хранятся в индивидуальном чехле. Инструмент и изолирующие средства должны быть снабжены заводской инструкцией по эксплуатации. Все защитные средства и приспособления на месте работ выкладываются на специальном пологе.

5. Для каждого вида выполняемых работ должны быть заранее определены все необходимые средства защиты и приспособления. Техническому руководителю совместно со всеми причастными к работам под напряжением специалистами надо разработать и утвердить инструкции, технологические карты, которые бы содержали исчерпывающую информацию для исполнителя. Работник должен быть с ними ознакомлен и у него не должно остаться вопросов по безопасному выполнению этих работ. При разработке нормативно-технической документации надо учитывать требования заводов изготовителей защитных средств. Поэтому лучше иметь дело с хорошо зарекомендовавшим себя производителем и поддерживать с ним контакт.

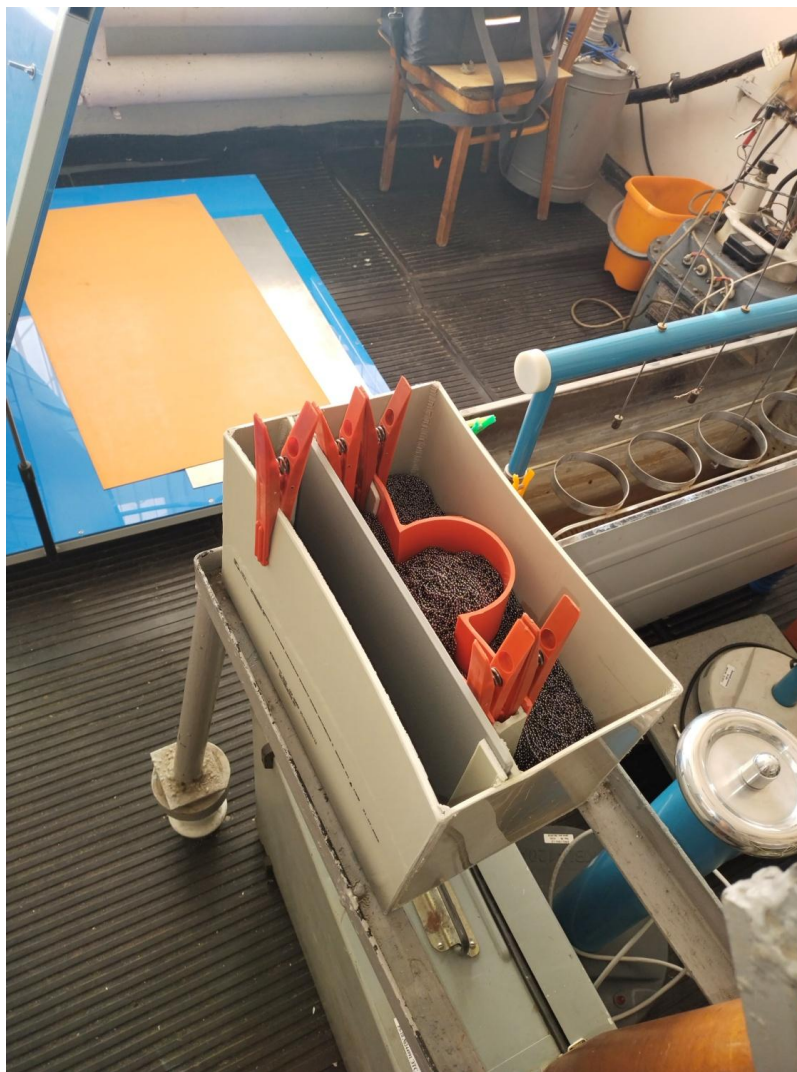
Выполнение всех описанных условий позволит минимизировать риск получения электротравмы, повысить безопасность работника.

Библиографический список

1. ГОСТ ИЕС 60900-2019. «Работа под напряжением. Ручные инструменты для работ под напряжением до 1000 В переменного и 1500 В постоянного тока. Общие требования и методы испытаний». URL: <https://docs.cntd.ru> (дата обращения: 23.01.2023).
2. ГОСТ 12.4.307-2016 «Система стандартов безопасности труда (ССБТ). Перчатки диэлектрические из полимерных материалов. Общие технические требования и методы испытаний». URL: <https://docs.cntd.ru> (дата обращения: 23.01.2023).
3. ГОСТ 28259-89 «Производство работ в электроустановках. Основные требования». URL: <https://docs.cntd.ru> (дата обращения: 23.01.2023).
4. Приказ Минтруда России от 15.12.2020 г. № 903н «Об утверждении Правил по охране труда при эксплуатации электроустановок» (с изменениями

на 29.04.2022 г.) // СПС «Гарант». URL: <https://base.garant.ru/400164786/> (дата обращения: 23.01.2023).

5. СТО 34.01-30.1-001-2016 Порядок применения электротехнических средств в электросетевом комплексе ПАО «РОССЕТИ». Требования к эксплуатации и испытаниям. URL: <https://svel.ru/tekhnicheskaya-dokumentaciya/otraslevye-standarty/sto-34-01-30-1-001-2016/> (дата обращения: 23.02.2023).
6. Приказ Минэнерго России от 30.06.2003 г. № 261 «Инструкция по применению и испытанию средств защиты, используемых в электроустановках» URL: <https://normativ.kontur.ru/document?moduleId=1&documentId=128931> (дата обращения: 23.02.2023).
7. Инструкция по применению и испытанию средств защиты, используемых для работ под напряжением в электроустановках до 1000В и до 10кВ. № 1-10кВ/2018. Группа компаний СЕКТОР ЭНЕРГО. URL: https://umc53.ru/wp-content/uploads/2022/06/Инструкция-по-применению-и-испытанию-средств-защиты-используемых-в-электроустановках_Текст-1.pdf (дата обращения: 23.02.2023).

Р.Н. Чернядьев

мастер производственного обучения

АНО ДПО «Кировский учебный центр Энергетик»

E-mail: cherniadiev.roman@yandex.ru

РАЗДЕЛ VI. ИНФОРМАЦИОННЫЕ ТЕХНОЛОГИИ И МАТЕМАТИЧЕСКОЕ МОДЕЛИРОВАНИЕ

УДК 351/354

Компетенции в области обработки данных гражданских государственных служащих в условиях цифровизации

В.Ю. Бражникова, А.Д. Демина, О.В. Карташева

Аннотация. Процесс цифровизации экономики, включающий в себя введение технологий и инноваций во все сферы жизни общества, не обходит стороной и работу гражданских государственных служащих. В связи с этим целью нашей статьи мы ставим исследование вызовов, с которыми столкнулись государственные гражданские служащие в условиях цифровизации. В статье проводится анализ динамики использования гражданами информационных ресурсов для взаимодействия с органами государственного управления. Также нами разработана усовершенствованная модель цифровых компетенций гражданских государственных служащих. Содержание данной статьи поможет увеличить результативность использования цифровых технологий с целью эффективного исполнения своих должностных обязанностей госслужащими в условиях постоянно растущих масштабов цифровизации экономики. Ведь если развитие данной области затормозится и не будет двигаться в ногу со временем, эффективность работы госслужащих будет снижена, а также возрастет недовольство граждан государственными учреждениями. Результатами исследования являются: система требований к цифровым компетенциям госслужащих, рекомендации по усовершенствованию Справочника квалификационных требований и по дополнению Методического инструментария.

Ключевые слова: цифровизация, профессиональное развитие, цифровые компетенции, обучение государственных служащих.

В современных условиях развития экономической среды мы наблюдаем всеобъемлющее внедрение информационных технологий и инноваций. Иными словами, происходит процесс цифровизации экономики, что естественным образом влияет на все сферы жизни общества, а также на изменение подходов к осуществлению профессиональной деятельности государственных служащих. Цифровизация проникает во все сферы человеческой жизни, в том числе и в государственное и муниципальное управление, поэтому необходимо пересмотреть способы профессиональной подготовки и переподготовки государственных гражданских служащих [4]. Также необходимо определить имеющиеся возможности и необходимость применения информационных технологий и инноваций в данной области.

Государственные служащие должны владеть цифровыми компетенциями, так как они работают с огромным объемом данных, которые необходимо обрабатывать и анализировать. Без навыков работы с программным обеспечением, базами данных и офисными программами государственные служащие не могут эффективно выполнять свою работу.

Более того, цифровые технологии и инструменты упрощают и позволяют ускорить работу служащих, повышая тем самым эффективность государственных органов и качество предоставляемых услуг. Например, электронные системы государственных услуг упрощают процессы обращения граждан и бизнеса, экономят время и улучшают общую восприимчивость государственных служб [2]. Цифровые компетенции являются неотъемлемой частью профессионального развития для всех государственных служащих, так как цифровые технологии все более влияют на современные процессы управления и предоставления государственных услуг.

Исходя из данных сайта «Национальные проекты», количество учетных записей на портале «Госуслуги» в 2022 г. составило 99 млн, что свидетельствует об активном использовании портала гражданами старше 14 лет. Интересно отметить, что более трети всех заявлений в ЗАГС сейчас подаются онлайн. Также, важно сказать о том, что 600 тыс. выплат материнского капитала граж-

дане получили проактивно, им не нужно было заполнять никакие формальности и формы, что для многих людей очень важно.

Динамика изменения доли граждан, зарегистрированных на сайте «Госуслуги», представлена в таблице и на графике ниже. Данные приведены в возрастной категории с 15 до 72 лет исходя из сведений Росстата.

Таблица 1

**Доля граждан России, пользующихся госуслугами онлайн
(в % от всего населения)**

Год	Доля граждан (%, за год)
2013	30,8
2014	35,2
2015	39,6
2016	51,3
2017	64,3
2018	74,8
2019	77,6
2020	81,1
2021	84,7
2022	90,2



**Рисунок 1. Доля граждан России, пользующихся госуслугами онлайн
(в % от всего населения)**

Положительная тенденция в применении информационных ресурсов с целью взаимодействия граждан с государственными органами является результатом действия национального проекта «Цифровая экономика», задачей

которого является создание обстоятельств и условий для высокотехнологичного бизнеса, ускоренное внедрение цифровых технологий в социальной сфере и экономике, повышение качества жизни людей, рост конкурентоспособности государства на глобальном рынке и укрепление национальной безопасности [5]. Национальные проекты, которые были предприняты президентом РФ Владимиром Путиным, стартовали в 2019 г.

Таким образом, мы можем заметить, что с каждым годом увеличивается число россиян, начинающих пользоваться информационными порталами для взаимодействия с различными государственными органами, благодаря чему можно сделать вывод о необходимости приобретения государственными служащими новых навыков и компетенций.

В условиях цифровизации получение дополнительных знаний, компетенций и навыков государственными гражданскими служащими с помощью дистанционного образования и самообразования становится очень важным, умение использовать дистанционные технологии – это не только средство получения новых знаний, но и дополнительная цифровая компетенция [6, 7]. Для цели повышения квалификации государственных служащих в области информационных технологий был запущен сервис «Единый специализированный информационный ресурс». Этот информационный ресурс представляет собой портал, на котором содержится информация о курсах повышения квалификации, которые доступны в рамках реализации программы развития института государственной гражданской службы, а также библиотека обучающих материалов для самообразования. При получении дополнительных компетенций в области информационных технологий государственные служащие могут использовать и ресурсы, которые предназначены для разнообразных категорий граждан. В наши дни в интернет доступно большое количество курсов для получения цифровых навыков.

Компетенции «нового поколения» государственных служащих – это необходимое направление профессионального развития для должной работы с цифровыми системами [3]. Под цифровыми навыками или компетенциями

(digitalskills) корпоративный университет Сбербанка понимает умение решать разнообразные вопросы и задачи в сфере применения коммуникационных и информационных технологий.

Однако, на наш взгляд, данное определение слишком широко описывает термин «цифровые компетенции» и поэтому является не совсем точным в разрезе работы государственных служащих. Под данным термином целесообразнее понимать комплекс профессиональных поведенческих умений и знаний рассматриваемого служащего, которые в цифровой среде принято именовать «hardskills» (что в переводе означает «твёрдые навыки»), а также «softskills» (мягкие навыки) – набор особых личностных качеств, которые увеличивают результативность использования цифровых технологий с целью эффективного исполнения своих должностных обязанностей госслужащими.

В соответствии со Справочником квалификационных требований к специальностям, направлениям подготовки, знаниям и умениям, которые необходимы для замещения должностей государственной гражданской службы с учетом области и вида профессиональной служебной деятельности государственных гражданских служащих, госслужащие должны знать такие аспекты, как:

- основные положения законодательства о персональных данных и об электронной подписи;
- навыки работы с ПК (персональным компьютером);
- основные принципы работы системы электронного документооборота;
- основы информационной безопасности и защиты информации.

РАНХиГС в 2020 г. представила результат разработанной Модели компетенций команды цифровой трансформации в системе государственного управления. В данную Модель были включены такие понятия, как: цифровая культура, личностные компетенции, базовые цифровые компетенции и профессиональные цифровые компетенции.

Как нам кажется, в модели цифровых компетенций следует оставить: профессиональные и личностные компетенции, разделив первые на три уровня:

1. Базовый уровень. Сюда можно включить общие компетенции, которые указаны в Справочнике. Например:

- умение форматировать документы в текстовом редакторе;
- умение создавать и редактировать электронные таблицы в табличном редакторе и процессоре;
- умение производить расчеты с имеющимися электронными данными;
- умение работать с государственными информационными ресурсами;
- умение строить графики и диаграммы.

К данному уровню будет относиться младшая группа должностей государственной гражданской службы.

2. Продвинутый уровень. На этом уровне зачисление будет происходить со старшей группы. Он подразумевает систематическое решение трудных профессиональных задач в цифровой среде. Уровень состоит из таких компетенций, как:

- навыки работы с системами межведомственного взаимодействия и электронного документооборота;
- умение работать с системами управления государственными информационными ресурсами;
- умение работать с информационными ресурсами, построенными на основе витрин данных;
- умение разрабатывать прототипы витрин данных;
- навыки по работе с нормативно-правовыми документальными базами;
- навыки работы с различными базами данных и базами знаний [1].

3. Специальный уровень. В данный уровень следует включить компетенции, обусловленные особенностью работы конкретного органа государственной власти и занимаемой должностью, то есть предъявляемые представителем нанимателя к кандидату. Примером может послужить навык работы с такой распространенной системой, как «zakupki.gov.ru».

В завершение, мы можем прийти к выводу, что цифровизация экономики самостоятельно определяет существующую на данный момент модель компе-

тенций, знаниями которой должны владеть госслужащие. Поэтому следует закрепить в Методическом инструментарии понятие цифровых компетенций государственных служащих, а также добавить в Справочник изменения, которые заключаются в утверждении в нем структуры личностных цифровых компетенций и трех уровней профессиональных компетенций служащего. Кроме того, в должностные регламенты должны быть введены требования и условия к цифровым компетенциям, что включало бы в себя дополнение процесса аттестации госслужащих различными запросами к цифровым навыкам. Единые требования к цифровым компетенциям при переходе из одного органа власти в другой смогут предоставить возможность госслужащему гораздо быстрее приспособиться к новым обстоятельствам.

Помимо этого, подготовка и образование госслужащих не должно проходить исключительно на онлайн-порталах дополнительного обучения. Необходимо произвести пересмотр программ высшего образования по направлениям подготовки «Государственная и муниципальная власть», «Государственное и муниципальное управление», «Государственная и муниципальная служба» и др., добавив в процесс обучения различные учебные дисциплины, целью которых бы стало развитие цифровых компетенций у обучающихся этих направлений.

Библиографический список

1. Всеволодова А.В. Умение работать с базами данных как одна из профессиональных компетенций студента-бакалавра по направлениям подготовки «Экономика», «Менеджмент», «Государственное и муниципальное управление», «Торговое дело», «Гостиничное дело», «Туризм» // Актуальные проблемы совершенствования высшего образования: Материалы XII Межвуз. науч.-метод. конф., 21-22.11.2013 г. Ярославль, 2013.

2. Данилова Л.Н. Основные подходы к пониманию цифровизации и цифровых ценностей // Вестник Костромского государственного университета. Серия: Педагогика. Психология. Социокинетика. 2020. № 2.
3. Карапетян Н.С. Трансформация компетенций государственных служащих в условиях развития цифровых технологий // Креативная экономика. 2020. Т. 14. № 6.
4. Карташева О.В. Технологические особенности процесса перехода к информационному обществу в Ярославской области // Электронные информационные системы. 2018. № 1(16).
5. Проблемы устойчивого развития региона в цифровой экономике: монография / Под ред. А.В. Райхлиной, А.В. Юрченко. Ярославль, 2022.
6. Фролова Н.Н. Новый подход к навыкам государственных и муниципальных служащих в рамках цифровой трансформации // Цифровая трансформация государственного управления: Материалы Международной научно-практической конференции. Под общей редакцией С.Н. Большакова. 2020. СПб., 2020.
7. Чумаков Н.К. Особенности профессионального развития государственных гражданских служащих в условиях цифровизации // Образование и право. 2022. № 11.

О.В. Карташева

*кандидат педагогических наук, доцент,
доцент кафедры «Экономика и финансы»*

E-mail: o.kartasheva@list.ru

*Ярославский филиал ФГОБУ ВО Финансовый университет
при Правительстве РФ*

В.Ю. Бражникова

студент

*Ярославский филиал ФГОБУ ВО Финансовый университет
при Правительстве РФ*

E-mail: lerabra20030528@gmail.ru

А.Д. Демина

студент

Ярославский филиал ФГОБУ ВО Финансовый университет

при Правительстве РФ

E-mail: anastasia_demina.03@mail.ru

УДК 658.012.45

**Современные информационные технологии
в системах организационно-экономического управления**

Ю.П. Пухова, А.А. Торосян, О.В. Карташева

Аннотация. В статье рассмотрена сущность информационных технологий, проанализирована роль информационного обеспечения в системе управления деятельностью предприятия в современных условиях, перечислена главная особенность информационных технологий, а также приведены подходы к организации интерфейса. Перечислена отличительная особенность информационных технологий, выделены новые информационные технологии и рассмотрен основной подход к организации интерфейса между конечными пользователями и вычислительной системой («дружественный интерфейс»), перечислены основные элементы «дружественного интерфейса». Особое внимание уделено изучению основных направлений информационных технологий. В рамках данной работы были приведены специальные информационно-компьютерные технологии в управлении, проанализированы узкопрофильные приложения и полнофункциональные системы, а также приведены категории незамкнутых систем в менеджменте. Была проанализирована роль информационных технологий в управлении предприятием.

Ключевые слова: информационные технологии, дружелюбный интерфейс, специальные информационно-компьютерные технологии, администрирование логистических цепочек (SCM), планирование материальных потоков (MRP), менеджмент человеческого фактора (HRM), системы организационного управления.

Современные информационные технологии – это сложный процесс, в рамках которого происходит обработка информации при помощи компьютеров, разработанных алгоритмов, хранение больших объемов данных на множестве носителях, а также передача информации на большие расстояния в минимально возможное время. Мы находимся в эпохе создания информационной цивилизации, которая формируется благодаря постоянному развитию и усовершенствованию информационно-компьютерных технологий. Суть информационных технологий, которые сейчас находятся на новом уровне благодаря всеобщей компьютеризации, заключается в передаче, хранении, обработке и восприятии информации.

Развитие информационных технологий – это отрасль, требующая значительных финансовых вложений, высокой квалификации специалистов и использования передовой техники. Однако внедрение этих технологий часто приводит к революционным преобразованиям. В настоящее время информационные технологии являются неотъемлемой частью систем управления в организациях и экономическом секторе. Изучение и разработка этих технологий остаются актуальными задачами для специалистов различных предметных областей [1].

Информационные технологии отличаются тем, что информация является их исходным «сырьем» и конечной «продукцией». Новые информационные технологии настолько удобны и понятны, что позволяют пользователям, не обладающим профессиональными навыками в области вычислительной техники и программирования, применять информационные технологии в процессе принятия управленческих решений. Это достигается путем использования современных персональных компьютеров на их рабочих местах. Для достижения

удобства и понятности, для обеспечения эффективного взаимодействия используется совершенно иной подход к организации интерфейса между неподготовленными пользователями и системой обработки данных и информации. Этот подход, известный как «дружественный интерфейс», включает в себя следующие возможности и инструменты:

1. В новых информационных технологиях пользователи имеют возможность не допускать ошибок в условно-постоянной информации, благодаря использованию справочников, исправлять ошибки, поскольку есть встроенная защита информационно-вычислительных ресурсов системы от непрофессиональных действий на компьютере.
2. Новые информационные технологии предоставляют широкий набор инструментов, включая контекстное меню, мастера пошагового выполнения задачи, интеллектуальная справочная система, шаблоны документов, системы подсказок и обучения, которые упрощают взаимодействие пользователей с системой обработки данных и информации.
3. Пользователи новых информационных систем и технологий имеют возможность использовать функцию «отката», которая позволяет им вернуться к предыдущему состоянию системы, если результаты регламентированных действий не удовлетворили их по каким-либо причинам [2].

Современные информационные технологии опираются на использование специализированных аппаратных и программных средств, таких как скремблеры и сложные методы криптографии, для обеспечения защиты информации. Доля затрат на информационные технологии постоянно растет и часто достигает половины общих расходов, связанных с созданием и функционированием систем обработки данных. В сфере организационно-экономического управления информационные технологии сейчас развиваются с учетом основных направлений, которые направлены на улучшение эффективности их использования. Эти направления включают:

1. Более активное участие управленческих специалистов в процессе подготовки и решения экономических управленческих задач с использованием средств информационных технологий.
2. Персонализация обработки данных с использованием персональных компьютеров, соответствующих программно-инструментальных средств и средств авторизации.
3. Улучшение систем интеллектуального интерфейса для конечных пользователей различных уровней подготовки [3].

Перечислим теперь специальные информационно-компьютерные технологии в управлении. К этой категории относятся незамкнутые системы, которые используются в менеджменте фирмы. Они представлены в таблице 1.

Таблица 1

Категории и сущность незамкнутых систем в менеджменте

<i>Категория незамкнутой системы</i>	<i>Сущность системы</i>
Администрирование логистических цепочек (SCM)	Используется для управления сложным процессом создания товаров, которые требуют комплектующих от нескольких разных поставщиков. Основная цель - обеспечить бесперебойное поступление всех компонентов на склады, чтобы не возникало проблем в производственном процессе. Указанная информационная технология позволяет осуществлять расчетное планирование и контроль снабжения на всех этапах.
Планирование материальных потоков (MRP)	Данный инструмент обеспечивает возможность руководству корпорации осуществлять управление процессами приобретения, производства и сбыта продукции.
Менеджмент человеческого фактора (HRM)	Данные системы занимаются выявлением потенциальных кандидатов на работу и отслеживанием их производительности. Они помогают в управлении персоналом и обеспечении эффективной работы команды.

Далее рассмотрим узкопрофильные приложения.

Иногда возникают задачи, которые отличаются от обычных и требуют специализированного программного обеспечения. Это программное обеспечение специально разработано для обработки конкретного типа данных. Вот некоторые примеры таких решений:

- учет положения кадров, включая фиксацию рабочего стажа и составление графиков отпусков;
- расчет заработной платы для каждого сотрудника компании с учетом разных режимов работы сотрудников [3];
- автоматизация процесса приема новых сотрудников;
- организация проведения аттестаций, экзаменов, запись и анализ результатов;
- использование информационных технологий для обучения новых работников и отслеживания их успехов.

Для решения этих задач в системах организационного управления предприятием необходимо применение информационных технологий и информационных систем [4].

Следующим шагом проанализируем полнофункциональные системы. В случае, когда в компании работает большое количество сотрудников, информационные технологии, предназначенные для решения функциональных задач, становятся необходимыми. В таких ситуациях руководителю требуется более тщательный и осознанный мониторинг процессов. Программы, которые можно отнести к полнофункциональным системам, способны удовлетворить любые запросы заказчика в области анализа и обработки данных, даже если они сложны с технической точки зрения.

К таким запросам относятся:

- управление организацией;
- контроль деятельности сотрудников и оценка их результативности по различным критериям;
- учет и обработка всех документов, связанных с персоналом;
- расчет заработной платы для каждого работника.

Такие информационные технологии позволяют эффективно управлять персоналом и обеспечивать руководителя необходимой информацией для принятия решений [5].

Итак, подводя итог всему вышеперечисленному, можно утверждать, что использование информационных технологий в управлении предприятиями

обеспечивает интеграцию собранных данных в единую картину происходящего на предприятии. Они позволяют проводить анализ доступной информации, накопленной за длительный период работы организации или предприятия, прогнозировать развитие различных факторов и динамику внутриорганизационных процессов [6]. Результатом внедрения информационных технологий в управленческую деятельность является качественное повышение эффективности управления предприятием. Они обеспечивают информацией субъектов управления разных уровней, что способствует более эффективному принятию решений, мониторингу, контролю и анализу управляемых объектов и процессов.

Библиографический список

1. Баямова М.В. Аналитические возможности современных информационных систем как инструмент цифровизации корпоративного управления // Цифровые технологии в социально-экономическом развитии России: взгляд молодых: Сборник статей и тезисов докладов XVI национальной научно-практической конференции студентов, магистрантов и аспирантов с международным участием (18.02.2020 г.). Уральский филиал Финуниверситета. М., 2020.
2. Берестнева О.Г., Гергет О.М. Информационные технологии в науке, управлении, социальной сфере и медицине // Сборник научных трудов Международной научной конференции «Информационные технологии в науке, управлении, социальной сфере и медицине». Томск, 2017.
3. Евдокимова Т.В. Рынок программ бухгалтерского учета в России // Экономический потенциал студенчества в региональной экономике: Материалы международной научно-практической конференции. Ярославль, 2020.
4. Каткова Л.А. Информационно-технологическое перевооружение системы управления предприятием как фактор повышения конкурентоспособности предприятия // Теория и практика общественного развития, 2017. № 8.

5. Лбов Г.С., Полякова Г.Л. Информационные технологии в современном бизнесе // Вестник Сибирского государственного аэрокосмического университета имени академика М.Ф. Решетнева. (г.Красноярск), 2017. Т. 31. № 5.
6. Тарасова А.Ю. Влияние цифровых технологий на развитие региональной экономики // Цифровая экономика, информационное общество и информационная безопасность: основные социально-экономические аспекты: Сборник материалов международной научно-практической конференции. СПб., 2021.

О.В. Карташева

*кандидат педагогических наук, доцент,
доцент кафедры «Экономика и финансы»*

E-mail: o.kartasheva@list.ru

*Ярославский филиал ФГОБУ ВО Финансовый университет
при Правительстве РФ*

Ю.П. Пухова

студент

*Ярославский филиал ФГОБУ ВО Финансовый университет
при Правительстве РФ*

E-mail: Puhova23yulia@yandex.ru

А.А. Торосян

студент

*Ярославский филиал ФГОБУ ВО Финансовый университет
при Правительстве РФ*

E-mail: Ashkhenik.torosyan@mail.ru

Научное издание

**АКТУАЛЬНЫЕ ВОПРОСЫ
СОВРЕМЕННОЙ НАУКИ И ОБРАЗОВАНИЯ**

**Сборник научных статей по материалам
XXII международной научно-практической конференции
(Киров, 16–19 мая 2023 года)**

Статьи выходят в авторской редакции
Компьютерный макет *Д.А. Семеновой, Н.В. Бессарабовой*

Подписано к изданию 07.12.2023.

Усл.-печ.л. 50,75. Заказ 23/22.