

МОСКОВСКИЙ ФИНАНСОВО-ЮРИДИЧЕСКИЙ УНИВЕРСИТЕТ МФЮА

Кировский филиал

**АКТУАЛЬНЫЕ ВОПРОСЫ
СОВРЕМЕННОЙ НАУКИ И ОБРАЗОВАНИЯ**

Материалы международной научно-практической конференции

Выпуск 15

Том 2

Киров

2016

УДК 001 (063)
ББК 72 я 431
А 43

Печатается по решению оргкомитета конференции

Редакционная коллегия:

О.К. Акулова, директор Кировского филиала МФЮА
Е.И. Вознесенская-Кинзель, кандидат исторических наук
Е.В. Каранина, доктор экономических наук, профессор
С.Н. Родыгина, кандидат философских наук, доцент

А43 Актуальные вопросы современной науки и образования: материалы международной научно-практической конференции. Вып. 15. Т.2. – Киров, 2016. – 749 с.

Сборник содержит материалы международной научно-практической конференции «Актуальные вопросы современной науки и образования», проходившей в рамках Недели вузовской науки с 19 по 22 апреля 2016 года.

Сборник содержит 6 разделов, более 170 статей и тезисов выступлений, прозвучавших на конференции.

Для студентов высших учебных заведений, аспирантов, профессорско-преподавательского состава, практических работников.

Материалы печатаются в авторской редакции.

УДК 001 (063)
ББК 72 я 431

© Московский финансово-юридический университет МФЮА, Кировский филиал, 2016
© Коллектив авторов, 2016

Содержание

Раздел I. ГУМАНИТАРНЫЕ НАУКИ	19
Аннишинец А.М. <i>Проблема становления независимости женщины в пьесах С. Моэма «Круг» и «Верная жена»</i>	19
Беренева Софья Андреевна, Сапунова Ксения Андреевна <i>Быт первых переселенцев в Калининградской области</i>	23
Блинова Екатерина Васильевна <i>Литература нон-фикшн как явление современной культуры</i>	28
Бронникова Алёна, Гагаринова Олеся, Крупина Кристина, Кузьмина Кристина <i>Электронное общение как современный эпистолярный жанр</i>	32
Верещагина Анастасия Юрьевна <i>Явление антисемитизма в истории христианско-иудейских отношений</i>	36
Глушков Дмитрий Александрович <i>Ситуация в социально-экономической сфере объединенной Германии: проблемы и достижения в период канцлерства Г.Коля (1990-1998 гг.)</i>	42
Головнёв Виктор Владимирович <i>Гибридные конфликты – объективная угроза</i>	47
Демьянова Вероника Анатольевна <i>Воплощение космологических образов в символах марийского национального орнамента</i>	52
Долгушина Софья Владимировна, Яковлева Анастасия Александровна <i>Английские надписи на одежде как экстралингвистический фактор, влияющий на культуру подростков</i>	55
Зубарева Анастасия Сергеевна <i>Концепция отражения реальности в кинодокументалистике Дзиги Вертова</i>	59
Карпова В.В.	64

Настольная игра «7 чудес» в контексте массовой культуры

Клёпова-Москвина Кристина Павловна, Козуб Мария Николаевна	67
<i>Феномен «гениев-идиотов»: на грани безумия</i>	
Ковязина Ольга Владимировна	70
<i>Манипуляции сознанием и защита от них</i>	
Логинова Елена Андреевна	75
<i>Роль псевдонима в раскрытии личности</i>	
Масленникова Анна Олеговна	79
<i>Восстановительный период послевоенного Балтийска</i>	
Микаилзада Илаха Сеймур кзы	84
<i>Понятие и проблема ростовщичества</i>	
Мищенко Нина Сергеевна	87
<i>Эволюция образа НАТО в российском общественном мнении</i>	
Назырова Илина Ильгизовна	91
<i>Английский язык в профессиональной карьере спортсмена</i>	
Никифорова Дарья Дмитриевна	93
<i>Оппозиция в России. Альтернатива власти или борьба против государства?</i>	
Ногих Анастасия Вадимовна	98
<i>Особенности закрепления знаний по финансовым дисциплинам в высших учебных заведениях</i>	
Осипенко Даниил Валерьевич	101
<i>Заселение Калининградской области после войны</i>	
Охлопкова Кристина	105
<i>Влияние социальных сетей на успеваемость студентов</i>	
Пислегина Екатерина Владимировна	109
<i>«Та ночь и тот рассвет». Анализ миниатюры Ю. Бондарева «22 июня»</i>	
Рожкина Мария Александровна	114
<i>Принцип персональной ответственности как особенность</i>	

<i>предпринимательской деятельности на примере династии Морозовых</i>	
Рыкова Анна Сергеевна <i>Феномен «советской моды» в социокультурном пространстве 1920–30-х годов</i>	117
Сапрыкина Анастасия Игоревна <i>Внеучебная жизнь учащихся Вятской мужской гимназии во второй половине XIX века</i>	122
Торопова Анна Дмитриевна <i>Комитет 300. Заговор мировой элиты</i>	126
Тутынина Юлия Сергеевна <i>Идея смерти в философии самурайства</i>	131
Филонов Олек Владимирович <i>Национальная ментальность как фактор экономического развития</i>	135
Фофанова Виктория Олеговна <i>Профессиональная деятельность иностранных подданных в вятской губернии в 19 веке</i>	143
Шабалина Я.Я., Рогачева Е.В. <i>Роль ритуала в советской культуре</i>	146
Шубин Андрей Олегович <i>СМИ Кировской области как элемент гражданского общества</i>	151
Шулаков Иван Викторович <i>Региональный рынок интернет-рекламы как объект исследования</i>	156
Раздел II. ЮРИДИЧЕСКИЕ НАУКИ	161
Амелина А., Платонов Н. <i>Формы воспитания детей, оставшихся без попечения родителей</i>	161
Байсангурова Залина Яхьяевна <i>О необходимости унификации законодательства, реализации права по административным жалобам</i>	169
Байсангурова Залина Яхьяевна, Медведев Иван Павлович	173

Целесообразность простого письменного завещания

Баталова Елизавета Александровна <i>К вопросу о хищении чужого имущества</i>	175
Баталова Елизавета Александровна <i>Роль профсоюзов в обеспечении работников средствами индивидуальной защиты</i>	177
Борисенкова Жанна Валерьевна <i>Теоретико-правовой анализ понятия договора оказания медицинских услуг</i>	180
Брык Иван Олегович <i>Особенности правовой системы ФРГ</i>	183
Волгина Дарья Евгеньевна <i>Эволюция российского законодательства в области использования электронной подписи</i>	188
Волкова София <i>К вопросу об уголовной ответственности за незаконный оборот органов и тканей человека по российскому законодательству</i>	192
Ворожцов Дмитрий Сергеевич <i>К вопросу об особенностях дисциплинарной ответственности в Российской Федерации и ряде зарубежных стран</i>	195
Воронкова Наталья Андреевна <i>Конкурентоспособность молодых специалистов на рынке труда: проблемы в законодательстве или психологии</i>	197
Вотинцев Павел Дмитриевич <i>Неприкосновенность собственности как принцип гражданского права</i>	201
Вылегжанин Артем Андреевич <i>К вопросу о проблемах учета доходов и расходов по НДФЛ частнопрактикующим нотариусом</i>	205
Ганьшина Любовь <i>Отдельные вопросы специальных составов мошенничества</i>	210
Давыдов Денис Валерьевич	213

Актуальные проблемы исполнения уголовных наказаний в Российской Федерации

Дюпин Дмитрий, Фокин Кирилл <i>Пенитенциарная виктимизация осужденных</i>	218
Елизарова Ольга Юрьевна <i>Особенности гражданско-правового режима исключительных прав</i>	221
Запольских Юлия Андреевна <i>К вопросу о банкротстве граждан: отечественный и зарубежный опыт правового регулирования</i>	226
Караваев Павел Анатольевич <i>Публичная служба во Франции</i>	231
Карьгина Анастасия Александровна <i>История развития уголовной ответственности за убийство матерью новорожденного</i>	236
Кашин Александр Владиславович <i>Японская система мотивации работников</i>	240
Ковалев Владислав Алексеевич, Ситчихин Владимир Николаевич <i>Виктимология терроризма</i>	243
Колесникова Екатерина, Федянина Анна <i>Меры предупреждения преступности на современном этапе</i>	247
Колчанова Наталья Леонидовна <i>Правовая природа недействительных сделок в гражданском праве</i>	252
Конкина Алена Витальевна <i>Проблемные аспекты института суррогатного материнства: вопрос о передаче новорожденного ребенка его потенциальным родителям или «заказчикам»</i>	256
Коротаева Валерия <i>Уголовно-правовой статус несовершеннолетнего потерпевшего в международно-правовых актах и законодательстве зарубежных стран</i>	260
Кротова Алёна Алексеевна	263

К вопросу об усилении уголовной ответственности за преступления, квалифицируемые по ч.1 ст.238 УК РФ

Лысенкова Ульяна Александровна <i>Информационная безопасность несовершеннолетних</i>	267
Малева Мария Леонидовна <i>Проблемы лицензионно-разрешительного производства</i>	270
Мамедов Владимир <i>Актуальные вопросы квалификации ст. 128 УК РФ</i>	274
Медведев Иван Павлович <i>Проблема государственного управления в административном праве</i>	277
Новоселова Татьяна Георгиевна <i>Сравнительно-правовой анализ усыновления детей в России и США</i>	280
Перегуд А.И. <i>Защита вещных прав на землю</i>	284
Подлевских Светлана Валерьевна <i>Процессуальная функция следователя и проблема определения пределов его процессуальной самостоятельности в уголовном судопроизводстве России</i>	290
Полуэктов Владимир Сергеевич, Медведев Иван Павлович <i>Проблемы правового регулирования процедуры привлечения работников к дисциплинарной ответственности</i>	294
Потехин М.И. <i>Мошенничество с банковскими картами: современные реалии</i>	298
Работягина Екатерина Сергеевна <i>Проблема достоверности информации в средствах массовой информации</i>	300
Ракитин Дмитрий Михайлович, Мацола Анна Ивановна <i>Проблема смертной казни: криминологический аспект</i>	303
Растегаев А. <i>Отдельные аспекты банкротства физических лиц</i>	308
Рыженков А.А.	312

Рычкова Яна Сергеевна <i>К вопросу индивидуально-договорного регулирования отношений в сфере труда</i>	316
Савиных Елена Владимировна <i>К вопросу о проблемах правового регулирования договора социального найма</i>	321
Савиных Елена Владимировна <i>Особенности расторжения договора социального найма</i>	326
Савлук Анастасия Васильевна, Тетерина Ольга Вячеславовна <i>Банкротство физических лиц</i>	331
Ситникова Анастасия Сергеевна <i>Проблемы создания Трудового процессуального кодекса Российской Федерации</i>	333
Сметанин А.А. <i>Место и роль прокуратуры в системе органов государственной власти Российской Федерации</i>	339
Старовойтова Дарья Алексеевна <i>О некоторых проблемах уголовно-правовой политики в сфере противодействия экономической преступности</i>	344
Тарасов Андрей Геннадьевич <i>К вопросу об испытательном сроке на государственной службе: зарубежный опыт и его применение в современных российских условиях</i>	350
Тарасов Андрей Геннадьевич <i>Проблема дисциплинарной ответственности на государственной гражданской службе</i>	355
Тебеньков Александр Сергеевич <i>Административный процесс: подходы к пониманию</i>	360
Тураева Елизавета Владимировна <i>Допустимость доказательств в уголовно-процессуальном праве России: проблемы и направления совершенствования</i>	363

Урасбактеев Самат Маратович, Раимбакиева Люция Дамирьяновна, Урасбактеев Рашид Маратович	368
<i>Понятие деловых качеств, подлежащих проверке и оценке</i>	
Утробина Вероника Александровна	371
<i>К вопросу о заключении и прекращении срочных трудовых договоров в Российской Федерации и Германии</i>	
Ушакова Марина Александровна	373
<i>Условия наступления гражданско-правовой ответственности в сфере оказания медицинских услуг</i>	
Фалина Мария Николаевна	376
<i>О некоторых особенностях формирования межнациональных отношений в контексте восприятия принципов международного права</i>	
Хлопин Денис Дмитриевич	379
<i>Альтернативная гражданская служба</i>	
Шабалина Анна Сергеевна	382
<i>Порядок взаимодействия правоохранительных органов и СМИ по профилактике преступлений против собственности</i>	
Широких К.А.	387
<i>Усыновление (удочерение) по семейному законодательству</i>	
Энтальцев С.В.	389
<i>Экологическая преступность и ее предупреждение</i>	
Ярополов Владислав Андреевич	392
<i>Место представительного органа муниципального образования в системе органов местного самоуправления</i>	
Раздел III. ЗДОРОВЫЙ ОБРАЗ ЖИЗНИ И БЕЗОПАСНОСТЬ ЖИЗНЕДЕЯТЕЛЬНОСТИ	397
Белов Антон Борисович	397
<i>Влияние средств развития силовой выносливости на результаты стрельбы в группах начальной подготовки</i>	
Боровикова Анна Вячеславовна	490
<i>Аэробика для беременных женщин и молодых мам</i>	

Войкина Полина Борисовна <i>Хоккей с шайбой в Кирово-Чепецке. Становление, проблемы и перспективы</i>	403
Гайфутдинова Рузана Зинуровна <i>Формирование здорового образа жизни на занятиях волейболом</i>	406
Егорова Э.А. <i>Влияние ГТО на здоровье человека</i>	408
Змеев Денис Дмитриевич, Сулименко Дарья Александровна <i>Организация военно-патриотического воспитания в общеобразовательной школе</i>	411
Кравцова Елена Николаевна <i>Аборт как социальная проблема современного общества</i>	415
Криворотенко Эдуард Владимирович <i>Изучение темы "Терроризм" с использованием наглядных средств обучения на уроках ОБЖ</i>	419
Куимова Дарья Сергеевна <i>Физическая культура как залог развития современной России</i>	421
Курдаева Вероника Юрьевна <i>Подготовка конкурентноспособного специалиста в области физической культуры</i>	425
Лупандина Татьяна Сергеевна <i>Исследование уровня преподавания опорных прыжков в школах г. Вологды (на примере СОШ №3 и №41)</i>	431
Македонский Филипп Александрович, Баев Денис Витальевич <i>Влияние соблюдения норм питания на состояние здоровья человека</i>	434
Мезина Ю.Е., Кириллова М.Р. <i>Влияние информационных технологий на здоровье студентов</i>	439
Мерзлякова Алёна Дмитриевна <i>Кардиотренировка и ее роль для организма</i>	442
Мошонкин Александр Сергеевич, Пономарев Андрей Александрович <i>Повышение уровня знаний учащихся при изучении на уроках ОБЖ</i>	444

вопросов по защите населения от чрезвычайных ситуаций химического и радиационного характера

Носкова Анастасия Сергеевна <i>Значение занятий суставной гимнастикой для пожилых людей</i>	447
Орлова Дарья Михайловна <i>Правильное питание для спортсменов</i>	450
Отмахова Яна Андреевна, Лебедкин Степан Романович <i>Допинговый скандал российских легкоатлетов</i>	454
Решетникова Ксения Сергеевна <i>Место и роль конного спорта в обществе</i>	456
Садыкова Исламия Ленаровна <i>Некоторые вопросы внедрения дополнительных услуг по фитнесу в высшем учебном заведении</i>	458
Сергеева Я.А., Курдюкова Д.М. <i>Экстремальный туризм как составляющая активной рекреации</i>	461
Сколова Яна Алексеевна, Потехина Надежда Михайловна <i>Студенческое питание: вредная реальность или добрые советы</i>	463
Смирнова Анастасия Владимировна <i>Внедрение оздоровительной аэробики в программу физического воспитания будущих медиков</i>	467
Сосновщенко Татьяна Романовна <i>Влияние спорта на формирование и развитие личности</i>	472
Суворова Алёна Константиновна <i>Значение физической активности в жизни человека</i>	474
Сулименко Дарья Александровна, Змеев Денис Дмитриевич <i>Военно-патриотический клуб, как одна из форм подготовки допризывной молодежи к службе в рядах Российской Армии</i>	479
Францева К.А., Сибгатуллина З.Х. <i>Формирование ценностного отношения к здоровому образу жизни среди студентов</i>	483
Шаповалова Анастасия Владимировна	485

Репродуктивное здоровье молодежи, как проблема современного белорусского общества

Шуракова Анастасия Дмитриевна, Лоншакова Виола Владимировна **489**

Влияние экстремальных видов спорта на развитие физических данных молодежи в России. Проблемы социального страхования в сфере экстремального спорта.

Раздел IV.

ПСИХОЛОГИЯ И ПЕДАГОГИКА

Авдеева Илонна Игоревна **494**

Специфика моторного и речевого развития у детей 3 года жизни

Вирская Юлия Владимировна **496**

Принципы диагностики умственной отсталости

Давгилова Вероника Сергеевна **503**

Исследование осмысленности жизни и психологического благополучия личности студентов-психологов

Земченков Александр Ильич **508**

Болонская конвенция: поможет ли защитить введение двухуровневого образования осуществление права на образование в России

Ильина Екатерина Николаевна **518**

Постановка и формирование вопросительных высказываний у детей дошкольного возраста с общим недоразвитием речи.

Мелох Агнешка **522**

Нарушение межличностных отношений подростков как фактор формирования интернет-зависимости

Перминова Александра Андреевна **526**

Средства формирования представлений о здоровом образе жизни у дошкольников

Портнова А.В., Сергеева А.Н. **528**

Определение уровня толерантности у студентов направления «Гостиничное дело» Поволжской ГАФКСиТ

Сайфутдинова Арина Николаевна **532**

Психологическое сопровождение в спорте высших достижений

Скиридова Анна Сергеевна	534
<i>Учет возрастных особенностей при повышении уровня физической подготовленности обучающихся среднего школьного возраста.</i>	
Старовойтова Виктория Витальевна	537
<i>Музыкотерапия как метод, повышающий резервные возможности человека</i>	
Судницына Виктория Михайловна	540
<i>Исследование умственной работоспособности студентов в процессе учебной деятельности</i>	
Тырина Алина Юрьевна	544
<i>Психодиагностика детей дошкольного возраста с речевыми нарушениями</i>	
Раздел V.	
ИНФОРМАЦИОННЫЕ СИСТЕМЫ И МАТЕМАТИЧЕСКОЕ МОДЕЛИРОВАНИЕ	548
Дербенева Анна Алексеевна	548
<i>Исследование механизмов оптимизации работы малого бизнеса в условиях кризиса в Кировской области</i>	
Карьгина Анастасия Александровна	552
<i>Как уберечь своего ребенка от опасной информации из Сети Интернет</i>	
Ракова Ксения Владимировна	555
<i>Российская система кибербезопасности: проблемы и перспективы развития</i>	
Раздел VI.	
ЭКОНОМИЧЕСКИЕ НАУКИ И ТАМОЖЕННОЕ ДЕЛО	559
Алиева Джамилат Ахмедовна	559
<i>Международный опыт управления финансовой устойчивостью и рисками банка</i>	
Баев Денис Витальевич	564
<i>Бюджетирование как инструмент финансового менеджмента</i>	
Барашкова Светлана Александровна	568

<i>Критерии экономической безопасности производства сельскохозяйственной продукции</i>	
Бутенко Валентина, Ямшанова Ксения	573
<i>Автоматизация анализа финансового состояния на примере ОАО «Весна»</i>	
Дворак Анна Андреевна	578
<i>Зависимость российской экономики от сырьевого экспорта</i>	
Дорофеева Наталия Николаевна	584
<i>Понятие инвестиционной привлекательности предприятия</i>	
Енаки Валерия Валерияновна	587
<i>Оценка допущения непрерывности деятельности аудируемого лица в части финансовых признаков на примере ЗАО Агрокомбинат племзавод «Красногорский» г. Кирова</i>	
Запорожец Мария Алексеевна	590
<i>Актуальные вопросы исчисления и уплаты тарифных льгот и преференций при осуществлении внешнеэкономической деятельности участниками ВЭД</i>	
Захарищева Валерия Сергеевна	598
<i>Оптимизация движения городского общественного транспорта с помощью компенсационных маршрутов</i>	
Зубова Анастасия Анатольевна	603
<i>Некоторые аспекты управления семейным бюджетом</i>	
Кабанов Владислав Денисович	607
<i>Современная военная логистика. Снабжение</i>	
Коковихина Светлана Николаевна	611
<i>Развитие понятия «оценка» в бухгалтерском учете</i>	
Колесова Екатерина Сергеевна	615
<i>Проблемы развития малого и среднего предпринимательства в Российской Федерации</i>	
Корень К.С.	619
<i>Изменение модели поведения белорусских потребителей в условиях кризиса</i>	

Косова Екатерина Сергеевна, Сутормина Марина Александровна	624
<i>Анализ мотивов и оценка эффективности стратегии слияний и поглощений</i>	
Куликова С.В.	629
<i>Использование шкалы интегральной балльной оценки для прогнозирования риска потери финансовой устойчивости организации</i>	
Кулябина Елизавета В., Тимофеева А.А.	634
<i>Организация финансового контроля в СССР</i>	
Лютюев Дмитрий Сергеевич	640
<i>Проблемы применения интуитивных методов макроэкономического прогнозирования</i>	
Миклин Дмитрий Александрович	643
<i>Фулфилмент</i>	
Миняйло Ольга Сергеевна	648
<i>Методические подходы к оценке инвестиционной привлекательности организации</i>	
Муралёва Светлана Николаевна	651
<i>Современное состояние рынка аудиторских услуг в России</i>	
Овсянникова Екатерина Алексеевна, Печерских Татьяна Владимировна	656
<i>Необходимость классификации налогов и сборов в Российской Федерации</i>	
Пенькова Н.С.	661
<i>Аудит эффективности государственных программ</i>	
Плехова Александра Олеговна	673
<i>Сравнительный анализ стратегий развития Северо-Западного федерального округа и Приволжского федерального округа</i>	
Попов Дмитрий Николаевич	678
<i>Оценка места Республики Коми в Национальном рейтинге состояния инвестиционного климата в регионах</i>	
Порубова Виктория Андреевна	681
<i>Механизмы реализации коммуникационных процессов в организации</i>	

Прокофьев Иван Игоревич	687
<i>Особенности бухгалтерского и налогового учета у заказчика-застройщика: дискуссионные аспекты и пути их решения</i>	
Рогожникова Надежда Сергеевна	691
<i>Экономический анализ в аудите: теоретический аспект</i>	
Ромашов Я.А., Кобзева А.Е.	695
<i>Факторы, определяющие подготовку к IPO российской компании</i>	
Симакова Н.Г.	700
<i>Анализ стратегии социально-экономического развития Республики Коми</i>	
Софронова А.Н.	706
<i>Секьюритизация как инновационный метод финансирования в России</i>	
Ставров Максим Николаевич	712
<i>Инновационные технологии маркетинга: сущность и значение</i>	
Счастливецва Екатерина Игоревна	717
<i>Сравнительная характеристика показателей лесопромышленного комплекса Кировской, Архангельской областей и республики Коми</i>	
Трескова Екатерина	722
<i>Актуальные вопросы исчисления и уплаты таможенных сборов в рамках ЕАЭС</i>	
Усубалиева Калнура Саринжиевна	726
<i>Проблемы формирования государственного бюджета Кыргызской Республики</i>	
Чернышева Светлана Сергеевна, Ваганов Роман Евгеньевич	730
<i>Война большегрузов</i>	
Широченко А.М.	734
<i>Анализ финансовой устойчивости организаций, занимающихся производством и распределением электроэнергии, газа и воды в Республики Коми</i>	
Яковенко Светлана Николаевна, Фокина Алена Алексеевна	738
<i>Перспективы развития логистических систем России и Казахстана</i>	

Раздел I. ГУМАНИТАРНЫЕ НАУКИ

*Аннишинец А.М.,
магистрант кафедры русской и зарубежной литературы
ФГБОУ ВО «ВятГУ»
Науч. рук. – Валова О.М.,
канд. филол. наук,
доцент кафедры русской и зарубежной литературы
ФГБОУ ВО «ВятГУ»,
г. Киров*

Проблема становления независимости женщины в пьесах С. Моэма «Круг» и «Верная жена»

Проблема «женщина и общество» является весьма сложной, противоречивой и во многом дискуссионной. В настоящее время женский вопрос является сферой научно-теоретических исследований философов, антропологов, социологов, историков, экономистов, юристов, литературоведов. Проблема места женщины в обществе, вопрос о ее правах и свободах отчетливо прослеживается и в литературе.

Тема социального и нравственного освобождения женщины в конце XIX – начале XX столетий стала одной из самых актуальных в драматургии. Именно литература во многом способствовала изменению положения женщины в обществе. До начала XIX века главным призванием дам считалась забота о муже, рождение и воспитание детей, и в целом правовые отношения выстраивались без учета интересов женщин. По мнению историка Дж. М. Тревельяни, главной причиной начала изменения положения женщин в обществе считается развитие капиталистических отношений, которые требовали рабочих рук. Женщины наряду с мужчинами начинали трудиться, и, соответственно, получая заработную плату, становились экономически независимыми [6, с. 513-514].

Уильям Сомерсет Моэм (1874-1965) – один из выдающихся представителей английской литературы XX века, уделяющий значительное внимание женской тематике. Долгое время существовало мнение о Моэме, как представителе коммерческого театра, так как считали, что его произведения не отличаются глубиной мысли и серьезностью изображаемого. По мнению С.Д. Эрвина [1], М.К. Наика [5, с. 7], классифицировавших пьесы Моэма по их проблематике, ярким примером развлекательной пьесы считали «Леди Фредерик» (1903). Позднее в его творчестве появляются пьесы, в которых драматург обращает свое внимание на проблему семейных отношений и «женский вопрос». Это такие пьесы, как «Супруга Цезаря» (1918), «Круг» (1919), «Верная жена» (1926). Последние

пьесы Моэма «За особые заслуги» (1932), «Шеппи» (1933) – психологические драмы, где изображаются глубины жизни, присутствует более мрачный взгляд на жизнь, отмечается зрелость драматурга, чего не было в его ранних пьесах.

Прослеживая эволюцию творчества Моэма, Ю. И. Кагарлицкий [2, с. 215-220] говорит, что его пьесы связаны с произведениями Г. Ибсена, Б. Шоу. Драматургов роднит пристальное внимание к женской теме (борьба женщины за свои права, обретение личной свободы). Например, у Г. Ибсена это Нора Хельмер из «Кукольного дома» (1879), Фру Элене Алвинг из «Привидений» (1881) и «Гедда Габлер» (1891). У Б. Шоу – Мисс Виви Уоррен из пьесы «Профессия миссис Уоррен» (1893), Элиза Дулиттл из «Пигмалиона» (1913). В творчестве С. Моэма, проблему становления независимости женщины, на наш взгляд, ярче всего раскрывают пьесы «Круг» (1919) и «Верная жена» (1926).

Изображенный в пьесе «Круг» распад семьи, был символом времени. Эмансипация женщин, начавшая еще в конце XVIII века, привела к тому, что семья, как институт, начала рушиться. Женщины стали предъявлять свои права обществу, а в 1918 году они получили доступ к выборам. Вполне естественно, что в произведении Моэма семейная тема становится актуальной. Среда, о которой идет речь, изображает характерные нравы состоятельного круга, порядок жизни людей высшего общества становятся теми нормами, по которым судят о человеке. У Моэма семья – это модель общества.

В основе пьесы довольно известная ситуация: жена (Элизабет Чэмпиен-Чени) собирается уйти от мужа (Арнольд Чэмпиен-Чени). Данная история отражает ситуацию, случившуюся тридцать лет назад с родителями Арнольда. Леди Кэтрин сбежала от мужа со своим любовником, оставив пятилетнего сына. Кроме этого, мы видим внешнее сходство молодой Кэтрин и Элизабет, что заставляет задуматься: будет ли судьба Элизабет повторением судьбы леди Кэтрин? Элизабет больше не хочет быть «хорошо вписывающимся предметом» [4] в доме Арнольда. Но он не может дать ей развод, так как это вызовет скандал и поставит под угрозу, прежде всего, его политическую карьеру. Общество жестоко по отношению к тем, кто совершает ошибки.

Моэм показывает пример сбежавших Кэтрин и Портеса: «И поскольку мы не могли окружить себя привычным обществом, мы свыклись с тем обществом, которое нам досталось» [4]. Но, с другой стороны, автор показывает их побег не как преступление, совершенное против общества, а как следствие порочности самого общества, которое может извратить в человеке лучшие качества. «Человек – стадное животное. Все мы из одного стада. Если мы пренебрегаем законами этого стада, мы страдаем и страдаем дьявольски» [4] – говорит Портес. Конечно же, Арнольд не может решиться на такую ошибку, ведь личные амбиции для него превыше всего. Напротив, Элизбет – духовно обогащена, обладает нравственным здоровьем; выражает

собой силу общественного протеста; ее не устраивает та жизнь, которой она живет: «Я не подхожу для такого существования. Арнольд хочет, чтобы я заняла то, что он называет моим местом в обществе...» [4] – это светские вечера в Лондоне, общение с дамами средних лет, бесконечные ленчи, на которых постоянно сплетничают. Но в то же время словами леди Кэтрин Моэм фиксирует внимание на зависимом положении женщины от мужчины в английском обществе: «Они могут устанавливать угодные им законы. Они могут дать нам право голоса, но если добраться до сути дела, то кто платит, тот и распоряжается» [4]. Для леди Кэтрин важно быть обеспеченной, она – представительница светского общества и возлюбленный ее – светский человек. Для Элизабет нестрашны нормы и понятия общества, она хочет быть рядом с любимым человеком, не смотря на то, что Тедди беден и не принадлежит к высшему обществу. Он и не предлагает ей роскоши, но взамен предлагает ей жизнь, которая будет наполнена смыслом, и не будет зависеть от социальных институтов. Неудивительно, что леди Кэтрин интересуется вопросом, как же она собирается позаботиться о себе, если у нее нет средств к существованию: «...Женщина может быть на равных с мужчиной только в том случае, если она независима и зарабатывает себе на жизнь» [4], «Кухарка, выходящая замуж за лакея, может расцарапать ему физиономию, поскольку она независима и зарабатывает столько же, сколько и он. Женщины нашего круга – в вашем и моем положении – всегда зависят от мужчин, которые содержат их» [4]. Желание жены уйти от мужа трудно назвать бунтом, скорее, это поиск более счастливой жизни, а не внутреннее самоопределение. Элизабет покидает дом Арнольда, разрушая при этом семью.

Об изменяющемся положении женщины в английском обществе говорит и следующая пьеса С. Моэма «Верная жена» (1926). Главная героиня – Констанс Миддлтон («красивая женщина тридцати шести лет, художник по интерьерам от Бога» [3]) узнает об измене мужа (Джон Миддлтон) с ее лучшей подругой (Мари-Луиза). После чего Констанс решительно доказывает собственную независимость от условностей светского общества. Она не собирается бросать мужа и потерять общественное положение, но и мириться с его изменой тоже не намерена.

В пьесе мы встречаем мнения женщин разных поколений на измену мужа. Мать Констанс – Миссис Калвер считает, что «мужчины по своей природе порочны» [3] и не стоит удивляться тому, что они делают. Марта, сестра Констанс полагает, что Джон ее унизил «самым гнусным образом, ее положение невыносимо» [3], «Ни один мужчина не имеет права так унижать жену, как он унизил Констанс. Он превратил ее в посмешище» [3]. Марта настаивает, чтобы Констанс оставила мужа, ведь ее адвокат выиграет хорошие отступные и у нее будут средства к дальнейшему существованию. И только Барбаре, подруге Констанс, занимающейся собственным делом, думать о любви некогда. Поэтому она предлагает Констанс возможность реализовать себя вне рамок семьи. Барбара предлагает ей работу, ведь

располагая собственными средствами, Констанс легче перенесет удар и, более уверенно будет смотреть в будущее: «... нынче у женщины, как и у мужчины, есть возможности делать карьеру» [3].

Негодование Констанс вызывает глупость мужа: пока она могла изображать неведение о его похождениях, они могли быть счастливы. Она по-прежнему бы оставалась верной, идеальной женой, отличной матерью и хорошей домоправительницей. Но ситуация изменилась, Констанс больше не хочет зависеть от мужа полностью, поэтому принимает предложение Барбары.

Измену мужа Моэм из конфликта семейного переводит в план социальный. Констанс рассуждает, какое место в семье занимает жена простого труженика, в отличие от жены человека из высшего общества: «Женщина готовит еду, стирает и штопает носки. Приглядывает за детьми и шьет им одежду. Она отработывает те деньги, которых стоит. Но возьми жену из нашего круга. Домашнее хозяйство ведут слуги, няньки ухаживают за детьми, если она соблаговолит родить, при первой возможности их отправляют в частную школу-интернат... Она – любовница мужчины, умело воспользовавшаяся его желанием обладать ею» [3]. Муж дает ей стол и кров, деньги на одежду и развлечения, автомобиль, чтобы ездить, положение в обществе. Он ее купил, и, поэтому на протяжении пятнадцати лет брака ее профессией было хранить верность мужу.

Констанс не хочет больше быть «паразитом» [3], «элементом интерьера» [3] в доме мужа. Научившись зарабатывать деньги и выплатив мужу тысячу фунтов, которые он потратил на ее содержание в течение последнего года, Констанс считает, что она вправе поехать в отпуск со своим давним поклонником, но по окончании отпуска вернуться обратно к семейному очагу. Теперь она ему ничего не должна, она свободна: «Из всех свобод в действительности важна только одна, и свобода эта – экономическая. Как ни крути, кто платит, тот и заказывает музыку. Что ж, теперь я обладаю этой свободой, и безмерная радость переполняет мою душу...» [3].

В своих пьесах Моэм отражает тенденции эпохи и показывает процесс изменения семейных отношений, обусловленный становлением экономической независимости женщины. Женская независимость, как мы видим, разрушает семьи; делает женщину в семье экономически самостоятельным человеком. Эмансипация женщинам дает права, но в то же время не снимает с них женских обязанностей – рожать и воспитывать детей, ведь кроме них родить никто не способен. Тема перспектив этого процесса была продолжена другими британскими драматургами. Один из самых ярких примеров – пьеса «Top girls» (1982) К. Черчил, в которой драматург показывает, чем приходится жертвовать, чтобы стать успешной. В пьесе мы видим женщин, стремящихся к самостоятельности, независимости, и добивающихся своей цели. Эти женщины теперь уже не хотят выходить

замуж; роль домохозяйек их больше не устраивает. Женщины отказываются от главного своего призвания – материнства: принципиально не хотят рожать детей, или оставляют их на воспитание родственникам, лишь изредка приезжая в гости и откупаясь подарками. В пьесе «Top girls» К. Черчил показала трагические итоги так активно начавшейся в XIX веке эмансипации, нарисовала пессимистические перспективы общества, в котором дети не нужны матерям, показала, что независимость женщин имеет не только положительные стороны, но несет в себе и потери.

Литература

1. Ervin St. J. Maugham the Playwright [Электронный ресурс] // The World of Somerset Maugham: An anthology edited by Klaus W. Jonas. Режим доступа: http://www.goodreads.com/author/show/131020.Klaus_W_Jonas
2. Кагарлицкий Ю. И. Литература и театр Англии XVIII-XX вв. Авторы, сюжеты, персонажи / Ю. И. Кагарлицкий – Альфа-М, 2006. – 544 с.
3. Моэм С. Верная жена [Электронный ресурс] // Электронная библиотека пьес. Режим доступа: <http://krispen.ru/ch.php>
4. Моэм С. Круг [Электронный ресурс] // Электронная библиотека пьес. Режим доступа: <http://krispen.ru/ch.php>
5. Седова Е. С. Театр У. Сомерсета Моэма в контексте развития западноевропейской драматургии конца XIX – первой трети XX вв.: Автореф. дис. ... канд. филол. наук: 10.01.03 / Седова Елена Сергеевна; Урал. гос. унив-т им. А. М. Горького. – Екатеринбург, 2010. – 23 с.
6. Тревельян Дж. М. История Англии от Чосера до королевы Виктории / Дж. М. Тревельян – Русич, 2001. – 624 с.

*Беренева С.А., Сапунова К.А.,
студентки 2 курса Калининградского филиала
Московского финансово-юридического университета МФЮА
Науч. рук. – Руденко Т.О.,
канд. пед. наук,
Калининградский филиал
Московского финансово-юридического университета МФЮА,
г. Калининград*

Быт первых переселенцев в Калининградской области

Процессу заселения Калининградской области и жизни людей в ней в первые годы после войны посвящено немало статей, научных работ и даже художественной литературы. Это по-настоящему важная, определяющая часть истории нашего края, которая по сей день интересует всех, кто успел полюбить эту поистине самобытную область.

Актуальность данного исследования объясняется тем, что новому поколению калининградцев, как потомкам первых переселенцев, так и вновь приезжим, всегда будет полезно прикоснуться к истории своей родины, своего дома, чтобы лучше понять и прочувствовать его и в итоге полюбить. Наш край имеет богатую историю, в ней есть и довольно мрачные эпизоды, и даже самые настоящие достояния мировой культуры, но и совсем недавнее прошлое, относящееся к советскому периоду, не менее интересно и важно для понимания «духа» балтийской земли.

Решение о передаче северной части Восточной Пруссии СССР было принято Берлинской (Потсдамской) конференцией 1945 г. С этого и началась история Калининградской области и её жителей. Первым переселенцам пришлось столкнуться с множеством трудностей: после войны область приходилось восстанавливать из руин, и это несмотря на то, что процесс эмиграции сам по себе трудоёмок и сложен.

Война нанесла непоправимый урон краю. Из 364 промышленных предприятий 186 были полностью разрушены, а оставшиеся сильно повреждены. Край в буквальном смысле лежал во мгле: электростанции разбиты, а линии электропередач повалены. Транспорт бездействовал. В ходе боев были разрушены дамбы на реке Неман и по берегам заливов, из-за чего сотни квадратных километров территории оказались затопленными. Кёнигсберг производил впечатление мёртвого города: от разбитого вокзала до центральной площади не было ни одного целого дома. Серьезной проблемой оставались неразорвавшиеся боеприпасы. Хотя части Советской армии обезвредили 175 тыс. мин и более 2 млн. снарядов, еще долгое время в городах и селах продолжали раздаваться взрывы. Все эти проблемы предстояло решать созданным при военных комендатурах временным гражданским управлениям, которые и должны были приступить к налаживанию мирной жизни.

Начало массового заселения области положило постановление Совета министров СССР от 9 июля 1946 г., которое предусматривало переселение до конца года 12 тыс. колхозников из РСФСР и Белоруссии. Переселение проводилось семьями на добровольных началах, причем для получения льгот в каждой семье должно было быть не менее двух трудоспособных членов. Переселенцам обеспечивался бесплатный проезд, выдавалось денежное пособие (1000 руб. на главу и по 300 руб. на члена семьи), продавались по госценам продукты и товары, выделялись ссуды на обустройство. Власти старались придерживаться принципа землячества, т.е. компактного поселения жителей из одних и тех же районов [3].

Советские граждане стали прибывать в область сразу же после окончания боевых действий. Это были, прежде всего, демобилизовавшиеся из армии фронтовики, а также репатрианты, возвращавшиеся из немецкого плена. Многие, уезжая, плакали, ведь расставались с родными местами, привычными традициями, своими земляками. «Мы ехали в неизвестность, не

знали, где будем жить, и работать», — эта фраза повторялась в рассказах многих переселенцев.

Большинство переселенцев не имело ни малейшего представления о крае, в котором им предстояло жить. Они понимали, что после жестоких боев Кенигсберг не может остаться нетронутым, но действительность оказалась страшнее самых мрачных ожиданий. Все переселенцы сходятся во мнении, что Кенигсберг произвел на них впечатление обгоревшего, разрушенного до основания города, который давно покинули его жители. Эта картина дополнялась тем, что по улицам бегали крысы, в разбитых домах было слышно, как из труб вытекала вода. Улицы были без света. Казалось, что восстановить город будет выше человеческих сил [1, с.62 -66].

Самые первые переселенцы, особенно в селах, могли выбрать любой дом из двух-трех на выбор, которые уже были подготовлены (убраны, протоплены, с заготовленной на несколько дней едой). К слову, семьи часто меняли дома, когда тот, в который въехали, приходил в упадок. Дело в том, что ехали сюда из сел, и что делать с каменными особняками, толком не знали. А потом в ваннах солили огурцы, а не купались, туалеты в доме ломали и строили привычные «будочки» на улице. Нередко сама семья жила на втором этаже, а на первом размещали скотину, а для растопки печей использовали оконные рамы, паркет, мебель [2, с.143]. Часто бывшие деревенские жители оседали в городах, а горожане, напротив, поселялись в сельской местности. Это совершенно смешало традиционные уклады жизни и породило долгосрочные экономические и социальные проблемы.

Каждой переселенческой семье на ремонт квартиры можно было получить до 10 тысяч рублей кредита. Была создана переселенческая строительная контора. Работники приезжали и определяли объем работ, однако если сам хозяин мог позаботиться о ремонте, то ему подсчитывали расходы и требовали от него лишь половину затраченных средств.

Невозможно не коснуться темы взаимоотношений советских переселенцев и коренных жителей. Первое время к немцам, оставшимся в области, относились с любопытством и страхом. Переселенцы боялись пользоваться водой из открытых колодцев, думая, что она может быть отравлена. Опасались поджогов и внезапных нападений, особенно ночью. Спали по очереди, или мужчины сторожили: ходили вокруг домов с колотушками.

Сначала немцы жили в своих домах, но постепенно их выселяли сначала по несколько семей в одну комнату, потом в подвалы, на чердаки и в сараи. Они работали (мужчины – на тяжелой физической работе, женщины стирали, убрали, некоторые присматривали за детьми), но получали не деньги, а, как все в стране, карточки, за которые давали элементарный набор продуктов. Им разрешали иметь огород, государство даже давало семена, но только свеклы и брюквы.

Немцы довольно быстро выучили русский язык, между ними и русскими даже образовывались семьи (хотя отношения, конечно, нельзя

было зарегистрировать), рождались дети. Переселенцы вспоминают, что в большинстве своем к немцам впоследствии относились спокойно: если жили с ними в одном доме, то ходили друг к другу на чай. А когда в поселках устраивали танцы, то сначала на одном конце поселка плясали под русскую гармонь, на другом – под немецкую гармошку, но потом объединялись [2, с. 130-134.].

После войны на нынешней территории Калининградской области оставалось 139 тысяч немцев, прежде всего, женщины, старики и дети. Все они в 1947-1951 гг., согласно решению Потсдамской конференции, выселялись в советскую зону оккупации Германии. Формально немцам разрешалось брать с собой личное имущество до 300 кг на семью, в действительности у большинства имелась только небольшая ручная кладь. Всего в 1947-1951 гг. из Калининградской области выехали в Германию 102 тыс. немецких граждан.

Именно поэтому область в те времена захлестнула волна кладоискательства: люди находили украшения, посуду, оружие, иконы, закопанные прошлыми владельцами на огородах и приусадебных участках.

Отношение к немецкой архитектуре у первых переселенцев было негативное: многие проецировали свою ненависть к побежденному врагу на достоинства его культуры. К тому же, немецкие дома, соборы и замки были чужды русским людям, привыкшим к совсем другому внешнему виду городов. Таким образом, в первые десятилетия советской эпохи новые поселенцы рассматривали чудом сохранившиеся немецкие дома как досадное недоразумение. Были случаи, когда на субботниках сбивали с домов красивую лепнину, чтобы сделать города и села советскими даже внешне. В 1948 году первый главный архитектор Калининграда Д. Навалихин заявил об отказе от восстановления старого Кёнигсберга. Навалихин сказал, что советский человек, «победитель и создатель, человек новой и прогрессивной культуры, предъявляет значительно более высокие требования к своему социалистическому городу, который как день от ночи отличается от мрачных и уродливых немецких городов» [4].

Однако люди не только видели оставшиеся после войны развалины, но и подмечали то ценное, что от неё сохранилось. В поселках переселенцев встречались крепкие каменные дома с непривычной внутренней планировкой, в комнатах — обои, стены на кухнях выложены кафелем. Кое-где сохранилась красивая резная мебель, музыкальные инструменты, большие часы с боем. А приехавшие весной переселенцы поражались тем, что город буквально утопал в зелени и цветах. Своим великолепием поражали городскую пляж, красивые, витые чугунные решетки и скамейки, цветочные клумбы и скульптуры, прекрасно оформленные внутренние дворики жилых зданий. Немцы, несмотря на разруху, продолжали за ними ухаживать.

И спустя десятилетия отношение к немецкому наследию начало меняться. В постсоветский период в Калининграде не только вызвали

общественную поддержку призывы к восстановлению прежнего Кёнигсбергского кафедрального собора с могилой Канта, но и даже появился своеобразный архитектурный псевдонемецкий стиль, который можно назвать «стиль-прусс». Здания, напоминающие немецкую архитектуру ганзейских городов (и которых не было в Кёнигсберге), стали активно строиться в Калининграде. Стоит отметить и то, что местный университет получил имя великого немецкого философа И. Канта.

Что же касается образования, то первая школа в Калининградской области открылась в сентябре 1945 года – это нынешняя гимназия № 1 г. Калининграда. В первое время педагогов катастрофически не хватало, поэтому учителями становились те, кто мог, как минимум, читать и писать, а также мог научить этому детей. Для немецких детей тоже открывались школы, но они отличались от тех, что были предназначены советским детям. В них преподавали немецкие учителя, однако директора обязательно должны были быть русскими.

Религиозная жизнь людей не отличалась разнообразием. До 1985 года в области с исключительно советским населением не было ни одного храма, немногочисленные верующие в почти полностью атеистическом крае ездили в соседнюю Литовскую ССР на богослужения по большим праздникам. Ныне же в области уже более 70 православных храмов. На площади Победы - центральной в Калининграде - поднялся храм Христа Спасителя, высотой в 73 метра, вмещающий 3 тысячи верующих [4].

Исходя из всего вышесказанного, можно с уверенностью сказать, что Калининградская область и по сей день остаётся одной из самых самобытных и уникальных в России. Послевоенная история области имеет ряд своих особенностей, связанных с тем, что данная территория ранее принадлежала Германии, и новые жители не просто восстанавливали разрушенные города и сёла, как и в других частях России, но и обживали новый дом, пытались сделать его своим. Таким образом, возникало множество экономических, социальных и культурно-нравственных вопросов, которые так или иначе приходилось решать. Особое место в жизни советских переселенцев занимал вопрос, касающийся отношения к немецкой культуре. Естественно, практически все жители испытывали вполне понятное отторжение к немецкому наследию и оставшимся в области немцам – война не могла не оставить отпечаток на отношении советских людей к врагу, забравшему у них миллионы жизней соотечественников, кров и мирную жизнь. Однако со временем, когда накал эмоций спал, и люди снова начали отличать национал-социалистическую Германию от Германии как страны, имеющей свою достойную историю и культуру, отношение начало меняться. И данный факт кардинально повлиял на облик нашей области: она не стала типичной советской землёй, а сохранила многовековое культурное наследие, повлиявшее впоследствии на внешний вид области и на менталитет её населения, и забыть которое было бы непростительно.

Литература

1. «Восточная Пруссия глазами советских переселенцев. Первые годы Калининградской области в воспоминаниях и документах» /С.П. Гальцова, А.Н. Гедима, М.А. Клемешева, Ю.В. Костяшов, Ю.И. Матюшина, А.Н. Попадин, К.В. Резуев, Л.Н. Ткачик, А.А. Цапенко, А.Д. Чумаков, А.А. Ярцев.// Калининград: Издательство Калининградского государственного университета, 2003 г.
2. «Первые переселенцы попадали в Калининградскую область по конкурсу», Оксана Сазонова //Страна Калининград, 2015 г. [Электронный ресурс]: <http://klops.ru/news/obschestvo/114496-pervye-pereselentsy-popadali-v-kaliningradskuyu-oblast-po-konkursu>.
3. Образование Калининградской области [Текст] \ Ю.В. Костяшов. [Электронный ресурс]: <http://kenigtime.o-culture.com/obrazovanie-kaliningradskoj-oblasti/>
4. «Этническая история Калининградской области »\Сергей Лебедев// Русь Янтарная. 2015г.// [Электронный ресурс]: http://ruskline.ru/analitika/2015/01/16/rus_yantarnaya

*Блинова Е.В.,
студентка 1 курса юридического факультета Кировского филиала
Московского финансово-юридического университета МФЮА
Науч. рук. – Родыгина С.Н.,
канд. филос. наук,
заведующий кафедрой общегуманитарных и
социально-экономических дисциплин,
Кировский филиал
Московского финансово-юридического университета МФЮА,
г. Киров*

Литература нон-фикшн как явление современной культуры

Во второй половине XX века в культуре Европы и США наметилась «глобальная» переоценка ценностей, сказавшаяся и на изменении отношений между литературой и журналистикой, вымыслом и фактом. Оказались уничтожены границы между фикшеном (художественной литературой) и нон-фикшеном. Литература конца XX века заложила основы и тенденции XXI века. Современный читатель больше интересуется литературой факта, которая издается миллионными тиражами. Эти книги получают престижные литературные и журналистские премии. Нон-фикшн стал авторитетнее привычных романов. Поэтому, нынешний век можно с уверенностью назвать веком нехудожественной литературы. Реальность XXI века оказалась такова, что сказать о ней правду стало сверхзадачей писателя, который стремился отойти от традиционных сюжетных линий, логики повествования, показать

действительность в переосмысленной версии. Решить эту задачу только привычными художественными средствами позволяет документальная литература. Документалистика – так называются произведения, в которых художественная реальность представлена на основе документальных образов, например, на воспоминаниях очевидцев, самого автора. В основу нон-фикшн могут лечь определенные впечатления автора, журналистское расследование и т.п. Зачастую, чтобы собрать достоверный и интересный материал, автор занимается научными исследованиями, поиском различных документов, свидетелей, участников события. В 1965 году вышла в свет книга «Хладнокровное убийство» Трумена Капоте. В ней рассказывается об убийстве семьи из 4 человек, которое совершили два молодых человека, с целью добраться до хранящихся в доме сбережений. Автор назвал свое произведение романом нон-фикшн, именно оно послужило первым произведением данного жанра. Еще одним произведением в жанре нон-фикшн стала книга физика – теоретика, астрофизика, математика Стивена Хоккинга «Краткая история времени» (1988), которая до сих пор является бестселлером. В книге рассказывается о появлении Вселенной, о природе пространства и времени, о черных дырах, теории суперструн и о некоторых математических проблемах. В 2006 году С. Хокинг вместе со своей дочерью выпускает научно - популярную книгу для детей «Джордж и тайны Вселенной», которая представляет собой образец детского нон-фикшн. Яркими примерами документальной литературы в нашей стране в XX веке представлены произведениями: «Архипелаг ГУЛАГ» А. Солженицына, «Брестская крепость» С. Смирнова и др. Наряду с документальной литературой в качестве синонимичных понятий употребляются иные, сходные по содержанию понятия, такие как литература факта, художественно-документальная проза, историко-документальная проза, эго - документ, нон-фикшн и т.п. Сам по себе термин «нон-фикшн» не имеет единого чёткого определения и может подразумевать несколько трактовок.

1. Нон-фикшн понимается как литературное творчество, жестко привязанное к конкретным и реальным фактам жизни.

2. Это литература, воспроизводящая реальность без участия вымысла. Легко отличимая читателем от художественной.

3. Определение «нон-фикшн» может применяться по отношению к массовой литературе, а также разного рода руководствам и пособиям, будь то психология поведения или кулинарные рецепты.[1]

Причин, вызвавший столь мощный всплеск в развитии документального начала в литературе много. Все они напрямую связаны с особенностями культуры постмодернизма. Рассмотрим некоторые из них. Постмодернизм – представляет собой сложную мировоззренческую систему, составляющую основу культуры современного общества. В постмодернизме внимание сосредотачивается на расколотости сознания индивида. Он ориентирован на формирование такого жизненного пространства, в котором главными

ценностями становятся свобода, спонтанность в деятельности человека, игровое начало. [2]

Не менее важной чертой современной философии и культуры является валидность, т.е. обоснованность, достоверность информации. В литературе валидность означает обоснованность знаний, их подкреплённость доказательствами и выводами, когда авторы делают акцент на реальности содержания и истинности событий. Валидность присуща и произведениям в жанре нон-фикшн. В качестве примера можно говорить о произведениях А.Е. Рекемчука - советского писателя и сценариста. Автобиографические произведения А.Е. Рекемчука строятся как повествование об основных событиях жизни автора. Автобиографический текст ориентирован на повествование от первого лица. Его признаками являются: установка на достоверность, особая субъективность, основанная на близости образа рассказчика и образа автора. Из множества произведений А.Е. Рекемчука интересно отметить повесть «Пир в Одессе после холеры» и роман «Мамонты». Повесть написана и опубликована в 2003 году как целое законченное произведение. В 2006 году вышел в свет роман «Мамонты», в котором повесть входит в состав в качестве одной из глав. Это уникальное эпическое произведение, изображающие судьбы людей одного семейного рода, попавших в трагический круговорот событий. Сам автор подчеркивает: «В этой книге я должен следовать принципу: обнаруживать все приемы, средства повествования – документ, репортаж, дневниковые записи, эссе и то, что называют игровым эпизодом – ради естественно стоящей творческой цели: ради правды»[3]. Рекемчук делает акцент именно на реальности событий, потому что в своей книге он хочет донести до читателей обстановку, в которой он провел свое детство, как он и его предки прошли через войну и репрессии. По сути, писатель утверждает важное значение категории свободы в процессе создания произведения в жанре нон-фикшн, когда автор волен выбирать форму своего произведения, тему, применять любые изобразительные средства и художественные приемы, которые он считает подходящими для достижения избранной творческой цели.

Закономерно, что свобода творчества в процессе создания произведений нон-фикшн, характерна не только для взрослой, но и для детской литературы. Как полагают редакторы проекта «Лабиринт», в 2016 г. детский нон-фикшн переживает настоящий расцвет. Появились книги нового формата, созданные для поколения «планшетозависимых» детей. Информация в них организована по другим законам: факты имеют стандарт кратких сообщений (по примеру соц. сетей), иллюстрации выстроены на нескольких уровнях. Ребенок может смотреть такую книгу в любом направлении, поскольку она является конструктором, а не линейным сюжетом. В такой особенности книги проявляется ещё одна черта современной культуры - индетерминизм (учение о безусловной свободе и человеческой воли, отвергающее существование причинно-следственных отношений в природе, в обществе и в поведении людей).[4]

Помимо перечисленных черт современной культуры, необходимо упомянуть ещё одну – это прагматизм. Прагматизм зародился в западной философии XX века. Сторонники этого учения полагают, что основа человеческой сущности состоит в действии (прагме), ведущем к непосредственному, конкретному результату, успеху, преимуществу. В основе прагматизма лежит принцип отказа от теории в пользу действий, из чего вырастает интерес к поведению человека и его индивидуальному жизненному опыту. Деятельность и интересы современного человека определяются большим количеством факторов: экономическими интересами, средой общения, условиями жизни. В литературе прагматизм проявляется в выборе форм и тем произведений, когда автор не просто желает занять досуг читателя, но предложить ему полезный материал, который может быть использован не только в личной жизни, но в профессиональной или образовательной сферах.

Кроме того, писатели затрагивают такие темы как свобода воли, проблема соотношения прагматизма и гуманизма, прагматизма и религии. О таких проблемах в своей книге «Прагматизм. Новое название для некоторых старых методов мышления» рассказывает американский психолог и философ У.Джеймс. Он описывает историю прагматизма, характер, его противоположность рационализму и интеллектуализму.

Современные эксперты по русской литературе и литературные критики отмечают, что потребность в литературе нон-фикшн растет с каждым годом. Это обусловлено тем, что книги, основанные на реальных событиях, производят большее впечатление, нежели художественные, так как реалистично отражают существующую действительность, открыто говорят о созревающих проблемах. Такие книги дарят читателю возможность увидеть путь другого и прожить тем самым отрезок его жизни. Ведь реальные события, в отличие от вымышленных фактов, имеют величайшее влияние на социум и дают более плодотворную почву для последующих размышлений о собственной жизни. У читателя есть возможность сравнить свою жизнь с жизнью автора, который, возможно, прошел тяжелый жизненный путь. Благодаря широкому выбору тем, сюжетов и форм произведений, для каждого читателя находится подходящая книга, которая поможет ему ответить на возникающие вопросы и получить достоверные знания.

Интересным свойством рынка нон-фикшн литературы является турбулентность, поскольку он сильно зависит от капризов потребителей и актуальных трендов в обществе: какой доминирует стиль потребления, что люди едят, о чем думают, чем интересуются и как проводят досуг. Эта литература содержит установку на массовое прочтение. Она рассчитана на широкую и читательскую аудиторию, которая не ограничивает круг своих интересов. Это, прежде всего думающий читатель, который берет книгу не для того, что бы убить время, а чтобы получить эстетическое удовольствие от чтения, узнать что-то новое.[5] Ежегодно, начиная с 1999 года, в Москве проводится Ярмарка интеллектуальной литературы Нон-фикшн, где

выбирают лучшие книги прошедшего года. В ярмарке принимают участие множество стран. «Эта ярмарка будет по вкусу всем ценителям хорошей и качественной литературы разных жанров и народов».

Таким образом, интеллектуальная литература стала жанром, впервые реализовавшим одну из характерных особенностей современной культуры – обостренную потребность в интерпретации жизни, ее осмыслении, истолковании. Именно произведения в жанре нон-фикшн позволяют наиболее ярко отразить разнообразие и многоцветность современного мира, его проблемы и потребности, не вытесняя при этом литературу художественную. Можно сказать, что нон-фикшн – это зеркало, в котором отражается наш образ жизни.

Литература

1. Местергази Е.Г. Литература нон-фикшн/non-fiction. –М., 2007. – С. 10.
2. Местергази Е.Г. Литература нон-фикшн/non-fiction. –М., 2007. – С. 15.
3. Рекемчк А. Мамонты. - Москва, 2006. – С. 4.
4. Лабиринт //детский книжный шкаф 2016. – 2016. [Электронный ресурс]. – Режим доступа: <http://www.labyrinth.ru/now/detskiy-knizhnyu-shkaf-2016/>.
5. Капьев Е. Эксперт[Текст]/Е.Капьев//Журнал. – 2015. – №25. – С. 57-58.

*Бронникова А., Гагаринова О., Крутина К., Кузьмина К.,
студенты 1 курса
специальности Операционная деятельность в логистике
КОГПОБУ «Кировский лесопромышленный колледж»
Науч. рук. – Соболева Г.И.,
преподаватель КОГПОБУ «Кировский лесопромышленный колледж»,
г. Киров*

Электронное послание как разновидность эпистолярного жанра в сетевом пространстве

С появлением телевизора, кино, Интернета, видеоигр, гляцевых журналов и мобильных телефонов индустрия развлечений стала настолько мощной, что заменила собой все. Современный человек — абонент сотовой связи и житель разнообразных социальных сетей — ушел в мир иной, виртуальный. На сегодняшний день «трубка» и интернет - это основной способ общения. Электронное послание стало практически единственным способом для обмена информацией между людьми.

Цель данной работы - изучение электронного послания как эпистолярного жанра письма, его создание и развитие.

Задачами исследования являются:

- выяснить понятие эпистолярного жанра;
- определить особенность электронных посланий;
- узнать, достоинства и недостатки электронное общение.

Данная тема является актуальной по многим причинам:

- число пользователей мобильной связью постоянно растёт;
- пользователи смс-сообщениями постоянно «молодеют»;
- традиционное бумажное письмо умирает;

- жизнь заставляет нас общаться посредством гаджетов и сетей, и это ведёт к упрощению языка.

В ходе работы над этой темой мы обращались к Интернет-материалам, к научной литературе, наблюдали, как люди пользуются средствами электронного общения, проводили анкетирование среди студентов, анализировали полученные результаты.

Методы исследования: изучение источников информации (научной литературы), опрос, наблюдение, оформление результатов.

Эпистолярный жанр (от греч. *epistole* – письмо, послание) – жанр литературного произведения. Текст, имеющий форму письма, открытки, телеграммы, посылаемый адресату для сообщения определенных сведений. Он возник еще во времена античности. Одним из первых произведений, написанных в этом жанре, считается послание Горация Флавия к братьям Пизонам о науке поэзии.

Современные формы переписки сложились примерно 200 лет назад. Их родина - Англия. Оттуда берут своё начало основные правила - этикет составления корреспонденции. Но эпистолярная теория была разработана еще в античности. В античности письма назывались «половина диалога».

В Средние века письмо стало одним из распространенных жанров европейской литературы.

Можно ли ответить на вопрос: какой человек изобрел систему письменности? На этот вопрос ответа нет. Эпистолярный жанр развивался из бытовой переписки. В античной литературе это были произведения, созданные в форме переписки двух действующих лиц. Позднее переписка теряет двухсторонний смысл и превращается в послания к определенному адресату.

Сегодня эпистолярный жанр переживает не самые лучшие времена. Расширение функций устной речи в современных условиях ведёт к сокращению объема письменного межличностного общения (заменяется телефоном).

Эпистолярный стиль отличается точным обозначением адресата и адресанта, отражает сложное и тонкое переплетение устной и разговорной речи. Для эпистолярного стиля характерны:

- условные эпистолярные формулы-обращения, например: «Мой дорогой мальчик»;

- официальная форма обращения, например: «Уважаемый Юрий Петрович»;

- этикетные формулы, например: «Не откажите мне в любезности»;
- разговорные обороты, например: «Как ты учишься?»;
- Обороты конца письма, например: «С уважением, Ваш Виктор».

В современных условиях эпистолярный жанр претерпевает изменения. Он характеризуется специфическим набором речевых средств. Больше всего это разговорные обороты, понятные далеко не всем. Электронное общение имеет свои положительные и отрицательные стороны.

С одной стороны активное развитие Интернета дало возможность общаться людям из разных уголков страны и планеты множеством различных способов. Удобно, нужно, полезно. Но с развитием сетевого общения появились и свои минусы, которые несколько десятилетий назад не могли предсказать никакие социологи.

Во-первых, при общении в сетевом пространстве, резко снизилась культура общения. Проще говоря - люди перестали уважать друг друга, хамят незнакомым людям из-за отсутствия сдерживающего фактора. Со временем у человека развивается привычка хамить по любому поводу и в реальном мире.

Во-вторых, Интернет открыл огромному количеству людей возможность писать с ошибками, и сейчас грамотно написанный текст в Интернете встретишь редко.

Это ведёт к общему снижению культурного уровня человека.

В-третьих, возможность самоутвердиться за счёт хамства ведёт не только к деградации, но и к искажению системы ценностей.

В ходе изучения данной темы было проведено анкетирование студентов Кировского лесопромышленного колледжа.

Перечень вопросов для интервьюированных студентов:

1. Какой из видов электронного общения Вы часто используете?
2. Сколько времени в день Вы тратите на электронное общение?
3. Какую лексику используете при общении?
4. Можете ли Вы обходиться без электронного общения?
5. Приносит ли электронное общение пользу для развития письменной речи?
6. Считаете ли Вы, что электронное общение развивает творческую и мыслительную деятельность человека?

Результаты опроса групп студентов показали, что большинство студентов предпочитают электронное общение в социальной сети «ВКонтакте», тратят на него от 1 до 6 часов в сутки, более 50% используют литературный язык. Больше половины опрошенных могут обходиться без электронного общения, но при этом считают, что электронное общение приносит пользу для развития письменной речи и развивает творческую и мыслительную деятельность человека. Опрос проводился среди студентов первого, второго и третьего курсов. Наибольшие расхождения были в шестом вопросе. Старшекурсники осознают отсутствие пользы электронного общения для развития речи.

Таким образом, данное исследование помогло понять, что электронное общение для современного человека это такой процесс общения, который является неотъемлемой частью его жизни. Человек тратит время на виртуальное общение вместо того, чтобы получить пользу от живого общения.

Смс – сообщения являются современным эпистолярным жанром и обладают некоторыми преимуществами перед почтовым письмом: быстротой создания и быстротой передачи. Помимо смс послание можно передать по электронной почте и другими способами современной связи. Но и здесь у смс-сообщений преимущество, так как телефон всегда под рукой.

Основных причин SMS–бума в массовой культуре несколько:

- развитие электронных коммуникаций;
- современные люди стали проявлять больше индивидуализма, слабо доверяют друг другу, предпочитают все самое тайное и сокровенное носить в себе;

- если в 20 веке мы могли часами общаться по телефону, то сегодня даже телефонные переговоры вынуждены сократить до минимума — они превратились в слишком дорогое удовольствие;

- многие ученые считают, что под влиянием жизненных условий мы претерпеваем некие изменения на генном, даже молекулярном уровне и сильно отличаемся от людей, скажем, XIX столетия.

В целом можно сделать выводы, что смс-сообщения заменили письма для представителей молодого поколения. Люди в возрасте от 50 и старше предпочитают общаться «по старинке» и до сих пор пишут друг другу письма, считая электронные письма чем-то неживым, ненастоящим. Люди в возрасте от 30 до 50 успевают писать и бумажные, и электронные письма, активно обмениваются смс-ками. А вот молодое поколение скоро совсем забудет, как держать в руках перо и бумагу, что очень тревожит. В тех же смс и электронных письмах молодежь делится не мировоззрением, а мироощущением на уровне: «Привет, пока, супер–пупер». Но личностное общение — это нечто большее, это система ценностей, культурное насыщение — в этом контексте эпистолярный жанр, конечно, умер. И если кто-то захочет сегодня писать письма — пожалуйста. Давайте все будем писать письма! Но значит ли это, что возродится эпистолярный жанр? Нет, конечно. Он возродится как «прикол», превратится в игру в бумажные письма. Полностью бумажное письмо умрет только тогда, когда наши дети вместо авторучки будут иметь под рукой компьютер и свои первые слова наберут на клавиатуре ноутбука.

В свою очередь для активизации «живого общения» мы предлагаем:

1. активно привлекать студентов к реализации проектов, направленных на живое общение (например, студенческое телевидение, радио).

2. организовывать культурно-массовые мероприятия, направленные на сплочение студентов.

Литература

1. Акишина А.А. Письмо как один из видов текста. // Русский язык в школе, - №2, 1982
2. Акишина А.А., Формановская Н.И. Этикет русского письма. – М., 1981
3. Белинский В.Г. Полн. собр. соч., т. 1. М.—Л., 1953, с. 265.
4. Берн Э. Игры, в которые играют люди. – М., 2006
5. Белунова Н.И. Комфорт речевого общения (Дружеское письмо). // Русский язык в школе. - №5, 1996
6. Бондалетов В.Д. Социальная лингвистика. – М., 1987
7. Будагов Р.А. Человек и его язык. – М., 1974
8. Ваш телефон. Руководство пользователя. М., 2005
9. Виноградов В.В. Очерки по истории русского литературного языка 17-19 веков. – М., 1982
10. Виппер Р.Ю., Реверсов И.П., Трачевский А.С. История Нового времени. – М., 1995
11. Гринь Е.А. 300 SMS приколов и любовных. – М., 2006
12. Гроссман Л.П. Письма женщин Пушкину. – М., 1997
13. Друзья Пушкина: Переписка. Воспоминания. Дневники. В 2-х , т.2/ Сост. В.В.Кунин- М.,1986
14. Женщины и мужчины в истории: новая картина европейского прошлого: очерки, хрестоматия. – М., 2001
15. История русской культуры 19-20 веков. Пособие для вузов / Под ред. П.В.Кошман. – М., 2004

*Верещагина А.Ю.,
студентка 1 курса юридического факультета Кировского филиала
Московского финансово-юридического университета МФЮА
Науч. рук. – Родыгина С.Н.,
канд. филос. наук,
заведующий кафедрой общегуманитарных и
социально-экономических дисциплин,
Кировский филиал
Московского финансово-юридического университета МФЮА,
г. Киров*

Явление антисемитизма в истории христианско-иудейских отношений

Антисемитизм - одна из форм национальной нетерпимости, выражающаяся во враждебном отношении к евреям как этнической или религиозной группе. Он основывается на национальных стереотипах и является одной из разновидностей ксенофобии. Проблема антисемитизма ведет свою историю еще с момента возникновения христианства. Менялись события и обстоятельства, но антисемитизм продолжал присутствовать в убеждениях людей разных национальностей и социальных групп. Данная

проблема не потеряла своей актуальности и в наше время, когда продолжают попытки осмыслить не только политические, экономические, но и религиозные предпосылки Холокоста - мощнейшей катастрофы для еврейского народа в XX веке.

Истоки антисемитизма следует искать, начиная с эпохи формирования христианства в I веке н.э. В начале I века христианство рассматривалось в качестве иудейской секты, и лишь позднее как новая самостоятельная религия. Уже на раннем этапе отношений христиан и евреев наметилась тенденция к их ухудшению. Судя по дошедшим письменным памятникам, начиная со II века, тенденции антииудаизма в христианской среде нарастали. В 1096 году был организован Первый крестовый поход, целью которого было освобождение Святой земли и «Гроба Господня» от «неверных». Начался же он с уничтожения крестоносцами ряда еврейских общин Европы. С 1215 г. евреям было предписано носить на одежде специальные опознавательные знаки или ходить в особых головных уборах. В XVI веке, сперва в Италии, а затем и во всех странах Европы, были созданы обязательные для поселения этнических меньшинств резервации — гетто. Церковь и светские власти в эпоху Средневековья, постоянно и активно преследуя евреев, действовали как союзники. Поэтому религиозные преследования евреев влекли за собой социальные и экономические последствия в виде дискриминации в общественной и хозяйственной сферах. Так евреям запрещалось вступать в гильдии, заниматься рядом профессий, занимать высокопоставленные должности и т.п. Евреи облагались специальными высокими налогами и сборами, при этом они постоянно обвинялись во враждебности к тому или другому народу и подрыве общественного порядка. Поскольку в средневековой Европе христианам запрещалось заниматься ростовщичеством, все кредитные операции (ссуда денег в рост и под залог) осуществлялись евреями. За это они имели статус каммеркнехтов (*слуги императорской казны) и получали от германских монархов некоторую защиту. Однако это не спасало евреев от жестоких погромов и разорений, которые вспыхивали на протяжении XII-XIII веков не один десяток раз по инициативе и светских и религиозных лидеров. Еще больше ситуация еще ухудшилась в XIV веке, который евреи называли веком мученичества. В частности с 1340 по 1350 год были разрушены более 300 еврейских общин, значительная часть членов которых была физически уничтожена, а оставшаяся покинула Германию. В XV столетии евреям позволили вернуться, но их права оставались ущемленными на протяжении несколько веков.

Проявлялся антисемитизм не только в европейской политике, но и в России. К примеру, авторитетный в русском православии богослов и проповедник XIX века, епископ Игнатий Брянчанинов (канонизован в 1988 году) писал: «...Отвергши Мессию, совершивши богоубийство, они [евреи — прим. авт.] окончательно разрушили завет с Богом. За ужасное преступление они несут ужасную казнь. Они несут казнь в течение двух тысячелетий и

упорно пребывают в непримиримой вражде к Богочеловеку. Этою враждою поддерживается и печатлеется их отвержение» [3; с.29]. С И. Брянчаниновым был солидарен и славянофил Иван Аксаков. В статье «Что такое «еврей» относительно христианской цивилизации?», написанной в 1864 году, И. Аксаков подробно разъяснял причины, по которым евреи представляют опасность для христианского мира: «Еврей, отрицая христианство и предъявляя притязания иудаизма, отрицает вместе с тем логически все до 1864 года успехи человеческой истории и возвращает человечество на ту степень, в тот момент сознания, в котором оно обреталось до явления Христа на земле. В этом случае Еврей — не просто неверующий, как атеист, — нет: он, напротив, верит со всею силою души, признаёт веру, как и христианин, существенным содержанием человеческого духа, и отрицает христианство — не как веру вообще, а в самой его логической основе и исторической законности. Верующий Еврей продолжает в своём сознании распинать Христа и бороться в мыслях, отчаянно и яростно, за отжитое право духовного первенства, — бороться с Тем, Который пришёл упразднить «закон» — исполнением его». [8; с. 21 — 29]

Не смотря на уроки истории, на сегодняшний день христианство не выработало единого отношения к еврейскому вопросу. В середине XX века официальное отношение Католической Церкви к евреям и иудаизму начало изменяться. Так в 1959 году папа XXIII распорядился, чтобы из читаемой в Страстную пятницу молитвы были исключены антиеврейские элементы. В 1960 году он назначил комиссию кардиналов для подготовки декларации об отношении церкви к евреям. За период с конца 1970-х по начало 2000-х годов также изменились некоторые литургические тексты, из которых были удалены выражения, направленные против иудаизма и евреев, а также отменены антисемитские решения целого ряда средневековых соборов.

В современной Русской Православной Церкви, по-прежнему, сохраняются два разных подхода по отношению к иудаизму. Представители консервативного крыла традиционно занимают отрицательную позицию по отношению к иудаизму и полагают, что между иудаизмом и христианством сохраняется не только принципиальное духовное различие, но и определенный антагонизм: «...Непримиримое отношение иудаизма к христианству коренится в абсолютной несовместимости мистического, нравственного, этического и мировоззренческого содержания этих религий. Христианство есть свидетельство о милосердии Божиим, даровавшем всем людям возможность спасения ценой добровольной жертвы, принесенной Господом Иисусом Христом, вочеловечившимся Богом, ради искупления всех грехов мира. Иудаизм есть утверждение исключительного права иудеев, гарантированного им самим фактом рождения, на господствующее положение не только в человеческом мире, но и во всей Вселенной...» [6] Современное руководство Московской Патриархии, напротив, старается подчёркивать культурно-религиозную общность с иудеями, провозглашая «Ваши пророки — наши пророки»[7].

Длительное и неоднозначное (в большей степени враждебное) отношение христиан к иудеям, послужило одной из причин страшного события в мировой истории – Холокоста. В разных степенях Холокост проявлялся, однако одинаковыми были формы выявления, учета, депортации и уничтожения евреев. Уничтожение евреев имело и ряд других причин.

Во-первых, евреи веками были религиозно изолированы от других народов и культур. Изоляция эта имеет корень в осознании евреями своего избрания Богом, в их служении Закону, в их культе Единого Бога. Именно из этого самосознания и религиозной ментальности родилась не только еврейская религиозная исключительность, но и те социальные и психологические отличия евреев от других народов. Итак, главнейшая, основная и глубочайшая причина антисемитизма - религиозная.

Во-вторых, идея нацизма (в понимании Гитлера) предполагала разделение представителей всех национальностей на несколько групп. Рейхсканцлер Германии искренне верил в превосходство одной расы над другими. К главной группе, являющейся правящей, фюрер относил только самих «истинных арийцев». История Холокоста стала итогом агрессивной антисемитской идеологии гитлеризма, превратившейся в государственную политику - антисемитизм стал официальной политикой фашистской Германии, и хотя евреи составляли менее 1% населения, нацисты обвинили их в том, что они стали хозяевами Германии.

Третья причина – финансовая. Евреи в Европе обладали большими капиталами, которые представлялись правительству Германии весьма желаемым ресурсом. Простой народ был недоволен тем, что в моменты кризиса в Европе, евреи жили зажиточно. Бытовало мнение, что, евреи воруют их деньги и живут за счет европейцев.

Четвертая причина - это субъективно-психологическая. На вопрос о том, почему истребляли евреев в разных странах, от представителей этого народа чаще всего можно услышать ответ: «От зависти!» В этой версии оценки трагических событий есть своя логика и правда. Для этой нации характерно умение приспосабливаться, традиционно активная позиция, деятельный характер, тонкий и ироничный юмор, врожденная музыкальность, предприимчивость и прочие безусловно положительные качества традиционно характерны для еврейской нации. Еврейский народ подарил человечеству многих гениев в науке, искусстве и других областях науки и творчества. Например, А. Эйнштейна (1879-1955) - физика-теоретика, одного из основателей современной теоретической физики, лауреата Нобелевской премии по физике 1921 года, общественного деятеля и гуманиста; К. Маркса (1818-1883) - немецкого философа, социолога, экономиста, писателя, поэта, политического журналиста, общественного деятеля; Ботвинника (1911-1995) - шахматиста, 1-го советского чемпиона мира и др.

Причины геноцида евреев нацистами анализировались и в послевоенный период. Так Рауль Хильберг (1926-2007) - американский историк и

крупнейший историограф Холокоста, рассматривал политику нацистов как продолжение христианского антисемитизма: «Христианские миссионеры говорили нам (евреям), в сущности, следующее: вы не имеете права жить среди нас как евреи. Пришедшие им на смену светские правители провозгласили: вы не имеете права жить среди нас. Наконец, немецкие нацисты постановили: вы не имеете права жить... Следовательно, нацисты не отбросили прошлое, они основывались на нём. Не они начали этот процесс, они лишь завершили его» [1].

Так в чем же состоит значение Холокоста для дальнейшего развития христианства и иудаизма?

Очевидно, что тема Холокоста затрагивает нравственные и философские аспекты жизни людей в XX и XXI вв. Их можно свести к двум ключевым вопросам: «какова роль Бога в событиях Холокоста?» и «какова роль человека в этих событиях»? Католический теолог Майкл Могарри полагает, что «христиане слишком часто находились среди исполнителей Холокоста или его равнодушных свидетелей...Смысл и цель существования христианства после Холокоста возлагают на христиан и ответственность, удивительным образом схожую с обетом выживших иудеев: «Больше этого не повторится!» [4]. Многие из людей, переживших Холокост, написали об этом книги. Один из них - австрийский писатель, журналист, кинокритик, мыслитель-эссеист, Жан Амери (1912-1978), спасенный из лагеря уничтожения и всю жизнь затем пытавшийся справиться с «необходимостью и невозможностью быть евреем» (борьба эта кончилась самоубийством 17 октября 1978 г.), так сказал об этом: «Все арийские узники, хотя и оказались в одной пропасти с нами, евреями, стояли выше, более того, были отделены от нас расстоянием в несколько световых лет... Еврей был жертвенным животным. Ему предстояло испить чашу до последней, горчайшей капли. Я выпил ее. Вот тогда до меня и дошло, что значит быть евреем» [5; с. 35]. Каким же стало христианство после Освенцима? Первый подход к этой теме можно сформулировать так: евреев уничтожали не христиане, а нацисты и их пособники (хотя в большинстве они были крещеными и воспитывались в христианской среде, а некоторые продолжали считать себя членами Церкви). Но ответственность за то, что это стало возможным, лежит и на христианах, поскольку многие из этих людей исповедовали эту религию.

Неизбежность поворота в христианской мысли очень точно выразил в 1979 г. немецкий лютеранский теолог Фридрих-Вильгельм Марквардт (1928-2002): «Сегодня Освенцим надвигается на нас как суд над нашим христианством, над прошлым и нынешним образом нашего христианского бытия, и более того - если смотреть глазами жертв Освенцима - он надвигается на нас как суд над самим христианством. Освенцим надвигается на нас как призыв к покаянию-обращению. Должна измениться не только наша жизнь, но и сама наша вера. Результатом осмысления Освенцима должны стать не только этические, но и вероучительные последствия. Освенцим зовет к тому, чтобы сегодня мы услышали Слово Божье совсем не

так, как нам передали его наши теологические учителя и проповедники старших поколений. Это покаяние-обращение затрагивает сущность христианства, как мы понимали ее до сих пор» [2]. Смысл и цель существования христианства после Холокоста, заставляет ставить и решать вопросы о значении Холокоста для христиан в историческом, этическом, теологическом аспектах. Проблема требует четкого самоопределения людей, предполагающее принятие ответственности за прошедшие события, и удивительным образом сочетается с обетом выживших иудеев: «Больше этого не повторится!». Совершенно ясно, что христиане, следуя этому повелению, более не должны превращаться в гонителей еврейского народа. Однако, в мире после Освенцима они не могут оставаться сторонними наблюдателями, когда кто-то угрожает существованию целой нации.

Резюмируя все выше сказанное, можно сделать следующие выводы:

Во-первых, Холокост серьезно усугубил отношения христиан и иудеев, но, одновременно, доказал несостоятельность подобной модели взаимоотношений. Именно в результате геноцида евреев, человечество осознало глубину и трагичность конфликта христиан и иудеев.

Во-вторых, проблема антисемитизма сохраняет актуальность и в наши дни, поскольку европейское христианское общество в полной мере не готово к реализации новой модели отношений.

Литература

1. Беркович Е. М. Христос в Освенциме (Кризис христианства после Холокоста) [Электронный ресурс]. – Режим доступа: <http://www.vestnik.com/issues/98/0303/win/berkov.htm>
2. Беркович Е. М. Христос в Освенциме (Кризис христианства после Холокоста) [Электронный ресурс]. – Режим доступа: <http://www.vestnik.com/issues/98/0303/win/berkov.htm>
3. Израиль в прошлом, настоящем и будущем. - Сергиев Посад, 1915. – 29 с.
4. Метц Дж. Б. Разговор о будущем христианстве. - Мюнхен, 1980 – 35 с.
5. Протоиерей Малиновский Н. Очерк православно-христианского вероучения с изложением предварительных понятий о религии и откровении вообще и обзором вероисповедных особенностей римской церкви и протестантства. - Сергиев Посад, 1912. – 21-29 с.
6. Кукушкин Д. Кому и зачем нужна ложь о холокосте? [Электронный ресурс]. – Режим доступа: http://ruskline.ru/monitoring_smi/2005/11/23/komu_i_zachem_nuzhna_lozh_o_holokoste
7. Митрополит Иоанн (Снычѳв). Иудаизм [Электронный ресурс]. - Режим доступа: pravoslavie.by
8. Патриарха Алексия II 13 ноября 1991 года в Нью-Йорке на встрече с раввинами (в сокращении). [Электронный ресурс]. - Режим доступа: <http://www.vehi.net/asion/alex2.html>

*Глушков Д.А.,
магистрант 1 курса
ФБГОУ ВО «ВятГУ»
Науч. рук. – Кузьмин Ю.М.,
кандидат исторических наук, доцент,
ФБГОУ ВО «ВятГУ»
г. Киров*

**Ситуация в социально-экономической сфере объединенной Германии:
проблемы и достижения в период канцлерства Г. Коля
(1990-1998 гг.)**

Объединение Германии, которое произошло 3 октября 1990 г., неизбежно требовало экономических и социальных издержек. ФРГ к концу 1980-х гг. занимала достаточно прочное положение в рядах развитых стран мира. Страна занимала 4-е место в мире среди развитых стран по уровню ВВП (после США, СССР и Японии). ВВП в ФРГ в 1989 г. составлял 942,7 млрд. долл., ВВП на душу населения – 15250 долл [1]. ГДР же, хотя и находилась в десятке промышленно развитых стран, но ее показатели выглядели скромно в сравнении с западногерманскими. В 1988 г. ВВП страны составлял 207,2 млрд. долл., ВВП на душу населения – 12425 долл [2].

В таких условиях интеграция новых земель в прежнюю ФРГ требовала значительных затрат. В новых землях нужно было осуществить переход от централизованно управляемой экономики к социальному рыночному хозяйству.

Как отмечает Курт Зонтхаймер, «удача постройки и перестройки хозяйства в землях бывшей ГДР связана с двумя предпосылками. Во-первых, с готовностью населения новых земель позитивно отнестись к связанным для него со многими трудностями структурным изменениям. Во-вторых, с постоянной готовностью старой Федеративной республики содействовать своими финансовыми средствами невероятно дорогостоящему процессу преобразования и адаптации бывшей ГДР» [3, с. 106].

Сразу после объединения стало ясно, что предприятия ГДР не выдержат конкуренцию даже внутри Германии, не говоря уже о международной арене. Из 8 тысяч предприятий на востоке Германии конкурентоспособными были лишь 10%. Производительность труда на предприятиях была в 2-3 раза ниже, чем в западных землях [4, с. 587]. Также были нарушены традиционные экономические связи и исчезли рынки сбыта в бывших социалистических странах.

Перед правительством стояла задача реприватизации хозяйства бывшей ГДР. Для проведения процесса реформации хозяйства в Берлине было образовано Попечительское ведомство, которое получило в свою собственность все государственные предприятия восточногерманских

земель, и распродало их частным предпринимателям, которые, в свою очередь, осуществили капиталовложения в восстановление и развитие этих предприятий. Приватизация в восточных землях обошлась дорого государству. За каждую марку, которую предприниматели вложили в покупку восточногерманских предприятий, государство доплачивало три марки на покрытие старых долгов. Без этих доплат желающих купить предприятия бывшей ГДР нашлось бы немного, так как после покупки нужно было их восстанавливать и развивать для того, чтобы они стали конкурентоспособными. В итоге к концу работы ведомства в декабре 1994 г. убытки государства составили около 275 млрд. марок. К этому же времени было приватизировано около 15 тысяч фирм и предприятий, около 3,5 тысяч пришлось закрыть [5].

В объединенной стране сохранилось деление граждан на две категории: жителей западных земель стали называть «весси», а жителей бывшей ГДР – «осси». В отношении «осси» наблюдалась социальная несправедливость, которая заключалась в неравной оплате труда на одинаковых должностях и при одинаковой квалификации, причем разница в зарплате могла достигать 20-30%.

Правительству для поддержания новых земель пришлось увеличить налоги с населения западных территорий, что усилило отчужденность между «весси» и «осси». С января 1995 г. на западе Германии была введена дополнительная «надбавка солидарности» в размере 7,5% к налогу на заработную плату, подоходному налогу и к налогу на доходы юридических лиц [6, с. 406]. Это вызвало недовольство среди части западных немцев, которая стала называть жителей бывшей ГДР нахлебниками. Были направлены достаточно значительные суммы на нужды новых земель: в 1991 г. – 133,5 млрд. марок, в 1992 г. – 162 млрд. марок, в 1993 г. – 178,5 млрд. марок, в 1994 г. – 194 млрд. марок. За 10 лет на эти нужды была выделена сумма в размере 1 трлн. 569 млрд. марок [7, с. 323]. Благодаря такой значительной финансовой помощи, объем ВВП в восточных землях в 1992-1995 гг. рос в среднем на 7,3% в год [8, с. 434].

Ломка экономической системы в новых землях повлекла за собой массовую безработицу. Если в ФРГ в середине 1990 г. число безработных составило 1,8 млн. человек, то в начале 1998 г. оно достигло 4,6 млн. человек, причем преимущественно в новых землях [9, с. 229].

Большое значение в социальной политике имело приближение уровня зарплаты восточных немцев к зарплатам на западе страны. С середины 1990 до середины 1992 г. зарплата восточных немцев значительно выросла и составила 60-70% от уровня зарплат в бывшей ФРГ. В ноябре 1993 г. был основан Германский национальный банк, задачей которого было содействие «срастанию» немцев на востоке и на западе. За 1993—1994 гг. в рамках его программ было создано 900 тысяч рабочих мест, прежде всего, в сфере бытового обслуживания, в мелких мастерских и торговых фирмах [10].

Значительные средства направлялись на развитие инфраструктуры в восточных землях. За первые пять лет, прошедших с момента объединения двух германских государств, в землях бывшей ГДР было модернизировано более 3 млн. квартир, построено заново – около 80 тысяч. В 1996 г. на реконструкцию транспорта в новых землях было выделено 10 млрд. марок, на развитие железных дорог – 70 млрд. марок [11, с. 407].

Следует упомянуть об одном важном событии, которое оказало влияние на экономическую ситуацию в стране – подписании Маастрихтского договора. Он был подписан в феврале 1992 г. в Нидерландах. Договор определил цели нового уровня объединения западноевропейских стран: обеспечение экономического роста во всех странах участницах с учетом социальной сферы; утверждение идентичности участников на международном поприще; сотрудничество в правовой политике. Договором было предусмотрено закрепление экономического и валютного союза с помощью создания единой валютной системы к 1 января 1999 г. Германский парламент одобрил этот договор 18 декабря 1992 г.

Подписание этого договора вызвало критику в ФРГ. Многие политики, а также общественное мнение выступили против введения новой валюты. Перспектива лишиться немецкой марки пугала опасностью дестабилизации экономики и инфляцией. Намерение унифицировать европейскую политику в некоторых сферах не вызвало таких бурных эмоций, как решение ввести общеевропейскую денежную единицу евро: в банковских расчетах - к 1 января 1999 г., в наличных расчетах - к 1 января 2002 г [12].

Гельмут Коль отмечал, что лидерами европейских стран, когда они договаривались о введении единой валюты, руководила цель не допустить больше возникновения войны и построить общий европейский дом. Валютный союз воспринимался как решение, которое положит конец войнам в Европе. Шестой канцлер ФРГ сказал по этому поводу: «Народы с единой валютой никогда не начинали войны друг с другом. Единая валюта – это больше, чем деньги, которыми расплачиваются» [13, с. 14]. Для него введение евро означало шанс на мирную жизнь для будущих поколений.

Отношения между представителями западных и восточных земель не всегда складывались лучшим образом. Данные социологических опросов западногерманского населения свидетельствуют о не самом благожелательном отношении к жителям бывшей ГДР. Вот типичное мнение по поводу восточных немцев: «Восточный немец воспитывает своих детей в прусско-милитаристском духе послушания и дисциплины. Он никогда не признает за собой вины. Он делает только то, что делают другие» [14, с. 284]. Существовала разница в культуре, воспитании и поведении восточных и западных немцев.

Не в полной мере оправдались надежды населения восточных земель, рассчитывавшего на немедленное улучшение своего благосостояния. К трудностям, с которыми столкнулась страна, большинство жителей было просто не готово. В западной части страны население было недовольно тем,

что на восстановление и развитие восточных земель приходилось платить из своего кармана. Все это говорит о том, что к середине 1990-х гг. еще не было достигнуто единство немцев как граждан одного государства.

Ситуацию в объединенной Германии в начале 1990-х гг. ярко проиллюстрировали американские журналисты, поместив на обложку одного из журналов «Тайм» 1991 г. картинку с изображением двух деревьев, выросших от корней старого дерева, ветви которых сплелись в одну крону, а листва на стороне, символизировавшей ГДР, поредела и пожухла.

В целом, правительству Коля не удалось решить некоторые проблемы: подтянуть жизненный уровень восточных немцев до западных, резко поднять производительность труда, решить проблемы безработицы. Также не было выполнено обещание в полной мере провести восстановление восточных районов страны без значительного повышения налогов с западных немцев.

Как отмечает российский экономист Борис Ефимович Зарицкий, правительство Коля допустило как минимум две ошибки, сказавшихся на германской экономике. Во-первых, под лозунгом быстрого выравнивания уровня жизни в обеих частях страны восточным немцам была обещана такая высокая заработная плата, которую они при всем желании в обозримом будущем были не в состоянии заработать. Во-вторых, на территорию бывшей ГДР была перенесена крайне затратная и ставшая неэффективной социальная система ФРГ [15, с. 112].

Все эти проблемы вполне объяснимы, так как для полного решения возникших трудностей был необходим более длительный временной промежуток. И в настоящее время можно вполне определенно говорить, что в Германии практически исчезли те различия между Востоком и Западом, которые были в первые годы после объединения.

Но, несмотря на сложности, можно выделить и положительные моменты в экономическом положении страны. На востоке Германии возникла многоукладная экономика. Наряду с государственным сектором появились и частные предприятия. За первые восемь лет после объединения появились позитивные сдвиги в промышленности бывшей ГДР и строительной индустрии. Произошел рост производительности труда, которая в среднем составила 60% от западногерманского уровня (в 1991 г. этот показатель составлял всего около 34%) [16].

Существенно увеличился и ВВП Германии. В 1990 г. он составлял 2,42 трлн. марок, а в 1995 г. – уже 3,32 трлн. Объединенная Германия занимала по объему ВВП первое место в Европе и третье место в мире после США и Япония. Ее доля в мировом ВВП составляла 8%, а доля в мировой торговле – 25% [17, с. 231].

Германия занимала одну из первых строчек в списке экспортеров промышленных товаров на мировой рынок. В другие страны шла продукция машиностроения, наукоемкие приборы, электротехника и химические товары высокого качества.

Экспорт промышленной продукции идет главным образом в страны Европейского Союза, особенно во Францию, и в США. В 1995 г. она вывезла на мировой рынок товаров на сумму 506,4 млрд. долларов – 10% мирового экспорта. Положительное торговое сальдо Германии в 1995 г. составило 65 млрд. долларов [18, с. 230].

Таким образом, экономическая и социальная структура Германии после 1990 г. претерпела значительные изменения. Они были связаны с присоединением новых земель, которые нужно было подтянуть до западногерманского уровня. Значительные средства из бюджета страны шли на восстановление и развитие этих территорий. Позитивные последствия объединения проявились уже спустя несколько лет. Произошла модернизация в новых землях, в которых возникает многоукладная экономика. Страна стала одним из мировых лидеров по объему ВВП. Экспорт промышленной продукции существенно увеличился, позволив Германии занять одну из первых строчек в мире по этому показателю. Таким показателям не в последнюю очередь способствовало объединение Германии, так как оно повлекло за собой увеличение числа промышленных предприятий и фирм, а также численности населения, а значит, и количества рабочей силы в стране.

Литература

1. СССР. Китай и развитые капстраны в 1989 году: сводная таблица // [Электронный ресурс] // Режим доступа: <http://su90.ru/sssrichina.pdf>
2. Экономика ГДР в 1980-е гг. // [Электронный ресурс] // Режим доступа: <http://haspar-arnery.livejournal.com/294001.html>
3. Зонтхаймер К. Федеративная Республика Германия сегодня. Основные черты политической системы. - М., 1996.
4. Павлов Н. В. История внешней политики Германии. От Бисмарка до Меркель. - М., 2012.
5. Касьянов В. Правители Западной Европы // [Электронный ресурс] Режим доступа: <http://www.proza.ru/2012/02/13/80>
6. Патрушев А. Германские канцлеры от Бисмарка до Меркель. - М., 2009.
7. Ахтамзян А. А. Объединение Германии. Обстоятельства и последствия. – М., 2008.
8. Павлов Н. В. История современной Германии. - М., 2006.
9. Ахтамзян А. А. Объединение Германии. Обстоятельства и последствия. – М., 2008.
10. Лебедев В. Развитие ФРГ в восьмидесятых и девяностых годах // [Электронный ресурс] // Режим доступа: <http://his.1september.ru/2003/23/6.htm>
11. Патрушев А. Германские канцлеры от Бисмарка до Меркель. - М., 2009.
12. Маттиас фон Хельфельд. Маастрихтский договор 1992 года: как начиналась еврозона // [Электронный ресурс] Режим доступа:

<http://www.dw.de/маастрихтский-договор-1992-года-как-начиналась-еврозопа/a-4616698>

13. Невзлин А. Коль принудил Европу к миру... // Русская Германия. - 2013.- №18.
14. Ватлин А. Ю. Германия в XX веке. - М., 2002.
15. Зарицкий Б. Е. Экономика ФРГ. - М., 2009.
16. Лебедев В. Развитие ФРГ в восьмидесятых и девяностых годах // [Электронный ресурс] // Режим доступа: <http://his.1september.ru/2003/23/6.htm>
17. Ахтамзян А. А. Объединение Германии. Обстоятельства и последствия. – М., 2008.
18. Ахтамзян А. А. Указ. сочинение.

*Головнёв В.В.,
студент 4 курса,
Донецкий Национальный Университет
Науч. рук. – Одегова Л.Ю.,
канд. юрид. наук, доцент,
Донецкий Национальный Университет
Украина*

Гибридные конфликты – объективная угроза

Мировое сообщество предпринимает постоянные попытки смягчить тяжесть последствий войны, уменьшить ее разрушительный характер. В связи с чем, возникла необходимость в становлении и развитии такой отрасли международного права как международное гуманитарное право (МГП).

Следует отметить, что в становлении и развитии международного гуманитарного права Россия сыграла первостепенную роль. Именно по инициативе российского правительства в 1868 г. в Санкт-Петербурге состоялась одна из первых конференций, заложивших основы этого права. Конференция определила общие принципы ведения военных действий, которые сохранили свою значимость и по сей день.

Однако развитие технологий и самого общества привело к новым формам и методам ведения войны. Вследствие чего нормы МГП все больше и больше теряют свою эффективность, а роль международных организаций в урегулировании конфликтов постепенно угасает.

Актуальность темы данного исследования состоит в том, что рамки конфликтов международного и немеждународного характера постепенно стираются, что в свою очередь приводит к возникновению нового «гибридного конфликта», данная правовая категория все еще не достаточно изучена и требует конкретизации. Основная проблема в регулировании гибридных войн международным гуманитарным правом заключается в том,

что оно концентрируется исключительно на физическом измерении конфликта, в то время как его роль все уменьшается – ее замещают экономический и информационный способы ведения войны

В последние годы выделяется новая форма ведения боевых действий – «гибридная война», которая может включать в себя применение как традиционных так и не традиционных методов ведения войны. Скрытый характер, применение нерегулярных воинских формирований, дестабилизация политической ситуации, развязывание гражданской войны, дискредитация органов государственной власти, массовые беспорядки на улицах – это те явления, с которыми сталкивается множество государств на данном этапе, поэтому вопрос определения признаков и понятия «гибридного конфликта» становится более насущным и требует разрешения.

Первоначально следует соотнести понятия «война» и «вооруженный международный конфликт». Ученые мыслители разных эпох занимались созданием и разработкой «права войны», раскрывая в своих работах определение войны, ее источники, цели и задачи.

Следует отметить, что между всеми этими учениями существуют как определенные различия, так и схожие моменты. По мнению автора, наиболее полным следует считать определение понятия войны, которое дается в учебнике Оппенгейма - «война есть столкновение между двумя или большим числом государств, осуществляемое посредством применения их вооруженных сил, в целях преодоления друг друга и принуждения побежденного принять условия мира победителя» [1].

В прошлом существование «войны» в юридическом смысле зависело от официального объявления войны. Со времени Второй мировой войны формального объявления войны уже практически не существовало. Вместо этого Женевские конвенции 1949 г. вводят понятие «вооруженный международный конфликт», что означало, необходимость применения гуманитарного права всегда, когда вооруженные силы сражаются друг с другом, независимо от наличия формальной классификации ситуации. В ст. 2 Раздела I Женевской конвенции об обращении с военнопленными (Женева, 12 августа 1949 г.), указывается, что: «настоящая Конвенция будет применяться в случае объявленной войны или всякого другого вооруженного конфликта, возникающего между двумя или несколькими Высокими Договаривающимися Сторонами, даже в том случае, если одна из них не признает состояния войны» [2]. То есть понятия война или вооруженный международный конфликт, с правовой точки зрения и правовых последствий различий не имеют. Основной особенностью таких противостояний является наличие двух и более суверенных противоборствующих государств.

Определившись с понятием вооруженного международного конфликта, в контексте данной статьи необходимо дать ответ на вопрос, что понимается под немеждународным конфликтом. Ст. 1 Дополнительного протокола к Женевским конвенциям от 12 августа 1949 года, касающегося защиты жертв немеждународных вооруженных конфликтов (Протокол II). Женева, 8 июня 1977 г.

определяет немеждународный вооруженный конфликт как не подпадающий под действие вышеуказанного протокола вооруженный конфликт, происходящий на территории какого-либо государства – «между его вооруженными силами и антиправительственными вооруженными силами или другими организованными вооруженными группами, которые, находясь под ответственным командованием, осуществляют такой контроль над частью его территории, который позволяет им осуществлять непрерывные и согласованные военные действия и применять настоящий Протокол» [3].

Данная статья предполагает, что происходящая ситуация на территории государства достигает уровня, который отличает ее от других форм насилия, к которым международное гуманитарное право не применяется, а именно: случаев «нарушения внутреннего порядка и возникновения обстановки внутренней напряженности, таких как беспорядки, отдельные и спорадические акты насилия и иные акты аналогичного характера» [4].

На основе вышеизложенного проведем сравнительный анализ вооруженных конфликтов внутреннего и международного характера. Основными отличиями между ними является то, что при вооруженном конфликте международного характера участвуют силы двух государств, тогда как в конфликте немеждународного характера участвуют вооруженные силы государства и оппозиции в рамках одной страны. Однако все чаще мы сталкиваемся с тем, что в период военных конфликтов стираются рамки между войной и миром, становится не ясно кто агрессор, а кто защищающийся. В данном аспекте целесообразно рассматривать новую категорию – «гибридный конфликт» или «гибридная война».

Явлению «гибридного конфликта» посвящено много исследований, но учитывая его новизну, не имеется единого подхода к определению дефиниции, а так же критериев и признаков для его классификации. Для начала определимся с дефиницией «гибридного конфликта».

В военно-политическом контексте понятие «гибридная война» может объединять широкий диапазон действий, осуществляемых противником с использованием военных и иррегулярных формирований с одновременным привлечением гражданских компонентов. В работах экспертов встречается близкое к этому понятие «войны управляемого хаоса», использование которого, как представляется, требует более четкого научного обоснования. Широкое распространение получает также понятие «гибридные угрозы», которые определяются как угрозы, создаваемые противником, способным одновременно адаптивно использовать традиционные и нетрадиционные средства для достижения собственных целей.

Сегодня из научных статей понятия «гибридных войн и угроз» «перекочевывают» в некоторые официальные и рабочие документы США и НАТО. Например, в пункте 13 Итоговой декларации саммита НАТО, состоявшегося в Шотландии в начале сентября с.г., впервые на высоком официальном уровне говорится о необходимости готовить альянс к участию в войнах нового типа – гибридных войнах (hybrid warfare).

В интересах совершенствования способности союзников противостоять новым гибридным угрозам (hybrid warfare threats) в документе содержится требование наладить тесную координацию между министерствами внутренних дел, привлекать силы полиции и жандармерии для пресечения нетрадиционных угроз, связанных с пропагандистскими кампаниями, кибератаками и действиями местных сепаратистов. Проведение учений для отработки действий в гибридной войне называется одним из приоритетов альянса. В Латвии, в частности, для целей подготовки и координации таких учений создан специальный центр (Strategic Communications Centre of Excellence) [5].

По мнению А. Курбана кандидата наук по социальным коммуникациям в Военном институте КНУ им. Тараса Шевченко гибридная война представляет собой комбинированное, интегрированное военно-политическое и экономическое противостояние в виде бесстатусного, часто скрытого конфликта [6].

Отметим, что на основе вышеизложенного можно выделить такое понятие «гибридного конфликта», как, противостояние, которое включает в себя применение интегрированных традиционных методов ведения войны (применение вооруженной силы), так и не традиционных (политических, экономических, социальных), как внутригосударственного, так и межгосударственного характера.

Исходя из предложенного определения, представляется возможным назвать основные признаки гибридного конфликта: 1) характерно применение различных военных негосударственных формирований, 2) экономическое давление, 3) применение политических мер, 4) информационные кибер-атаки, 5) дискредитация государственных органов, 6) провоцирование гражданских противоречий, 7) участие гражданского элемента.

Также необходимо отметить, что гибридный конфликт проходит 4 основных этапа развития.

В первой фазе происходит деморализация общества и радикализация разных групп населения, включая, например, отношения между работниками и работодателями, церквями и атеистами. При этом спецслужбы «агрессора» поддерживают оба крайних лагеря спектра, левых и правых экстремистов, потому что и те, и другие им нужны – они разлагают и дробят общество.

Во второй фазе происходит дестабилизация современных институтов, направленная, прежде всего, на ослабление экономической и правовой системы.

В третьей фазе наступает кризис, когда общество как таковое перестает функционировать и появляется запрос на нового лидера или ориентацию, что постепенно может вылиться в гражданскую войну или в «интернациональную помощь» от другого государства.

В четвертой фазе происходит нормализация обстановки, когда новые «назначенные» элиты во главе государства начинают обновление, зачастую полностью искореняя противников [7].

Конфликт на территории Украины был сформирован как раз с применением методов гибридной войны. Первым этапом конфликта стала радикализация разных групп населения, что привело к «Майдану». На втором этапе произошла дестабилизация государственных институтов. На третьей фазе конфликта можно наблюдать гражданскую войну с участием населения Донбасса. Четвертая фаза конфликта еще не наступила.

Таким образом, можно говорить о появлении в международном праве нового и к сожалению негативного явления как «гибридный вооруженный конфликт». Однако, каким бы не был конфликт, его стороны обязаны соблюдать МГП. Мировому сообществу необходимо уделять усиленное внимание конфликтам такого типа, исходя из того, что в них лоббируются интересы иностранных государств, а в конечном счете больше всех страдает государство на территории которого подобный конфликт был развязан.

Следует отметить, что в качестве основной проблемы в регулировании гибридных войн международным гуманитарным правом выступает то, роль МГП постепенно уменьшается. Это вызвано тем обстоятельством, что МГП концентрируется исключительно на физическом измерении конфликта, в то время как его роль все уменьшается – ее замещают экономический и информационный способы ведения войны.

Одним из путей решения проблем гибридного конфликта является правовое закрепление его основных признаков и дефиниции, для того, что бы максимально осветить это явление перед мировым сообществом. Кроме того, наиболее эффективными методами для борьбы с такого рода конфликтами может стать укрепление государства в целом: обороны, экономики, права и других институтов общества.

Литература

1. Оппенгейм, Л. Международное право: Споры. Война. Т. 2 : Полут. 1 : пер. с англ. / под ред. Голунский С.А.. – М. : Иностр. лит., 1949. – 439 с.
2. О защите гражданского населения во время войны: Женевская конвенция от 12 августа 1949 года [Электрон. ресурс] // Конвенции и соглашения веб-сайта ООН. – Режим доступа: http://www.un.org/ru/documents/decl_conv/conventions/geneva_civilian_1.shtml, свободный. – Загл. с экрана.
3. Дополнительный протокол к Женевским конвенциям от 12 августа 1949 года, касающийся защиты жертв немеждународных вооруженных конфликтов (Протокол II). Женева, 8 июня 1977 года [Электрон. ресурс] // Конвенции и соглашения веб-сайта ООН. – Режим доступа : <https://www.icrc.org/rus/resources/documents/misc/6lkb31.htm>., свободный. – Загл. с экрана.

4. Вите. С. Типология вооруженных конфликтов в международном гуманитарном праве: правовые концепции и реальные ситуации [Электрон. ресурс] // Издание МККК. – Режим доступа : <https://www.icrc.org/rus/assets/files/other/vite.pdf>., свободный. – Загл. с экрана.

5. Бартош А.А., Гибридные войны в стратегии США и НАТО [Электрон. ресурс]. – Режим доступа : http://nvo.ng.ru/concepts/2014-10-10/1_nato.html., свободный. – Загл. с экрана.

6. Курбан А.А., Информационные войны в социальных онлайн-сетях [Электрон. ресурс] // . – Режим доступа : http://racurs.ua/1063-sovremennaya-gibridnaya-voyna-i-ee-otrazhenie-v-virtualnoy-realnosti?articlevolist_page=341., свободный. – Загл. с экрана.

7. Светничка, Л. Гибридные войны нам давно известны, но все равно мы должны их распознавать и описывать [Электрон. ресурс] // . – Режим доступа : <http://inosmi.ru/world/20150729/229332697.html>., свободный. – Загл. с экрана.

*Демьянова В.А.,
студентка 4 курса
ФГБОУ ВО «ВятГУ»
Научн. рук. – Гирфанова О.В.,
канд. пед. наук,
доцент кафедры культурологии
ФГБОУ ВО «ВятГУ»,
г. Киров*

Воплощение космологических образов в символах марийского национального орнамента

В искусстве финно-угорских народов, марийских в том числе, образовалась сложная знаковая система, которая нашла свое отражение в украшении предметов декоративно-прикладного искусства. Мастера использовали и используют набор знаков-символов, отличающихся не только разнообразием форм, но и семантической наполненностью.

Традиционный орнамент как художественное явление представляет собой узорное оформление плоскостей различных предметов, он основан на композиционных принципах ритма и симметрии. Орнамент состоит из различных схематических и геометрических изображений, имеет историческое деление на орнамент знаковый и символический, наделенный определенной символикой и сакральным значением, а также орнамент декоративный, который является лишь украшением и не несет смысловую нагрузку и символику [1, с.30-33].

Марийцы – один из древних финно-угорских народов Среднего Поволжья. До XVIII века марийцы придерживались языческих верований и культов, религиозные верования составляли ядро их духовной культуры.

Важной особенностью языческого мировосприятия марийского народа является сакрализация живой природы, что сформировало в сознании марийцев культ матери-природы, живой Вселенной. Безусловно, религиозно-мировоззренческие представления оказали влияние на формирование художественных традиций марийцев, что нашло отражение в вышивке, в украшениях, в резьбе по дереву.

Марийский национальный орнамент формировался на протяжении нескольких столетий. Он представляет собой древние письмена его народа, знаковую систему передачи информации с жестко закрепленным значением каждого элемента. Составляющие орнамента связаны с мифологическим образом и целым комплексом религиозных представлений.

Космологические образы в древнем искусстве являются трудно понимаемыми, но одновременно и наиболее устойчивыми, что позволяет привлекать их для решения ряда проблем в вопросах этногенеза.

Предметы декоративно-прикладного искусства со знаками солнца в регионе Среднего Поволжья имеют древнюю историю. Первые солярные знаки появляются на керамике волосовских племен. С распространением металла солярные культы приобретают новый аспект и находят адекватное воплощение в бронзовых изделиях. К этому времени восходят многие формы финно-угорских украшений с символами солнца. Можно сказать, что солярные знаки занимают основное место среди марийских украшений с астральной символикой [2, с.62–63].

Украшения в виде диска – наиболее традиционный солярный символ. В украшениях населения Марийского Поволжья прослеживается развитие древней традиции, что выразилось в использовании шумящих привесок к дискам, как символов неба и небесной влаги. Отдельные украшения этой группы имели достаточно сложное символическое значение, в их декоре небесная символика сочетается со знаками времен года. Однако большинство предметов этой формы имело достаточно скромный декор.

Немаловажную роль в изучение функций и особенностей символов марийского орнамента играет зооморфная символика, которая непосредственно связана с космологической системой верования марийцев. Можно выделить образы трех основных космических животных: конь, водоплавающая птица (утка) и змея.

Центральным элементом зооморфной системы выступает конь, вобравший в себя черты древних космических животных: оленя-лося и медведя.

Первые изображения коня в Среднем Поволжье появляются в ананьинское время. Они встречаются, главным образом, в мужских погребениях, что позволяет предполагать их связь с дружинным культом, возможно с сакрализацией власти военного вождя. Как отмечают

исследователи, для скифов и ряда других ираноязычных племен, конь был символом царской власти [3, с.5–7].

С середины I тыс. н.э. коньковые подвески стали неотъемлемой частью женского костюма финно-угорского населения Поволжья и Прикамья. В Волго-Вятском междуречье вырабатывается собственный художественный стиль в изготовлении подобных украшений. К IX-XI вв. эти украшения уже имели сложное семантическое значение, различающееся у вещей отдельных типов и групп. В древнемарийском женском костюме коньки и коньковые подвески в это время использовались главным образом в качестве нагрудного украшения, что указывает на их значение оберега и символа плодородия [4, с.103–106].

Наиболее широко в древнемарийском искусстве представлены водоплавающие птицы, главным образом утка. В IX-XI вв. подвески-уточка все больше заменяются коньковыми, но широко распространяются подвески в форме утиных лапок. В финно-угорской мифологии утка имела космогоническое значение. Утка, или божество в ее образе, выступала в качестве творца мира, достав землю со дна первичного океана. По другой версии, земля возникла из снесённых ею яиц. Утка являлась важным элементом древней модели вселенной в виде мировой реки, поскольку представлялась связующим звеном между мирами, вестницей богов. Представления о душах умерших в виде птиц получили широкое распространение у различных народов, в том числе и у финно-угров. Сохранились отголоски древних верований, в которых утка имеет тотемические черты. Как водоплавающая птица, утка ассоциировалась, вероятно, с небесной влагой, несущей плодородие. Поэтому вполне закономерно стало использование шумящих привесок в виде утиных лапок как знаков плодородия, которые дополняли украшения с соляной символикой [5, с.101–103].

Орнаментальный мотив «мирового дерева» (или «дерева жизни») известен в орнаменте почти всех народов. Дерево и его символика в марийской вышивке имело обрядовое значение. У марийцев священными или «мировыми» деревьями считались ель, пихта. Кроме того П. Знаменский писал, что «среди своего чернолесья мариец особенно благоговел перед березой [6, с. 150–156].

Изображения деревьев и кустов имеют широкое распространение в вышивке шарпанов и рубах замужних женщин. Дерево в понимании марийцев олицетворяло собой начало жизни и было связано с представлениями о богине земли – «Мланде ава» («Мать земли»). Поэтому вполне возможно, что изображение «обожествленного дерева» в вышивке было связано с отражением символов, связанных с фетишизмом. В сюжетной группе с изображением животного, обычно коня или лося, наибольшее распространение имеет мотив «цветущего дерева», нижние ветви которого на концах имеют розетки.

Таким образом, изучение образов-символов в марийском орнаменте позволяет рассмотреть особенности знаковых систем как текста.

Литература

1. Герчук Ю.Я. Структура и смысл орнамента // Декоративное искусство СССР / Ю.А. Герчук. – М.: 1979–326с.
2. Павлова А.Н. Космогонические символы в древнем искусстве финно-угров Поволжья (по материалам могильников VII-VI вв. до н.э.) / А.Н. Павлова // Узловые проблемы современного финно-угроведения. Материалы I Всероссийской конференции финно-угроведов. – Йошкар-Ола, 1996–501с.
3. Павлова, А.Н. К семантике спаренных изображений коней в древнемарийском искусстве IX-XI вв. / А.Н. Павлова // Тарасовские чтения. – Йошкар-Ола, 1997.
4. Павлова, А.Н. Семантика финно-угорских украшений / А.Н. Павлова // Материалы XIII Уральского археологического совещания. Ч.П. – Уфа, 1996.
5. Павлова, А.Н. Космогонические символы в древнемарийском искусстве IX-XI вв. / А.Н. Павлова // Семантический анализ археологического материала /. – Йошкар-Ола, 1997– 63с.
6. Знаменский, П. В. Приходское духовенство на Руси / П.В.Знаменский.– М, 1867.–800 с.

*Долгушина С.В., Яковлева А.А.,
студенты I курса
специальности Экономика и бухгалтерский учет (по отраслям)
КОГПОБУ «Кировский лесопромышленный колледж»
Науч. рук. – Конева Е.В.,
преподаватель КОГПОБУ «Кировский лесопромышленный колледж»,
г. Киров*

Английские надписи на одежде, как экстралингвистический фактор, влияющий на культуру подростков

Задумывается ли большинство людей, покупая одежду с надписями, об их значении и соответствует ли выбранная одежда возрасту и их социальному статусу. Попытаемся рассказать и показать на примерах так ли это на самом деле, и влияет ли бренд на спрос и потребление. Ведь достаточно большое количество подростков, в том числе и студенты нашего колледжа, не понимают смысла написанного на английском языке на предметах своего гардероба, тем не менее, носят их, потому что одежда яркая, красочная и модная. А некоторые подростки и вовсе не задумываются о смысле английских надписей и не предполагают, что надписи могут содержать обидный смысл и орфографические ошибки. Именно поэтому мы решили исследовать английские надписи на одежде студентов и предложить

им задуматься, прежде чем купить модную футболку, пуловер или джинсы. Мы уверены, что иностранный язык, в частности английский, необходимо изучать не только для того, чтобы читать тексты в учебниках или общаться с носителями языка, но и для того, чтобы разбираться в окружающем нас мире, уметь перевести надписи на одежде.

Цель работы - выяснить, зависят ли надписи на одежде студентов от их уровня владения английским языком и культуры внешнего вида.

Объект исследования: английские надписи на одежде.

Предмет исследования: влияние надписей на одежде на культуру подростков и уровень владения английским языком.

Задачи, реализуемые в ходе исследования:

- доказать, что бренд влияет на выбор одежды;
- раскрыть необходимость обращения внимания на смысл надписи на одежде;
- провести опрос по данной теме;
- перевод надписей на русский язык и составить фотоотчет;
- сделать вывод о том, на что люди обращают внимание при покупке одежды.

Исследовательская работа актуальна, так как в настоящее время одежда с надписями пользуется большим спросом среди людей разного возраста, но особенно среди подростков.

Работа состояла из нескольких этапов: теоретического, исследовательского и аналитического.

Методы исследования: сбор информации, анкетирование, анализ теоретического и практического материала.

Материалы исследовательской работы могут быть использованы при создании учебных пособий, и использоваться в процессе углубленного изучения английского языка.

Если посмотреть на историю возникновения надписей на трикотажной одежде, то вначале это были эмблемы и названия спортивных клубов. Ничего удивительного в этом нет, ведь футболка изначально считалась атрибутом спортивной одежды, и носить ее постоянно, было не принято. Позже появились детские изделия с соответственными принтами, с изображениями героев мультфильмов или с иностранными текстами, перевод которых мало кому был интересен.

Сегодняшние футболки с надписями – это, пожалуй, самый демократичный и любимый всеми вид повседневной одежды. Их с удовольствием надевают малышам и в них щеголяют достаточно пожилые люди. Для каждого возраста и типа характера можно подобрать пару стильных трикотажных изделий к лету. Футболка с надписями или оригинальным принтом – это своеобразная «визитная карточка», которая способна охарактеризовать хозяина.

Большой сектор во всем этом многообразии занимают футболки с «мудрыми изречениями». Понятие о чувстве юмора и дозволенности у всех разные. И не надо винить дизайнеров: «Спрос рождает предложение».

Покупая футболку с надписью, человек не только хочет выделиться из толпы своей уникальностью, но и пытается выразить свои мысли, пожелания и мечты. Одежда способна говорить вместо тебя, подчеркнуть в человеке определенные черты и привлечь внимание.

Бренды нашего времени находятся везде и повсюду, начиная с печатных СМИ, заканчивая сетью Интернет. Тем самым, они очень сильно влияют на молодёжь, позитивно или негативно, зависит уже от самого человека. Из-за разных модных гаджетов и примочек мы наблюдаем массовое моральное расслоение, при котором почти каждый представитель нового поколения, поддаваясь "стадному инстинкту", трясёт денежки с родителей, либо выкидывает всю свою зарплату на покупку гаджета, думая, что это модно. К сожалению, всё перешло к тому, что людей ценят в первую очередь за их покупки, а не заслуги. То есть если у тебя новый смартфон, то люди неосознанно будут заострять на тебе внимание.

В наше время также распространены подделки многих продуктов, на которых наживаются совершенно посторонние люди. Самое страшное то, что за подделку иногда люди платят также как за подлинный продукт. К тому же, чтобы получить неплохой доход, некоторые продавцы берут разные подделки, выдавая их за подлинные.

Существует любопытный феномен — оказывается, любой бренд рекламируется как минимум дважды. Сначала кампанию запускает рекламодатель, а затем инициатива переходит в руки клиентов. Другими словами, подключается сарафанное радио. Пользователь хвалится выбором перед друзьями и знакомыми — выбором, по существу, навязанным ему маркетологами.

Важно помнить, что бренд — это не комплекс логотипов, цветовых решений и иконок. Это некое обещание, послание потребителям. Потому влияние бренда на человека столь велико. Сам факт покупки вашего продукта должен говорить о покупателе нечто конкретное, быть элементом самоидентификации для человека. Влияние бренда на покупателей очень велико, если брендинг проведено правильно. Даже мировые гиганты с очень долгой и славной историей подстраиваются под нюансы быта в каждой конкретной стране продвижения, или даже регионе этой страны.

Как формировались названия некоторых брендов.

Основателя Adidas звали Адольф Дасслер, коротко Ади. Его первая компания называлась еще более незатейливо — Дасслер, но по договоренности с сооснователем Dassler, братом Рудольфом, с которым они накрепко разругались 60 лет назад, никто из них не имел права использовать больше это название.

В 1978 году Blue Ribbon Sports была официально переименована в Nike, Inc. Считается, что название взято от имени богини победы Ники.

Компания Puma принадлежала брату основателя Adidas, Рудольфу Дасслеру. После исторического скандала в компании Dassler братья разъехались по разные стороны реки и основали каждый по собственному предприятию. Изначально Puma называлась Ruda, в честь, как вы понимаете, самого Рудольфа, но название пришлось изменить в пользу благозвучности и запоминаемости, оставив основу — четыре буквы, одинаковые гласные, схожая первая согласная

Название Reebok - видоизмененное название (в оригинале *rhebok*) быстроногой африканской антилопы.

Таким образом, получается что:

– сначала надписи украшали только форму рабочих, указывая на их статус на рабочем месте, потом они стали показывать какого дизайнера или какой фирмы эта вещь, а уже после этого стали появляться надписи, которые, в самом деле, несут смысл;

– влияние бренда на человека, при грамотном подходе и с учетом различных метрик просто огромно — его можно сравнить с влиянием литературы, музыки, образования — даже родной культуры, ибо мировые бренды уже составляют в некотором смысле культурный код нашей планеты эпохи глобализации.

Проанализировав результаты опроса, можем прийти к следующим выводам:

1) большинство студентов нашего колледжа, а именно 69% не знают перевод надписей на своей одежде. Незнание смысла написанного они объясняли тем, что они воспринимают их, как элемент декора;

2) также всего 48% задумываются при покупке одежды над смыслом надписи на ней;

3) во время проведения исследования у студентов нашего колледжа возрос интерес к изучению английского языка. Они пытались перевести надписи на одежде своих одноклассников, просили помочь преподавателей английского языка с переводом.

4) в ходе проведения анкетирования нам попались грамматические ошибки в надписях на одежде, и поскольку студенты не знали перевода, они не обращали внимания на них.

Наша исследовательская работа показала, что все студенты должны интересоваться тем, что написано на их одежде, ведь порой смысл надписи бывает обидным и можно оказаться в неловкой ситуации. Многие в наше время стали активно интересоваться иностранными языками и смогут с легкостью перевести то, что написано на одежде. Знание английского на хорошем уровне позволит с легкостью перевести названия и сделать правильный выбор при покупке одежды.

Литература

1. Блохина В. Всемирная история костюма, моды и стиля. — Минск: Харвест, 2009. — 400 с.

2. Осторожно, hot dog! Современный активный English. / М. Голденков -2-е изд., испр. и доп. – М.: ЧеРо, 1999. -272 с.

3. Сидорова М.Ю. Рефлексия "наивного" говорящего над языком и коммуникацией (по материалам открытых Интернет-дневников) // Сибирский филологический журнал. 2004, № 1.

4. Арнольд И.В. Основы научных исследований в лингвистике (Учебное пособие.-М.(1991.-140 с.)

5. Борисова Л.М. Из истории английских слов (Книга для учащихся старших классов.- М.(Просвещение, 1994.-95 с.)

Электронные ресурсы

<http://odeja.mhost.ru/photo/photo/65/smile.html>

<http://www.dni.ru/style/2008/11/5/151623.html> – Александр Васильев – всемирно известный историк моды – Модные провокации в одежде.

<http://lpgenerator.ru>

*Зубарева А.С.,
студент 3 курса,
ФГБОУ ВО «ВятГУ»
Науч. рук. – Клементьева Н.В.,
канд. культурологии, доцент,
ФГБОУ ВО «ВятГУ»,
г. Киров*

Концепция отражения реальности в кинодокументалистике Дзиги Вертова

Общепринятых терминов «документального кино» не существует. Терминологические споры вокруг таких понятий как «документальное кино», «документалистика», «неигровое кино» ведутся до сих пор.

Понятие «документалистика», как правило, может включать одновременно раздел библиографии, занимающийся систематизацией документов, мемуары, а так же документальные фильмы, документальную литературу и документальную фотографию. Критерий, объединяющий все эти жанры – обращение к реальным событиям, создание произведения, основанного на фактах и документах.

Под документальным кино принято понимать род кинематографа, снимающий реальных людей в реальном окружении реального мира, либо сам этот мир с его событиями и явлениями [1].

В документальном кино пересекаются художественные и нехудожественные сферы. Оно представляет из себя своеобразный синтез и искусства с журналистикой, и вымысла с фактом. Документалистика на протяжении многих десятилетий своего развития была продуктом журналистского творчества и кинематографического искусства

одновременно, синтезом публицистики и экранной драматургии. Но подлинность, реалистичность остаются главной характеристикой объекта документалистики. Это и отличает документалистику, на какой уровень условности она бы ни выходила, от игрового типа моделирования действительности [1].

Появление документального кино как самостоятельного вида кинематографа непосредственно связано с самыми первыми опытами французских кинематографистов. Зрителей поражал не столько эффект движущейся картинки, сколько эффект присутствия, возможность быть свидетелем событий, которые человек мог не иметь возможности увидеть воочию. Первые кадры, снятые с натуры, положили начало возникновению кинохроники. Документальное кино в свою очередь стало средством массовой визуальной информации.

Особую роль в становлении документального киноавангарда в начале XX века сыграли кинематографические опыты Дзиги Вертова и его последователей «киноков», на собственном примере показавшие возможности и принципы документального отражения действительности.

Концепция кинематографа Дзиги Вертова, изложенная в его манифестах, в теоретическом плане не претерпела существенных изменений, в то время как политический и эстетический контексты могли меняться самим автором принципиально. Так настоящее кино для Вертова представляется исключительно неигровым – «с настоящими людьми и фактами... без актёров, декораций и прочего» [3, с. 82-83]. Однако именно данный аспект повлиял на то, что Вертов оказался вытесненным из живого кинопроцесса. Если в 20-е годы его авангардистские идеи находили отклик, например, у Сергея Эйзенштейна, то в 1930-х натурные съёмки вытесняются постановочными и студийными [7].

Вертов был одним из кинематографистов, чьи творческие установки были близки установкам ЛЕФа. Лефовская программа более всего известна по теории «литературы факта», но эта эстетика распространялась на все области искусства. ЛЕФ провозгласил установку на реальность, поэтому в основу искусства, по мнению представителей ЛЕФа, должен быть вложен не миф, а факт. Вместо обобщения и вымысла предлагалась «фиксация факта». Вертов, как и другие сторонники факта, провозглашал кинохронику единственным путём развития социальной кинематографии: «Вместо суррогатов жизни (театральное представление, кинодрама и пр.) мы вводим в сознание трудящихся тщательно подобранные, зафиксированные и организованные [факты (большие и маленькие) как из жизни самих трудящихся, так и из жизни их классовых врагов]» [3, с. 93].

Концепция отражения реальности, разработанная Вертовым, отражена в двух основных манифестах – «Мы» (1922) и «Киноки. Переворот» (1923).

В первом манифесте «Мы» Дзига Вертов провозглашает «смерть кинематографии». Себя и группу своих сторонников, новаторов-документалистов Вертов называет «киноками». «Киноки» - это операторы

Михаил Кауфман (брат Вертова), Иван Беляков, Александр Лемберг, Илья Копалин, художник и фотограф Александр Родченко, аниматор Александр Бушкин. У «Киноков» был высший «Совет троих», в который входили сам Вертов, Кауфман, Беляков, были и свои «кино-разведчики», и от всех членов объединения требовались мужество и самоотверженность. Кауфман не единожды рисковал своей жизнью ради «киноглазовского» кадра: снимая под идущим поездом, едва не погиб от сорвавшейся подвески.

Само название «киноков» непосредственно связано с самой концепцией: документальный экран не должен копировать обычное зрение. Для этого существует «Кино-око», которое совершеннее человеческого глаза. Согласно манифесту, кинокам необходимо фиксировать факты: улавливать киноаппаратом действительную жизнь, с помощью объектива застигать врасплох выражения нашей эпохи в живой форме их проявления и таким образом превращать фактическое в документ. Монтаж, то есть соединение элементов жизни, схваченных аппаратом, происходит по новым динамическим законам и заставляет уложиться в видеоизменённое течение времени. А «монтированное слушание» («радиоухо») должно поддерживать и обострять видение, чтобы достичь баланса чувств [3, с.93].

Интересно, что в данном манифесте Вертов призывает киноков на поиски «своего материала, своего метра и ритма» в «пространство с четырьмя измерениями». Под этим он подразумевает привычное трёхмерное пространство, но добавляет к нему время. Помимо этого он предлагает не рассматривать человека как объект, стоящий внимания. «Наш путь – от ковыряющегося гражданина через поэзию машины к совершенному электрическому человеку», — пишет Вертов. В этом проявляются технократические идеи, пользующиеся популярностью у футуристов.

Программа Вертова свидетельствовала об отказе от фотографической репродуктивности и декларировала полную свободу камеры, взгляда и монтажа. Это противоречило лефовским взглядам. Монтаж, по их мнению, деформировал факты, потому что менял смысл внесёнными таким образом в реальность изменениями. Монтажная перекомпоновка материала, к которой прибегал Вертов, была направлена на руководство в построении фильма художественным замыслом, возникающим в процессе работы. Именно поэтому киноведы справедливо замечают, что творчество Вертова и его группы «киноков» сыграло огромную роль в пробуждении интереса кинематографистов к самому способу документального отражения действительности. С. Юткевич отмечал, что термины, изобретенные Вертовым: «киноправда», «киноглаз», «жизнь врасплох» — вошли в инвентарь международного киноведения. «Вокруг них разгорелась и продолжается дискуссия» [8, с. 265-273], что, по мнению Юткевича, означает возникновение в киноискусстве «феномена Вертова».

В 1923 году Вертовым был опубликован манифест, озаглавленный «Киноки. Переворот». Манифест напоминал «вызов» в стиле ранних футуристических «пощечин общественному вкусу», именно в нём

содержались основополагающие пункты, на которых выстроилась теория «киноков» и «киноправды»: использование киноаппарата как «киноглаза». «Киноглаз» позиционируется через полное отрицание игрового кинематографа. Вертов воспринимает себя и своих последователей как новаторов, создателей нового кино, не имеющего отношения к остальному кинематографу и другим видам искусства. Здесь проявляется соцреалистическая эстетика: так как киноки не устанавливают границу между «художественным» и «нехудожественным» трудом, то киноглаз становится орудием построения социализма [7].

«Киноглаз» в значительной степени рассматривается Вертовым как исследовательский проект. Поэтому кинокам было характерно такое явление как «пробеги с киноаппаратом» по различным населённым пунктам СССР. С. Лисицкая-Копперс отмечает, что в то время как остальные кинематографисты стремились своими работами достичь театрального успеха, Дзига Вертов занимался именно исследовательской работой, стремясь к созданию наиболее совершенного киноязыка.

Центральным же понятием теории Вертова является «киновещь» — фильм, созданный согласно принципам «киноглаза». «Киновещь» изначально противопоставляется художественной кинодраме. «Киновещь» призвана демонстрировать реальность, основываться на фактах, она ни в коем случае не должна быть связана с художественной кинодрамой. Такое смешение для Вертова не допустимо, так как режиссёр художественного фильма стремится создать иллюзию, а это в свою очередь интересует буржуазного зрителя. Рабочие же и крестьяне хотят видеть на экране реальную жизнь. Прогрессивность «киновещи» Вертов видит именно в её документальности, непосредственном отражении действительности, находящейся на стороне пролетариата. Таким образом, противопоставляясь художественному фильму, жизнь в документальном кино выполняет функцию декораций, артистов и сценария. Место для режиссёрского произвола исключается.

Чтобы исследовать жизнь «как она есть», Вертов должен был разработать способ, с помощью которого «киноглазу» удастся минимизировать влияние на неё. Так появляется концепция «жизнь врасплох» - это целый спектр приёмов съёмки, от скрытой камеры до съёмки людей, занятых делом. «Киновещь предстаёт слепком с реальных вещей, аутентичной артикуляцией той или иной жизненной темы» [7].

Важно отметить, что «киновещь» не становится визуальной копией реальной вещи, так как роль «киноглаза» остаётся весомой при «расшифровке жизни как она есть». Так, например, в фильме «Человек с киноаппаратом» (1929) «жизнь как она есть» в объективе киноаппарата противопоставляется «жизни как она есть» с точки зрения человеческого глаза, несовершенного инструмента. «Киновещь» может выходить за рамки «копии жизни». Вертов рассматривал все доступные технические средства — от микросъёмки до монтажа — как способы преодоления «киноглазом» пространства и времени.

Подобное преодоление было необходимо в культурном контексте времени: в 1920-е годы реальность нэпа имела мало общего с реальной жизнью и нуждами пролетариата. Осознавая это, Вертов считал, что кино должно быть источником, а не зеркалом общественных изменений [2, с. 54]. В «Постановлении Совета троих от 10/IV», вышедшем в 1923 году, Вертов сравнивает современные кинофильмы, напоминающие «старые художественные образцы», с политикой нэпа, напоминающей былой буржуазный строй.

Из вышесказанного следует, что «киновещь» Вертова обладает двумя формами: «киновещь» как копия «жизни врасплох» и «киновещь» как построенная на жизни конструкция. Теоретически, эти две формы противопоставлены друг другу. Но Вертов стирает противоречие между «жизнью врасплох» и конструкцией. Этот аспект его теории неразрывно связан с идеологией, так как само понятие «киноправда» имеет сознательно-партийный характер [7]. Так как правда у Вертова понимается в «ленинской версии», а сам Ленин, к слову, был назван Вертовым «первым киноком», то «расшифровка жизни как она есть» должна соответствовать «коммунистической расшифровке мира». Однако Вертов в отличие от многих авторов 1920-1930-х годов не просто воплощал идеологический замысел, но воплощал и саму противоречивость советского марксизма, не стремясь скрыть её за абстрактными формулировками. Вертов стремился к отражению реальности путём создания «подлинно международного абсолютного языка кино».

Литература

1. Вакурова Н.В. Типология жанров современной экранной продукции. [Электронный ресурс] / Н.В. Вакурова, Л.И. Московкин. — Режим доступа: <http://evartist.narod.ru/text3/08.htm>. - Загл. с экрана.
2. Вертов Дзига. Художественная драма и «киноглаз». – В сб.: «Из наследия». Т.2, с.54.
3. Дробашенко С. (ред.сост.) - Дзига Вертов. Статьи. Дневники. Замыслы. – М.: Искусство, 1966. – С.82-93.
4. Манскова, Е. А. Современная российская теледокументалистика: динамика жанров и средств экранной выразительности : автореф. дис. ... канд. филол. наук : 10.01.10
5. Прожико Г.С. Концепция реальности в экранном документе. - М.: ВГИК, 2004г. – С.120.
6. Селезнева Т. Киномысль 1920-х годов. - Л.: Искусство, 1972. – С.65.
7. Щербенок А. Дзига Вертов: диалектика киновещи [Электронный ресурс] // «Искусство кино». Архив. 2012 год. – Режим доступа: <http://kinoart.ru/archive/2012/01/dziga-vertov-dialektika-kinoveshi>. - Загл. с экрана.

8. Юткевич. С. Первопроходец // Вертова-Свилова Е.И., Виноградова А.Л. Дзига Вертов в воспоминаниях современников. - М.: Искусство, 1976. – С.265-273.

*Карпова В.В.,
магистрант 1 курса,
Вологодский государственный университет
Науч. рук. – Красильников Р.Л.,
д-р филол. наук, профессор,
Вологодский государственный университет,
г. Вологда*

Настольная игра «7 чудес» в контексте массовой культуры.

Настольная игра «7 чудес» («7 Wonders») была создана Антуаном Буза в 2010 году, выпущена издательством «Repos production» в Бельгии. Игра практически сразу произвела фурор, обзавелась своей армией фанатов и завоевала довольно престижные награды (например, стала игрой года в Германии в 2011 г.). К примеру, согласно рейтингу продаж настольных игр в США в сентябре-декабре 2015 г., «7 чудес» находится на третьем месте среди «коробочных» настольных игр. А по сведениям самого известного в мире сайта о настольных играх www.boardgamegeek.com игра занимает второе место в рейтинге «Топ-20 ветеранов», т.е. настольных игр, известных более года. По сведениям на февраль 2015 г., во всем мире продано 800 000 коробок с игрой и дополнениями к ней. В России «7 чудес» сначала выходила на английском языке, а в 2014 г. игра была локализована компанией «Стиль жизни», т.е. переведена на русский язык. Данный факт может послужить свидетельством тому, что в России эта игра пользуется спросом. [2]

Пользователи форума «Настолкомания» отмечают такие достоинства игры, как достаточно быстрое время партии (около 30 мин.), высококачественное художественное оформление. Победы в ней можно достичь разными путями, что делает каждую партию непохожей на другие. Недостатками обычно называют большое количество компонентов, громоздкую систему правил, что довольно усложняет «вхождение» в игру нового игрока. Но эта проблема решается после нескольких партий, когда даже «неофиты» начинают понимать игру на интуитивном уровне. [1]

Игрок становится руководителем города, в котором строится одно из семи чудес света. Механика данной игры называется «драфтом». Описать ее можно следующим образом: «все игроки получают одинаковое количество карт, после чего каждый игрок выбирает себе одну и передаёт оставшиеся карты соседу» [5]. Карты, которые разыгрываются игроками, приносят ресурсы, необходимые для розыгрыша других карт, или победные очки.

Эта игра интересна не только для любителя настольных игр, как увлекательное времяпрепровождение, но и для исследователя, как объект изучения. Так, сегодня я хочу представить вам результаты своего анализа данной игры с точки зрения визуализации в игре самих семи чудес света. Насколько совпадают картинки на игровых планшетах, изображающие эти явления древней архитектуры, с историческими реконструкциями, основанными на результатах археологических раскопок и сочинениях античных мудрецов, историков, писателей? Ведь из семи чудес до наших дней сохранилось только одно – пирамида Хеопса, а о внешнем виде других шести ученые могут лишь строить предположения.

В первую очередь хотелось бы отметить, что создатели игры ориентировались именно на античный список семи чудес света: Колосс Родосский, Александрийский маяк, храм Артемиды в Эфесе, Висячие сады Семирамиды в Вавилоне, статуя Зевса в Олимпии, Мавзолей в Галикарнасе, пирамида Хеопса в Гизе. Можно назвать это главным достоинством игры, так как она дает представление о давно утраченных, но истинных чудесах света. Дело в том, что в 2007 г. был объявлен список новых семи чудес света, куда вошли только существующие на данный момент сооружения и постройки. В сознании обывателя это вызвало некую путаницу: сейчас практически каждый, припоминая чудеса света, назовет большую часть как раз из современного списка (такие как Колизей, Тадж-Махал и пр.). Исходя из этого, можно сказать, что игра «7 чудес» выполняет, помимо развлекательной, еще и познавательную функцию. Стоит сделать небольшую оговорку по поводу пирамиды Хеопса: в сознании многих она уже не может абстрагироваться от всего комплекса пирамид на плато Гиза. Вот и в игре карта чуда света как раз называется «Пирамиды Гизы». Здесь геймдизайнеры повторили ошибку большинства, ведь не стоит забывать, что чудом света считается только пирамида Хеопса, а не весь комплекс.

Общая практически для всех изображений чудес света в игре особенность – преувеличение размеров сооружений. На картинках часто изображены люди или предметы, по соотношению с размерами которых можно оценить масштаб изображаемых памятников. Например, ученые считают, что колонны храма Артемиды имели длину 18 метров, а на карточке игры люди выглядят как насекомые по сравнению с храмом. Этот прием, скорее всего, применен предумышленно, для того чтобы придать игре больше эффектности, выразительности. Еще один подобный пример – изображение Колосса. На данный момент исследователи сходятся во мнении, что Колосс не мог стоять на входе в гавань с расставленными ногами и держать в руке факел или другой предмет, как рисовали скульптуру художники эпохи Возрождения. Эта поза недостаточно устойчивая и не соответствует этапу развития науки и архитектуры того времени. Но так Колосс выглядит намного эффектнее, поэтому художники, иллюстрировавшие «7 чудес», не только изображают Колосса в подобной позе, но и рисуют в факеле настоящий огонь, чего уж точно не могло быть.

Хотелось бы отметить некоторые довольно грубые погрешности, которые допустили иллюстраторы игры. Так, Мавзолей в Галикарнасе почти полностью лишен скульптур и барельефов, украшавших Мавзолей со всех сторон и по всем уровням. А ведь многие ученые сходятся во мнении, что именно благодаря этим замечательным скульптурам Мавзолей и был причислен к семи чудесам света. Кроме того, бог солнца Гелиос, которого изображал уже упомянутый Колосс Родосский, на карточке игры изображен без отличительной части своего костюма – венца, символизирующего лучи солнца.

Но, несмотря на эти недочеты, чудеса света изображены довольно похожими на те реконструкции, которые создают ученые, занимающиеся исследованиями в этой области. Художники, иллюстрировавшие игру, пришли и к некоторым достаточно удачным решениям. Так, например, на рисунке статуи Зевса на карте игрового поля «7 чудес» очень выигрышно показана игра света и тени. Это очень важно, так как известно, что скульптор Фидий, построивший статую, был хорошо знаком с законами оптики и большое внимание уделял размещению и освещению своих скульптур. Археологи смогли доказать, что перед статуей был расположен бассейн глубиной 5-6 см, отражающий солнечный свет.

Как было указано ранее, создатели игры стремились к большей эффективности при создании элементов игры. Эта черта характерна для всей массовой культуры, к которой, несомненно, эта настольная игра и относится. На примере массового кинематографа или литературы мы можем видеть, как ради привлечения потребителя, а, следовательно, и выгоды, создатели продукта могут допустить явные ошибки, чтобы придать материалу больше яркости, броскости.

Другие черты массовой культуры мы можем обнаружить в дополнениях, которые выпускаются не только создателями игры ежегодно, но и собственноручно фанатами. Так, в 2011 г. было выпущено дополнение «Лидеры», которое добавляет к оригинальной игре 36 карточек лидеров, которые также дают дополнительные бонусы. Например, с карточкой Архимеда можно получать дополнительные монеты за научные сооружения, Леонид приносит монеты за военные здания, Хаммурапи – за гражданские. Это дополнение добавляет больше познавательности игре, так как бонусы, приносимые лидерами, соответствуют исторической характеристике персонажа. Кроме того, оно вносит элементы персонализации в игру, ранее обезличенную. Ориентация на яркие личности также характерна для массовой культуры.

В 2015 г. вышла игра «7 чудес: Дуэль», которая уже не является дополнением, так как игроки не пользуются элементами оригинальной игры. Но, так как геймдизайнер и художник остались прежними, то новая игра переняла многие черты у своего «старшего собрата», но адаптирована она уже, как видно из названия, на режим «для двух игроков». Это позволяет нам говорить о духе противостояния, также свойственном современной

массовой культуре (фильмы «Бэтмен против Супермена», «Капитан Америка: Гражданская война»).

Итак, в ходе анализа игры «7 чудес», ее компонентов (в частности, рисунков на карточках) и дополнений были выявлены характерные черты массовой культуры. Такой метод, при котором различные настольные игры будут рассматриваться с точки зрения присутствия в них специфических особенностей, присущих определенному пласту культуры, будет положен в основу дальнейшего исследования, результатом которого станет магистерская диссертация.

Литература

1. «За» и «против»: 7 Wonders // Настолкомания: Блог о настольных играх (<http://oflex.ru/za-i-protiv-nastolnaya-igra-7-wonders.html>)
2. 7 чудес // Тесера: Путеводитель по настольным играм (http://tesera.ru/game/7_wonders/)
3. История мирового искусства / Э. Анноша, А.К. Антинори, М. Бишоне [и др.]. - М.: БММ АО, 1998. - 718с.
4. Нейхардт А.А. Семь чудес древнего мира. Герои Эллады /А.А. Нейхардт, И.А. Шишова. - СПб.: Литера, 1999. – 574 с.
5. Тапилин, Ю. Словарь настольщика / Ю. Тапилин // Настольные игры: Настольный Влог (<http://www.boardgamer.ru/slovar-nastolshhika>)
6. Харенберг, Б. Хроника человечества / Б. Харенберг. - М. : Большая энциклопедия, 1996. – 1197 с.

*Клёпова-Москвина К., Козуб М.,
студенты 2 курса
специальности Экономика и бухгалтерский учет (по отраслям)
КОГПОБУ «Кировский лесопромышленный колледж»
Науч. рук. – Морозова И.А.,
магистр философии, преподаватель
КОГПОБУ «Кировский лесопромышленный колледж»,
г. Киров*

Феномен «гениев-идиотов»: на грани безумия

Тема данной работы выбрана не случайно, думаю очень интересно узнать, почему одни люди обычны, а другие одаренные, имеют гибкий ум, замечательную память, схватывают все на лету, в чем же причина таких феноменов и какие у них особенности.. Так чем же отличается гений от «простого смертного»? Существует ли ген гениальности? И можно ли искусственно выращивать «моцартов» и «пушкиных»?

Чем талантливее человек, тем глубже и острее он воспринимает окружающий мир. Гений же невероятно впечатлителен – любая мелочь

может вызвать бурю эмоций, причинить невыразимые страдания и привести его на грань безумия. Как ни странно, именно в таком болезненном состоянии творец чаще всего создает самые великие и бессмертные произведения. Первым связь между гениальностью и сумасшествием обнаружил Чезаре Ломброзо. В книге «Гениальность и помешательство» он предположил, что оригинальность и величие многих произведений достигается именно за счет страданий автора, заглянувшего в мир безумия. По наблюдениям Ломброзо, у гениев, как и у сумасшедших, часто непроизвольно подрагивают мышцы. У Наполеона, например, дергались губы и правое плечо, а во время припадков гнева – и икры ног. Петр I не всегда контролировал лицевые мускулы, так что временами лицо «само» корчило жуткие гримасы. А физик Ампер во время разговора шевелил одновременно всеми конечностями.

Стресс и переживания на грани помешательства подстегивают творческий процесс. Но стоит гению зайти слишком далеко, как его личность разрушается, и он больше ничего не может создавать. Об этом очень точно написал Александр Блок: «...искусство есть чудовищный и блистательный Ад. Из мрака этого Ада выводит художник свои образы...»

Долгое время в научной среде бытовало мнение, что гениальность — исключительно врожденное свойство человека, поскольку обусловлена она особым сочетанием генов. Выявили даже частоту рождения гениев: один на сто тысяч человек, вне зависимости от страны, национальности, исторического времени. Но не все одаренные дети делают гениальные открытия, еще меньшее количество из них получает признание и высокую оценку общества. Признанных гениев на земле живет еще меньше, их можно пересчитать: около 400 человек за всю историю человечества. Несмотря на всю расплывчатость понятия «гений», ученым все же удалось «вычислить» несколько черт внешности гениальных людей. Помните поговорку: в человеке все должно быть прекрасно – и душа, и тело? Так вот в этом случае она не работает. Гении, как правило, некрасивы. Многих из них отличает непропорциональность телосложения или синдром Марфана. Это высокий рост при худом и сухом теле, длинные руки с «паучьими» пальцами. Непропорциональное телосложение имели Авраам Линкольн, Никола Тесла, Ганс Христиан Андерсен. Поразительной внешностью славился английский математик доктор Чарльз Лютвидж Доджсон, известный нам под псевдонимом Льюис Кэрролл. У автора непревзойденной «Алисы в стране чудес» один глаз находился немного выше другого, один уголок рта был приподнят, а другой опущен. Писатель не слышал одним ухом и сильно заикался. Высоколобость – второй признак гениальности. Высокий лоб имели Петр I, Сократ, Петр Столыпин. Еще один признак гениев – синдром Мориса. Это означает совмещение признаков обоих полов. Например, женщины наделены высоким ростом и телом легкоатлета. Такой была Жанна Д'Арк. Сила и ловкость воительницы, ее не девичья фигура изумляли современников и, в конце концов, послужили косвенным поводом обвинить

ее в колдовстве. Впрочем, о «некрасивости» гениев можно спорить. Например, Рафаэль Санти, итальянский живописец, график и архитектор, автор бессмертных росписей в Ватиканском дворце (кстати, один из немногих мастеров, признанных при жизни) был божественно красив. А Михаил Юрьевич Лермонтов, поэт и дуэлянт, и вовсе прослыл «роковым красавцем», разбивающим женские сердца.

Исследователи гениальных личностей в истории человечества выделили ряд качеств, необходимых для реализации гениальности.

1. Любознательность. Берет свое начало от любопытства, жажды новизны. Когда Эйнштейна спросили, в чем его коренное отличие от других людей, он ответил: «Многие люди находят иголку в стоге сена, но останавливаются на этом. Я же продолжаю искать и нахожу вторую, третью, а, если повезет, то четвертую и даже пятую иголку».

Развить любознательность помогают задачи дивергентного типа, т. е. те, которые предполагают не один, а несколько правильных ответов, причем эти ответы не выводятся напрямую из условия, а требуют применения других знаний, озарения.

2. Воля. Представляет собой потребность в преодолении.

3. Способность удивляться. Умение видеть проблему там, где другие ее не видят, — отличительная черта гениев. «Все представляется само собой разумеемьим лишь тому, чей разум еще бездействует», — писал С. Л. Рубинштейн. Развитие этой способности тесно связано с умением менять точку зрения на проблему.

4. Оригинальность мышления. Способность выдвигать новые, неожиданные идеи, отличающиеся от широко известных, банальных, необходима для любого творческого человека.

5. Отличная память. Свойство многих гениальных изобретателей. Однако объем хранящейся в памяти информации, безусловно, не означает эрудированности. Гениальность — это стремление к классификации, систематизации информации, опыта, идей. На практике у детей это нередко выражено в склонности к коллекционированию.

6. Способность к оценке. Способность к оценке — производная критического мышления. Она предполагает возможность оценки продуктов собственной деятельности, а также понимание как собственных мыслей и поступков, так и действий, мыслей и поступков других людей.

7. Трудолюбие. Напомним, что Моцарт создал более 600 музыкальных произведений, Бах писал по кантате в неделю, Томас Эдисон провел 1093 эксперимента, Ван Гог рисовал по картине в день.

Американский ученый-генетик Роберт Грекхем искал ген гениальности, он создал банк спермы нобелевских лауреатов. С помощью искусственного оплодотворения за период с 1980 по 1999 год родилось 200 детей — потенциальных гениев, но лишь один из двухсот детей показал удивительные результаты: Дорон Блейк, мальчик, чей IQ равнялся 180, в два

года умел пользоваться компьютером, а в пять читал «Гамлета». Однако никаких достижений за свою жизнь не совершил.

Калифорнийский ученый, также изучавший мозг Эйнштейна, пришел к интересному выводу. Мерой гениальности является не количество нейронов в мозге, а способность этих нейронов создавать ассоциативные связи. Причем эта способность не врожденная! Но развить умственные способности можно только до 6 лет, потому что к этому возрасту мозг достигает 90% своей массы.

Гениальность проявляется она, как правило, очень рано. Гениальный ребенок уже к четырем годам проявляет половину будущих интеллектуальных способностей, к шести – 70%, а к восьми – 90%.

Но и у обычного человека есть возможность развивать способности. Доказано, что развитие интеллекта и интеллектуальных способностей человека напрямую связано с количеством перерабатываемой им информации. О высоком уровне развития интеллекта свидетельствуют такие интеллектуальные способности, как креативность мышления, интуиция, организаторские способности, все они поддается развитию.

Литература

1. Мейер Юрген «Гений и талант»
2. Ломброзо Чезаре «Гениальность и помешательство»
3. Блок А.А. «О современном состоянии русского символизма»
4. <http://www.adme.ru/svoboda-psihologiya/10-velikih-umov-sovremennosti-435055/> © AdMe.ru

*Ковязина О.В.,
студентка 2 курса
специальности Экономика и бухгалтерский учет по (отраслям)
КОГПОБУ «Кировский лесопромышленный колледж»
Науч. рук. – Морозова И.А.,
магистр философии, преподаватель
КОГПОБУ «Кировский лесопромышленный колледж»,
г. Киров*

Манипуляции сознанием и защита от них

Актуальность работы определяются современным этапом развития и становления информационного общества и широким использованием ИКТ, что провоцирует проблему самоидентификации и самоопределения личности. Опасную суть социальных манипуляций сознанием определил российский учёный С.Г. Кара-Мурза как «... идеи, внедряемые в наше сознание контрабандой»[1]. Американско-российский социолог и тележурналист Джон Джозеф/Бивер Маркс определил необходимость

осознания и всестороннего исследования этой опасности: «Чем лучше люди узнают сущность влияющих на сознание технологий, тем больше вероятность, что они поймут их назначение, и тем менее вероятность, что эти технологии будут использованы»[2]. Манипуляционные технологии широко распространены в современном мире как один из первоочередных способов урегулирования взаимоотношений в сфере экономики и бизнеса, политики и общественных коммуникаций, таким образом, исследование манипуляций сознанием позволяет раскрыть сущностные процессы, происходящие в современном мире.

Объектом теоретического исследования является сознание и способы манипуляции им, а практическая часть построена на фактах объективации сознания.

Целью настоящей работы является определение специфики скрытого управления сознанием и поведением людей. Украинский доктор философии, системный аналитик Д.В. Зеркалов в своих работах, посвящённых информационным войнам, считает, что основным отличием манипулирования от других видов воздействия является то, что манипулятор, воздействуя на сознание индивида, не оставляет последнему выбора: «Человек часто не осознает, что является объектом манипуляции».[3]

Материалы и методы исследования были определены автором во время изучения учебного курса «Основы философии» и оформлены в качестве научно-исследовательской работы на фоне глубокого познавательного интереса к теме «Сознание». Теоретические аналитические материалы данного исследования стали результатом изучения специальной литературы (монографической, справочной, интернет-ресурсов) авторства Г. Франке[4], Г. Шиллера[5], Р. Чалдини[6], М.И. Бабюка[7], С.Г. Кара-Мурзы, Ю.А. Ермакова[8] и многих других, а практическая часть работы – результатом использования возможностей опросных методик, интервьюирования, методов наблюдения и проведения собственного социального эксперимента.

Итогом исследовательской работы являются акценты автора на существующих опасностях и перспективах управления массовым сознанием людей и необходимости знания технологий защиты от данного явления; на конкретных примерах доказывается возможность влияния и управления любым человеком, особенно, в периоде активной социализации. Ряд выводов и рекомендаций автора могут представлять практический интерес для организаторов воспитательной работы со студентами.

Сознание есть форма отражения человеком объективной действительности; это высший уровень психической саморегуляции, который присущ только человеку как существу общественно-историческому.

Манипуляция же – это вид психологического воздействия, которое ведёт к скрытому возбуждению у другого человека намерений, не совпадающих с его существующими желаниями. Социологические опросы

показывают, что нужные представления удаётся внушить довольно высокому проценту людей - от 40 до 75%[9].

В настоящее время достаточно широко известны следующие современные технологии манипуляций общественным сознанием[10]:

– «Эффект Плацебо» (вообще, термином «плацебо» называют какое-либо вещество, не обладающее лечебными свойствами, но используемое в качестве такового) - основан на внушении.

– «Эффект Веблена» (данный эффект характерен, в основном, для товаров, которые недоступны большинству людей из-за своей высокой цены) – основан на повышенном спросе на товары высокой ценовой категории; причём, чем выше поднимается цена, тем выше на товары спрос.

– «Эффект Пигмалиона» (или «эффект Розенталя») – это уникальный феномен, заключающийся в том, что человек, убеждённый в достоверности какой-либо информации, подсознательно ведёт себя таким образом, чтобы эта информация подтвердилась.

– «Эффект Барнума» (применяется различными мошенниками, выдающими себя в качестве астрологов, медиумов) – основан на вере людей в описания их личности, созданные, по их мнению, конкретно для них, но, на самом деле, имеющие обобщённый характер и могущие быть применимыми в отношении и других людей.

– «Эффектом аудитории» называют влияние, оказываемое на деятельность человека присутствием других людей.

– «Эффект последовательности» проявляется в том, что люди могут различным образом реагировать на одни и те же условия, если менять последовательность выполнения заданий.

– «Эффект Хоторна» — это феномен осознания человеком своего участия в каком-либо эксперименте, приводящий к искажённому (в основном, лучшему) результату.

– «Эффект доктора Фокса» заключается в том, что выразительность и экспрессивность человека, предоставляющего информацию, может быть для воспринимающего гораздо важнее, чем сама информация, которую он преподносит.

– «Холодным чтением» называют определённую совокупность приёмов, использующихся экстрасенсами, гадалками; оно используется для того, чтобы создать впечатление, что применяющий его «знает» о другом человеке много информации.

– «Захват» аудитории — привлечение внимания объекта к тому сообщению, которое ему собирается послать манипулятор, удержание внимания на этом сообщении и завоевание доверия, устранение психологической защиты.

В процессе работы был проведён социальный эксперимент, в котором принимали участия две студенческие группы респондентов. Итог эксперимента подтвердил современные результаты[10] по манипуляциям сознанием: от 80% до 92,5% респондентов подвержены социальной

манипуляции по технологиям «эффектов» доктора Фокса, Хоторна и аудитории! Да, человек внушаем. А, ещё важнейшими методами, с помощью которых нами управляют, манипулируют сознанием, мыслями, действиями, являются[11] продукты питания и напитки, медицина и лекарства, «профилактика» заболеваний (витамины, прививки и т.д.), электромагнитные волны (излучение ПК, мобильных телефонов, и т.д.), ТВ-«ящик», СМИ: радио, газеты, журналы, интернет, музыка, звуки (дискотеки, бары, клубы, радио), система образования, включающая известные нам науки и системы мировоззрений.

Профессор социологии С.Г.Кара-Мурза выделяет следующие основные объекты манипулятивного воздействия[1]: мышление, чувства, воображение, внимание и память, которые являются важнейшими мишенями, на которые оказывается воздействие при манипуляции сознанием. Таким образом, манипуляция предстает как феномен, относящийся к коммуникативным и управленческим процессам в обществе, причем, характеризуется неравноправным положением сообщающихся субъектов. К людям, сознанием которых манипулируют, относятся не как к личностям, а как к объектам, особого рода вещам. Это и делает человека беззащитным против манипуляции. Если человек под воздействием полученных сигналов перестраивает свои воззрения, мнения, настроения, цели и начинает действовать по новой программе – значит, манипуляция состоялась. А если он усомнился, «упёрся», защитил свою духовную программу, то он жертвой не становится.

Таким образом, манипуляция - это не насилие над человеком, а соблазн его личности, стремление ограничить или уничтожить его самоопределение. Такое воздействие имеет скрытые негативные последствия, ведущие к отчуждению личности от права собственного выбора. Потому, дальнейшее социокультурное развитие должно привести нас к преодолению инструментального отношения к миру и к замене манипуляции человеком - диалогом с ним.

Мы живём в сложном мире, который пронизан тайнами. Манипуляция – одна из тайн, которую мы ещё не раскрыли в полной мере, но которой можем противостоять! Чтобы не угодить в манипулятивную ловушку, имеет смысл следовать следующим трем принципам[12]:

1. важно доверять себе, в том числе и собственному бессознательному, образно говоря «шестому чувству»;
2. не следует действовать и принимать решения под воздействием моментально возникшего импульса;
3. важно осознавать собственные «крючки» и теневые аспекты личности.

Рассматривая проблему манипуляции, нельзя не отметить, что манипулятивное воздействие далеко не всегда носит деструктивный характер. Представляется, что в зависимости от целей правомерно, по аналогии с агрессией, различать злокачественную, направленную на

причинение вреда, и инструментальную манипуляцию, которая может использоваться для достижения созидательных целей. Классический пример инструментальной манипуляции такого рода связан с библейской историей о том, как царь Соломон рассудил двух женщин, каждая из которых утверждала, что является матерью одного и того же младенца. Как известно, выслушав женщин, Соломон велел принести меч и предложил рассечь ребенка надвое и отдать половину каждой из женщин. Но одна из них стала умолять Соломона отдать ребенка своей сопернице, только чтобы он остался жив. Именно в ней Соломон и признал настоящую мать ребенка.

В данном случае хотя и крайне жесткая, но вполне типичная манипуляция послужила восстановлению справедливости.

Литература

1. Кара-Мурза С.Г. Краткий курс манипуляции сознанием / С. Г. Кара-Мурза. М.: Алгоритм, 2002
2. Маркс Д.Д. ЦРУ и контроль над Разумом. Тайная история науки управления поведением человека, М, 2003
3. Зеркалов Д.В. Методы манипулирования сознанием человека. <http://zerkalov.org.ua/node/269>
4. Франке Г. Манипулируемый человек, М.: Мысль, 1964
5. Шиллер Г. Манипуляторы сознанием / Пер. с англ.; Науч. ред. Я.Н. Засурский. - М.: Мысль, 1980. - 326 с.
6. Чалдини, Р. Психология влияния /Р. Чалдини. СПб : Питер, 2001. 272 с.
7. Бабюк М. И Феномен манипуляции // Актуальные проблемы социогуманитарного знания. М.: Прометей, 2003. Вып. 20. С. 17-24
8. Ермаков Ю.А. 3.Манипуляция личностью: Смысл, приемы, последствия. - Екатеринбург: Изд-во Урал. ун-та, 1995
9. Военные тайны XX века/ Игорь Прокопенко. - Москва:Эксмо,2015.- 544с
10. Современные технологии манипуляции общественным сознанием. (http://www.acmegroup.ru/files/Obzor_manipul.doc)
11. Психотехнологии гипнотического манипулирования сознанием (<http://psyfactor.org/lib/zelinski2-11.htm>)

Логина Е.А.,
студентка 1 курса
специальности *Операционная деятельность в логистике*
КОГПОБУ «Кировский лесопромышленный колледж»
Науч. рук. – Соболева Г.И.,
преподаватель КОГПОБУ «Кировский лесопромышленный колледж»,
г. Киров

Роль псевдонимов в раскрытии личности человека

Многие знаменитые люди пишут стихи, романы, занимаются политикой, используя псевдоним. Попробуем разобраться, почему многие известные люди брали псевдонимы.

Объектом исследования является биография известных людей и значение псевдонимов, взятых ими.

Актуальность нашего исследования заключается в том, что современный человек все чаще прячется за вымышленным именем. Мы общаемся через Интернет, используя логины, пароли и никнеймы (так называемые псевдонимы). Чаще всего эти псевдонимы не отражают основных качеств личности человека и даже наоборот обезличивают его. Мы хотим разобраться в том, что лежало в основе выбора псевдонимов известных людей, как псевдонимы раскрывали их личность

Цель работы: изучение происхождения псевдонимов некоторых писателей и политических деятелей.

Предметами исследования являются биографии, переписки, интервью.

Задачами исследования являются:

- определить понятие псевдоним, изучить историю происхождения;
- изучить, как псевдонимы повлияли на раскрытие личности;
- провести социологическое исследование среди студентов колледжа;
- проанализировать и обобщить результаты проведенного исследования.

Практическая значимость работы заключается в дальнейшем ее использовании на занятиях по литературе и истории, на классных часах и круглых столах.

Основные методы исследования - сбор и поиск информации, проведение анкетирования, анализ полученных результатов.

Псевдоним – в переводе с греческого «онима» значит «имя», а «псевдо» означает «ложь», то есть ложное имя.

Псевдоним – вымышленное имя писателя, артиста, политического деятеля (*словарь С. И. Ожегова*).

История возникновения псевдонимов связана с появлением общественно-политической и художественной литературы, практически с 40-60-х годов XVIII века. Основной причиной их возникновения были, тяжелые цензурные условия царского времени, а также стремление

высокопоставленных авторов, занимающих привилегированное общественное положение, проводить свои идеи, высказывать свои взгляды, скрыв свое подлинное имя, звание, служебное положение в силу целого ряда причин. Были тут и политические, и чисто личные мотивы, но самым общим, самым определяющим был принцип «не высовываться». В его формировании принимали активное участие и монархия, и церковь.

Публичные выступления «в открытую» вообще не были свойственны русскому обществу, особенно после петровского времени, с 30-х годов XVIII века.

Обычай заменять свое имя другим возник давно, еще до изобретения книгопечатания. Порой прозвища становились литературными именами независимо от воли их носителей.

Почему люди скрывают свое настоящее лицо за псевдонимом? Причины могут быть разные:

- стремление заменить слишком длинное имя более коротким, запоминающимся;
- стремление взять «говорящее» имя, соответствующее избранному роду деятельности, личной творческой или гражданской позиции, эстетическим предпочтениям эпохи;
- стремление скрыть происхождение, в частности, национальность носителя имени;
- стремление «разойтись» в именах с другим лицом, действующим в этой сфере и носящим то же или похожее имя;
- желание избежать преследований в период политических репрессий, необходимость скрываться от власти;
- стремление избежать недовольств родных;
- страх перед неудачным дебютом в печати;
- стремление скрыть своё авторство, так как писатель или поэт занимал какой-либо официальный пост и поэтому открыто не мог признавать своё авторство, ведь литературная деятельность была для него не основной;
- неприязнь к реальному имени.

Если обратиться к литературному псевдониму Анны Андреевны Ахматовой, то можно понять, что эта поэтесса взяла псевдоним, опираясь на семейные предания. Ее предки восходили к татарскому хану Ахмату – отсюда и псевдоним. Этот псевдоним помогает нам увидеть такую черту личности поэтессы, как привязанность к предкам, в ней развито глубокое чувство хранительницы семейных ценностей.

Настоящее имя Максима Горького - Алексей Максимович Пешков. Псевдоним себе Алексей Максимович придумал сам. Он говорил: «Не писать же мне в литературе — Пешков...». Максим Горький - эта глубоко символичная подпись впервые появилась под рассказом «Макар Чудра» в Тифлисской газете «Кавказ» 12.09.1892 г. 24-летний автор служил тогда конторщиком в железнодорожных мастерских. Это был литературный дебют

Алексея Пешкова. Впоследствии он пользовался еще целым рядом псевдонимов, но мировую славу принес самый первый из них.

Псевдоним Алексея Максимовича характеризует не только его судьбу, но и направление его творчества. Так, жизнь молодого Алеши Пешкова «в людях» была горькой, и писал он про горькую участь обездоленных.

Среди вятских писателей тоже находились те, кто брал псевдоним. Наш земляк Александр Грин объяснял происхождение своего литературного псевдонима и говорил, что "Грин!" - так коротко окликали ребята Гриневского в школе, а "Грин-блин" - была одна из его детских кличек. Позднее этот псевдоним вывел вятского писателя на главную литературную дорогу. За псевдонимом скрывался писатель искренний, свободолюбивый, живущий в гармонии с окружающим миром.

Вождем мирового пролетариата начала XX был Владимир Ильич Ульянов, псевдоним Ленин.

Существуют три основные версии появления псевдонима. Первая, наиболее распространенная, состоит в том, что псевдоним был выбран в 1912 году в знак солидарности с рабочими, расстрелянными на Ленских рудниках в 1911 году. Но данная версия не выдерживает критики, поскольку псевдоним появился много раньше.

Вторая версия гласит, что имя выбрано в честь реки Лена. Об этом в частности, говорили и сами домашние Ленина, в частности, Надежда Крупская.

Третья версия, на наш взгляд, наиболее вероятная Ленин — это был реальный человек, чьей историей, образом и документами в целях конспирации пользовался Владимир Ульянов. Но что это за человек?

После возвращения из ссылки в 1900 году, Владимир Ульянов готовился выехать за рубеж. У него могли быть сомнения, что власти выдадут ему паспорт на его оригинальную фамилию. Необходимо было найти кого-то с более «чистой» историей. Надежда Константиновна нашла такого человека — им оказался Сергей Николаевич Ленин, по образованию экономист, сочувствующий революции.

Из всего выше описанного можно сделать вывод, что псевдоним отражает ключевые качества личности, помогает заменить слишком длинное имя и стать узнаваемым, помогает приобрести индивидуальность.

Таким образом, за псевдонимами удалось увидеть богатый внутренний мир этих людей, познакомиться с важными фактами их биографии.

Анализ опроса студентов показал следующие результаты. Было проведено анкетирование студентов Кировского лесопромышленного колледжа. Интервьюированным был предложен вопрос: «За каким псевдонимом скрывался Чехов, Пушкин, Достоевский». Результаты опроса показаны на первой диаграмме (рис.1).



Рисунок 1 - Количество правильных ответов среди интервьюированных

А что же происходит сейчас, когда за псевдонимом скрывается каждый третий житель социальных сетей. Если обратиться к такой сети как «ВКонтакте», то мы увидим множество различных псевдонимов. Мы не видим в них ни глубины, ни отражения качеств личности. Бессмысленные псевдонимы дают повод задуматься, сколько же среди нас личностей, то есть тех, кто может претендовать на роль мыслящего человека.

Результаты исследования позволили увидеть, что студенты мало интересуются биографиями известных людей. Студентам практически не известны причины происхождения псевдонимов. Это значит, что и ключевые качества личности русских писателей и политических деятелей мало ими изучены, что является показателем недостаточного кругозора современного студента.

Мы предлагаем для решения проблемы проводить дискуссии по данной теме в рамках классных часов, выносить на обсуждение биографии известных личностей по средствам Интернет-викторин на литературе, истории и обществознании, создать на радио нашего колледжа еженедельную страничку «Это интересно».

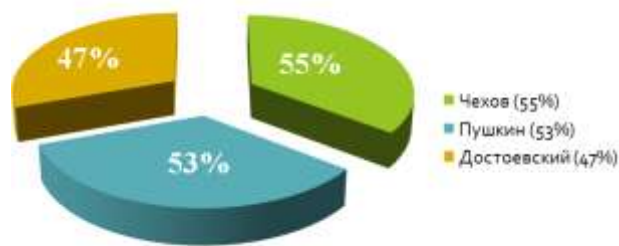
В ходе данной работы поставленная цель была достигнута. Изучено происхождение псевдонимов и их роль в раскрытии личности человека.

Когда-то в одном из своих интервью известный писатель К. Симонов высказал мнение о том, что человек сам вправе решать – брать ему псевдоним или обходиться без него. Это личное дело каждого. Звучное и оригинальное имя для творческого человека, иногда, половина его успеха. Но только половина. Остальное зависит от самого человека.

Литература

1. Горбачевский М.В. В мире имён и названий. 2-е изд. М.: Знание, 1987
2. Суперанская А.В., Сулова А.В. О русских фамилиях. С-П, 2008
3. Суперанская А.В., Сулова А.В. Современные русские фамилии. М.: Наука, 1964
4. Федосюк Ю.А. Русские фамилии: Популярный этимологический словарь. М.: Детская литература, 1981
5. Литературная энциклопедия: В 11т.- М., 1929-1939

Электронные ресурсы:

- 1 https://ru.wikipedia.org/wiki/Грин,_Александр_Степанович
- 2 <http://propsevdo.ru/articlefull>
- 3 <http://www.herzenlib.ru/kraeved/detail>
- 4 <http://lib.rin.ru>
- 5 <http://fb.ru/article>
- 6 <http://www.inpearls>

*Масленникова А.О.,
студентка 2 курса Калининградского филиала
Московского финансово-юридического университета МФЮА
Науч. рук. – Руденко Т.О.,
канд. пед. наук,
Калининградский филиал
Московского финансово-юридического университета МФЮА,
г. Калининград*

Восстановительный период послевоенного Балтийска

В апреле 2016 года исполняется 70 лет со дня образования Калининградской области. Знание истории становления новой области, отличительных особенностей ее городов является важной составляющей культуры любого жителя региона, коренного или приезжего. Важность этого знания заключается не только в его информационном аспекте – оно способствует развитию уважения к старшему поколению и гордости за свой народ, без чего невозможно полноценное воспитание молодежи. К сожалению, проблема недостаточности знаний по истории своего родного края у многих людей, а особенно у молодого поколения, очень актуальна сегодня.

Мой родной город Балтийск (Пиллау) является одним из стратегически важных городов Калининградской области. На сегодняшний день Балтийск известен как самый западный город России, расположенный на 50 километров западнее Калининграда. Это морской порт с морским терминалом и крупнейшей военно-морской базой Балтийского флота. В начале XXI века началось возрождение Балтийска как гражданского порта. Это дало новый импульс развитию не только припортового региона, но и всей инфраструктуры Калининградской области, и, в конечном счете, всей России.

После войны возникла потребность переименования немецкого города Пиллау. Отдельным государственным актом (указом Президиума Верховного Совета РСФСР от 27 ноября 1946 г.) город Пиллау был переименован в город Балтийск Приморского района. Выбор этого названия, очевидно, был связан с расположением города на берегу Балтийского моря.

К началу 1946 года гражданское население города состояло всего из 113 человек вольнонаемных и 108 взрослых членов семей военнослужащих. На кораблях и в частях флота проходили службу несколько тысяч офицеров и краснофлотцев.

В городе были сыграны первые свадьбы. К концу 1946 года в городе появились на свет 53 ребенка. Гражданское население Балтийска увеличивалось быстро: через два года здесь проживало около пяти тысяч человек. Гарнизон военно-морской базы насчитывал к этому времени двадцать тысяч военнослужащих.

Люди жили на чердаках и в подвальных помещениях, в казематах крепости, в корабельных каютах и судовых кубриках, ночевали в своих учреждениях. Врачи и медсестры, педагоги и милиционеры обживали полуразрушенные дома, рискуя оказаться под их руинами. Не меньше трудностей испытали и те, кого разместили в одном из классов средней школы, оборудованном под общежитие. В помещении не было столов и стульев, а вместо кроватей использовались деревянные топчаны.

Для решения жилищной проблемы командующий флотом перевел в Калининград часть штабов и управлений, освободив в Балтийске жилье для нуждающихся. При поддержке начальников гарнизона началось индивидуальное строительство [1, с.126].

Дорога в Калининград была в плохом состоянии, и связь между двумя городами была существенно осложнена. Нередко почтовая корреспонденция из Балтийска попадала в областной центр через две недели. Тяжелым бременем для семейного бюджета первых жителей нового советского города стали государственные займы на восстановление народного хозяйства. Уполномоченные обходили квартиры и учреждения, отмечая в подписных листах суммы добровольных взносов. В общественной акции участвовали все, включая командира гарнизона, пенсионеров и домохозяек. Как правило, наличных средств не хватало, и деньги вычитывали из зарплат и пенсий.

Чтобы прокормить семью, люди устраивались на несколько работ, занимаясь в остальное время пошивом одежды и обуви, ремонтом часов и электроприборов, перепродажей вещей и продуктов на «черных рынках» Калининграда и в городах Литвы. Благодаря беспроцентному кредиту многие жители города содержали домашний скот.

В воспоминаниях *В.В. Галеевой*, прибывшей в Балтийск по путевке комсомола, говорится: «Город был настолько разрушен, что по улицам нельзя было пройти. Например, территория от школы №1 до моря была полностью завалена немецкой техникой. И мы, комсомольцы, все это убрали. Еще успевали сажать деревья, расчищать футбольные поля, влюбляться и петь. Ни одно комсомольское собрание не проходило без песни. Начинали песней и заканчивали ею. Да как пели, стены дрожали. Приходилось поспевать повсюду. Собирались вечерами, пели, танцевали. Каждый из нас знал, что если не мы будем работать, то кто? Нужно было

показать пример другим. Мы чувствовали ответственность за все: за себя, за товарищей, за дело, которое мы подняли» [2, с.96].

Для восстановления городского хозяйства и улучшения жилищных и культурно-бытовых условий гарнизона Главной военно-морской базы и населения города Балтийска предусматривалось строительство школ и детских садов, Дома культуры и кинотеатра, больницы и магазинов, а также десятков жилых домов. Городскому хозяйству были переданы катера для доставки населения на Балтийскую косу, грузовые и специальные автомобили, десятки административных зданий и дороги.

Из Финляндии сюда прибыли составы со сборно-щитовыми домами, которыми это государство расплатилось за участие в войне против Советского Союза. Финские домики собирали там, где сегодня проходят улицы Литке, Песочная, Лесная, Каплунова. Перед началом работ оттуда вывезли тысячи корней деревьев и сотни тонн воинского металлолома. Так появились на карте города первые новостройки, принявшие новоселов уже в начале 50-х годов.

К этому времени в Балтийске уже возникли десятки строительных площадок, одна из которых носила мемориальный характер. После окончания войны в городе и его окрестностях появились четырнадцать братских могил советских воинов. Депутаты горсовета вместе с командованием флота приняли решение о благоустройстве этих захоронений, закрепив их за воинскими частями.

В восстановлении Балтийска принимала участие вся страна. Так, двери и окна для железнодорожного вокзала изготовили в Шяуляе, черепичное покрытие — в Зеленоградске, а штукатурку - за пределами области, в Сталиногорске. Качество работы оказалось настолько высоким, что здание вокзала выдвинули на архитектурный конкурс при правительстве РСФСР. Стоимость начатого в городе строительства превысила 100 миллионов рублей. Одновременно его вели девять союзных министерств, без согласования друг с другом вносящих изменения в градостроительный план. В результате город оказался застроенным без системы. Например, один из домов на улице Московской построен в том месте, где по проекту проходила бы автострада.

В таких условиях городские власти и командование гарнизона решали главную задачу: дать людям крышу над головой. В этом нуждался каждый третий житель Балтийска. Еще столько же проживали в подвалах и на чердаках. Плотность населения «финских» домиков на улицах Новой и Песочной во много раз превышала санитарные нормы. А условия быта были такими, что за проживание в них не брали квартирную плату.

С 1951 года началось возведение домов, прозванных народом «хрущевками». На заготовке кирпича среди калининградских руин ежедневно были заняты сотни жителей областного центра, солдаты и матросы местного гарнизона. Баржи, груженные кирпичом, шли по Морскому каналу в Балтийск. Для ускорения работ военным строителям

пришлось решать многие проблемы. Из-за нехватки цемента в фундамент добавлялся известковый раствор. А за краской, белилами, гвоздями, электропроводкой, конструкциями из металла приходилось обращаться в республиканское правительство. О трудностях можно судить уже по тому, что первый из 27-квартирных домов строился шесть лет. И все же в последующие десять лет жилищный фонд города вырос в три раза. А в 1964 году для семей военнослужащих гарнизона началась застройка района комендатуры.

Проведенное обследование жилищного фонда показало, что «в городе еще имеются и такие дома, которые носят изуродованный вид, — последствия войны, с ободранными фасадами, убогими крышами и оконными переплетами и давно подлежат разборке». На их ремонт и восстановление в середине 60-х годов городские власти тратили половину средств, выделенных на благоустройство. В восстановительных работах участвовало население Балтийска. Созданные жильцами домовые комитеты следили за порядком и чистотой, ремонтировали подъезды [1, с. 56].

В начале 50-х годов началось массовое озеленение Балтийска. С этой целью в питомниках Немана и Калининграда были закуплены тысячи саженцев декоративных деревьев и кустарников. А в год столетия со дня рождения выдающегося биолога и селекционера *И.В. Мичурина* в детских садах, яслях и школах проводился месячник сада. По примеру ленинградцев, за военной комендатурой был разбит коллективный сад. В нем росли тысячи фруктовых деревьев, кустов смородины и малины. Заботились о них сотрудники милиции и военкомата, врачи и медсестры, служащие Сбербанка и рабочие морского завода, преподаватели и учащиеся. За двумя десятками яблонь ухаживали и народные судьи. Собранный урожай отдавали в детские сады, больницу и госпиталь. Общая площадь городских садов достигала шестидесяти гектаров [3, с. 48].

В Балтийске развивалось и сельское хозяйство. На более чем ста гектарах земли выращивались зерновые культуры, овощи и фрукты, корм для скота. По решению руководства области за Балтийском закрепили совхоз «Янтарный», куда на уборку урожая выезжали школьники старших классов и рабочие Морского завода. Силами городских предприятий в совхозе построили кормовой цех и отремонтировали трактора и автомобили.

В эти десятилетия в Балтийске возведены основные объекты социального и культурного назначения. Они отличались архитектурной формой от строений Пиллау. В 1953 году открылись городские библиотеки, поликлиники, инфекционное и родильное отделения больницы. Два года спустя государственная комиссия приняла главный корпус больницы, почтамт, комбинат бытового обслуживания, общежитие Морского завода, узел связи. В новом здании начали работать городская аптека и гарнизонный универмаг, вступили в строй детские сады и детские ясли.

Люди, пережившие мировую войну, радовались улучшению своей жизни. Событием, всколыхнувшим всех, стал обмен денег в местном

отделении Госбанка. Страна перешла на пятидневную рабочую неделю, и у людей стало больше свободного времени. По профсоюзным путевкам тысячи горожан отдыхали в санаториях и на курортах Прибалтики, на побережье Черного моря и на Балтийской косе, совершали дальние автобусные экскурсии по городам союзных республик. В один из вечеров двести рабочих Морского завода побывали на спектакле в областном драматическом театре [3].

В 50—60-х годах в Балтийске ежегодно рождалось около шестисот детей. По продолжительности жизни, низкому уровню заболеваемости и смертности город входил в число наиболее благоприятных регионов России.

В послевоенное время Балтийск был закрыт для посещения иностранцев, находился в пограничной зоне и по настоящее время относится к территории с регламентированным посещением для иностранных граждан. Основным его назначением, как города с военно-морской базой, было обеспечение обороноспособности страны.

История города неразрывно связана с прошлым и настоящим нашего Отечества. На Морском бульваре возведена на пьедестал скульптура Петра Великого, неоднократно посещавшего эти места. О российской воинской славе XVIII—XX веков напоминают не только многочисленные памятники и обелиски, но и географические названия на карте города: Русский лагерь, Русская набережная.

Без малого два столетия встречает и провожает корабли Балтийский маяк — самый западный в России со времен XIX века.

За последние десятилетия в Балтийске побывали самые известные российские политики и государственные деятели из ближнего и дальнего зарубежья, представители бизнеса, науки, культуры. Балтийск привлекает и многочисленных туристов — морским климатом, песчаными пляжами, извилистыми улочками, смешением архитектурных стилей разных эпох. Но самое ценное достояние — его люди. Я люблю свой город, горжусь его историей и людьми.

Литература

1. Балтийск: Пиллау-Балтийск: Прошлое и настоящее/ А.Ф. Гостюхин, Л.В. Горюнова, А.Н. Кузнецов, Е.В. Нагимова. - Калининград: Янтарный сказ, 2001.
2. Довыденко Л.В. «Балтийские судьбы: Круг дорогих и близких лиц». - Калининград: Янтарный сказ, 2008
3. Калининков Ю.В. «История города» [электронный ресурс] <http://russian-west.narod.ru/history/history.htm>

*Микаилзада И.С.к.
студентка Калужского филиала МФЮА
Науч. рук. – Казаников М.И.,
к.ф.-м.н., Калужский филиал МФЮА,
г. Малоярославец*

Понятие и проблема ростовщичества

Ростовщичество - древнее экономическое явление. Первые ростовщики действовали еще до возникновения денег (например, о них писал греческий поэт Гесиод, живший в VIII-VII вв. до н. э., т. е. примерно за 100—200 лет до зарождения первых монетных систем в Элладе), когда ссуды давались и возвращались натурой - зерном, мукой, скотом. Кстати, по одному из предположений, сама идея давать блага в рост произошла из первоначально беспроцентных ссуд скотом — отдавая маленького теленка в долг (например, как тягловую силу), хозяин получал его обратно с естественным приростом. Ссуды могли даваться или под залог, служивший гарантией уплаты долга, или без обеспечения.

В 6 веке до н.э. в Греции появились денежные банки при храмах, а также частные банки, принадлежащие отдельным лицам. Размер взимаемых процентов был высок, например, при морских займах- 20-30%. В древней Греции были известны случаи ростовщических ссуд с уплатой от 500 до 900 процентов годовых. Система частных кредитов была чрезвычайно широко распространена в Эллиническом Египте и Риме периода ранней империи.

В древней Греции в VII-VI вв. до н.э. родовая знать предоставляла ростовщические ссуды мелким крестьянам под залог их земельных участков. Уже здесь возникает примитивная форма ипотеки - долгового свидетельства о залоге земли - в виде особых камней, которые ставились на участках заемщиков и на которых были высечены закладные акты. Если заемщик не возвращал денег в установленный срок, то его земельный участок переходил в собственность кредитора-ростовщика.

Ростовщический кредит вел к порабощению неисправных заемщиков их кредиторами. Обеспечением долга служила не только земля, но и личность заемщиков и членов их семей. Греческий историк Плутарх, сообщая о том, что в Аттике в VII-VI вв. до н. э. “весь простой народ был в долгу у богатых”, отмечал, что многие “брали в долг деньги под залог самих себя, так что заимодавцы имели право схватить их и обратить в рабов или продать за границу”.

Букирь М.Я говорила о том, что ростовщический кредит в античном мире выступал в двух основных формах:

- ссуды мелким производителям, главным образом крестьянам;
- ссуды рабовладельцам.

В результате действия ростовщиков сокращались мелкие производители, хозяйство которых приходило в упадок в результате

вытеснения его крупным рабовладельческим хозяйством. При первой форме ростовщического кредита объектом эксплуатации были мелкие производители, так как ростовщики присваивали в виде процентов значительную часть продуктов их труда. При второй его форме объектом эксплуатации были, в конечном счете, рабы, ибо рабовладельцы уплачивали ростовщикам проценты по долгам за счет прибавочного (а отчасти и за счет необходимого) продукта, который они выжимали из рабов.

В качестве кредиторов - ростовщиков в рабовладельческом обществе выступали, прежде всего, купцы и откупщики налогов. Немалую роль играли также храмы (например, в Греции Дельфийский храм). Их ростовщические операции возникли на основе сосредоточения огромных средств, притекавших туда в виде дарений и вкладов.

На Руси ростовщичество считалось серьезным преступлением против заветов Господа Бога. В древности среди русских ростовщиков почти не было, занимались ростовщичеством в основном пришлые люди, в эпоху расцвета культуры и мощи Киевской Руси и оживленной торговли с Византией и Западом, в Киеве появилось большое количество иудеев-купцов, которые очень быстро разбогатели. Киевские ростовщики брали до 50% годовых.

Нетрудовой, паразитический характер такого ростовщического дохода вызывал широкий протест. Так, весной 1113 в Киеве разразилось народное восстание, во время которого были разгромлены дома евреев-ростовщиков, взимавших огромные проценты, а также занимавшихся скупкой и перепродажей по спекулятивным ценам продуктов широкого потребления. “Народ, истомленный финансовой политикой Святополка, взял с бою дворец крупнейшего киевского боярина, тысяцкого Путяты Вышатича (брата Яна), и разгромил дома евреев-ростовщиков, которые пользовались какими-то льготами великого князя.

По Уставу Владимира было сильно ограничено взимание процентов на взятые в долг деньги. Срок взимания процентов ограничивался тремя годами. В соответствии с Указом от 23 июня 1754 г. “Об учреждении Государственного Заемного банка и о наказании ростовщиков” был создан Заемный банк, состоявший из двух самостоятельных банков: “для дворянства в Москве и Санкт-Петербурге” (Дворянский банк) и “для попечения при Санкт-Петербургском порте коммерции и купечества” (Купеческий банк). В залог принимались золото, серебро и “население поместья” (земля с прикрепленными к ней крестьянами). Этот порядок выдачи ссуд просуществовал до отмены крепостного права.







Оценивая сегодняшнее состояние в этой области можно утверждать, что современная Россия – это ростовщическое государство, т.к. не только у частных лиц, но и в банковской сфере, вы вряд ли сможете рассчитывать на кредит ниже 16% годовых.



С экономической точки зрения, ростовщичество:

- 1) причина инфляции (которая в России не прекращается 20 лет), нищеты подавляющего большинства населения России и его вымирания;
- 2) причина разорения перспективных хозяйств в России;
- 3) один из способов «рейдерства» в России;
- 4) причина преобладания торговли над другими сферами экономики в России, ликвидации национальных производств;
- 5) причина углубления экономического неравенства людей в России;
- 6) причина обесценивания труда людей в России;
- 7) причина глобального «экономического рабства» граждан России перед банками. На макроэкономическом уровне ростовщичество — это причина текущего мирового кризиса.

Так, А. Ваджра отметил: «Фундаментальной основой современного мирового могущества транснациональной олигархии является обретение ею, в ходе долгой и упорной борьбы, права производить международные деньги и давать их в долг под проценты. Если по какой-то причине она утратит это право, ее безграничной власти придет конец». С данной позицией согласятся многие. Борьба за право производить международные деньги стала очевидной в ходе текущего мирового кризиса и полностью легализовалась в 2009 г.

Процентные ставки ведущих стран мира.

Страна	Показатель	С ставка	Прежде устье заседание
 Россия	Ключевая ставка	1 4%	<u>13.03.2</u> <u>015</u>
 Новая Зеландия	Official Cash Rate	3 .5%	11.03.2 015
 Австралия	Cash Rate	2 .25%	03.03.2 015
 Швейцария	3-month LIBOR	- 0.75%	19.03.2 015
 Канада	Target for the overnight rate	0 ,75%	04.03.2 015
 Япония	Target for the overnight call rate	0 .1%	17.03.2 015
 Британия	Bank Rate	0 .5%	05.03.2 015

 Еврозона	Main refinancing operations rate	0.05%	0 015	05.03.2
 США	Federal Funds Rate	.25%	0 015	18.03.2

Литература

1. Грюнинг Х., Брайович Братанович С. Анализ банковских рисков. Система управления финансовым риском.- М., 2004.
2. Положение Банка России «Об организации внутреннего контроля в кредитных организациях и банковских группах» от 16 декабря 2003г. №242П.
3. Рекомендации Банка России по организации управления риском потери деловой репутации в кредитных организациях от 30.06.2005 г. № 92-Т.
4. Челноков В.А. Банки и банковские операции. - М., 2008.
5. Минат В.Н. Финансовая среда предпринимательства и предпринимательские риски. - М., 2006.

Мищенко Н.С.
студентка 4 курса факультета истории, политических наук
и культурологии,
ФГБОУ ВО «ВятГУ»
Науч. рук. – Зорин А.В.,
канд. ист. наук,
доцент кафедры всеобщей истории и политических наук,
ФГБОУ ВО «ВятГУ»
г. Киров

Эволюция образа НАТО в российском общественном мнении

В 2000 г. в связи с избранием президентом России В.В. Путина начался новый этап в развитии внешней политики нашей страны. Он ознаменовался принятием таких важных документов, как «Концепция национальной Безопасности», «Основы политики Российской Федерации в области военно-морской деятельности на период до 2010 г.», «Военная доктрина Российской Федерации», новая «Концепция внешней политики России». Особое внимание в них уделялось отношениям с США и европейскими странами, входящими в Организацию североатлантического договора (НАТО).

Долгое время в НАТО олицетворяла собой образ внешнего врага, нацеленного против интересов и безопасности Советского Союза. После окончания Холодной войны, в связи с налаживанием американо-российских отношений, актуальность этой угрозы заметно ослабла. Однако, XXI век принес с собой новые международные угрозы, повлекшие постепенное

изменения отношения к данной организации в российских политических, властных и общественных кругах.

В последующие годы отношения между Россией и западными странами стали ухудшаться, приводя к дипломатическим конфликтам. Одной из причин данного процесса, по мнению российской стороны, было расширение НАТО на Восток, агрессивная внешняя политика его членов. Это отражалось и в изменении мнения российской общественности о Североатлантическом альянсе.

Во время военного вмешательства НАТО в югославский кризис в 1999 г. отношения с организацией были приостановлены. Но уже вскоре, с началом кампании по борьбе с международным терроризмом взаимная заинтересованность в сотрудничестве привели к их восстановлению на более высоком уровне. Налаживание сотрудничества с НАТО являлось составляющей курса на сближение с США, инициированного президентом Путиным. Однако негативное отношение к расширению НАТО и недоверие к альянсу продолжало сохраняться. В Концепции внешней политики России 2000 г. было подчеркнуто, что «насыщенное и конструктивное сотрудничество между Россией и НАТО возможно лишь в том случае, если оно будет строиться на основе должного учета интересов сторон и безусловного выполнения принятых на себя взаимных обязательств»[1]. Но в «Военной доктрине» 2000 г. Североатлантический альянс не фигурировал в качестве угрозы.

Опросы общественного мнения свидетельствовали о двойственном отношении к альянсу. В 2001 г. 38 % опрошенных российских граждан ответили, что России следует стремиться к вступлению в НАТО, а 51 % выступали против этого положения. В этом же году 35 % респондентов проголосовали за налаживание сотрудничества с НАТО, а 22 % выступили за воссоединение России с бывшими социалистическими странами и республиками СССР в противовес НАТО[5]. В последующие годы это отношение сохранялось. В 2004 и 2006 гг. 35 % опрошенных воспринимали НАТО как партнера России. Однако, к его расширению относились отрицательно: 44 % респондентов в 2004 г. и 40% в 2006 г. воспринимали этот процесс как угрозу.

Наладить отношения между Россией и США на долгий срок не получилось. Выход Вашингтона из договора по ПРО (2002 г.), вторжение в Ирак (2003 г.), включение в альянс новых членов, «цветные революции» в странах СНГ, столкновение позиций по Косово и ДОВСЕ (Договор об обычных вооруженных силах в Европе) убеждали российское руководство в том, что курс на сотрудничество с НАТО не приносит положительных результатов. Добиться партнерства на равноправной основе не получилось.

Выступление В. Путина на Мюнхенской конференции по безопасности в 2007 г. обозначило начало охлаждения в отношениях России с западными странами и продемонстрировало, что Москва готова предельно жестко отстаивать свои интересы. Попытка Д. Медведева, выдвинувшего сразу

после его избрания президентом в 2008 г. идею заключения Договора о европейской безопасности (ДЕБ) не встретила поддержки. В НАТО отказались обсуждать эту инициативу, ссылаясь на ее общеевропейскую направленность и, следовательно, компетенцию таких организаций, как ОБСЕ. Война в Грузии в августе 2008 г., признание Россией независимости Южной Осетии и Абхазии обострили наметившийся конфликт.

НАТО отказалась от российского предложения созвать чрезвычайную сессию Совета «Россия–НАТО» (СРН) для обсуждения ситуации и заморозила отношения с Россией. Вскоре отношения перешли в глубокий кризис. Это отразилось в Концепции внешней политики России 2008 г. В ней отмечалось, что «Россия будет выстраивать отношения с НАТО с учетом степени готовности альянса к равноправному партнерству, неукоснительному соблюдению принципов и норм международного права, выполнению всеми его членами взятого на себя в рамках Совета Россия–НАТО обязательства не обеспечивать свою безопасность за счет безопасности Российской Федерации»[2]. Также указывалось, что Россия негативно относится к расширению альянса (в особенности, за счет Грузии и Украины).

Официальной датой восстановления военного сотрудничества можно считать 4 декабря 2009 г., когда состоялась первая за предшествующие полтора года министерская встреча и на которой были приняты важные решения, определяющие взаимоотношения России и НАТО на ближайшую перспективу[3, С. 71]. Однако, отношение россиян к Североатлантическому альянсу ухудшилось. По опросам 2009 г. граждане РФ относились к НАТО скорее отрицательно (58 %), чем положительно (8 %). Если в 2003–2007 гг. 40–42 % россиян полагали, что существование НАТО для России угрозы не представляет, то в 2009 г. это мнение разделяли 32 %. В два раза выросло число лиц, считавших североатлантический блок угрозой для нашей страны: 21 % в 2003 г., 41 % – в 2009 г. Лишь 5% были уверены, что НАТО - партнер и союзник России (в 2003–2007 г. так считала примерно треть опрошенных). 62% наших сограждан полагали, что расширение НАТО на Восток представляет угрозу безопасности России[5].

Несмотря на восприятие в Военной доктрине 2010 г. расширения НАТО в качестве угрозы, в том же году президент РФ Д. Медведев, участвовавший в заседании СРН, заявил: «Период разногласий и претензий завершился»[4]. А еще раньше Россия и НАТО возобновили военное сотрудничество. В 2011 г. мнение о НАТО несколько улучшилось. Но 34 % опрошенных по-прежнему были убеждены, что существование блока представляет угрозу безопасности. Столько же респондентов считали, что реальной опасности НАТО не представляет, но и союзником нашей страны эта организация не является[6]. По-прежнему в меньшинстве были сторонники восприятия альянса к партнера России. Расширение НАТО на восток беспокоило 59 % респондентов.

В 2012–2013 гг. развивалось сотрудничество НАТО и России по многим вопросам. И в 2012 году доля людей, считающих НАТО агрессивной организацией, снизилась с 15 до 9 %, а доля людей, высказывающих нейтральные суждения, выросла с 42 до 48%. Однако, в том же 2012 г. каждый второй россиянин относился к НАТО отрицательно (50 %)[5].

Положительная динамика в восприятии альянса в России продолжалась недолго. 2014 г. ознаменовался новыми противоречиями. Руководство НАТО осудило разрешение Государственной думы РФ на применение Вооруженных сил на территории Украины, а референдум в Крыму о вхождении в состав России был объявлен незаконным и противоправным. 1 апреля 2014 г. было прекращено гражданское и военное сотрудничество между альянсом и Россией.

Отношение россиян к Организации Североатлантического договора вновь ухудшилось. В 2015 г. по результатам опроса было выявлено, что НАТО пользуется наименьшим доверием россиян среди всех международных организаций, лишь 11% респондентов сказали, что нашей стране следует поддерживать с ней тесные связи[5]. В три раза за последнее десятилетие выросло число россиян, считающих, что Россия воспринимает Европу как потенциального военного агрессора, объединенного блоком НАТО. Если в декабре 2006 г. так полагали только 8 % опрошенных, то в 2015 г. этот показатель вырос до 23 %. Столкновение с силами НАТО вне пределов России не исключили 28 % опрошенных, но 46 % посчитали такую опасность ближайшем десятилетии маловероятной.

В целом, можно сказать, что отношение российской общественности к НАТО всегда было неоднозначным. Россияне в разные годы то положительно (а чаще всего нейтрально), то отрицательно воспринимали само существование и деятельность НАТО, что было связано с периодами конфронтации (или сотрудничества) России и США, России и НАТО. Но большинство россиян неизменно воспринимали расширение НАТО как угрозу для безопасности России. Это, прежде всего, связано с исторической памятью россиян, поскольку изначально Организация Североатлантического договора создавалась для сдерживания Советского Союза.

Литература

1. Концепция внешней политики Российской Федерации от 28 июня 2000 г. // Российская газета.- 2000. - № 133.
2. Концепция внешней политики Российской Федерации от 15 июля 2008 г. [Электронный ресурс] / Официальный сайт Президента России. – Режим доступа: <http://www.kremlin.ru/acts/news/785>
3. Калинина А.Ю. Противоречивые отношения Россия-НАТО в современных условиях // Фундаментальные и прикладные исследования: проблемы и результаты. - 2016. - № 24. - С. 70 – 74.
4. Официальный сайт Президента России: [Электронный ресурс]. – Режим доступа: <http://kremlin.ru/>

5. Официальный сайт Всероссийского центра изучения общественного мнения: [Электронный ресурс]. – Режим доступа: <http://wciom.ru/>
6. Официальный сайт автономной некоммерческой организации Аналитический Центр Юрия Левады: [Электронный ресурс]. – Режим доступа: <http://www.levada.ru/>

*Назырова И.И.,
студентка Поволжской ГАФКСиТ
Науч. рук. –Накиповна А.Г.,
к.п.н., ст. преподаватель,
Поволжская ГАФКСиТ,
г. Казань*

Английский язык в профессиональной карьере спортсмена

Введение. На сегодняшний день знание иностранного языка является неотъемлемой частью жизни человека в развитом обществе. А владение разговорным английским выводит человека на новый уровень. Английский язык - язык межнационального общения. Несмотря на различия, его понимают жители всех стран и представители многих компаний мира. Именно поэтому изучение языка и владение им стало необходимым в профессиональной карьере спортсмена.

Цель работы: изучить роль английского языка в профессиональной карьере спортсмена.

Имея хороший уровень разговорного английского, смело можно посещать разные точки мира, не прибегая к услугам переводчика. Ведь гораздо интереснее изучать неизведанное самостоятельно. И самое главное - контактировать с местными жителями на одном языке. Еще одним плюсом изучения английского языка является расширение круга общения. Представить только, со сколькими людьми, живущими на Земле, вы сможете общаться. Помимо столь приятного момента, как путешествия, английский язык важен и в работе, в частности, в карьере спортсмена. От уровня знания языка зависит возможность карьерного роста.

Организация и методы исследования. Рассмотрим английский язык в учебной и профессиональной деятельности спортсмена. Изучение английского языка в спортивных ВУЗах рассматривается как обязательный компонент подготовки специалиста. Современная трактовка языкового образования основывается на особенностях будущей профессии. Студенты спортивных ВУЗов являются в большинстве своём действующими спортсменами, знание английского языка им необходимо. В настоящее время существует возможность изучения различной литературы, статей, научных работ на иностранных языках, посещение конференций, а также обмен опытом с иностранными коллегами.

Большой запас лингвистических знаний даёт возможность быть в курсе всего, что происходит в его профессиональной области, вооружает дополнительными знаниями для применения их в практике.

Главенствующими сферами общения в профессиональной карьере спортсмена, а в будущем тренера, являются: беседа с использованием спортивных терминов и аббревиатур, составление и перевод документов, регламентов соревнований и заявок на матч, объяснение новых тактик игры, новых упражнений и установок.

Помимо всего вышеупомянутого, знание английского языка особенно важно в общении с партнерами по команде. Нередко бывают случаи, что игрок является иностранцем и не знает русского языка, и до него необходимо донести информацию. Существует немало инцидентов, из ряда вон выходящих, когда иностранному игроку не смогли объяснить некоторых важных вещей.

Также и русскоязычному игроку необходимо знать английский язык, ведь зачастую русские игроки уезжают за океан и попадают в те же ситуации, что и иностранные игроки в России.

Будущий тренер-преподаватель, владеющий знаниями не только в области спорта, но и страноведческими, художественными, а также умеющий ориентироваться в иноязычном пространстве, безусловно будет интересен воспитанникам. Они обязательно оценят всесторонне развитого преподавателя, жизненный и познавательный опыт которого окажет положительное влияние на формирование личности юного спортсмена.

Результаты исследования и их обсуждение. Для достижения целей исследования нами было проведено анкетирование среди студентов "Поволжской государственной академии физической культуры, спорта и туризма", чтобы узнать их уровень владения английским языком. В данном опросе приняло участие 115 студентов. 18% респондентов отлично владеют английским языком, 52% - хорошо, 30% - удовлетворительно.

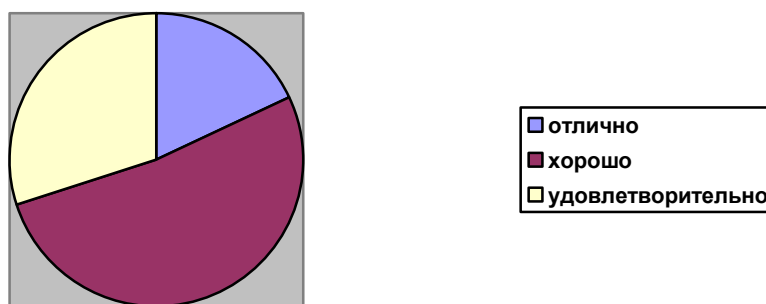

Выводы. После проведенного исследования можно с уверенностью утверждать, что студенты Поволжской государственной академии физической культуры, спорта и туризма понимают важность знания иностранных языков в профессиональной карьере и в будущей профессии. И

изучают иностранные языки не только потому, что это является одним из основных предметов обучения, но и по собственной инициативе.

Литература

1. Баженова, Е.А. Английский язык для физкультурных специальностей: учебник для студентов высших учебных заведений // Е.А. Баженова, А.Ю. Гренлунд, Л.Я. Ковалева, А.В. Соколова. – М.: Издательский центр «Академия», 2006. – 352 с.

*Никифорова Д.Д.,
студентка 2 курса
специальности Экономика и бухгалтерский учет (по отраслям)
КОГПОБУ «Кировский лесопромышленный колледж»
Науч. рук. – Морозова И.А.,
магистр философии, преподаватель
КОГПОБУ «Кировский лесопромышленный колледж»,
г. Киров*

*Простой тест для определения
типа Вашей государственности: есть
сатира и критика, но нет
политзаклочённых; нет сатиры и
критики, но есть политзаклочённые.
Ну, и...?*

Народная шутка

Оппозиция в России: альтернатива власти или борьба против государства?

Об оппозиции в России сложно говорить в силу информационной закрытости материалов, неоднозначности отношения к ней «гражданского» общества, вынужденной предельной осторожности в оценках и выводах в условиях нашего «демократического» государства.

Я – патриот своей страны, но я хочу жить с верой власти, которую я выбираю, с уважением к людям, которые не лгут мне и вокруг меня, с искренней любовью к семье и друзьям, которая невозможна сегодня при том ритме выживания, в который меня загоняет моё государство.

Кто они – современные российские оппозиционеры: продолжают ли они традиции советских диссидентов 70-80 г.г. прошлого века или знаменитых анархистов начала того же XX-го?

Проработаем общее определение «оппозиции», разграничим её на «системную» и «внесистемную», отметим особенности её классификации в России и разберём её основные методы борьбы с властью.

Оппозиция как явление обозначает противостояние официальной политике, проводимой государством.

Оппозиция, как правило, формируется по двум направлениям. Системная оппозиция, представлена абсолютным большинством лево-и правоцентристских партий (либералы, социал-демократы, консерваторы), деятельность которых не настроена на подрыв политической системы. Внесистемная оппозиция, состоящая из лево-и-праворадикальных группировок, программы которых полностью или частично отрицают преобладающую систему политических ценностей.

В России принято делить оппозицию в зависимости от её идеологической направленности: либералы («ПАРНАС»), центризм («Партия прогресса»), националисты (движение «Русские»), социал-демократы («Альянс зеленых и социал-демократов»), коммунисты («Левый Фронт»), национал-демократы («Национал-демократическая партия»), либертарианцы («Либертарианская партия России»).

В зависимости от вида оппозиции, формируются её методы противостояния власти:

- политические, т.е., критика органов власти и правительства через СМИ;
- ненасильственные протесты, т.е., организация митингов, шествий, пикетирований, забастовок, акций гражданского неповиновения, символические акции, блокирование зданий;
- насильственные, т.е., вооруженное восстание, партизанская война, террористические акты, военные перевороты.

Главными «бунтарями» нашего времени, не оставляющие власть в покое, являются:

– Ходорковский Михаил Борисович, 52 года, родился 26 июня 1963 года в Москве, предприниматель, общественный деятель, публицист. В 1997-2004 гг. был совладельцем и главой нефтяной компании «ЮКОС», был арестован российскими властями по обвинению в хищениях и неуплате налогов. 20 декабря 2013 г. Владимиром Путиным был подписан указ о помиловании Михаила Ходорковского. В тот же день Ходорковский был освобожден из заключения. В настоящее время проживает с семьей в Швейцарии, где получил вид на жительство. Основатель движения «Открытая Россия».

– Касьянов Михаил Михайлович, 58 лет, родился 8 декабря 1957 года, москвич, государственный и общественно-политический деятель. Председатель Правительства Российской Федерации с 17 мая 2000 года по 24 февраля 2004 года. С 2015 года - председатель политической партии «Партия народной свободы» (ПАРНАС), «самой оппозиционной партии» России.

– Лимонов Эдуард Вениаминович, 73 года, родился 22 февраля 1943 года в г.Дзержинск Нижегородской области, писатель, поэт, публицист, российский политический деятель, бывший председатель запрещённой в России Национал-большевистской партии, нынешний председатель одноимённых партии и коалиции «Другая Россия». Автор популярных оппозиционных проектов 2000-х годов: «Другая Россия», Марш Несогласных, Национальная Ассамблея, «Стратегия-31».

– Навальный Алексей Анатольевич, 39 лет, родился 4 июня 1976 года в военном городке Бутынь Московской области. Юрист, инвест-активист, бывший член совета директоров компании «Аэрофлот», создатель и руководитель антикоррупционного проекта «РосПил», проектов «РосЯма», «РосЖКХ», председатель Центрального Совета незарегистрированной политической партии «Народный Альянс». Известен своими публикациями о коррупции в России. Бывший заместитель Губернатора Кировской области.

– Каспаров Гарри Кимович, 52 года, родился 13 апреля 1963 года в г.Баку, Азербайджан. Советский и российский шахматист, 13-й чемпион мира по шахматам, шахматный литератор и политик. Возглавляет Координационный совет российской оппозиции.

– Удальцов Сергей Станиславович, 39 лет, родился 16 февраля 1977 г. в Москве. «Левый» политический деятель, лидер движения «Авангард красной молодёжи», координатор «Левого фронта», координатор Совета инициативных групп Москвы и общественного «Московского совета». Один из лидеров Протестного движения в России 2011-2013 годов.

– Прилепин Захар (Евгений Николаевич), 40 лет, родился 7 июля 1975 года в селе Ильинка Рязанской области. Писатель, публицист, бизнесмен и филолог. Член Национал-большевистской партии с 1996 года.

– Яшин Илья Валерьевич, 32 года, родился 29 июня 1983 года в Москве. Политик, заместитель председателя партии «ПАРНАС»; один из создателей и член Бюро Федерального политсовета «Солидарность».

Эти люди самые значимые политические фигуры из обеих типажей оппозиции (*системной и внесистемной*), возле которых подвизается немало единомышленников, соратников и последователей.

Особая тема – женщины в политической оппозиции. Существует большая доля сомнения, что в настоящее время нужно рассказывать и изучать деятельность Ирины Хакамады, Марии Гайдар, Ксении Собчак... Просто, они есть в этой среде.

По вопросу о системной оппозиции России. Следующие выборы в Государственную Думу Российской Федерации пройдут 18 сентября 2016 года и в составе партий, допущенных к выборам, мы уже видим «Правое дело», «Гражданскую платформу», Российскую партию пенсионеров «За справедливость», ПАРНАС, «Гражданскую силу», «Яблоко», «Патриоты России», «Коммунисты России», «Родину»; «Партию зеленых». Хотелось бы видеть достойных и активных политиков в седьмом созыве Государственной

Думы России, которые желают и умеют использовать легитимные методы воздействия на власть.

Чем же так недовольна наша политическая оппозиция? Почему никак не утихают уличные гражданские манифестации и шествия, не уменьшаются объёмы масс-медиа, критично настроенных на деятельность власти? Проанализировав массу материалов по данному вопросу, формулируется пять основных проблем, на которые пытаются влиять оппозиционеры:

1. Россия не имела и до сих пор не имеет основных направлений своего развития.

2. Коррупция парализовала систему управления государством. Без решения этой проблемы власть неспособна управлять жизнью общества.

3. Финансовая система оторвалась от реальной экономики и живет своей собственной жизнью. Налоговая система подавляет инвестиционную активность. Нужна новая налоговая политика, которая создавала бы условия для максимальной привлекательности вложения денег вплоть до полной отмены налогов в перспективные инвестиционные проекты, производство товаров массового потребления и строительство жилья, в создание комфортной социальной инфраструктуры.

4. Дегradировала система подготовки квалифицированных кадров практически во всех отраслях народного хозяйства. До сих пор нет масштабной государственной программы, и власть не намерена принимать каких-либо решительных мер в этом направлении деятельности.

5. Безответственность собственников предприятий, компаний и банков за результаты их деятельности.

По моему убеждению, судьба страны зависит не от власти вообще, не от количества «умно говорящих» и «умно пишущих», а от того, найдутся ли или не найдутся конкретные люди, которые смогли бы организовать поиск решения этих важнейших проблем, объективность которого не могла бы вызвать каких-либо сомнений. Именно в этом действе я вижу смысл и главную задачу российской оппозиции.

Как реагирует на оппозицию непосредственно высшая власть? И, главное: как она должна бы реагировать? Мы все знаем, что в российском обществе не принято и не позволено критиковать власть. Перед Президентом РФ в связи с появлением оппозиции возникают альтернативы:

- «не замечать» протестующих;
- разгонять их силовыми методами;
- вступить с лидерами протестующих в конструктивный диалог;
- шельмовать и дискредитировать наиболее видные и одиозные фигуры оппозиционного движения.

Выбор, вставший перед руководителями страны, действительно, весьма непросто. Если «не замечать» протестующих, то это может привести к разрастанию этого нового движения, которое станет популярным и даже модным среди определенной части населения. В условиях постоянного повышения тарифов на услуги ЖКХ, в моменты ослабления российского

рубля, понижения цен на нефть или всплесков инфляции, движение «недовольных маргиналов» может получить мощное подкрепление из числа людей, воздерживающихся ныне от уличных протестов.

Разгонять манифестантов с помощью полиции и ОМОНа также не самое лучшее решение. Насилие может породить ответную реакцию. Пролитая кровь ожесточит обе стороны и радикализует выступления. Кроме того, в случае применения силовых акций против протестующих усилится критика российских властей со стороны западных демократий. А это не останется без внимания иностранных инвесторов, которые продолжают выводить капитал за пределы России.

Налаживание диалога с оппозицией – дело весьма непривычное для нашей политической элиты. Всякие попытки нахождения компромисса воспринимается как слабость.

Дискредитация лидеров оппозиционного движения – очень старый и проверенный способ в политической борьбе. Но он был эффективен в доинтернетовские времена. Сейчас у оппозиции имеется хорошая поддержка в Сети Интернет. Руки, конечно, опускать не стоит – можно попытаться завалить лидеров протестного движения судебными исками, черным компроматом, тортами и прочими испытанными средствами! Но не факт, что оппозиционеры не сделают из всего этого информационный повод для собственного пиара и продвижения своих идей.

Проанализировав все эти варианты, властная элита пока выбрала меньшее из зол – Закон об ужесточении санкций за нарушения на митингах. Суммы в 300 тыс. руб. для физических лиц и 600 тыс. для должностных лиц должны охладить пыл митингующих оппозиционеров, но, судя по всему, это будет временным затишьем. Однако такое правовое решение также вызывает противоречивые реакции. Так, по опросам ФОМ увеличение штрафа одобряет 29% населения и не одобряет 37%. При этом 32% опрошенных заявляют, что протестных акций не станет меньше, а оппозиционеры найдут иные способы выразить свой протест.

Я не политик, не оппозиционер, не бунтарь! Я люблю свою страну и уважаю государство. Но я произношу сегодня слова искренней благодарности тем людям, которые своей активной жизненной позицией, смелостью, эрудицией, своей жизнью гарантировали и оплатили моё право на свободу слова и мыслей. Оппозиционерам, не ставшим альтернативой власти, посвящается...

- Алексею Девоиченко (†) 5 ноября 2014г
- Борису Немцову (†) 27 февраля 2015г
- Александру Литвиненко (†) 23 ноября 2006г
- Анне Политковской (†) 7 октября 2006г
- Наталье Эстемировой (†) 15 июля 2009г
- Станиславу Маркелову
- Сергею Магнитскому
- Ивану Степанову (†) 23 февраля 2010г и многим другим.

Литература

1. Анатомия протеста. Оппозиция в лицах, интервью, программах. Марш миллионов, 2015
2. Кара-Мурза С.Г. Оппозиция или как противостоять? ОЗОН Ру, 2015
3. Лимонов Э. Проповеди против власти. Озон Ру, 2015
4. <https://ru.wikipedia.org/wiki>
5. <https://ru.wikipedia.org/wiki/%D0%91%D0%BE%D1%80%D0%BE%D0%B2%D0%BE%D0%B9,%D0%9A%D0%BE%D0%BD%D1%81%D1%82%D0%B0%D0%BD%D1%82%D0%B8%D0%BD%D0%9D%D0%B0%D1%82%D0%B0%D0%BD%D0%BE%D0%B2%D0%B8%D1%87>
6. <https://ru.wikipedia.org/wiki/%D0%9F%D0%BE%D0%BB%D0%B8%D1%82%D0%B8%D1%87%D0%B5%D1%81%D0%BA%D0%B0%D1%8F%D0%BE%D0%BF%D0%BF%D0%BE%D0%B7%D0%B8%D1%86%D0%B8%D1%8F%D0%B2%D0%A0%D0%BE%D1%81%D1%81%D0%B8%D0%B9%D1%81%D0%BA%D0%BE%D0%B9%D0%A4%D0%B5%D0%B4%D0%B5%D1%80%D0%B0%D1%86%D0%B8%D0%B8> Википедия
7. http://knowledge.allbest.ru/political/2c0b65625b2ac79a5c53a89521306d27_0.html <http://rusrand.ru/analytics/oppozitsija-v-politicheskoj-sisteme-rossii-ekspertnaja-otsenka> Соцопросы
8. <https://news.yandex.ru/yandsearch?cl4url=rusnovosti.ru/posts/408320&lang=ru&lr=46>

*Ногих А.В.,
студентка 4 курса финансово-учетного факультета,
Калужский филиал
ФГОБУ ВО «Финансовый университет при Правительстве РФ»
Науч. рук. – Сусякова О.Н.,
канд. экон. наук, доцент,
доцент кафедры «Финансы и кредит»
Калужский филиал
ФГОБУ ВО «Финансовый университет при Правительстве РФ»,
г. Калуга*

Особенности закрепления знаний по финансовым дисциплинам в высших учебных заведениях

В современных условиях компьютеризации общества значительным изменениям подверглись и механизмы восприятия информации людьми, и методы обучения в учреждениях образования, и способы контроля закрепления материала. В рамках данной статьи хотелось бы поделиться собственным опытом обучения в Калужском филиале Финуниверситета на примере одной из интереснейших дисциплин – «Страхование», которая

входит в учебный план обучения бакалавров по экономическим направлениям и направлена на формирование у студентов целостной системы знаний об организации страхового дела в РФ.

Значимость знаний о страховании определяется тем, что именно эта сфера деятельности позволяет возместить ущерб либо получить финансовую помощь пострадавшим лицам при наступлении предусмотренных в договоре неблагоприятных событий. Также с помощью страхования можно сберегать и накапливать денежные средства, используя их на поддержание жизнедеятельности семьи при уходе из жизни основного кормильца, на получение образования детей, на приобретение жилья и другие важные для семьи цели. С помощью договора имущественного страхования можно компенсировать расходы по восстановлению либо приобретению поврежденного автомобиля, жилья и др. объектов, относящихся к имуществу. Договор страхования ответственности может защитить страхователя от возможных исков со стороны лиц, пострадавших от каких-либо действий либо бездействия страхователя при осуществлении им профессиональной и другой деятельности (вождении машины, владение квартирой и пр.) [3, с.679].

Однако, несмотря на важность и практическую полезность этих знаний в жизни, современные студенты в большинстве своем не прилагают никаких усилий для восприятия и закрепления информации.

Как показывает практика, очень полезными с точки зрения активизации интереса студентов и закрепления получаемых знаний, являются следующие активные формы обучения:

1. Проведение лекций с использованием презентаций и видеороликов, что позволяет студентам не только слушать, но и визуально закреплять получаемую информацию. Так, все лекции по дисциплине «Страхование» у нас сопровождались презентациями, и это позволяло в режиме диалога обсуждать непонятные или, наоборот, очень интересные моменты, подискутировать по отдельным вопросам. Кроме того, преподаватель по каждой теме показывал ролики, например: ролик В.Авденина «Накопительное страхование жизни», в котором просто и доступно раскрываются преимущества заключения договора накопительного страхования жизни, а также ролик компании Росгосстрах «Страхование жизни. Методический курс», который раскрывает тонкости работы страхового консультанта при заключении договора страхования жизни [1, с.77].

Очень интересно было рассматривать функции страхования, а именно превентивную функцию страхового рынка на примере деятельности общественной организации «Движение без опасности» и Российского союза автостраховщиков, которые ежегодно проводят масштабные рекламные акции, направленные на повышение безопасности дорожного движения в нашей стране. Просмотр социальных роликов и короткометражных фильмов по этой теме способствует не только закреплению полученной информации,

но и большему пониманию деятельности страховщиков и их роли в социально-экономическом развитии общества [2, с.125].

2. Одним из любимых для студентов стало домашнее творческое задание на закрепления понятийного аппарата по дисциплине «Страхование» - нужно было придумать и презентовать Страховую сказку. Сначала сказки представлялись в каждой группе, а потом лучшие из них участвовали в Конкурсе сказок по страхованию, где члены жюри оценивали каждое выступление студентов по следующим критериям: страховой сюжет, логика изложения, способ представления сказки, качество слайдов, наличие 10-15 страховых терминов. Оценивалась и способность студентов отвечать на дополнительные вопросы по представленному сюжету. Нужно заметить, что данный конкурс прошел очень весело, интересно и поучительно как для студентов, так и для приглашенных преподавателей.

3. Еще одним творческим испытанием для студентов стала Ярмарка страховых идей, в рамках которой студенты разрабатывали и предлагали на рассмотрение жюри (специалисты страховых компаний и преподаватели нашего ВУЗа) новый страховой продукт, отсутствующий на страховом рынке России. Для выполнения данного задания студентам необходимо было проработать значительный объем литературы, познакомиться с отечественной и зарубежной страховой практикой, изучить правила страхования и эффектно подать свою идею. Следует отметить, что практики, присутствующие на данном мероприятии, высоко оценили уровень наших знаний по дисциплине «Страхование», и пригласили нас попробовать свои силы в страховых компаниях.

4. Очень интересным также было составление кроссвордов по отдельным темам и курсу «Страхование» в целом. Многие студенты делали не по одному кроссворду, в том числе и в поэтической форме. Не оставило равнодушными нас и задание по составлению ребусов, которые мы затем всей группой и отгадывали.

Таким образом, в заключении хотелось бы отметить, что данные активные методы преподавания способствуют гораздо лучшему усвоению учебной программы по дисциплине «Страхование», стимулируют студентов к самостоятельному поиску и обработке информации, повышают интерес к страховой деятельности, формируя в конечном итоге страховую культуру и общую финансовую грамотность населения.

Литература

1. Сусякова О.Н. Активные формы преподавания страховых дисциплин в ВУЗе// Человек в XXI веке Материалы IX Международной научно-практической конференции преподавателей и студентов. 2014. С. 77-78.
2. Сусякова О.Н. Место и роль Российского союза автостраховщиков в реализации предупредительной функции страхования// ЭКОНОМИКА И ОБЩЕСТВО: ПРОБЛЕМЫ И ПЕРСПЕКТИВЫ МОДЕРНИЗАЦИИ В РОССИИ Дремова Л.А., Гребенюк Л.Н., Гаврина С.С., Положенцева Ю.С.,

Турсунмухамедов И.Г., Александров Е.Л., Федотова М.Ю., Танина М.А., Михальченков Н.В., Кондрашов В.М., Шеломенцева М.В., Прокофьев О.В., Кудрявцев А.А., Федосова Р.Н., Бардычева М.Л., Хурнова Л.М., Гудович Д.В., Финогеев Д.Г., Янова П.Г. Посвящается 95-летию Финансового университета при Правительстве Российской Федерации. под общей редакцией В.В.Бондаренко, В.А.Дресвянникова, О.В.Лосевой. Пенза, 2013. С. 116-125.

3. Сусякова О.Н. Особенности преподавания дисциплины «Страхование» в КФ ФГОБУ ВПО «Финансовый университет при Правительстве РФ»//Сборник материалов XV Международной НПК «Социальная роль системы страхования в условиях рыночной экономики России»: Казань, Изд-во Казан. Ун-та, 2014., с.679

*Осипенко Д.В.,
студент 2 курса Калининградского филиала
Московского финансово-юридического университета МФЮА
Науч. рук. – Руденко Т.О.,
канд. пед. наук,
Калининградский филиал
Московского финансово-юридического университета МФЮА,
г. Калининград*

Заселение Калининградской области после войны

После Второй мировой войны карта Европы претерпела значительные изменения. Некогда принадлежавшая Германии Восточная Пруссия была расформирована, как территориальное образование и разделена между СССР и Польшей. Советскому союзу отошла 1/3 Восточной Пруссии, вместе со столицей Кёнигсбергом (позднее Калининградом). Территория организационно была включена в состав РСФСР под названием Калининградская область [1].

Но каким образом происходило освоение и заселение области? Этот вопрос как никогда актуален в наши дни. Дело в том, что большинство жителей Калининградской области имеет весьма размытое представление о массовом заселении или не имеет его вообще. А ведь знание истории родного края является необходимым для воспитания у молодого поколения национального самосознания, чувства принадлежности к родной культуре и уважения к старшему поколению. Целью этой статьи является воссоздание картины становления нашей области.

Буквально сразу же после успешного окончания Восточно-Прусской операции на территорию области начали пребывать советские граждане – около 3-х тыс. человек каждый месяц. К моменту официального образования области населения насчитывало 84,5 тыс. граждан Советского Союза. Стоит

заметить, что до 1/5 от общего количества были репатриантами, угнанными ранее в фашистскую Германию [2]. Многие из них оставались на постоянное жительство после прохождения «филтрации». Вплоть до лета 1946 года переселенцами в Калининградскую область, в подавляющей массе являлись семьи демобилизованных военнослужащих, участвовавших в Восточно-Прусской операции или проходившие там действительную военную службу.

Несмотря на довольно активный приток граждан в область, до осени 1946-го года советские люди все равно составляли меньшинство по отношению к коренному немецкому населению (108,5 тыс. человек) [1].

Согласно подписанному И.В.Сталиным постановлению Совета Министров СССР от 9 июля 1946 года, было предусмотрено переселение, на добровольной основе, 12 тыс. семей из областей и автономных республик РСФСР и Белоруссии [3].

Была развернута большая пропагандистская компания. Специалисты по вербовке делали основной упор на преимущества и льготы, предоставляемые советским гражданам в случае переезда. Например: бесплатный проезд; временное освобождение от налогов; денежные пособия; предоставление каждой семье дома и участка в 0,5 гектар [3].

В конце лета 1946-го года начали прибывать первые переселенческие эшелоны, и к концу года в сельские районы области приехало 58 762 человек [4]. Основным принципом расселения приехавших колхозников было землячество. Каждый район формировался за счет выходцев из одних и тех же областей или республик [6].

Помимо колхозников, в область начался массовый завоз рабочих, который осуществлялся с помощью различных министерств и ведомств. Кроме того, различные крупные калининградские предприятия вели самостоятельный поиск квалифицированной рабочей силы, посылали вербовщиков по всему Советскому Союзу. Также в область целыми группами стали присылать выпускников вузов и техникумов, по «путевкам ЦК» в область направлялись сотни профессиональных партийных и комсомольских работников.

Накануне массового заселения секретным постановлением правительства от 29 июня 1946 года вся территория Калининградской области приобрела статус запретно-пограничной зоны. Кандидаты на переселение подвергались негласной проверке с целью выявления изменников, уголовников и неблагонадежных элементов. В результате в разных областях был запрещен въезд от 3 до 12 % желающих переехать на территорию новой области. На потенциально неблагонадежных присылали справки «о наличии компромата» [7].

Несмотря на заградительные меры, многие нелегальные переселенцы находили возможность их преодолеть. Местные власти и предприятия из-за острой нехватки рабочей силы вынуждены были закрывать на это глаза.

Со временем этих людей стали обозначать в отчетах графой «принятые на месте». Именно этим фактом можно объяснить то, что на территории

самых больших областей по количеству переселенцев (Ленинградской и Смоленской) централизованная вербовка не проводилась вообще.

В 1945-1947 годах за численностью населения особо не следили, поэтому практически все данные об этом носят приблизительный характер.

Дать более точную оценку можно было после того, как в 1947 году была запущена тотальная паспортизация жителей области и обязательное заполнение листков прибытия и убытия по прописке-выписке граждан. Однако с этим тоже были большие трудности, исходя из решения обкома КПСС от 18 марта 1948 года отозвать из УСУ Госплана СССР данные по Калининградской области «как не отражающие действительное количество и состав области» [8].

Позднее, на основе данных 1948-1950 годов можно было выявить, что массовое заселение закончилось в 1950 году. На то были следующие причины. Во-первых, к этому времени была закончена депортация в Германию 102,5 тыс. оставшихся немцев и население стало однородно советским. Во-вторых, после 1950 года резко сократился приток переселенцев из других регионов страны. Если за 1946-1950 годы Переселенческий отдел облисполкома принял на жительство в сельскую местность 183 тыс. человек (в среднем по 36,6 тыс. в год), то в следующие 5 лет — только 25,2 тыс. (5 тыс. в год), т.е. произошло сокращение притока новых жителей более чем в 7 раз [9].

Заселение Калининградской области до сих пор изображалось как относительно равномерный во времени процесс. Между тем, в рамках рассматриваемого периода отчетливо выделяется пик переселения — вторая половина 1946 года, когда численность населения области увеличилась почти на 200 тыс. человек (с 84,5 тыс. 1 августа 1946 г. до 278 тыс. на 1 января 1947 г.). Если учесть, что на 1 января 1950 г. в области проживало уже 407,3 тыс. жителей (по другим данным — 479,3 тыс.) и принять во внимание естественный прирост населения (около 40 тыс. за 1946-1949 годы), то получается, что только за пять месяцев 1946 г. в область прибыла почти половина переселенцев за весь период массового заселения 1945-1950 годах [10].

Форсирование переселенческой акции летом 1946 года породило массу проблем: не хватало подготовленного жилья, рабочих мест, выделенные на Калининградскую область продовольственные фонды оказались весьма скудными, а их резкое увеличение в три раза было нереально. Трудность заключалась и в том, что у переселенцев, как правило, не было собственных продовольственных запасов и сделать их они не могли, так как люди приезжали уже в конце сельскохозяйственного сезона. Все это привело к сильнейшему голоду в области зимой 1946 - весной 1947 гг.

Анализ данных статистического учета позволил высветить еще одну важную проблему, которая игнорировалась предшествующей историографией, а именно: какая часть прибывших в область на постоянное жительство людей вновь ее покидала? Удельный вес обратных выездов за

1948-1950 годы составил 36,7 %, а по переселенцам из большинства республик был еще выше.

Хоть сколько-нибудь показательные данные о половозрастном составе, уровне образования, профессиональной подготовке первых переселенцев отсутствовали, что привело к описанию передовых трудолюбивых рабочих и крестьян, откликнувшихся на призыв партии и правительства и горящих желанием строить новую жизнь в бывшем «логове врага». Однако, если судить по воспоминаниям первых переселенцев, то реальность разительно отличается от данного плакатного образа [12].

Во-первых, даже по официально статистике не менее шестой части всех лиц, которые классифицировались как «колхозники», на самом деле были горожанами, не имеющими ничего общего с сельским хозяйством [11].

Во-вторых, правительственными постановлениями предусматривалось производить переселение семьями, причем для получения полного набора льгот в каждой семье должно было быть не менее двух трудоспособных членов. В действительности чрезвычайно распространены были так называемые неполные семьи (дети вместе с одним из родителей, чаще всего — матерью), а также «составные», т.е. по сути, фиктивные семьи [12].

Под видом трудоспособных нередко записывались несовершеннолетние подростки, престарелые и инвалиды. Несмотря на четкие инструкции вербовщикам набирать крестьян из крепких хозяйств, к самой распространенной категории переселенцев относились погорельцы и шире — люди, лишившиеся крова. Это были, прежде всего, жители тех областей России, Украины и Белоруссии, которые в годы войны оказались в зоне оккупации. Для населения сожженных деревень и разрушенных городов, семей, потерявших на войне кормильца, не имевших ни сил, ни средств построиться заново, обещания вербовщиков о выделении дома или квартиры становились главной приманкой и основным аргументом в пользу переселения.

Многие же решались на переезд, просто спасая себя и своих детей от голода, в надежде выжить на новом месте. Для них обещанный паек и небольшие подъемные были последней соломинкой, за которую и хватались отчаявшиеся люди.

В то же время среди переселенцев было немало молодежи, комсомольцев. Энергичные и любознательные, они несли с собой неподдельный энтузиазм и стремление поскорее возродить к жизни незнакомый и притягательный край. Наконец, по словам самих переселенцев, в новую область устремились и люди с «темным» прошлым. По стране ходили слухи, что Кенигсберг — очень богатый город, что здесь «золотое дно». Вот почему приезжали разные авантюристы, кладоискатели и любители легкой наживы [12].

Для того, чтобы заселить Калининградскую область, было сделано максимально возможное: предприняты все меры предосторожности и выполнены агитационные программы. Несмотря на это, основную массу

переселенцев составляли обездоленные, лишившиеся крыши над головой, измученные войной и разрухой, потерявшие близких и надеявшиеся пережить трудное послевоенное время люди, которые все вместе создали Калининградскую область.

Литература

1. Калининградский Государственный Архив — <http://www.gako.name/index.php?razd=196> [электронный ресурс]
2. Государственный архив Калининградской области (ГАКО).Ф.181, оп.1, д. 10, л.1, 2, 19, 123; ф.298, оп.4, д. 2, л. 61
3. Постановление Совмина СССР от 09.07.1946 N 1522: <http://ppt.ru/newstext.phtml?id=62479> [электронный ресурс]
4. Костяшов Ю. В. Секретные документы отдела спецпоселений МВД СССР о заселении Калининградской области в 1946 г
6. <http://gako.name/mainsite/kaliningradarchives/-9/676-2013-07-15-11-09-35?showall=1> [электронный ресурс]
7. Государственный архив Российской Федерации (ГАРФ), ф.Р9479, д.304, л.9-11, 39-4
8. Центр хранения и изучения документов новейшей истории Калининградской области, ф.1, оп.2, д. 12, л.91-92
9. Российский государственный архив экономики, ф.5675, оп.1, д.492, л. 144-183; д. 629, л. 12, 97
10. ЦГА РСФСР, ф.482, оп.47, д.4927, л.7
11. ГАКО, ф 183, оп.5, д. 136, л.38.
12. «Восточная Пруссия глазами советских переселенцев. Первые годы Калининградской области в воспоминаниях и документах». \С.П. Гальцова, А.Н. Гедима, М.А. Клемешева, Ю.В. Костяшов, Ю.И. Матюшина, А.Н. Попадин, К.В. Резуев, Л.Н. Ткачик, А.А. Цапенко, А.Д. Чумаков, А.А. Ярцев.\ \ Калининград: Издательство Калининградского государственного университета, 2003 г.

*Охлопкова К.,
магистрант ФГБОУ ВО «ВятГУ»,
Науч. рук. – Юрочкина И.Н.,
канд. пед. наук, доцент кафедры философии и культурологии
ФГБОУ ВО «ВятГУ»,
г. Киров*

Влияние социальных сетей на успеваемость студентов

Целью настоящей статьи является актуализация проблемы зависимости современной молодежи от социальных сетей, их влияние на психику человека и, как следствие, на успеваемость студентов.

Проблема требует глубокого и всестороннего анализа, поэтому для ее раскрытия были предприняты разные методы исследования: уточнение понятий, исторический обзор фактов, сравнительный анализ факторов влияния, анкетирование студентов, опрос их мнения.

Для начала следовало разобраться, что из себя представляет феномен социальной сети и каковы его корни.

Социальная сеть - это интерактивный веб-сайт. Он представляет собой среду, в которой пользователи объединены общим интересом и могут общаться. Появление данного феномена связано с «изобретением» Интернета, который значительно повлиял на мировоззрение людей, предлагая широкие возможности работать и проводить свой досуг в сети. Сетевая коммуникация породила новые социальные группы, которые и объединяются в многочисленные социальные сети, стремительно набирающее популярность.

Победное шествие по Интернету социальные сети начали в 1995 году с американского портала Classmates.com. Официальным началом бума принято считать 2003 – 2004 гг., когда были запущены LinkedIn, MySpace и Facebook. В Россию эта мода пришла в 2006 году с появлением сайтов «Одноклассники», «ВКонтакте», «Мой мир» [1].

Первыми социальные сети полюбила самая активная часть пользователей – подростки и студенты. Невозможно учиться и работать без социальных сетей – таково мнение студентов и это действительно так. Сотни тысяч молодых людей в настоящее время не представляют своей жизни без ежедневного посещения социальных сетей, получают информацию из новостных лент сайтов, общаются через комментарии живых журналов, ищут родственников, друзей, работников или работодателей, потенциальных клиентов.

На сегодняшний день социальными сетями охвачено более половины всех интернет-пользователей. В России этот показатель пока меньше мирового, но наблюдается его стремительный рост. У самых активных пользователей сетей реальная жизнь заменяется виртуальной. Длительное пребывание в онлайн играх и чатах снижает успеваемость студентов, так как у них остается меньше времени на дополнительные занятия.

Таким образом, возникла дилемма: для одних социальные сети – это зло, а для других – это благо.

Несомненно, социальные сети приносят определенную пользу, являясь одной из форм психологической поддержки человека. Именно в социальных сетях люди, страдающие от недостатка внимания и общения, находят себе собеседников. Одобрение, сочувствие, общение, поддержка, получаемые в социальной сети, компенсируют борьбу со стрессом и какие-либо трудности, с которыми сталкивается пользователь в реальной жизни. Для некоторых общение в социальной сети – единственный способ связи с живущими в другой стране родственниками или друзьями. Или это способ рассказать о

себе, реализовать свои амбиции, найти партнера, работодателя или просто собрать большую компанию на вечеринку.

Помимо пользы социальные сети оказывают также и негативное влияние. Основными моментами отрицательного воздействия являются:

1. Появление зависимости от виртуального мира (прогулки по городу, посещение кафе заменяются общением в сети);
2. Снижение уровня грамотности (упрощение языка, грамматические ошибки, к которым люди привыкают и впоследствии не могут избежать в живой речи);
3. Недосыпание, умственная утомляемость;
4. Страх общения с людьми в реальной жизни (проблемы с речевыми оборотами, стеснение при знакомстве с противоположным полом);
5. Нанесение вреда физическому здоровью (утомление глаз, нагрузка на зрение, перегрузка суставов кистей, нарушение гормонального баланса, ухудшение работы артерий, стресс при потере информации);
6. Возможность случайного разрыва семьи (непонимание, неосознанные поступки, подводящие пользователя к депрессии и причиняющие близким боль).

Для выяснения мнения студентов о вреде и пользе социальных сетей было проведен социологический опрос среди 30 студентов мужского и женского пола в возрасте от 18 лет до 25, обучающихся с 1-го по 4-ый курс Вятского государственного университета. По результатам опроса можно сделать следующие выводы: большинство опрошенных знают о существовании социальных сетей. Все опрошенные студенты зарегистрированы в самой популярной социальной сети – Вконтакте.

Студенты Вятского Государственного университета, как и большая часть молодых людей нашего времени посещают социальные сети несколько раз в день – 76,7%. Этот показатель очень высокий и говорит о том, что существует некая зависимость студентов от социальных сетей. Согласно данным о проведенном в социальных сетях времени за день, 46,7% студентов находится там от 3 до 6 часов, 33,3% – от 1 до 2 часов.

Приоритетами в использовании социальных сетей для них являются возможность найти интересующую музыку, фильмы, фото, поиск и обмен информации, а также способ связи.

Для 70 % опрошенных студентов социальные сети помогают в подготовке к экзаменам. 56,7% респондентов не признают, что социальные сети негативно влияют на их успеваемость.

14 человек из 30 говорят, что не смогли бы успешно учиться без помощи Интернета, а 10 человек – возможно.

На вопрос: «Как часто случалось такое, что Вы не успевали сделать задание по учёбе из-за долгого времяпровождения в Интернете?» 26,7% студентов ответили – очень редко, 23,3% студентов – никогда и по 20% – иногда и часто.

С целью более точного определения значимости социальных сетей для студента, был предложен следующий вопрос: «Сможете ли Вы безо всякой причины удалить свой профиль в социальной сети, или просто стереть всю информацию на ней и не заходить туда?». Большинство опрошенных респондентов – 33,3 % (10 человек) не могут обойтись без социальных сетей и закрыть свою страничку уже сегодня. Но, не малая доля опрошенных, которые готовы это сделать – 20 % (6 человек) и 23,3 % (7 человек) ответили, что могут удалиться, но ненадолго.

Заключительным вопросом в анкете стал вопрос «Считаете ли Вы себя зависимым от социальных сетей?». По результатам ответов респондентов, подавляющее большинство респондентов – 53,3 % (16 человек) не считают себя зависимыми от социальных сетей, однако, в ходе опроса было выявлено что 46,7% (14 человек) считают себя зависимыми и испытывают влияние социальных сетей на себе. Здесь к месту будет напомнить, что главный критерий, по которому можно судить о зависимости – это отрицание самого наличия зависимости. Поэтому налицо парадоксальный факт, что каким бы ни был ответ респондентов, нельзя полностью отрицать влияния и определенной зависимости молодых людей от феномена социальной сети.

Итак, социальные сети стали неотъемлемой частью полноценной жизни студента и заняли большую часть его свободного времени, заменили хобби, вербальное общение. Главным помощником студента в подготовке к экзаменам стала социальная сеть, а не учебник и преподаватель.

Однако, несмотря на все положительные моменты использования социальных сетей, такие как быстрота поиска и обмена информацией, экономное средство связи, доступность аудио и видео материала, стоит подчеркнуть, что их влияние на процесс обучения и успеваемость студентов чаще всего отрицательное. Студент не может вникнуть, усвоить и обдумать преподаваемую дисциплину.

Отметим, что большинство респондентов не считают, что социальные сети отвлекают их от важных дел, а наоборот уверены, что те помогают им сделать жизнь намного комфортнее и проще. И все же, активные пользователи социальных сетей в целом учатся хуже тех, кто эти сети не посещает.

Поэтому в конце статьи еще раз хочется напомнить и предостеречь: «Внимание! Социальные сети – большое технологическое достижение, которое сулит много возможностей. Но вместе с этими возможностями приходят и беды. Нельзя сказать, что социальные сети это один сплошной вред, так же как нельзя сказать то же самое, например, про компьютерные игры. При правильном, дисциплинированном подходе к этому чуду интернет – технологий можно получить какую-то пользу и облегчить себе жизнь. Но всегда существует риск того, что работа с социальными сетями отразится вредными последствиями на психике человека [2].

Литература

1. Портал образовательных ресурсов / Социальные сети. - Волгоградский государственный педагогический университет.- [Электронный ресурс] – Режим доступа. – URL: wiki.vspu.ru/ (дата обращения: 02.04.2016).
2. Официальный сайт Федеральная служба Российской Федерации по зависимости от социальных сетей / Вредное влияние социальных сетей на здоровье человека / [Электронный ресурс] – Режим доступа. – URL: <http://fskzss.ru> / (дата обращения: 02.04.2016).

*Пислегина Е.В.,
студентка 1 курса
специальности Экономика и бухгалтерский учет (по отраслям)
КОГПОБУ «Кировский лесопромышленный колледж»
Науч. рук. – Коньшева Л.Н.,
преподаватель КОГПОБУ «Кировский лесопромышленный колледж»,
г. Киров*

«Та ночь и тот рассвет».

Анализ миниатюры Ю. Бондарева «22 июня»

Юрий Бондарев принадлежит к тому поколению писателей, которые испытали на себе ужас войны и для которых рассказ о военном лихолетье стал основной темой творчества.

Бондарев Юрий Васильевич после окончания средней школы был призван в армию и направлен в артиллерийское училище, а затем на фронт. Великая Отечественная стала для него жизненным испытанием, суровой школой юности.

В 1957 году появилось его первое произведение о Великой Отечественной войне – повесть «Батальоны просят огня». Это «первое собственно бондаревское произведение», «одно из первых истинно новаторских в нашей литературе произведений о Великой Отечественной войне», по словам критика И. Богатко, в котором автор честно рассказывает о событиях октября 1943 года, когда в битве за Днепр принесли в жертву тысячи советских солдат [1]. «Окопную правду» о Великой Отечественной войне писатель продолжил в романе «Горячий снег», опубликованном в журнале «Знамя» в 1969 г. Главное событие романа, действие которого разворачивается в течение одних суток, - ожесточенное сражение с танковыми дивизиями Манштейна, рвущимися в Сталинград на помощь окруженной двухсоттысячной армии Паулюса. Позднее Бондаревым будут написаны повести «Последние залпы» (1959), «Тишина» (1965) и «Двое» (1964), роман «Берег» (1975). Военная проза Ю. Бондарева занимает особое

место в русской литературе, отличаясь правдивостью и своеобразием художественного оформления текста. [2].

В конце 70-х годов в творчестве Юрия Бондарева начали появляться небольшие новеллы, зарисовки, которые позднее он объединил в одну книгу и назвал «Мгновения». Автор сам дал определение жанра своих «Мгновений»: «Книга начинается гораздо раньше, чем написана первая строка. Много лет назад я задумал написать не повесть, не роман, не хронику, а книгу – мозаику человеческой жизни». Вникая в своеобразное обаяние «Мгновений», мы не только прикасаемся к миру раздумий и чувствований яркой художественной личности, мы находим созвучия собственным душевным настроениям. Автор всегда актуален в размышлениях о жизни и смерти, молодости и старости, счастье и несчастье, любви, правды, совести. Миниатюры Ю. Бондарева отличаются от других подобных произведений современных авторов, Бондарев нашел свой какой-то жанр, особенную форму – мгновения [3].

Краткая литературная энциклопедия дает следующее определение миниатюры: «Миниатюра - маленькое по объему, но композиционно и содержательно завершенное произведение, обычно заключающее в себе мысль (образ) широкого обобщения или яркой характерности... соответствие большому литературному жанру (новелле, повести, поэме и т. д.) выражается в композиционной полноте и тематической законченности, а также масштабности идеи или образа» [4].

Таким образом, миниатюра понимается как новелла, повесть или рассказ (если рассматривать прозаическую миниатюру), но в сильно сжатом, сгущенном виде.

Большую часть «Мгновений» составляют миниатюры, но даже самые короткие из них, по своей сути и форме вполне завершенные и самостоятельные произведения. На этом настаивает сам автор, не раз подчеркивая, что «Мгновения» - не дневниковые записи, «не страницы из записной книжки (хотя часть их и печаталась под таким названием), не зарисовки к будущей книге, не «конспекты романов» (как сказал мне один критик), а совершенно самостоятельные вещи» [3]. Ю. Бондарев считал, этот жанр дисциплинирует мышление, требует особой строгости в отборе материала, жесткой меры в наполнении этого материала, его художественном исполнении, и, несмотря на небольшой объем, иная миниатюра живет в сознании «как целый роман». А все миниатюры вместе - это нечто большее, чем роман [5].

Таким образом, мы видим, что жанр миниатюры Ю. Бондаревым был выбран не случайно. Эта форма позволяет точно и искренне сказать что-то важное для автора.

Главной темой писателя Юрия Бондарева стала тема Великой Отечественной войны. Он, как многие миллионы советских людей, встал на защиту отчизны: воевал на Сталинградском фронте, получил ранение, войну продолжил командиром противотанкового орудия; участвовал в боях за

Польшу и Чехословакию. Смерть, голод, лишения, концлагеря, блокаду, нечеловеческий труд в тылу – вот что пришлось пережить великому русскому народу. Делая свою солдатскую работу, Бондарев еще и пытался запомнить все, что видел и слышал, чтобы уже позднее осмыслить все происходящее. Бондарев начал вести свой дневник, в котором первые записи сделаны 22 июня 1941, а последние – в победном мае 1945 в Берлине.

22 июня 1941- самый трагический день в истории России 20 века. В этот день началась самая страшная Великая Отечественная война, которая унесла более 20 миллионов человеческих жизней. Но лишь летом 1944 Юрий Бондарев захотел увидеть «ту ночь и тот рассвет», разрешил себе снова почувствовать и пережить утро 22 июня 1941 года. Три года тяжелой солдатской жизни, три года испытаний огнем и кровью, три года неизвестности. И только летом 1944 года, когда Красная армия освобождала территорию Советского Союза и стало понятно, что исход войны предрешен, писатель вернулся к той волшебной и страшной одновременно ночи, которая разделила жизнь на две части: до и после войны.

Писателю захотелось вспомнить тот легкий, незаметный переход теплой бархатной ночи в утро, которое могло быть ярким, солнечным, счастливым. Тот рассвет 1941 года Бондарев захотел пережить для того, чтобы почувствовать исчезнувший довоенный мир, из которого они – мальчишки - ушли на войну. Он хотел запомнить прекрасную утреннюю тишину, нежное светящееся небо, околдованную белую воду и чуткую тишину, когда еще ничего не было порушено войной. Теперь же, пройдя три года по дорогам войны, Бондарев знает, что солнце может не взойти утром, что тепло его может нарушить фашистская бомбежка. Писатель теперь понимает, насколько легко разрушить этот шаткий хрупкий мир, насколько страшны последствия войны. 22 июня 1941 рано утром Гитлер начал свой план «Барбаросса», и наша страна вынуждена была принять войну.

Тему произведения можно определить как изображение границы войны и мира. Именно через резкий контраст: противопоставление ночи и утра, тишины и грома, слабости и силы, нападения и освобождения – автор пытается показать несоединимость этих понятий. Текстуальные антонимы «ночь» - «рассвет», «началась» - «закончившаяся», «один час» - «миллионы жизней» помогают читателю понять тему и почувствовать идею миниатюры: мир очень хрупкий, а цена его безмерно велика. Чтобы вернуть мир, потребовались годы и огромные потери. Три военных года для автора – «тысяча лет». Эта гипербола использована, вероятно, для того, чтобы вместить все горе, все потери, все страдания, которых было очень много. И только «через тысячу лет», в 1944 году, когда повеяло Победой, автор позволил себе вспомнить то памятное утро, которое изменило мир, изменило жизнь в стране, судьбу его поколения и его собственную жизнь.

Хотя миниатюра «22 июня» посвящена теме войны, большая часть отводится описанию природы, чтобы люди учились ценить и беречь минуты жизни, минуты бытия. Читая миниатюру, мы почти слышим чуткую

утреннюю тишину, видим прелесть и волшебство зарождающегося дня. Такая картина, «обещающая вечную молодость», «вечную жизнь», оказывается, может быть очень хрупкой, ее легко можно разбить. Последнее предложение миниатюры как раз о войне. Оно противопоставлено всему предыдущему описанию, и хотя автор не использовал абзац, мы понимаем, что война перечеркнула все красивое, сломала все ожидания, нарушила гармонию и в природе, и течении человеческой жизни: «...в этот час непорочного рассвета началось то, что стоило нам миллионы жизней».

Ю. Бондарев назвал свое произведение «22 июня», но год не поставил. Таких летних дней было много до и после 1941 года, и этот день мог быть обычным, если бы не страшная война. Мы, читатели, не должны забывать, что плавное течение жизни может нарушиться в любой миг. И еще: 22 июня в понимании русских людей связано со страшным 1941 годом.

Миниатюра Ю. Бондарева невелика по объему, но изобразительно-выразительные средства позволяют в мельчайших деталях увидеть последнее мирное утро. Автор использует:

-эпитеты: страшная война, в позиции зыбкой, слабой, триумфально-победные дни, рассветное небо, вечную молодость, любовь; безмятежную жизнь, светлеющего востока, тихой неподвижности, хрупком переломе, непорочного рассвета, околдованной белой воде;

-метафору: зеленело, розовело, стояла ночь, вырисовывались ветви;

-гиперболу: тысячу лет;

-сравнение: как в околдованной белой воде;

-инверсию: в позиции зыбкой, слабой; ещё длился час.

Эпитеты-краски позволили писателю нарисовать «рассветное небо», «светлеющий восток». Отглагольные прилагательные «розовело», «зеленело» помогают представить умиротворение природы и человека. Повторяющийся звук «з» (этот прием называется аллитерация) создает впечатление звенящей тишины.

С точки зрения синтаксиса в миниатюре использованы сложные и простые предложения, осложненные однородными членами и деепричастным оборотом. Такой подбор можно объяснить желанием автора передать более точно последовательность действий, сделать акценты на отдельных мыслях и образах. Синтаксический строй миниатюры соответствует художественному стилю речи и типу речи рассуждение.

В кратких фразах автор пишет, что «мир и прочен и зыбок», а война-это образ опасности и смерти. Писателю удалось соединить на листе бумаги свои мысли, чувства, переживания. Он пишет о неповторимости мгновений жизни, о понимании радости бытия. Пройдя все невзгоды и лишения войны, он воспринимает красоту и тишину летнего утра, блеск солнца, прозрачность воды: «Небо нежно розовело, нежно зеленело».

Данное произведение автобиографично. Даже не зная биографии писателя, мы понимаем, что он воевал. Первое предложение миниатюры написано от 1 лица («не могу понять»), а потом автор использует

местоимение «мы», «наша победа», то есть приобщает себя к поколению победителей.

Заканчивая идейно-художественный анализ миниатюры, необходимо сделать еще один важный вывод: оказывается, даже в таком небольшом по объему художественном произведении можно многое сказать о себе, своих чувствах и мыслях, о своем отношении к окружающему миру. В этой краткости видна рука настоящего мастера слова, для которого тема войны и мира стала главной в творчестве. Сам Ю.Бондарев говорил так: « За годы войны мое поколение познало многое. Но наше внутреннее зрение воспринимало только две краски: солнечно-белую и масляно-черную. Середины не было. Радужные цвета спектра отсутствовали. Война была жестокой и грубой школой. Мы сидели не за партами, а в мерзлых окопах, и перед нами были не конспекты, а бронебойные снаряды и пулеметные гашетки. Мы еще не обладали жизненным опытом и вследствие этого не знали простых, элементарных вещей, которые приходят к человеку в будничной, мирной жизни. Но наш душевный опыт был переполнен до предела. Мы могли плакать не от горя, а от ненависти. Неиссякаемое чувство ненависти в наших душах было тем ожесточеннее, чем чище, ярче, раннее было ощущение солнечно-белого мира великих ожиданий. Наше поколение – те, кто остался в живых, – вернулось с войны, сумев сохранить, пронести в себе через огонь этот чистый, лучезарный мир, веру и надежду» [5].

Вот эту надежду на «чистый, лучезарный мир» мы слышим в миниатюре «22 июня».

Подводя итог проведенной работе, мы можем сказать, что поставленные задачи нами выполнены: текст прочитан и осмыслен, идейно-тематический анализ сделан, и его результаты описаны в исследовательской работе. А в душе осталось чувство великой благодарности военному поколению, которое вернуло нам «ту ночь и тот рассвет», которые были и стали мирными.

Литература

1. Богатко И. Чувство времени, чувство истории// Роман-газета. – М.: Художественная литература. 1978. - № 20.
2. Горбунова Е. Юрий Бондарев: Очерк творчества. - М.: Советская Россия, 1989. - 432 с.
3. Коробов В. И. Юрий Бондарев: Страницы жизни, страницы творчества. - М.: Современник, 1984. - 368 с.
4. Левицкий Л. А. Миниатюра // Краткая литературная энциклопедия: в 9 т./ гл. ред. А. А. Сурков. - М.: Советская энциклопедия, 1967. - Т. 4.- С. 844.
5. Бондарев Ю. В. Поиск истины. - М.: Современник, 1979. - 303 с.
6. Идашкин Ю. Юрий Бондарев. - М.: Художественная литература, 1978. - 272 с.
7. Бондарев Ю. В. Мгновения. - М.: ИТРК, 2009. - 720 с.

*Рожкина М.А.,
студентка Кировского филиала
Московского финансово-юридического университета МФЮА
Науч. рук. – Шамов И.В.,
ст. преподаватель кафедры ОГСЭ Кировского филиала
Московского финансово-юридического университета МФЮА,
г. Киров*

Принцип персональной ответственности как особенность предпринимательской деятельности на примере династии Морозовых

Предпринимательство, как малое, так и среднее, в экономике России еще не приобрело законченного формата, не раскрыло огромных потенциальных возможностей. Исторически в общественно-экономических системах значение малого и среднего бизнеса отнюдь не ограничивается только экономическими характеристиками. Важное значение для общества имеют как политические, так и социальные мотивы. Как показывает практика, средний класс, «порождаемый» во многом малым и средним бизнесом, - опора общественной стабильности. Социальная поляризация неизбежно порождает «классовые» антагонизмы, резко ограничивает возможности власти управлять общественными процессами классическими методами «кнута и пряника»: слишком разная реакция различных слоев населения на одни и те же меры, принимаемые государством в экономике. [1]

Данная проблема актуальна, так как в современном мире большое количество предпринимателей, и каждый из них относится к своим сотрудникам по-разному. Методами работы со своими сотрудниками могут быть: мотивация, возможность реализовать интересы сотрудника, «закручивание гаек», урезание зарплаты, увеличение рабочего времени и т.п. Особенно заметным это становится в кризисное время. [2]

Развитие предпринимательства играет незаменимую роль в достижении экономического успеха, высоких темпов роста промышленного производства. Оно является основой инновационного, продуктивного характера экономики. Нередко предпринимательство обеспечивает освоение новых перспективных производств.

Предпринимательство в России имеет глубокую историю и одним из ярких примеров представляется деятельность купцов Морозовых.

Следует отметить, что фамилия Морозовых со временем стала почти нарицательной – такой огромный вклад внесли представители этой династии в развитие промышленности, финансовой сферы, науки, образования, культуры, здравоохранения и духовного потенциала России. Хотя сам термин «предприниматель» появился лишь в 18 веке во Франции и обозначал человека, который берет на себя риск, связанный с организацией нового предприятия или разработкой новой идеи, новой продукции или нового вида услуг, предлагаемых обществу, история русского предпринимательства

исчисляется практически тысячелетием. На протяжении многих веков русское государство осваивало территории благодаря тому, что опиралось на предпринимательство и частную инициативу. То есть параллельно с политическим освоением шло экономическое, которое обеспечивалось тяжелым и самодержавным трудом предпринимателей, далеко не всегда поддерживаемых государством. История династии Морозовых – ярчайшее тому подтверждение. [3, с. 4]

Согласно принятым на тот момент нормам православной этики, труд является безусловной добродетелью. Такое отношение к труду было характерно для многих русских предпринимателей, в первую очередь – для старообрядцев, сумевших сохранить старорусские традиции и идеалы. Савва Морозов блестяще доказал это всей своей жизнью. Морозовы – московская купеческая династия, известная с начала XIX в., когда её основатель, старообрядец Савва Васильевич Морозов (1770-1862) устроил ткацкое заведение под Москвой, в д. Зуево. В 1820 году он выкупил у помещика Н. Г. Рюмина землю и занялся производством хлопчатобумажных и шёлковых тканей. У Саввы Васильевича было пять сыновей: Тимофей, Елисей, Захар, Абрам и Иван. О судьбе последнего известно немного, а первые четыре явились создателями четырех главных Морозовских мануфактур и основателями четырех ветвей рода Морозовых. Успешным из братьев был Тимофей Саввич, основавший сначала фирму «Товарный дом Саввы Морозова сын и К^о», а в 1873 году учредивший паевое товарищество под тем же названием. Контора товарищества находилась в Твери, но основные усилия прилагались к развитию и модернизации Зуевской фабрики, находившейся в селе Никольском (ныне – город Орехово-Зуево). [3, с. 12]

По отношению к своим рабочим, Тимофей Саввич был грозным и жёстким хозяином. Он одним из первых в России ввел драконовскую систему штрафов за малейшее нарушение. Даже образцовые рабочие теряли на штрафах до 15% заработка, у некоторых вообще к выдаче оставались жалкие гроши. На сегодняшний день система штрафов для сотрудников также используется. Её цель - поддержать трудовую дисциплину и порядок в коллективе. За что же чаще всего в компаниях могут штрафовать сотрудников? Опоздания на работу (54%), невыполнение задач в срок (38%), невыполнение плана (31%), порчу/недостаток товаров (25%), жалобы клиентов (20%), вредные привычки (алкоголь, курение) (12%), беспорядок на рабочем месте (10%), нецелевое использование интернета (7%). [4; 5]

Возвращаясь к рассмотрению управленческой стратегии Т. Морозова, следует отметить. Что её основой являлся личный организаторский труд хозяина, добросовестность и личная ответственность за выполняемое дело как предпринимателя, так и его работников. Т. Морозов связывал руководящие функции с правильной организацией и эффективной постановкой дела, осуждая тех руководителей, которые оказались выставляющие свою амбицию и ведущие себя как начальники, а не занимающиеся серьезно делом. К сожалению, современные

предприниматели зачастую выбирают именно такой путь решения проблем. Характер его указаний, зафиксированных в «Памятных книгах распоряжений» Тимофея Морозова по предприятиям Товарищества, свидетельствует не только о глубокой осведомленности относительно производственно-сбытовых процессов на фабриках, в конторах и т.д., но и о том, что именно он являлся подлинным руководителем предприятия. Ответственность хозяина за «правильную постановку дела» ставилась выше общественного мнения. Т. Морозов не раз настаивал на исправлении недостатков, в том числе составлении верной отчетности, даже если результаты получают огласку и вызовут «нежелательный скандал» в прессе. В наше время это также не исключение. На реализацию принципа личной ответственности были ориентированы и подробные указания о порядке клеймения продукции, обязательных ярлыках с названием фирмы. «Памятные книги» демонстрируют также четкую систему ответственности каждого служащего за порученное дело и конкретные действия. [6]

Важная особенность российских текстильных предприятий второй трети XIX в. Проявлялась в совмещении основных и вспомогательных производств, сбыта, подразделений по исследованию рынка и социальной инфраструктуры. В формировании принципов и методов управления большую роль играл специфический духовный строй старообрядческого предпринимательства. [7]

Таким образом, основы, методы и принципы предпринимательства не менялись на протяжении многих столетий и существуют сегодня. Ведь бизнес, как правило, направлен на удовлетворение существующих потребностей или решение проблем. А эти потребности или проблемы невозможно разрешить, если не уметь поставить себя на место другого человека. Неважно, насколько высоко вознесется ваш бизнес, успех всё равно возвращается к вашим работникам. Предоставлять своим сотрудникам более высокую зарплату, большие прибыли и лучшие возможности – это, конечно, важно. Но никакие деньги не возместят ущерб самооценке и чувству собственного достоинства. [8]

Самое важное, что дает настоящий предприниматель своим сотрудникам, клиентам, поставщикам – это чувство собственного достоинства и собственной значимости.

Литература

1. Новиков Н.И., Подъяпольский Д.В., Новикова Г.В. Предпринимательство в современной российской экономике: оценки, тенденции, роль государства. [Электронный ресурс]. – Режим доступа: <http://institutiones.com/general/2353-predprinematelstvo-v-sovremennoj-rossijskoj-ekonomike.html>
2. Предприниматели о том, как мотивировать своих сотрудников. [Электронный ресурс]. – Режим доступа: <https://introvert.bz/blog/?p=2666>

3. Лит-худ. журнал «Смена» №10 октябрь 2014г. стр. 4-17. Светлана Бестужева-Лада «Морозовы. Символ русского предпринимательства»
4. Деньги и Карьера. [Электронный ресурс]. – Режим доступа: <http://moneyandwork.ru/?p=1795>
5. Предпринимательство в современном мире. [Электронный ресурс]. – Режим доступа: <http://xn--j1aaicbdhfjsg.xn--p1ai/publ/45-1-0-2137>
6. Керов В. Тимофей Морозов: управленческий опыт русского хозяина. [Электронный ресурс]. – Режим доступа: http://vasilieva.narod.ru/22_2_99.htm
7. 9 качеств действительно успешных предпринимателей. [Электронный ресурс]. – Режим доступа: <http://stepconsulting.ru/advice/9-kachestv-deystvitelno-uspeshnyh-predprinimateley>
8. Емельянов Е. Н., Поварницына С. Е. Психология бизнеса. Глава 14 Отношения с сотрудниками. Управление персоналом. [Электронный ресурс]. – Режим доступа: http://lib.vvsu.ru/books/psych_bis/default.asp

*Рыкова А.С.,
студентка 4 курса,
ФГБОУ ВО «ВятГУ»
Науч. рук. – Гирфанова О.В.,
канд. пед. наук, доцент кафедры культурологии,
ФГБОУ ВО «ВятГУ»,
г. Киров*

Феномен «советской моды» в социокультурном пространстве 1920–30–х годов

Советская мода развивалась и двигалась вперед собственным путем, нежели модные течения Европы. Её создавали талантливые личности, которые устояли в годы разрухи, их деятельность направляли и корректировали органы власти и сотрудники органов госбезопасности. В процессе отмены классов дворянства и буржуазии в новом социалистическом обществе происходила смена модных образов, которая повела за собой утрату былых роскошных туалетов. В условиях Октябрьской революции люди старались приспособиться к военному труду и быту наступивших революционных годов. Естественно, народу нужно было выглядеть совсем иначе, т.е как подобает строителю нового общества.

Каковы же были культовые предметы гардероба того времени? Как ни странно, именно куртка, которая была выполнена из качественной кожи и ассоциировалась у народа с образом комиссара и чекиста нашла свою популярность в стране, находившейся в очень тяжелом экономическом положении. На самом деле, кожаные куртки были изготовлены еще до революции, во время Первой мировой войны для тех, кто состоял в авиационных войсках. В то время получилось так, что они не были

полностью востребованы, а после октябрьского переворота, в процессе поиска нового обмундирования, были найдены на складах и стали униформой для чекистов и комиссаров в СССР.

Еще одним предметом гардероба революционного времени стала красная косынка. Красная революционная косынка – не просто головной убор, а символ освобождения женщины, женщины равноправной и сильной, наравне с мужчинами строящей советское будущее. [5, с. 13] Её стали завязывать на затылке и большую часть ткани располагали на лбу. Сапоги, ботинки, парусиновые тапочки, резиновые боты – это популярная обувь для мужчин и женщин революционного и постреволюционного времени в СССР.

20–е годы XX века в СССР – это довольно своеобразный и интересный период времени в истории отечественной моды, несмотря на неутешительное положение советского народа. В это время насчитывалось несколько крупнейших швейных производств: товарищество «Мандль и Райц», «Торговый дом К. Тиль и Ко», который сочетал в себе обмундировочное, войлочное, перчаточное, чулочное производство, «Товарищество мануфактур Т. Кацепова и сыновей» и другие.

В 1923 году появляется на свет «Центр по становлению нового советского костюма», который в дальнейшем получил название «Ателье мод», директором которого стала Ольга Сеничева–Кащенко. «Ателье мод» находилось в более благополучном положении, чем «Мастерские современного костюма» Н. Ламановой, потому что именно «Ателье мод» отдала конфискованные ткани со складов, владельцы которых во время революции уехали за границу. Сначала «Ателье мод» шило одежду для нэпманов, средства которых смогли бы погасить кредит, взятый у государства, а уже потом иметь возможность шить одежду для трудящихся. К сожалению, ателье просуществовало малый промежуток времени и поэтому многие цели осуществить не удалось. Но всё–таки «Ателье мод» было очень известно и популярно, ведь в нем работали именитые художники, как Вера Мухина, Александра Экстер, Надежда Макарова. Также появился первый советский журнал мод «Ателье», над которым трудились известные мастера и художники, такие как Юрий Анненков, Борис Кустодиев, Кузьма Петров-Водкин, Александр Головин, Константин Сомов, Игорь Грабарь, скульптор Вера Мухина, поэт Анна Ахматова, историк искусств Николай Пунин и многие другие. В журнале преобладали вклейки цветных рисунков.

В 1928 году появился журнал «Искусство одеваться», главной функцией которого стало демонстрирование просветительских рубрик, например, сообщения корреспондента из Парижа об изменениях в моде, о прошлом и неудачном в костюме, полезные советы о том, как обращаться с различными предметами одежды, реклама и многое другое. Журнал гласил: «Война давно закончилась – пора отрешиться от рваной юбки» [2, с. 5]. В этом же 1928 году появляется журнал «Домашняя портниха», где можно было найти различные выкройки и советы по искусству шитья.

Во время господства новой экономической политики с 1922 по 1929 года в страну вернулась частная собственность. Но, конечно, не для всех это явление играло важную роль. Многие рабочие донашивали одежду времен гражданской войны. Когда программа НЭПа вступила в свою силу, быт в СССР существенно изменился. В поглощенной разрухой стране вдруг появилось доля изобилия. Стали наполняться модной одеждой прилавки торговых точек, в журналах стала иллюстрироваться красивая жизнь. Частные предприниматели стали возить одежду из Европы. Естественно, позволить себе что-то новое мог далеко не каждый, а только знаменитые и богатые люди. Большинству приходилось перекраивать старые дешевые вещи под модные модели. Поэтому перспективы развития новой экономической политики были совсем не радужными.

20-е годы XX века сочетали в себе и одежду трудящихся (красные косынки, бесформенные юбки и другое) и роскошные туалеты знаменитых дам. Стоит отметить то факт, что в СССР всегда присутствовала неравномерность в территориальном распределении моды. Естественно, центром советской моды была столица, а в провинции модой очень часто просто не интересовались из-за ее отдаленности и недоступности [4]. Поэтому советскую моду можно проследить только на примерах крупных городов. В это время были в моде искусственные цветы, высокие ботинки на шнуровке, нити жемчуга, ну и конечно же, разнообразные шляпки. Крашеный кролик – был самым распространенным и популярным мехом того времени. Правда, мех в то время считался признаком буржуазности и нередко осуждался. Большие проблемы были с обувью. Если одежда изнашивается дольше и ее можно перекроить, то обувь изнашивалась очень быстро и купить ее простому рабочему было практически невозможно. Поэтому обувь нередко выменивали на вещевых рынках.

Самым главным для простых советских рабочих конца 20-х начала 30-х годов было стремление к однообразности и отсутствию индивидуальности. Индивидуальный вкус в одежде считался крайне подозрительным, одежда советских граждан должна была быть «всеобщей» и одновременно «никакой» [3, с. 118].

В 30-е годы XX века в СССР происходило восстановление текстильных предприятий, появление первых автоматических ткацких станков. Всё это происходило благодаря тому, что в стране было принято решение о повышении производства тканей повышенного качества.

В этот период обязательным для всех текстильных фабрик было использование на тканях узоров и рисунков агитационного характера, которые популяризировали труд советского рабочего. Были использованы серпы, тракторы, сеялки, комбайны, заводские трубы с дымом и другое. Такой тематикой были заинтересованы и такие прославленные мастера как Варвара Степанова, Кира Мосякова, Оскар Грюн. Правда, тенденция использования идеологических рисунков на тканях вскоре перестала существовать. На художественных советах стали обсуждать недостатки

такого производства, говорили о том, что такие творческие находки не сочетаются с возможностями тканей, неудобны в крое и требуют больших затрат, поэтому такое производство признали невыгодным.

С середины 30-х годов XX века, преимущественно в городской среде, из-за процессов индустриализации произошло улучшение жизненного уровня населения. Поэтому зажиточным гражданам и советской номенклатуре были доступны предметы одежды иностранных производителей. Но надо отметить, что роскошь и демонстрация красивой жизни простым рабочим осуждались.

В 30-е годы XX века, а именно в 1933 году, в СССР появилось такое явление как Советский Дом Моделей. В то время это была очень известная сеть ателье, например, Дом Моделей Мосторга, директором которого была всеми уважаемая и весьма способная мастерица Ревека Ясная. Известно, что даже сам Владимир Андреевич Фаворский состоял в художественном совете Дома Моделей и предлагал очень интересные фасоны платьев и костюмов, порой конкурирующих с моделями других именитых модельеров.

С середины 30-х годов в СССР становится популярным спортивный стиль в одежде, который отводит на второй план легкие женственные силуэты. Теперь женщины с легкостью предпочитали больше костюм, нежели платье. Мужская мода тоже претерпевала некоторые изменения. Появились укороченные брюки «гольф», которые застегивались на манжет под коленкой. На ногах у мужчин блистали гетры, которые навевали воспоминания о дореволюционной России.

В 20-е годы производство и покупка нижнего белья в СССР оставалось огромной проблемой. Основными производителями нижнего белья в СССР оставались «Мосбельё» и «Ленбельё». В 1930-е годы выпуск белья был более менее налажен. В 1931 году появляется одно из крупных предприятий по производству белья – фабрика имени КИМ (Коммунистического Интернационала Молодежи). На этой фабрике производился выпуск мужских кальсон, сатиновых трусов и женских панталон с начесом. Женщина из обеспеченной семьи могла позволить себе индивидуальный заказ нижнего белья в «Москвошвее» и «Ленинградодежда», а также у мастериц на дому, где придумывались и воплощались в жизнь самые разные фасоны женского белья. До 1936 года была очень известна фабрика «Ливерс», которая специализировалась на кружевном белье.

Нельзя не отметить, что в 30-е годы XX века в СССР был замечен наиболее широкий поток информации о мировых тенденциях моды, несмотря на все запреты и критику. В своём пособии «Искусство красиво одеваться» А. Голыбина как-то сказала: «К созданию нелепой одежды невольно приходят некоторые советские молодые люди, когда слепо, некритически следуют «последним достижениям» моды капиталистических стран. Вместо того чтобы со вкусом, благородно и красиво одеваться, как рекомендуют советские журналы мод, издаваемые лучшими домами моделей в СССР, они копируют зарубежные костюмы, зачастую ещё и утрируя их» [1, с. 242–

243]. Уникальное закрытое модное мероприятие произошло в 1935 году в Москве, когда в город с показом моделей одежды приехала французский дизайнер Эльза Скиапарелли.

Итогом 1930-х годов XX века можно считать: увеличение потребителей модной одежды благодаря миграции сельского населения в города, а также появление более лояльного отношения советской власти к моде. Таким образом, 1920-е и 1930-е годы XX века были поистине особенными в модном пространстве СССР. Сам феномен установления в стране социализма несёт в себе не только новые надежды и порядки, но и новые тенденции и течения в моде, которая заявляет о себе как о соответствующем реальной действительности социокультурном явлении.

Литература

1. Голыбина, А. Искусство красиво одеваться: учеб пособие / А. Голыбина – Л. : Лениздат, 1959 – 247с.
2. Искусство одеваться // Красная газета – №1 –1928 – 34 с.
3. Вайнштейн, О. Мое любимое платье: портниха как культурный герой в Советской России / О. Вайнштейн // Теория моды. Одежда. Культура. Тело – № 3 – 2007 – С. 101–126
4. История советской моды. Часть первая. 1920-е / Casual – 2007 – Режим доступа: <http://www.casual-info.ru/moda/wardrobe/168/11705/> (дата обращения: 5.04.2016)
5. Закрасовская Н. Советская мода в первые годы после революции / Н. Закрасовская // Контрольный выстрел – 2014 – Режим доступа: <http://kv-journal.su/content/sovetskaya-moda-v-pervye-gody-posle-revoljucii> (дата обращения: 5.04.2016)
6. Захаржевская, Р. В. История костюма: От античности до современности / Р. В. Захаржевская – М.: РИПОЛ классик, 2004 – 288 с.

*Сапрыкина А.И.,
студентка II курса факультета истории,
политических наук и культурологии
Института гуманитарных и социальных наук
ФГБОУ ВО «ВятГУ»
Науч. рук. – Соловьева И.А.,
канд. ист. наук, доцент кафедры отечественной истории Института
гуманитарных и социальных наук
ФГБОУ ВО «ВятГУ»,
г. Киров*

Внеучебная жизнь учащихся Вятской мужской гимназии во второй половине XIX века

Школьная жизнь гимназистов Вятской губернской мужской гимназии состояла отнюдь не из одной лишь учебной деятельности и пребывания в стенах учебного заведения. В свободном распоряжении учеников оставалось время летнего (июльского) ваката (каникул), к которому согласно уставу гимназий и прогимназий от 19 ноября 1864 года добавился период зимних каникул. Помимо вакаций, обучение в гимназии не велось в воскресные дни и праздники [9, с. 54]. Ученики были вольны в выборе занятий и в будни, в свободное от выполнения уроков время. Довольно короткое, но от того ещё более ценное, время досуга гимназисты стремились наполнить интересными и любимыми занятиями, старались хорошо отдохнуть. Каким же образом воспитанники гимназии проводили свободные часы и дни, кто сопровождал юношей в это время, и каковы были особенности гимназического досуга в означенный период?

Организацией досуга своих воспитанников успешно занималась гимназия. Директор Ф. М. Керенский, являясь знатоком и любителем церковного пения, немало способствовал хорошей организации вокальных занятий для гимназистов [1, с. 172]. При сменившем его на посту директора Н. Ф. Свешникове, который акцентировал внимание на воспитательном значении музыки, ученический хор продолжил своё развитие и пел в Царёвской церкви, а позже, в 1880-ые годы, в Знаменской церкви в воскресные и праздничные дни [1, с. 178, 190]. Кроме того, гимназический хор принимал участие в литературных беседах и в торжественных актах Вятской гимназии. Так, на акте, посвящённом 75-летию гимназии, в 1886 году во время молебствия «воспитанники гимназии стройным хором исполнили тропарь древнегреческим напевом» в память святых равноапостольных Кирилла и Мефодия, а следом ими «исполнен был духовный концерт «Господи, силою Твоею возвеселится царь»». Ученическому же хору принадлежала честь петь народный гимн «Боже, царя храни!» [1, с. 6, 46].

Н. Ф. Свешников приложил силы к созданию небольшого гимназического оркестра [1, с. 189]. Им были приобретены ноты, струнные и духовые инструменты, разнообразие которых дополнил следующий директор гимназии С. А. Нурминский. Последний нанял для начинающих музыкантов опытных преподавателей [1, с. 165 – 166]. И уже на пасхальном литературно-музыкальном вечере 1892 года номера в исполнении оркестра возымели большой успех среди публики [1, с. 190 – 191].

Для пользы физического развития учащихся зимой 1889 года в гимназическом саду был устроен каток, в том числе, и с целью увести гимназистов с общественного городского катка, нахождение на котором не считалось для них полезным [1, с. 259]. Необходимо заметить, что катание на коньках определённо было в списке любимых видов активного зимнего отдыха гимназистов, наряду с катанием на санках. Предавались они этому занятию в любых мало-мальски подходящих местах, коими часто оказывались городские улицы, что порой приводило к несчастьям: однажды ученик IV класса Касьянов попал под лошадь [5, л. 31 об.]. И, тем не менее, один лишь вид объявления инспектора гимназии о запрещении кататься на коньках по улицам был невыносим для некоторых учеников: один из гимназистов сорвал его, за что немедленно получил 3 часа ареста [6, л. 33]. Надо полагать, что устройство катка при гимназии повысило степень взаимопонимания между воспитанниками и воспитателями по данному вопросу.

Проведение досуга и степень свободы в выборе отдыха различались у гимназистов, живших в кругу семьи, и приезжих, для которых родители снимали квартиры. Начиная с 1870-ых годов, в документах заседаний Педагогического совета мы можем найти сведения о циркулярах попечителя Казанского учебного округа, в которых директору гимназии предписывалось организовать инспектирование состояния ученических квартир и «специальный надзор» за ними со стороны классных наставников [5, л. 3]. Доклад инспектора гимназии Н. Ф. Свешникова в 1874 году показал, что квартиросодержатели, которые «только гимназистами и живут», были склонны баловать и давать излишнюю свободу молодым людям. Без надлежащего присмотра гимназисты много времени проводили в праздности «лежа на неприбранных кроватях», старшеклассники не возвращались домой вплоть до полуночи, ученики предавались опасным для здоровья предприятиям, как то катание на коньках по улицам города или плавание на лодке в холодное время года вместе с хозяином квартиры [5, л. 31 об.]. Выявленные факты требовали улучшения присмотра за ученическими квартирами и их юными жителями, что и было сделано в последующие годы. Обычно на одной квартире проживало 3 – 6 воспитанников. В свободное от приготовления уроков время (отчёт преподавателя А. П. Книзе свидетельствует, что уроками предписывалось заниматься примерно с 6 часов вечера) [7, л. 27], гимназисты могли отлучиться из дома, обязательно предупредив квартиру хозяйку – хозяйина. Самовольные отлучки

наказывались гимназическим руководством. Из «Книги о посещении ученических квартир Вятской гимназии за 1894 – 1895 учебный год» мы можем увидеть, что во внеучебное время воспитанники отлучались к друзьям, иногда – к приехавшим в Вятку родителям, ходили в баню. Имели место, конечно же, ребяческие игры и шалости. Преподаватель А. П. Книзе пишет: «застал учеников<...>Кострова и Машкина борющимися, Магницкого бегающим на четвереньках и изображающим медведя пред двумя маленькими детьми – племянниками хозяйки» [7, л. 28]. Уступая природному юношескому любопытству, гимназист Поляновский ходил в церковь посмотреть на обряд венчания [7, л. 43]. Порой квартирные хозяева пытались привлечь «нахлебников» к своим хозяйственным хлопотам, что вызывало беспокойство гимназии. В 1874 году при осмотре классными наставниками квартир было обнаружено, что в одной из них гимназисты сгребали снег с крыши, причём третьеклассник Шулятинов упал с высоты. Во второй квартиранты были вынуждены после метелей сами себе прочищать дорогу из дому, а в третьей квартирная хозяйка посылала гимназиста с хозяйственными поручениями в вечернее время [(5, л. 31 об. – 32 об.); (7, л. 27)].

Гораздо свободней чувствовали себя гимназисты, жившие в семье, при родителях. Гимназия возлагала большие надежды на «домашний надзор» во внеучебное время, но и здесь требовала от воспитанников соблюдения правил поведения, которые распространялись на всех учеников. Они касались сохранения в надлежащем порядке школьной формы, ограничений посещения «увеселительных зрелищ» в учебные дни, полного запрета присутствия на спектаклях «сомнительного нравственного содержания» и в городских заведениях «взрослой» направленности, например, в кофейнях и проч. Однако отдельные родители поощряли запрещённые гимназическими правилами занятия своих чад. Так, первоклассник Ребиндер по совету своей матери в свободное время посещал общественные бильярдные залы при кофейнях в компании своего школьного товарища Кермика с целью «усовершенствования себя в бильярдной игре» [3, л. 3].

Запретной была для гимназистов и карточная игра. Несмотря на это, А. А. Прозоров вспоминает, что в бытность свою «на хлебах» у свойственников отца Кропачёвых, он научился у старшего из братьев этого семейства – чиновника казначейства – играть в такие азартные игры, как штос, преферанс и «стукалка». Имея мало карманных денег, Прозоров играл на мелок. Братья Кропачёвы приобщили гимназиста к взрослой жизни, познакомив его с чиновничьим досугом – пикниками, которые не обходились без танцев, карт и вина [8, с. 32]. П. А. Голубев отмечает, что в 1870-ые годы «сходбища для пьянства, карточной игры и разврата» имели достаточное распространение среди гимназистов, невзирая на преследование со стороны школьного начальства [2, с. 2].

Привольным и любимым было, конечно же, время вакаций. Приезжие ученики на это время возвращались к родным в уезды, а гимназисты,

жительствующие в Вятке, также предавались семейному досугу и отдыху в кругу друзей. Юноши оказывались в сфере родственных связей, знакомств и предприятий членов своих семей, посредством которых были постепенно вводимы во взрослый мир. Упомянутый выше А. А. Прозоров в своих мемуарах пишет, что в один из зимних вакатов дома, в Орлове, отец решает взять его с собой в клуб, куда уже начала выезжать старшая сестра гимназиста. Горничные перешивают для мальчика старый отцовский фрак, и он становится настоящим «кавалером». Однако поначалу дебютанту не удаётся пригласить на танец практически ни одну из дам, так как он «с трудом мог танцевать польку да вальс», а кадрили знал только по картам. Тем не менее, А. А. Прозорова таким способом «натаскивали и приучали к танцам», прививали навыки светской жизни [8, с. 30].

Но не только семья приобщала гимназистов к общественной жизни. Этому чрезвычайно способствовал круг сверстников, который, как показывают источники, далеко выходил за пределы Вятской губернской гимназии. П. А. Голубев, учившийся в гимназии с 1868-го по 1875 год, оставил по этому поводу любопытное свидетельство. Наступление тёплых майских вечеров заставляло учеников на время забыть об учебных делах, предстоящих экзаменах и отправиться в компании товарищей на прогулку в Александровский сад. К гимназистам присоединялись и ученицы Мариинской гимназии. Молодые люди сбивались «шумными кучками человек по 10-15», пели песни, собравшись в уютных уголках сада, но настоящей душой этих обществ были приехавшие на каникулы студенты (из Казани, из Санкт-Петербурга, из Москвы и пр.). Они приносили в Вятку столичные новости и передовые идеи, обсуждение которых вызывало живой интерес у местной молодёжи. «Тогда происходила смена чисто литературных интересов на политико-экономические и социальные» – комментирует П. А. Голубев. Заезжие студенты были для вятского юношества настоящим примером для подражания. Кроме того, петербургское студенчество успешно обеспечивало Вятку новинками нелегальной литературы, до которой ученики гимназии были весьма охочи [2, с. 2].

Итак, досуг учеников Вятской губернской гимназии в рассматриваемый период отличался достаточным разнообразием. В его организации и контроле за ним участвовала сама гимназия, предлагая воспитанникам творческие и спортивные занятия, запрещая опасные и вредные в нравственном отношении способы времяпрепровождения. В свободное время, особенно в период вакаций, ученики попадали в сферу усиленного влияния семьи, которая предоставляла детям особые, семейные формы досуга, однако, в некоторых случаях, знакомила их и с запретными вещами. Важной частью отдыха гимназистов было, безусловно, и общение со сверстниками. Молодые люди вместе гуляли, веселились, нарушали запреты и стремились быть в курсе новейших политических идей. Свободное время существовало не только для отдыха гимназистов от учебных дел: мероприятия, в которых они участвовали, помогали их взрослению,

вхождению в общественную жизнь, формированию их личности и мировоззрения.

Литература

1. Васильев М. Г. История Вятской гимназии за 100 лет её существования/ М. Г. Васильев – Вятка, 1911 – 508 с.
2. Голубев П. А. Гимназические тени прошлого /П. А. Голубев// Вятская речь – 1911 – №249.
3. Государственный архив Кировской области (ГАКО). Ф. 205. Оп. 2. Д. 1629.
4. ГАКО. Ф. 211. Оп. 1. Д. 267.
5. ГАКО. Ф. 211. Оп. 1. Д. 300.
6. ГАКО. Ф. 211. Оп. 1. Д. 353.
7. ГАКО. Ф. 211. Оп. 1. Д. 473.
8. Прозоров А. А. Город Вятка и его обыватели/ А. А. Прозоров – Киров, 2010 – 152 с.
9. Устав гимназий и прогимназий ведомства Министерства народного просвещения (19 ноября 1864 года) // Журнал Министерства народного просвещения. – 1864. – №12.

*Торопова А.Д.,
студентка 2 курса
специальности Экономика и бухгалтерский учет по (отраслям)
КОГПОБУ «Кировский лесопромышленный колледж»
Науч. рук. – Морозова И.А.,
магистр философии, преподаватель
КОГПОБУ «Кировский лесопромышленный колледж»,
г. Киров*

Комитет 300. Заговор мировой элиты

Споры вокруг существования Мирового Правительства за последнее время сильно разгораются в среде учёных философов, экономистов, историков, политиков. Я хочу показать вам, что мир, в котором мы живём - не цепь случайностей, а управляемый процесс, осуществляемый мощным объединением олигархов. В гипотезе моей работы оно представлено правящей над всем миром властью, нашим абсолютным властным ресурсом. Задачами моего исследования являются:

1. информирование с целью сохранения степени внешней и внутренней свободы нашего общества и укрепления национально-государственного потенциала;
2. сохранение и пропаганда здорового образа жизни наших граждан.

Наверняка, многие из вас догадываются или задумывались над тем, что люди, работающие в правительственных структурах, - это совсем не те люди, которые в действительности принимают решения по политическим и экономическим вопросам. И такое положение сохраняется уже в течение многих десятилетий.

Прежде всего, я обратилась за разъяснением к нашим преподавателям социально-экономических дисциплин среди которых был проведен опрос.

Тревожные ответы преподавателей и непреходящие смутные сомнения побудили меня поискать правду в альтернативных источниках, которые показали, что люди живут в глубоком мраке новейшей истории, по большей части, совершенно не беспокоясь о том, КУДА же и КЕМ движется их страна.

Я открыто называю сегодня структурные организации мирового правительства, диктующего нам правила жизни: «Лига Наций» (современная ООН), «Римский клуб», «Бильдербергский клуб», «Комитет 300», Европейский союз, Международный Валютный Фонд (МВФ). Все они были организованы с целью концентрации ресурсов планеты в руках людей, называющих себя ЭЛИТОЙ ЭЛИТ. Это повелители финансов – банкиры, перевернувшие мир: семейства Ротшильдов, Рокфеллеров, Морганов, Дюпонов.

Началом заговора мировой финансовой элиты считается день 18 июня 1815 года, когда агенты семейства Ротшильдов наблюдали, как Наполеон отчаянно пытался спасти свою армию из клещей британско-прусской атаки. Когда стало ясно, что Наполеон Бонапарт повержен, спецслужбы доставили эту новость в Лондон лорду Веллингтону и Натану Ротшильду. Натан, будучи главой монетного дома семейства Ротшильдов, преобразовал это событие в победное: «Наполеон выиграл войну!» Акции английских компаний на лондонской фондовой бирже мгновенно упали на 98%, а Натан Ротшильд скупил всю британскую экономику! Когда же информация о поражении французской армии достигла Англии, то акции снова взлетели и Англия вернула статус абсолютного фаворита Европы, но Ротшильд уже получил в свое распоряжение всю эту страну, вместе с её несметными капиталами!

В следующий раз финансовая операция Ротшильдов спровоцировала I Мировую войну. Ведущие историки мира и сегодня утверждают, что не было никаких причин для развязывания мировой войны, кроме гигантской выгоды Ротшильдов от финансирования всех её участников. Новой исторической точкой «невозврата» для мира стало 28 июня 1914 года, когда наследник на австро-венгерский трон эрцгерцог Франс Фердинанд был убит в своём автоэкипаже. Думаю, вы догадались о том, кто спонсировал этих террористов? Вот так началась I Мировая Война...

В 1930 году основоположники мирового правительства раскололись на два взаимосвязанных лагеря: фабианские социалисты в Лондоне и фашисты в Италии и Германии. Фашисты во главе с Адольфом Гитлером

придерживались убеждения, что военные действия быстро изменят мир и помогут в кратчайшие сроки добиться мирового господства. Социалисты были уверены в обратном: по их мнению, новый мировой порядок мог быть достигнут лишь через постепенность.

Для начала решено было создать Европейский союз. Под видом установления торговых связей 5 мая 1949 года был основан совет Европы, главой которого была выбрана Великобритания. Итак, перед вами – третья точка исторического «невозврата».

В 1954 году элита встретила на закрытой конференции в Остербике, Нидерланды. Собрание проводилось в отеле «Бильдерберг». Членов этого закрытого саммита стали называть Бильдербергским клубом. Основной миссией Бильдербергского клуба стало формирование Единого Европейского Союза. Бывший разведчик и писатель Джон Колеман утверждал, что двадцать лет назад среди членов элиты элит было уже 300 человек. Он так и назвал свою книгу «Комитет 300».

«Комитет 300» был настолько секретен, что вплоть до начала 90-х годов прошлого века в подконтрольной им прессе практически не появлялось информации о съездах Бильдербергского клуба. С появлением альтернативных источников СМИ крепкий информационный захват «Комитета 300» стал слабеть и о нем заговорили. Членам «Комитета 300» уже не было резона скрывать свое существование, и тогда был выбран иной вид маскировки. Всех кто говорил о мировом правительстве, заговоре, Бильдербергском клубе, «Комитете 300», поднимали на-смех, объявляли ненормальными, фантазерами и т.д.

Каковы же цели этой тайной элитной группы?

1) Установить правление Единого Мирового Правительства - Новый Мировой Порядок с объединенной церковью и денежной системой под их управлением

2) Разрушить национальное самосознание и национальное достоинство народов.

3) Установить контроль за каждым человеком без исключения путем использования средств управления сознанием и т.д.

И ещё один ключевой момент: очень важно сегодня ясно понять, - почему ядерную энергетику так ненавидят во всем мире. С помощью ядерной энергетики, позволяющей вырабатывать огромные количества дешевой электроэнергии, страны третьего мира постепенно стали бы независимы от финансовой помощи США и начали бы утверждать свой суверенитет. Электричество, произведенное на атомных электростанциях, - это ключ для вывода развивающихся стран из того отсталого состояния, которое «Комитет 300» приказал сохранять и впредь.

«Римский клуб» - это официальное прикрытие организации заговорщиков, представляющей собой союз англо-американских финансистов. «Римский клуб» имеет свои частные разведывательные агентства и, кроме того, заимствует информацию у ИНТЕРПОЛА,

контролируемого Дэвидом Рокфеллером. «Римский клуб» также имеет собственные хорошо организованные политические и экономические агентства.

Почитайте Печчѐи! Это жуткий манифест «Римского клуба».

Прочтите труды Бжезинского, особенно его знаменитые «Великую шахматную доску» и «Технотронную эру»!!! Эти произведения были написаны по заказу «Римского клуба». Бжезинский от имени «Римского клуба» и «Комитета 300» заявил, что земляне вступили в «эру, не похожую ни на одну из предшествующих; они движутся к технотронной эре, которая может легко перейти в диктатуру»! Далее – ещё более жѐсткий социальный прогноз: «... возрастут возможности социального и политического контроля над личностью: скоро станет возможно осуществлять почти непрерывный контроль за каждым гражданином и вести постоянно обновляемые компьютерные файлы-досье, содержащие помимо обычной информации самые конфиденциальные подробности о состоянии здоровья и поведении каждого человека»... Бжезинский писал все это не как частное лицо, но ведущий член «Римского клуба», как член «Комитета 300». Жуть...

Мирового правительства активно вмешивается в современную историю. Зачем? Посеять страх, панику, призвать сильного лидера и доверить ему своё сознание.

О страшной гибели шикарного лайнера Титаник в водах Атлантического океана знают все. Но лишь избранные знали, что крушение Титаника было запланировано, а гибель сотен женщин и детей стало очередным фактом в циничной политической игре.

Странность - владелец компании «White Star Line», которой принадлежал Титаник multimиллионер Джон Пьерпонт Морган-младший, аннулировал свой билет за 24 часа до отплытия. Кроме Моргана от поездки на Титанике всего за один день отказалось еще 55 пассажиров первого класса в основном партнеров и знакомых. К тому же, для корпуса самого дорогого в мире судна была использована сталь такого низкого качества. В холодной воде корпус Титаника треснул при первом же ударе о незначительное препятствие.

Сейчас с уверенностью можно сказать гибель Титаника это была тщательно продуманная пропагандистская акция. В глазах мирового правительства пассажиры третьего класса это мы с вами - Россия, Китай, Украина и Ближний Восток.

Перенесѐмся в недавнее прошлое и вспомним 11 сентября 2001 года. Вопиющий по своему масштабу и дерзости террористический акт и ни одной жертвы из числа привилегированных сотрудников! Почему?

Ровно за месяц до свершившейся трагедии по всем масонским изданиям было опубликовано прямое и ясное предупреждение о том, что готовится атака Всемирного Торгового Центра. В течение месяца оттуда эвакуировали весь персонал. Кто и зачем их на это надоумил? Вся верхушка

власти во главе с (уже бывшим) президентом Бушем значатся членами Мирового Правительства и подвластному ему «Римскому клубу».

Убийство Кеннеди не раскрыто по сей день. Две трети американцев уверены, что официальные круги скрывают правду об убийстве и что Джон Кеннеди пал жертвой заговора. К этому же выводу в 1979 г. пришла Комиссия Палаты представителей. Говорят, что став выпускать казначейские билеты США, Джон Кеннеди тем самым «наехал» на так названный Федеральный Резерв, который, будучи орудием незримых правителей, давал возможность путем лишь ими контролируемого выпуска банкнот управлять финансовой ситуацией не только в Америке, но во всем мире. (После убийства Кеннеди вице-президент Линдон Джонсон без лишней огласки снова возвратился к банкнотам Федерального Резерва).

Отдельные виды «Комитет 300» имеет на Россию. На территории нашей страны находится огромное количество полезных ископаемых и энергоносителей, к тому же наша территория является самой стабильной с точки зрения климатических и природных катастроф. По этой причине членами «Комитета 300» в 1985 году было принято решение уничтожить СССР, ослабив экономику страны. Согласно принятой программе на территории нашего государства должно остаться не более 15 миллионов человек. В 15 миллионов попадают те, кто обслуживает транссибирскую магистраль, а так же те, кто будет обслуживать мировой ядерный могильник (кстати, Госдума подписала договор об его создании еще в 2009 году и сегодня в Сибири идет строительство дорог к будущим захоронениям ядерных отходов)...

Это и есть ЗАГОВОР мировой элиты. Заговор против нас всех, против меня!

Всероссийский центр изучения общественного мнения (ВЦИОМ) в 2014 году представил данные о том, верят ли россияне в существование мирового правительства, и кто, по их мнению, в него входит, и какие цели оно преследует. Были опрошены 1600 человек в 130 населенных пунктах в 42 областях, краях и республиках России. Статистическая погрешность не превышает 3,4%. Так вот, итоговый результат составил 45%, причём, с повышением уровня образования (и образованности) – он растёт!

Некоторые люди с трудом воспринимают идею глобального заговора, потому что сегодня на этом «делают» деньги множество писателей. Но деморализованные и впавшие в апатию люди всегда готовы приветствовать внезапное явление великого человека, который обещает решить все проблемы и гарантирует надежный порядок в обществе, где люди будут полностью обеспечены работой, а внутренние противоречия сведены к минимуму. Такого диктатора - а это будет именно диктатор - все примут с распростертыми объятиями!

Знать, КТО есть наш ПРОТИВНИК - это жизненная необходимость. Невозможно сражаться против неизвестного врага.

Литература

1. http://old.nasledie.ru/analit/24_4/article.php?art=0
2. http://www.iksinfo.ru/stati/tainie-obshestva/item/686-komitet-300.html#K_sodjerzhaniju
3. http://antimatrix.org/Convert/Komitet_300.html#21_Goals_of_Illuminati
4. <http://www.newsland.ru/news/detail/id/364233/>
5. <http://gidepark.ru/community/705/article/329370?digest>
6. <http://moment-istini.com/video/18407/mirovye-pravitelstvo-moment-istiny-ot-17-08-2015-g/>
7. http://korabley.net/news/titanik_podlinnaja_istorija_katastrofy/2012-04-14-1166
8. <https://russianforum.wordpress.com/2012/03/15/zagovor-2/>
9. <http://fb.ru/article/176152/bilderbergskiy-klub-sostav-uchastnikov-sekretyi-bilderbergskogo-kluba>

*Тутынина Ю.С.,
студентка 1 курса юридического факультета Кировского филиала
Московского финансово-юридического университета МФЮА
Науч. рук. – Родыгина С.Н.,
канд. филос. наук,
заведующий кафедрой общегуманитарных и
социально-экономических дисциплин,
Кировский филиал
Московского финансово-юридического университета МФЮА,
г. Киров*

Идея смерти в философии самурайства

Самураи – одни из самых влиятельных и колоритных персонажей истории Японии. Тринадцать столетий прошло с тех пор, как появились первые из них и более ста лет – как последние официально перестали существовать. Влияние, просуществовавшего более тысячи лет и канувшего в историю военного сословия, было настолько важно в Японии, что без него невозможно понять историю, традиционную культуру, да и любую грань сегодняшней жизни современной Японии. Слово «самурай» происходит от слова «сабурау» - «охранять, служить». Появление первых представителей сословия военно-служилого дворянства Японии относится к VII-VIII вв. н. э. Основу самурайства составили беглые крестьяне и вольные охотники, искавшие «земли и воли» на границах империи. Они проводили жизнь в непрерывных походах и стычках с воинственными аборигенами, защищая государственные границы. Самурайство как класс профессиональных воинов возникло во времена Хэйан - так называют период японской истории с 794 по 1185 г., когда столицей Японии был город Киото. Как сословие самурайство

было формально отменено после 1868 г. Вернее, было изменено его качественное состояние в соответствии с духом времени и буржуазными преобразованиями. Тем не менее, традиции самураев, выработанные в течение длительного времени, не исчезли. Традиционные черты, присущие самурайству средневековой Японии, были обновлены и трансформировались, став основой японской идеологии.

Изучать идеологию самураев можно в двух аспектах – историческом и философском. Само слово «самурай» подразумевает не только воина-профессионала, искусно уничтожающего любую цель, но и целый слой населения со своеобразной философией. Как раньше, так и сейчас японское общество чтит средневековых воинов, выражая это в проведении многочисленных праздников, посвященных самурайской истории. Традиционно эти праздники рассчитаны на воспитание молодежи в духе самурайских традиций и напоминают о славном прошлом воинского сословия. Несмотря на то, что формально самурайство было отменено во второй половине 19 века, японское общество сегодня буквально дышит его принципами. Главным источником знаний об обычаях и традициях самураев является Бусидо (в переводе «путь воина») — самурайский кодекс, набор законов, требований и правил поведения настоящего самурая в обществе, в сражении и в одиночестве. Это философия и этика японского воина. Первоначально бусидо объединяло общие воинские законы, а затем в него было включено и философское обоснование жизни самураев. Кодекс содержал следующие предписания:

- быть безоговорочно преданным феодалу;
- признать военное искусство единственной деятельностью, которой должен заниматься самурай;
- совершать самоубийство если честь самурая запачкана;
- запрещение лжи и жадности денег в любых проявлениях;

Кроме того кодекс регламентировал личную ответственность самурая, боевой дух, искусство боя, семейные взаимоотношения, общественный долг, образование, финансы, вопросы этики и многое другое. Точно и конкретно постулаты кодекса Бусидо оформлены в «Начальных основах воинского мастерства» Дайдодзи Юдзана, где подробно разъясняются моменты, связанные с жизнью и смертью самурая:

- настоящая смелость заключается в том, чтобы жить, когда нужно жить, и умереть, когда нужно умереть;
- в обычной жизни не забывать смерть и сохранять это слово в душе;
- в битве преданность самурая выражается в том, чтобы без испуга идти на копья и стрелы врага, навстречу смерти, если таков зов долга;
- если самурай проиграл сражение и ему грозит смерть, ему нужно торжественно произнести своё имя и умереть улыбаясь, без позорной спешки;
- если рана самурая смертельна, самураю нужно с почтением попрощаться со старшим по положению и безмятежно умереть;

- самурай обязан, в первую очередь, всё время помнить, что смерть может прийти в любой момент, и если наступит время умирать, то сделать это самурай обязан с достоинством;

Жизнь для самурая – это жизнь духа, а не тела. Дух бессмертен, смерть тела – это лишь одно из испытаний для духа. Высокий боевой дух самураев – умение достойно встретить смерть и не цепляться за жизнь, когда появляется возможность красиво из нее уйти.

Однако в современной Японии отношение к смерти несколько иное, чем в средневековой. Культ смерти отсутствует, идея гибели за родину или императора не пользуется широкой популярностью. Вопреки расхожему мнению, и число самоубийств там отнюдь не зашкаливает, а находится на уровне других развитых стран. Нынешние японцы хотят жить долго и преуспели в этом деле: продолжительность жизни в Японии — самая большая в мире. Впрочем, заботясь о долголетию, японец все равно меньше европейца боится смерти, которая воспринимается как часть жизни. «Меня поражает, что смерть вызывает у европейцев такой ужас. Единственное их желание – жить. Они боятся не только говорить, но даже думать о смерти. От этого всяевропейская культура однобока, она перекошена в сторону жизни.» - писал Томомацу Энтай в своем произведении «Отношение японцев к смерти». [5] Ценность жизни в иерархии общечеловеческих ценностей в западной культуре - бесспорная святыня, однако в восточной культуре благодаря религиям (буддизм, дзэн-буддизм), проповедующим перерождение души или в целом отсутствии смерти, ценность земной человеческой жизни до некоторой степени нивелируется. В отличие от русского, немецкого и британского национальных характеров, в которых не так-то просто отыскать корни суицидального поведения, в японской психокультурной модели они разветвлены и находятся прямо на поверхности. Типическому японцу свойственна ориентация не на индивидуальные, а на коллективистские ценности. Быть независимым, оригинальным, непохожим на других – дурной тон. Худший из грехов – эгоцентризм. Жестко структурированное общество не одобряет личной инициативы, понуждая человека все время ощущать себя не единоборцем, а «членом команды». Для японца характерно определять свою идентичность через принадлежность к определенной группе. Нет ничего страшнее, чем подвергнуться остракизму. В средневековой японской общине высшей мерой наказания была не смерть, а изгнание с позором. Вообще стыд – главный регулятор в японской этической системе. Если иудеохристианская мораль зиждется на концепции греха (совершать проступки нельзя, потому что за это ответишь перед Богом или, если нерелигиозен, перед собственной совестью), то японец ведет себя нравственно потому, что боится попасть в постыдную ситуацию и превратиться в объект осуждения или насмешек. Далекое не последнюю роль в отношении японцев к суициду играет и давняя, глубоко укорененная в культуре поэтизация добровольного ухода из жизни. Романтический ореол, которым в западной традиции окружены некоторые виды самоубийства, в

Японии сияет еще ярче и лучезарнее. Самоубийство благородного героя или героини – это главный фабульный ход японской классической, самый красивый и волнующий из всех возможных финалов. Все эти идеи имеют в своем основании положения самурайского кодекса. Чем дольше самурай будет помнить о смерти, тем дольше он будет исполнять долг верности и хранить семейный долг. «Жизнь человеческую уподобляйте вечерней росе и утренним заморозкам, ломкой и хрупкой ветви, эфемерному дуновению свежего ветерка. Всё живое преходяще и быстротечно, а жизнь воина - вдвойне». [1] Восприятие смерти как повседневной реальности выводит понятие вечности на бытовой повседневный уровень, что приводит в сознании воина к усмирению чувства страха. «Забывший о смерти, может сказать обидное слово или же вступить в спор; забывший о смерти, будет оспаривать то, что следовало бы пропустить мимо ушей; забывший о смерти, заводит врагов и вступает в ссоры. Забывший о смерти не гнушается праздной толпы, он ищет отдохновение в увеселениях, а, столкнувшись с неуклюжим ротозеем, готов вступить с ним в перебранку. Забывший о смерти, может бездумно и легко расстаться со своей жизнью, навредить господину и огорчить домашних - родителей, братьев и сестёр. Ибо корень всех бед кроется в невнимательности и беспечности, а изъяны и несовершенства эти всегда владеют тем, кто забывает о смерти». [2, с. 34] Самурая, помнящего всегда о смерти, никогда не постигнут жадность, корысть, стяжательство, вследствие того, что рассуждения и размышления о смерти облагородили его характер, преумножив добродетели. «Ждать вестника смерти день и ночь, от рассвета до заката, двадцать четыре часа в сутки, как досточтимый монах Синкай, деяния которого описаны Ёсида-но Кенко в «Цурэдзурегуса»». [2 с.38] Воин, встречающий смерть, подобен устранившемуся от дел мирских монаху. Страстно хочет жить только тот, кто понимает, что нить его жизни на этой земле может оборваться в любое мгновение. Из дня в день, из месяца в месяц, из года в год воину, идущему путём самурая, надлежит изучать хроники прошлых лет, дабы укрепить боевой дух, ожесточить сердце и проникнуться мыслью о бренности всего сущего на земле. В манускриптах и хрониках «Коегункан», «Но-бунагаки», «Тайкёки» и других, повествующих о великих подвигах самураев, рассказал летописец миру о том, как много славных воинов сложили свои головы во славу своего господина, и поимённо назвал тех, кто свершил воистину великие дела: «Раз уж суждено мне сложить голову на поле брани и принять смерть, пусть будет она геройской, пусть будет она такой, чтобы содрогнулись враги, и вспыхнули ненавистью к ним друзья, пусть будет она такой, чтобы оплакивали меня друзья, родители и господин мой, чтобы с гордостью произносили моё имя и потомки мои до десятого колена...». [3 с. 130] Именно такой дух отваги и самопожертвования воспитывал Дзэн-буддизм в воинах. Японцы предпочитают умереть без раздумий и колебаний, подобно лепесткам вишневых цветов, унесенных ветром. Такое отношение к смерти, бесспорно, согласуется с принципами Дзэн-буддизма.

Парадоксально, но именно в смерти идеологи самурайства усматривали дополнительный источник силы, почти сверхъестественного могущества и одновременно гражданской добродетели: «Путь самурая есть одержимость смертью. Подчас десятеро противников не в силах одолеть одного воина, проникнутого решимостью умереть. Великие дела нельзя совершить в обычном состоянии духа. К тому времени, когда разовьётся в человеке способность различать добро и зло, может быть уже слишком поздно. Смерть превратилась в высшую форму добродетели». [4]

Подводя итоги исследования можно сделать следующие выводы:

1. Кодекс бусидо продолжает играть важную роль в культуре современной Японии, поскольку задает ориентиры для поведения людей, отшлифованные исторической традицией этой страны.
2. Несмотря на значение положений кодекса, идея смерти не является доминирующей в современном японском обществе.

Литература

1. Бусидо – путь воина. [Электронный ресурс]. – Режим доступа: <http://lazar.aiq.ru/samurai.htm>
2. Клири Т. Кодекс самурая. - Ростов-на-Дону: Феникс, 2001. 224 с.
3. Маслов А. А. Энциклопедия восточных боевых искусств. Т. 2. Воины и мудрецы страны Восходящего солнца. - М, 2000. Т. 2. 416 с
4. О Кодексе Бусидо [Электронный ресурс]. – Режим доступа: <http://miuki.info/2011/05/o-koдекse-busido/>
5. Томомацу Энтай /«Отношение японцев к смерти» [Электронный ресурс]. – Режим доступа: <http://refdb.ru/look/2050654-p12.html>

*Филонов О.В.,
студент 4 курса,
Донецкий национальный технический университет
Науч. рук. – Рыбникова Г.И.,
канд. экон. наук, доцент,
Донецкий национальный технический университет,
Украина*

Национальная ментальность как фактор экономического развития

Развитие государства зависит от его экономики, а экономическая активность в стране - от энтузиазма и предприимчивости бизнесменов. Значительную роль в данном вопросе играет менталитет. Данный тезис поддерживает и экономист Дуглас Норт, в своей нобелевской лекции он отметил, что «...для успешного осуществления реформ необходимы изменения институциональной системы и мировоззренческих основ

общества, поскольку решения, принимаемые экономическими агентами, зависят, в конечном счете, от ментальных моделей» [1].

В нынешних тяжёлых экономических и исторических условиях, важно объективно оценивать возможности и склонности населения, чтобы принимать действенные решения, разрабатывать и внедрять подходящие стратегии. В данной работе мы поставили перед собой задачу выяснить, каковы основные черты менталитета донецкой молодёжи, а также - какое влияние эти черты могут оказывать на характер экономической деятельности края.

На наш взгляд, лучшее определение понятию «менталитет» сформулировала И.В. Емелькина: «менталитет – это сформировавшийся на базе социального и духовного опыта предыдущих поколений устойчивый комплекс основополагающих представлений и проявлений субъектов социума, ориентирующий и во многом детерминирующий общественное и индивидуальное сознание и поведение»[2]. То есть история определяет характер жизни людей и их отношение к окружающему миру, а выражение этот базис находит в поступках, мировоззрении, а также в народной мудрости (пословицы, поговорки, художественные произведения).

Территории современного Донца и Луганска в течение 3 веков входили в состав России (СССР), и на протяжении всей истории развития Донбасса здесь проживали, в основном, русские и украинцы[(3, с. 4-6); 4]. Можно предположить, что менталитет современных дончан – это симбиоз украинского и русского менталитета.

Следует отметить, что украинская и русская культура и история взаимосвязаны. Население Украины и России, зачастую, разделяет одинаковые жизненные ориентиры, что выражается в языке.

С.А. Песоцкая в отношении экономической активности русских выделяет следующие устойчивые элементы ментальности, проявляющиеся в языке:

1. Противоречивое отношение к власти («До Бога высоко, до царя далеко»).
2. Соборность как проявление коллективистского начала («Один в поле не воин», «С миру по нитке – голому рубашка», «Не имей сто рублей, а имей сто друзей», «В тесноте да не в обиде») [5].
3. Нищелюбие и, как следствие, неуважение права собственности («С милым и в шалаше рай»).
4. Уверенность в том, что честным путем невозможно разбогатеть («Бедность – не порок»), как следствие негативное отношение к деньгам («Лишние деньги – лишние хлопоты»).
5. Отсутствие стимула к работе («Работа – не волк, в лес не убежит») [5; 6].

«Авось» - это квинтэссенция русского менталитета. В.О. Ключевский определил «авось» как неспособность к размеренному «плановому» труду и,

напротив, готовность к мобилизационным моделям жизни с краткосрочным напряжением всех сил и эмоциональным надрывом[5].

Украинский (и советский) писатель Остап Вишня в произведении «Чухраинцы» выделил такие «глубинные национальные черты» украинцев, которые воплощены в языке народа: «Если бы знать (заранее)» («Знал бы, где упадёшь, соломку бы подстелил»), «Забыл», «Опоздал», «Как-нибудь оно будет» (русский аналог «авось»), «Я так и знал» [7].

Как можно видеть, две культуры очень похожи.

Существенное влияние на жителей бывшего СССР оказала советская система. В Советском Союзе была разработана программа воспитания новой исторической общности, новой гражданской идентичности, которая называлась «советский человек». Архетип «советский человек» сложился с формированием советской тоталитарной системы и служил в качестве её опоры[8, 22]. Характеристики «советского человека» во многом двойственны и противоположны, Ю.А. Левада выделил такие основные черты архетипа: принудительная самоизоляция, государственный патернализм (ожидание «отеческой заботы от начальства», принятие произвола властей как должного и прочее), уравнивательные и антиэлитарные установки, соединение превосходства с ущемлённостью (комплекс неполноценности), имперский синдром [8, 23]. Эти черты «советского человека» обусловили пренебрежительное отношение к предпринимательской деятельности, покорность государству. Л.Д. Гудков считает, что современная молодёжь наследует некоторые черты «советского человека», хотя и не считает его образцовым.

Как мы видим, русский и украинский менталитет, черты «советского человека», в основном, не располагают к успешной коммерческой деятельности. Однако с переходом к рыночной экономике мировоззрение людей меняется. Также происходит приобщение к западному культу материального благополучия.

Чтобы выявить характерные особенности донецкого менталитета среди молодёжи, в середине февраля 2016 мы провели соцопрос студентов Донецкого национального технического университета. 51 человек принял участие в анонимном опросе. Средний возраст опрошенных составил 20,5 лет. 59% респондентов – девушки, 41% - юноши.

В вопросах № 1, 2, 11, 12 были зашифрованы характерные черты, которые выделил Остап Вишня в украинском менталитете. Ответы свидетельствуют о том, что молодые дончане стараются планировать свою деятельность (39%), однако 76% опрошенных периодически забывают о делах, которые должны были выполнить. Также для 60-80% респондентов их неудачи являются скорее неожиданностью, чем прогнозируемой реальностью (вопросы №2 и 11). 67% опрошенных часто или иногда действуют «на авось».

47% опрошенных считают, что власти нельзя доверять полностью, и она не защищает интересы народа (вопрос №3). Однако 32% предпочитают жёсткую вертикаль власти горизонтальным системам. 34% не интересуются

политикой или не имеют представления о государственном устройстве (вопрос №15).

Большинство опрошенных (68-80%) не считает, что материальное благополучие – это самая важная составляющая жизни (вопросы №4, 5, 7, 8). 51% респондентов относятся к деньгам как к чему-то приходящему, хотя умение распоряжаться деньгами является, по мнению студентов, одним из основных факторов достижения успеха (вопрос №13). 61% опрошенных считает, что к работе следует относиться ответственно, а 16% выделяет трудолюбие как самое важное человеческое качество.

Молодых дончане склонны к индивидуализму (вопросы №13, 14, 16 и 17). Основными факторами достижения успеха они считают высокий интеллект и способности (49%), а одним из самых важных качеств в человеке – решительность и чувство ответственности. 61% студентов предпочли бы свободу равенству, а 74% уверены, что человек сам вершит свою судьбу.

Также явно выражена приверженность старому укладу жизни (к советскому). 62% студентов считает, что традиции и нормы важнее, чем модернизация и инновации. Хотя, на наш взгляд, малая часть современной донецкой молодёжи имеет чёткое представление, в чём заключаются советские традиции и нормы, и, что важнее, готова следовать данным правилам. 20 и 24% считают, что самые главные качества в человеке – это уважение к другим людям и чувство ответственности соответственно. Эти черты являются характерными для «советского человека».

Таким образом, проведённый нами опрос подтверждает следующее:

- дончанам свойственны черты украинского и русского менталитета, что детерминировано историей;
- молодые дончан наследуют черты, характерные для «советского человека», однако, по сравнению с советским периодом, опрошенные более склонны к проявлению индивидуальности;
- менталитет дончан не способствует ни созданию правового государства, ни развитию мощного малого и среднего бизнеса, так как отношение к власти и материальным благам в молодёжной среде неоднозначно.

Выявленные нами особенности донецкого менталитета свидетельствуют о том, что процесс построения государства на Донбассе, а также его базиса - эффективной экономики, будет сопряжен с рядом социальных и культурных препятствий. Чтобы добиться успеха, донецкое общество должно преодолеть эти преграды. Особая роль в процессегосстроительства отводится молодёжи.

Первоочередная задача, на наш взгляд, это развитие понимания особенностей национальной ментальности. Знание о том, кто есть народ, необходимо для строительства государства и развития общества в целом.

Назрела необходимость реформ в образовательной сфере: учёба не должна быть конвейером по «впрыскиванию» знаний в головы молодых людей. Формулы типа «нужно учиться, чтобы сдать ЗНО или ЕГЭ»,

«хороший диплом – залог успешной карьеры» должны остаться в прошлом. В молодых людях нужно воспитывать человеческие качества и готовить их к реальной жизни.

Необходимо научиться ставить цели, разрабатывать планы и следовать им, ведь без цели невозможно регулировать процесс и контролировать результат.

На наш взгляд, справиться с этими задачами могут только образовательные учреждения. Инициатива проведения реформ должна быть «сверху», так как на Донбассе всегда была слабая самоорганизация, но мощные административные рычаги.

Литература

1. Норт Дуглас. Функционирование экономики во времени [Электронный ресурс] / Дуглас Норт// Отечественные записки. - №6. - 2004. - Режим доступа:<http://www.strana-oz.ru/2004/6/funkcionirovanie-ekonomiki-vo-vremeni>
2. Макеева Е.А. Менталитет в системе общественных отношений / Е.А. Макеева // Вестник Казанского технологического университета. - №1. - 2013. - С.313-315.
3. Танцюра В.І. Історія Слобідської України: навчальний посібник / В.І. Танцюра, О.О. Пересада. - Х.: ХНУ ім. В.Н. Каразіна, 2013. - 366 с.
4. Численность и состав населения Донецкой/Луганской области по итогам Всеукраинской переписи населения 2001 года [Электронный ресурс]. - Режим доступа: <http://2001.ukrcensus.gov.ua/rus/results/general/nationality>
5. Гречановская А.А., Крутых Е.В. Житейская психология: русский менталитет в пословицах / А.А. Гречановская, Е.В. Крутых // Международный журнал экспериментального образования. -2014. - №6. - С.37-38.
6. Песоцкая С.А. Введение в теорию межкультурной коммуникации: учебное пособие / С.А. Песоцкая/ Томск: Изд-во Томского политехнического университета, 2012. - 212 с.
7. Вишня О. "Чухраїнці". [Электронный ресурс]. – Режим доступа:<http://www.linguistika.com.ua/ostap-vishnya/ostap-vishnya-chukhra-nts>
8. Гудков Л.Д. "Советский человек" в социологии Юрия Левады / Л.Д.Гудков// Общественные науки и современность. - №6. – 2007. - С. 16-30.

Таблица - Результаты социального опроса «Менталитет и экономика», февраль 2016 года

№	Вопрос	Вариант ответа	% (n=51)
	Пол:	Жен Муж	59 41
	Возраст:	Средний возраст	20.5
1	Когда вы занимаетесь какой-либо работой, есть ли у вас точный план действий и виденье её результата?	Да, я всегда придерживаюсь заранее составленного плана Нет. Зачем нужны планы. Как-нибудь оно будет. Бывает по-разному.	39 8 53
2	Верна ли поговорка «Кабы знал, где упасть, соломки бы подостлал»?	Да, верна Нет, не верна	80 20
3	Верна ли поговорка «До Бога высоко, до царя далеко»?	Да, верна Нет, не верна	47 53
4	Верна ли поговорка «Деньги – что навоз: то нет, то целый воз»?	Да, верна Нет, не верна	51 49
5	Верна ли поговорка «В тесноте да не в обиде»?	Да, верна Нет, не верна	71 29
6	Верна ли поговорка «Работа – не волк, в лес не убежит»?	Да, верна Нет, не верна	39 61
7	Верна ли поговорка «Бедность – не порок»?	Да, верна Нет, не верна	80 20
8	Верна ли поговорка «С милым и в шалаше рай»?	Да, верна Нет, не верна	68 32
9	Верна ли поговорка «Один в поле не воин»?	Да, верна Нет, не верна	46 54

10	Часто ли вы полагаетесь на авось (на удачу) в важных делах?	Да, довольно часто. Нет, я всегда тщательно готовлюсь к ответственным делам. Бывает по-разному.	18 33 49
11	Свойственна ли вам фраза: «Я так и знал\знала» (в случае, когда вас постигает неудача)?	Да, свойственна. Нет, не свойственна. Мои неудачи – это результат неучтённых заранее факторов. Иногда на свои неудачи я реагирую именно так.	22 38 40
12	Часто ли вы забываете о делах, которые должны были выполнить?	Да, постоянно. Нет, никогда не опаздываю. Случается.	8 16 76
13	Основными факторами достижения успеха, на ваш взгляд, являются:	Влиятельные родственники Высокий социальный статус семьи Богатые родители Умение обходить закон Высокий интеллект и способности Хорошее образование Умение распоряжаться деньгами Хорошее здоровье	4 10 3 5 49 10 14 5
14	Какие качества, на ваш взгляд, являются наиболее важными в человеке?	Трудолюбие Чувство ответственности Решительность Настойчивость Бережное отношение к вещам и деньгам Толерантность Уважение к другим людям	16 20 25 7 3 5 24
15	Какая форма государственного правления, на ваш взгляд, является наиболее эффективной?	Монархия Президентская республика	14 18

		Парламентская республика	16
		Смешанная республика	18
		Затрудняюсь ответить.	34
16	Что важнее равенство или свобода?	равенство	39
		свобода	61
17	Можете ли человек сам определять свою судьбу?	Да, всё в этой жизни зависит только от нас.	74
		Нет, судьба человека заранее predetermined.	10
		Затрудняюсь ответить.	16
18	Что важнее модернизация и инновации или традиции и нормы	модернизация и инновации	38
		традиции и нормы	62

*Фофанова В.О.,
студентка 1 курса
специальности Операционная деятельность в логистике
КОГПОБУ «Кировский лесопромышленный колледж»
Науч. рук. – Бажина А.В.,
преподаватель КОГПОБУ «Кировский лесопромышленный колледж»
г. Киров*

Профессиональная деятельность и предпринимательство иностранных подданных в Вятской губернии

XIX век - время развития капиталистического уклада в Вятской губернии. Возникают несколько десятков фабрик и заводов. На предприятиях внедряются новые оборудования и технологии. Для успешного развития производства требовался передовой иностранный опыт. С этой целью местные власти приглашали зарубежных специалистов на технические и административные должности для организации производства, установки машин и оборудования, а также для обучения русских специалистов.

Вятским губернатором с 1808 по 1816 гг. был швед - Ф.И. фон-Брадке. Он родился в Лифляндии, его дед был полковником и шведским комендантом в Любеке [1]. Заслуги фон-Брадке велики: благодаря ему в 1811 г. в Вятке произошло открытие Вятской гимназии [1]. Заслуги фон Брадке на посту губернатора были отмечены орденом Святой Анны 1-й степени и назначением в 1816 году в сенаторы.

Иностранные специалисты приглашались и на временную работу. В 1855 году в Вятскую губернию на 5 лет были приглашены французские подданные инженеры-топографы Бержье и Алори для составления «топографических, лесных и геологических карт» [1]. В результате их вычислительных работ были выполнены точные топографические и геологические карты Вятской губернии.

Таким образом, в числе государственных служащих в Вятской губернии находились иностранные подданные. Что касается временной работы в губернии, то местные власти обеспечивали иностранных учёных инженеров паспортами на проживание в губернии, содействовали в решении материальных вопросов.

Слова «немец» и «врач» в России долгое время были синонимами [1]. Поэтому помимо государственной службы, иностранные подданные были задействованы и в сфере медицинского обслуживания.

Так например, в создании неврологического отделения областной больницы большую роль сыграл потомок французского военнопленного Сергей Яковлевич Преодо.

В 1840 г. в Вятке жил и работал аптекарем Карл Романов Мойке. Вместе с Эйхенбаумом Мойке первым на Вятке организовал «на химической фабрике» производство зажигательных спичек.

В сфере материального производства было задействовано значительное число иностранных подданных, например: часовым подмастерье работал 35-летний австрийский подданный Георг Вунш; австрийский подданный Натальнье Грубенгер был типографщиком [1]; в ноябре 1852 г. в губернском центре проживал датский подданный Карл Шпендер, фортепианный мастер [2]; с 1866 г. в Яранске жил австрийский подданный Фридрих Мадер, который занимался снимками фотографических портретов.

Пищевая отрасль являлась сферой занятости для значительной доли иностранных подданных: они работали мельниками, пивоварами, винокурами, булочниками, пекарями. Но более всего иностранных подданных привлекало булочное производство.

Пекарным мастерством в г. Слободском занимались Август Флейшер и Йоган Генрих. В марте 1845 г. был выдан билет на свободное проживание в Вятке прусскому подданному, пекарному мастеру Карлу Генриху Гампелю [1].

В г. Орлове в 1852 г. проживал шведский подданный Аксельконрад Пуссет, который занимался печением булок [1]. Позже он станет известным предпринимателем в Вятке.

Иностранный вклад в сферу вятского образования нельзя назвать значительным, но тем не менее, их пребывание и деятельность в губернии оставили после себя интересные сюжеты: иностранные подданные имели право исправлять должность домашних учителей и наставников [2].

Так же иностранные подданные дали начало научному описанию удмуртского народа, традицию, которого заложил Даниэль Готтлиб Мессершмидт. Им был составлен первый в истории словарь удмуртского языка.

В Вятке проживало немало иностранцев, занимающихся пошивом одежды: 14 августа 1846 г. билет на свободное проживание в Вятке получил гессенский подданный суконщик и красильщик Каспар Швейтцер [1].

В Уржуме наблюдается наибольшее количество англичан, имеющих занятие в текстильной отрасли.

Вятская земля издавна была связана со Швецией через торговую деятельность [1]. В 1873 г. на вятский рынок вышел крупнейший в Европе производитель паровых и силовых машин Людвиг Нобель, главная роль которого состояла в развитии промышленности в г. Вятке и Вятской губернии.

Не смотря на успехи в профессиональной деятельности, права иностранных предпринимателей в 1886-1899 гг. рядом высочайших указов были существенно сокращены: для ввоза в Россию были разрешены лишь ювелирные изделия «высшей квалификации», новейшие станки и оборудование, была разрешена продажа новейших технологий и вооружения.

Деятельность отдельных шведских предпринимателей, проживавших в губернском центре, протекала в сфере гостиничного и трактирного бизнеса. Первый опыт подобного предпринимательства был осуществлен ревельским

мещанином Иоганном Карлсоном в 1845 г. Он основал в Вятке гостиницу, вмещавшую 30 человек.

Второй шведский мещанин - Аксель Пуссет содержал кондитерскую, булочную, ресторан, вокзал в Александровском саду, номера, маленький пароход в 1,5 силы для прогулок.

Предпринимательский авторитет А. Пуссета был усилен и правилами, существовавшими в его гостинице: служащим не дозволялось курить и выпивать спиртное в номерах, от них требовалось держать в чистоте и аккуратности одежду и обувь.

Однако не все предприниматели были столь успешны. Неудачей окончилась предпринимательская деятельность великобританского подданного Эдуарда Гакса, который в 1873 г. открыл первую пассажирскую линию до Казани [1]. Пароход, названный им в честь своего отца, «Пётр Гакс», должен был стать первым пассажирским пароходом на р. Вятке, но из-за конкуренции Гакс был вынужден продать своё судно.

Иностранные специалисты пребывали на крупнейшие заводы Вятской губернии, прежде всего на Ижевский завод. Они были не только рабочими, но и управляющими.

В числе иностранных управляющих были Карл Макки, который управлял заводом с 1805 по 1806 гг., а с 1810 по 1828 г. Ижевский оружейный завод возглавлял швед Ермолай Грен.

Из так называемых «немцев» на Ижевском заводе был шведский миллионер из Петербурга Людвиг Нобель, семья которого разбогатела на изобретении и производстве динамита. Он арендовал Ижевский оружейный завод с 1872 по 1879 г. и провел его техническую реконструкцию. С фирмы Нобеля началась электрификация и телефонизация Ижевского поселка.

Но всё же, большая часть иностранных подданных была задействована непосредственно в производстве. Это были ложевые, пилозубные, замочные мастера, ковальщики, механики.

Для привлечения иностранных специалистов в Вятскую им предоставлялся целый ряд привилегий: привлекательная зарплата (150-170 рублей), бесплатная медицинская помощь, предоставление квартиры, дров, некоторых продуктов питания, бесплатное обучение детей иностранцев, что в целом усиливало мотивацию и желание работать в далекой Вятской губернии.

Однако среди иноземцев, прибывших на Ижевский завод, оказалось и несколько весьма сомнительных личностей. Так, мастер Нахтигаль, получив подъемные, по пути в Ижевск просто сбежал, но был найден и доставлен на завод под конвоем. Мастер ложевого дела Гансен занялся откровенным вымогательством, требуя повысить себе зарплату до 500 рублей в год, иначе «ему на работу выходить неспособно».

Иностранные подданные заложили основу развития на Ижевском заводе целого ряда направлений в производстве. Именно поэтому практика

приглашения иностранцев, носителей передовых технологий, была продолжена на Ижевских заводах и в последующие годы.

В июле 1855 года в Вятскую губернию прибыли братья Грандмонтан – это были четыре брата: Шарль и Жозеф по специальности – уставщики молотовой фабрики контуазкого способа выделки железа; Жан Клод и Александр по специальности фабриканты железных изделий.

Таким образом, результаты исследования приводят к следующим выводам. В Вятскую губернию иностранные подданные пребывали как на время (для улучшения производства на заводах), так и на длительное проживание в губернии. Они были задействованы в разных отраслях Вятской губернии: их направляли на заводы, в медицинские, судебные и иные учреждения, где были востребованы соответствующие специалисты. Иностранные специалисты сыграли значительную роль в становлении вятских заводов – многие из них приглашались на завод в качестве управляющих, с целью организации и внедрения новых методов работы. Местные власти были заинтересованы в приглашении на крупнейшие заводы губернии иностранных подданных как носителей передового опыта, который они передавали русским мастерам. Иностранные специалисты были задействованы в самых различных отраслях производства. Наибольшее количество усовершенствований внедрялось в производство на Ижевском оружейном заводе, что вызывалось необходимостью совершенствования военной техники русской армии.

Литература

1. Шиляева Р.С. Вятский губернатор Ф.И. фон Брадке // Шведы и русский Север: история культурных связей. Материалы Международного научного симпозиума. – Киров, 1997 – 212 с.
2. Васильев, М.Г. История Вятской гимназии за сто лет ее существования. – Вятка, 1911. - С. 5-7.

*Шабалина Я.Я., Рогачева Е.В.,
студентки факультета истории, политических наук
и культурологии
ФГБОУ ВО «ВятГУ»
Науч. рук. – Клементьева Н.В.,
канд. культурологии, доцент,
ФГБОУ ВО «ВятГУ»,
г. Киров*

Роль ритуала в советской культуре

Каждая культура определяется не только свойственными ей традициями, обычаями, языковыми особенностями и т.п., но и моделями и

формами поведения людей, которые определяют ее специфику и целостность на каждом конкретном этапе культурно-исторического развития. Роль ритуала в формировании подобных поведенческих норм зачастую бывает ведущей. В культуре любого народа ритуал находит себя в двух определениях: жизненных, которые определяют, как отдельно индивидуальное существование человека, так и общественное, и календарных, в которых находят свое отражение определенные временные точки. Обе сферы ритуала направлены на регулирование жизни, ее структуризации и контроля [1; с. 42-51].

Одной из культур, которая активно использовала ритуализированные формы, является культура советского периода [1; с. 37]. Ритуал был направлен на регламентирование различных аспектов жизни советского человека. Во многом, утверждение ритуального поведения определяло общественный статус человека, в котором личное уходило на второй план. «Ввод» человека в социокультурное пространство, формирующееся под воздействием определенной идеологии, начиналось с юного возраста. Особенно показательным в этом смысле был школьный период в жизни человека. Именно в это время происходило активное усвоение тех норм, принципов, взглядов, которые в дальнейшем определяли все основные социальные и культурные формы существования советского человека. Школьная жизнь сама по себе имеет определенные ритуальные аспекты. Достаточно назвать приветствие учащимися преподавателя в начале занятия. Но в советский период с ритуалами были связаны своеобразные «инициации» школьников, переход из одного возрастного периода в другой. Имеется в виду прием в октябрята, пионеры и комсомол.

Прием в октябрята происходил в 1-3 классах. Стать октябренок могли не все. Надо было хорошо учиться и иметь примерное поведение. Сам день принятия в октябрята проходил торжественно. Парадная одежда позволяла визуально демонстрировать значимость, как самого дня, так и события в жизни школьника в целом. Торжественная линейка, слова руководства и само вручение атрибутов принадлежности к октябрятам (нагрудный значок в виде пятиконечной звезды с детским портретом В. И. Ленина и красный символический октябрьский флажок), все это означало переход в определенный статус и этап жизни младших школьников. Подобные мероприятия проходили по одной схеме из года в год. Неизменность и повторяемость позволяло демонстрировать правильность пути и причастность каждого к общему делу.

Подобная регламентированность и ритуальность определяли переход в следующий возрастной этап (9-14 лет) и социальный статус – пионеры. Подготовка к вступлению в пионеры предъявляла к кандидатам более высокие требования. Помимо хорошей учебы и примерного поведения, школьник должен принимать активное участие в общественной жизни, знать биографии пионеров-героев, помогать старшим, читать книги о жизни революционеров. Само вступление в ряды пионеров могло происходить как в

школе, так и на других общественно значимых площадках города. Торжественная линейка имела свой порядок и регламент: обязательное построение, вынос знамени пионерской организации. Вступающий в пионеры должен был произнести клятву пионера, которую обязан был выучить наизусть, а старший пионер или комсомолец вручал школьнику галстук красного цвета, символизирующий нерушимую связь трех поколений, и пионерский значок. Завершающим элементом всякого торжественного пионерского мероприятия был дружный ответ пионеров: на призыв «Будь готов!» они дружно отвечали «Всегда готов!», вскидывая при этом руку чуть выше головы. Поднятая таким образом рука могла использоваться и как приветственный жест, который демонстрировал приоритет общественных интересов над личными [2; 37-95].

Третьим переходным событием являлся прием в комсомольскую организацию. Комсомольцами становились с 14 лет. Для этого существовала необходимость в рекомендации коммуниста или комсомольца, но со стажем не менее 10 месяцев. На основании заявления и положительных характеристик кандидата назначалось собеседование. Условиями его положительного прохождения было знание устава ВЛКСМ, имен основных комсомольцев-героев и главные даты революционных и иных значимых событий. По окончании успешного прохождения собеседования кандидату вручали комсомольский билет.

Таким образом, советская идеология, основанная на конкретно строгом иерархичном принципе построения личности, давала возможность дальнейшей самореализации человека на благо общества [3; 16-70].

Важной частью официальной и повседневной жизни советского человека были праздники. Регламентированность их проведения определяла структуру и логику праздника, и ритуал здесь играл тоже немаловажную роль. Основная задача праздника – служить социальной и идеологической интеграции народа, формированию общего настроения и чувства жизни. Праздники составляли своеобразный годовой цикл. Важнейшими «точками» этого цикла были два дня в году: 7 ноября – годовщина Октябрьской революции, день установления советской власти, и 1 Мая – День солидарности рабочих всего мира. Это были праздники, так называемого, высшего уровня. К их подготовке и проведению уделялось особое внимание. Каждый гражданин страны Советов должен принимать в них обязательное участие.

Праздник такого уровня имел четко регламентированную структуру проведения. Подготовка была достаточно серьезной и трудоемкой. Нередким явлением была постройка специальных объектов, которые должны были являться как украшением, так и необходимым символом – элементом. Поддерживался и иллюстративный ряд с помощью специально выпускаемых к этому дню открыток, почтовых марок, различных предметов с атрибутикой. Улицы и проспекты городов украшались гербами союзных

республик, красными флагами, портретами политических деятелей, цветами, воздушными шарами.

Торжественное открытие любого праздника начиналось с шествия колон, целью которого было воссоединение народа и власти. Колонна делилась на звенья и каждое звено было представлено отдельной организацией: передовых тружеников, представителей партийных, всесоюзных пионерских, комсомольских и профсоюзных объединений. В момент прохождения мимо трибун каждое звено стремилось показать свою дисциплинированность, равенство и патриотизм. Шествие оформлялось обязательными транспарантами с политическими лозунгами, флагами союзных республик, портретами вождей и т.п. Во время майской демонстрации добавлялись «цветущие» ветки яблони или просто ветки с распускающимися листьями.

Дикторы приветствовали идущих из громкоговорителей. На трибунах возле главных административных зданий, в течение всего праздника звучали лозунги: «Слава Великому Ленину!», «Все для блага человека! Ни что не дается даром. Все может быть добыто только трудом!» Лозунги всегда прославляли исторических деятелей, а также стимулировали людей к построению социалистического государства. После окончания официальной части праздника жители любого населенного пункта или расходились на субботники, или всей семьей собирались дома, или выезжали на природу [5].

Придуманная однажды структура советских праздников сохранялась не только во времени, но и пространстве. Имеется в виду, что не территории огромной страны данные праздники проходили одинаково. Масштаб разный, но регламент их проведения был одинаковый. Ориентир задавала Москва, а остальные субъекты: города, села и деревни должны были ровняться на нее. Москва являлась доминирующим и нормирующим центром, дающим планы организации и реализации тех или иных торжеств, отклонение от которых неприемлемо и строго наказуемо. В самом центре страны на Красной площади происходила презентация советского праздника, устанавливающего стандарт, модель проведения торжеств в перифериях [4; 37-98]. Специальные методические комиссии управляли и регулировали подготовку к торжествам. Обязательным было издание брошюр и методических пособий с точными указаниями проведения тех или иных мероприятий, с разъяснениями агитационных речей и содержания. Строгая дисциплина и требования доказывали ежегодную эффективную работу.

В праздничные дни государство объединяло людей на пространственном уровне, благодаря чему человек чувствовал себя в единении со всей страной. Каждый мог реализовывать свои рвения посредством помощи в организации праздника, а затем быть самому его участником, значит, стать единым целым с одной большой страной. Советские праздники являлись одной из составляющих частей, которые помогали сплоченности общества, а также внутреннему взаимодействию.

Кроме праздников высшего уровня были и другие. Ко второму уровню относили: 5 декабря – День конституции, 23 февраля – День Советской армии, 8 марта – Международный женский день. На низшем уровне находились праздники регионального значения: дата основания того или иного предприятия, юбилеи, даты рождения или смерти, выдающихся личностей и даже день птиц или день леса. В проведении этих праздников не требовалось такой жесткой регламентации и контроля, как это происходила с праздниками высшего уровня. Такие праздники позволяли проявить собственные навыки и самостоятельность в организации мероприятий.

Таким образом, праздники советского периода помогали возрождать чувства коллективизма, сплоченности общества и действовать на его благо. Ритуал праздника стал необходимым условием для формирования культурной жизни советского человека.

Культура советского периода была богата ритуализированными формами, которые оказали влияние на построение нового государства. Ритуал выступал способом организации людей и их деятельности. Точность структуры ритуала, его постоянство во времени и действиях позволяло достичь регламентированного общества, а каждый человек играл роль непосредственного участника в построении нового государства.

Литература

1. Глебкин В. В. Ритуал в советской культуре / В. В. Глебкин – М.: Янус-К, 1998. – 168 с.
2. Гордин И. Г. Этапы пионерского пути / И.Г. Гордин – М.: Просвещение, 1982. – 192 с.
3. Левкович В. Л. Обычай и ритуал как способы социальной регуляции поведения. Психологические проблемы социальной регуляции поведения / В. Л. Левкович – М.: Просвещение, 1965. – 111с.
4. Мальте Р. Советские массовые праздники / Р. Мальте – М.: РОССПЭН, 2009. – 439 с.
5. Советские массовые праздники [Электронный ресурс]. – Режим доступа: <http://www.prazdникmedia.ru/viewart/article/43321>. – Загл. с экрана.

*Шубин А.О.,
студент 4 курса факультета истории, политических наук и
культурологии,
ФГБОУ ВО «ВятГУ»
Науч. рук. – Ефимова Н.М.,
канд. фил. наук, доцент кафедры всеобщей истории и политических наук
ФГБОУ ВО «ВятГУ»,
г. Киров*

СМИ Кировской области как элемент гражданского общества

Гражданское общество - это сложная саморазвивающаяся система, состоящая из множества полуавтономных элементов. Разные институты гражданского общества имеют разные специальные функции, но все их объединяет единая цель – контроль над действиями государственной власти и обеспечения обратной связи между гражданами и институтами власти.

В качестве важнейшего инструмента, через которые и власть, и гражданское общество могут доносить друг до друга информацию, следует назвать систему средств массовой информации. Именно поэтому анализ СМИ в контексте изучения гражданского общества крайне важен и актуален.

Важную роль СМИ в деле развития демократии и гражданского общества отмечал ещё Алексис де Токвиль в своей знаменитой работе, посвящённой анализу американской демократии. Он писал: «...у современных народов независимость прессы — это нечто фундаментальное, и я бы сказал, основное составляющее свободы как таковой... Именно пресса своим бдительным оком выслеживает, а потом извлекает на свет божий тайные двигатели политики и вынуждает общественных деятелей поочередно представлять перед судом общественности...» [1, с. 153]. Современные исследователи дополняют Токвиля и говорят о том, что «уникальной чертой средств массовой информации, которая также частично обуславливает их важную роль в обществе, является то, что «СМИ способны обеспечивать связи как по вертикали «власть (правлящий класс) – общество», так и по горизонтали (между различными частями общества)» [2, с. 44]. Из сказанного можно заключить, что роль СМИ для развития гражданского общества и демократии в целом сложно переоценить, а их исследование – необходимое условие изучения современного общества.

Важность изучения средств массовой информации в их взаимосвязи с гражданским обществом обуславливается ещё и тем, что их с полным основанием можно назвать «четвёртой властью». Ведь если понимать власть как способность тем или иным способом заставить объект действовать согласно своей воле, то давая ценностные и поведенческие установки, СМИ тем самым задают и модель поведения людей, а порой и напрямую указывают, как надо действовать, а соответственно обладают некоторой властью над обществом. Говоря об этом, современные учёные отмечают, что

«огромна их [СМИ – прим. А. Шубина] роль в формировании, функционировании и эволюции общественного сознания в целом»[3, с. 9]. Из этого выходят и основные функции СМИ, которыми являются: функция информирования, социально-педагогическая, организаторская, интегративная (консолидирующая), рекреативная, культурно-просветительская, а также пропагандистская функция. Все описанные функции СМИ, во-первых, тесно связаны между собой и часто переплетаются, во-вторых, все функции СМИ, кроме информационной, не обязательно встречаются в 100% случаев и могут быть представлены в разных сочетаниях в разных СМИ в зависимости от их направленности.

Все средства массовой информации можно разделить, прежде всего, по признаку зависимости от тех или иных структур на государственные (зависящие, в наибольшей степени, от органов государственной власти), коммерческие (зависящие от своих владельцев и рекламы) и общественные (зависящие только от граждан). При этом вопрос о том, существуют ли в России «общественные средства массовой информации» в традиционном их понимании, остаётся дискуссионным.

В законодательстве Российской Федерации большинство вопросов, связанных со СМИ, регулируется Законом РФ от 27.12.1991 N 2124-1 «О средствах массовой информации». В редакции данного закона от 14.06.2011 N 142-ФЗ под средством массовой информации понимается «периодическое печатное издание, сетевое издание, телеканал, радиоканал, телепрограмма, радиопрограмма, видеопрограмма, кинохроникальная программа, иная форма периодического распространения массовой информации под постоянным наименованием (названием)»[4]. В целом, вектор развития СМИ в России в целом, и в Кировской области частности, соответствует основным мировым тенденциям, наиболее важными из которых можно назвать: коммерческий характер, большая зависимость от рекламы подавляющей части СМИ, рост значимости интернет-изданий, в т.ч. блогов, и электронных версий печатных СМИ.

Рассматривая средства массовой информации Кировской области, остановимся на таких показателях, как индекс цитируемости, соотношение между государственными и коммерческими СМИ, а также их формой (газета, телеканал, радиостанция, интернет-ресурс), политические ориентации СМИ (имеются в виду провластные, оппозиционные, нейтральные). Помимо этого, приведём результаты контент-анализа 2-ух изданий с целью показать, уделяют ли внимание СМИ Кировской области проблематике, так или иначе связанной с функционированием гражданского общества.

Исходя из данных, приводимых на официальном сайте правительства Кировской области,[5] на её территории зарегистрированы 287 средств массовой информации, в том числе 196 печатных изданий (141 газета и 49 журналов); 89 теле-, радиоканалов и программ.

На официальном сайте Управления Роскомнадзора по Кировской области имеется более свежая информация [6], согласно которой на

территории Кировской области зарегистрировано 272 средства массовой информации. Но более детальной структуры СМИ области не приводится. Исходя из того, что количество СМИ, по сравнению с более старыми данными, уменьшилось всего на 15 наименований, можно предположить, что соотношение разных видов средств массовой информации в Кировской области в целом не поменялось.

При изучении вопроса о том, какие региональные СМИ являются наиболее влиятельными в Кировской области, были изучены рейтинги цитируемости [7]. Подробное изложение данных поквартальных рейтингов, здесь видится не целесообразным, поэтому приведём лишь информацию из составленного в ходе анализа данных сводного «Итогового рейтинга» по результатам 2014 и 2015 годов (Таблица 1).

Таблица 1

Итоговый рейтинг цитируемости СМИ Кировской области по итогам трёх кварталов 2014 и 2015 годов			
№	СМИ	Категория	ИЦ
1	Омутнинские вести	Газета	10.22
2	Progorod43.ru	Интернет	9.73
3	Navigator-kirov.ru	Интернет	9.45
4	Newsler.ru	Интернет	8.51
5	Vyatka.ru	Интернет	8.41
6	Эхо Москвы – Киров	Радио	8.30
7	Вятский наблюдатель	Газета	7.91
8	Gorodkirov.ru	Интернет	7.70
9	ГТРК Вятка	ТВ	7.26
10	Комсомольская правда – Киров	Газета	7.19
11	Omvesti.ru	Интернет	6.77
12	Vnkirov.ru	Интернет	5.09
13	Вятский край	Газета	4.75
14	1istochnik.ru	Интернет	4.38
15	Devyatka.ru	Интернет	4.10
16	Бизнес новости в Кирове	Интернет	1.78
17	Kirov-portal.ru	Интернет	1.24

Из приведённых в Таблице 1 данных можно сделать вывод о том, что наиболее цитируемыми СМИ Кировской области являются информационные

интернет-ресурсы. В итоговом рейтинге 11 из 17 попавших туда средств массовой информации являются именно интернет-ресурсами, причём в числе самых цитируемых СМИ (первые 5 позиции итогового рейтинга) 4 наименования из 5-и – это интернет-ресурсы. Менее цитируемыми являются газеты, которых в итоговом рейтинге всего 4 наименования. Реже всего цитируются радиостанции и телеканалы, которых в итоговом рейтинге по 1-му наименованию. Подобную ситуацию можно объяснить тем, что работа через Интернет требует меньших финансовых затрат, что весьма актуально для региональных СМИ, чьи доходы являются, как правило, достаточно небольшими.

Помимо этого, в поквартальных рейтингах цитируемости можно наблюдать большой динамизм, но при этом всё же можно выделить СМИ пользующиеся наибольшей популярностью (наиболее цитируемые): Омутнинские вести, Navigator-kirov.ru, Newsler.ru, Эхо Москвы – Киров.

Классификация наиболее цитируемых средств массовой информации Кировской области (+ «Вятская особая газета», которая была включена в анализ как яркий представитель блока оппозиционных СМИ региона) по двум признакам показала: что в Кировской области коммерческие СМИ преобладают над государственными, что политически нейтральные СМИ преобладают над всеми остальными, а провластные над оппозиционными. Подобные результаты коррелируют с общероссийскими тенденциями развития средств массовой информации. На основе проведённого анализа можно заключить, что как в Кировской области, так и в России в целом, складывается такая ситуация, что власть имеет достаточно (а иногда избыточно много) каналов доставки информации до граждан, а гражданское общество испытывает дефицит таких каналов. В результате этого, нарушается функционирование системы обратной связи между гражданами и государством, что может негативно сказываться на развитии гражданского общества и демократии.

Также можно сделать вывод о том, что большинство рассмотренных интернет-изданий относятся к числу нейтральных, а большинство газет занимают определённую позицию по отношению к власти (провластную или оппозиционную).

Рассмотрев вопрос о цитируемости СМИ и выявив некоторые тенденции в развитии системы средств массовой информации на территории Кировской области, стоит описать результаты проведённого контент-анализа двух наиболее активных в сфере освещения политических, экономических и общественных вопросов изданий (материалы для исследования были взяты: [10],[11]). Газеты «Вятский наблюдатель» и «Вятская особая газета» были выбраны в качестве объектов анализа, как наиболее яркие представители провластного и оппозиционного блока СМИ на территории области.

Полученные данные были занесены в таблицу (Таблица 2).

Таблица 2

	Всего статей (100%)	Политика	Экономика	Общественная жизнь
Вятская особая газета				
2013	694	120 (17%)	75 (11%)	178 (26%)
2014	398	53 (15%)	26 (6.5%)	117 (29%)
Всего:	1092	173 (16%)	101 (9%)	295 (27%)
Вятский наблюдатель				
2013	1547	182 (12%)	171 (11%)	373 (24%)
2014	1238	165 (13%)	131 (10.5%)	417 (34%)
Всего:	2785	347 (12%)	302 (11%)	790 (28%)

Данные проведенного контент-анализа свидетельствуют, во-первых, о примерно равном внимании со стороны того и другого издания к проблемам политики, экономики и общественной жизни, во-вторых, проблемы общественной жизни стабильно занимают ведущее место среди актуальных проблем региона, что соответствует роли СМИ как института гражданского общества.

Итогом проведенного исследования можно назвать получение достаточно целостной картины о СМИ Кировской области как элементе гражданского общества, а также выявление ряда тенденций, таких как преобладание Интернет-СМИ, большой динамизм в популярности (цитируемости) СМИ в Кировской области, при сохранении нескольких стабильных лидеров, в целом низкий уровень цитируемости СМИ в нашем регионе (от чего страдает их потенциал как элемента гражданского общества), частичное выполнение СМИ своих функций как элемента гражданского общества и некоторые др.

Литература

1. Алексис де Токвиль Демократия в Америке: Пер. с франц./ Предисл. Гарольда Дж. Ласки. – М.: Прогресс, 1992 – С. 153.
2. Фомичева И. Д. Социология СМИ: Учеб. пособие для студентов вузов / И. Д. Фомичева. – М.: Аспект Пресс, 2007 – С. 44.
3. Лукиева Е. Б. Теория и практика связей с общественностью. Часть II: Учебное пособие / Е. Б. Лукиева. – Томск: Изд-во ТПУ, 2009 – С. 9.
4. О средствах массовой информации (Закон о СМИ) [Электронный ресурс]: [федеральный закон от 27.12.1991 N 2124-1]. – Режим доступа: [Консультант плюс]. – Загл. с экрана.
5. Официальный сайт правительства Кировской области [Электронный ресурс] – Режим доступа: <http://www.kirovreg.ru/region/press/> / (Дата обращения : 18.05.2015).

6. Сведения о выполнении полномочий, возложенных на Управление Роскомнадзора по Кировской области в 1 квартале 2015 года [Электронный ресурс]/ Официальный сайт Управления Роскомнадзора по Кировской области, 07.04.2015 – Режим доступа : <http://43.rkn.gov.ru/directions/p4943/p4945/> (Дата обращения : 18.05.2015).

7. Кировская область: рейтинг СМИ за I – III кварталы 2014-2015 гг. / Информационно-аналитическая система «Медиология». Официальный сайт. URL: http://www.mlg.ru/ratings/regional_media/4004/12/0/0/ (дата обращения : 07.04.2016).

8. Архив номеров Вятской особой газеты [Электронный ресурс] / Официальный сайт Вятской особой газеты / Режим доступа: <http://www.osobaya.net/> (Дата обращения : 10.04.2015).

9. Архив номеров газеты Вятский Наблюдатель [Электронный ресурс] / Официальный сайт газеты Вятский наблюдатель / Режим доступа : <http://www.nabludatel.ru/new/> (Дата обращения : 10.04.2015).

*Шулаков И.В.,
магистрант 2 курса,
ФГБОУ ВО «ВятГУ»
Науч. рук. – Игошина Ю.В.,
канд. филос. наук, доцент
кафедры журналистики и интегрированных коммуникаций,
ФГБОУ ВО «ВятГУ»,
г. Киров*

Региональный рынок интернет-рекламы как объект исследования

По данным «Фонда общественного мнения», каждый второй житель Приволжского федерального округа пользуется Интернетом постоянно [1], а конкретно в Кировской области в 2013 году доля пользователей сети Интернет в общей численности населения составляла 44%. Прослеживается следующая динамика: увеличивается количество пользователей, расширяются возрастные границы, наблюдается постоянный рост числа интернет-ресурсов. Как следствие, увеличиваются объемы интернет-рекламы, которая уже готова позиционировать себя лидером среди рекламно-информационных каналов.

Интернет-реклама, или реклама в Интернете (Internet Advertising), включает в себя различные графические и текстовые рекламные материалы, размещаемые в сети Интернет. Сегодня это не набор спонтанных инструментов продвижения, а целостная система, подчиняющаяся законам экономики, представляющая собой динамично развивающийся рыночный сегмент. Но, в отличие от традиционных видов рекламы, всесторонне

изученных, до сих наблюдается дефицит научных и научно-практических работ, посвященных комплексному анализу рынка интернет-рекламы.

При попытке разработать и провести исследование регионального рынка интернет-рекламы и сайтостроения мы столкнулись с проблемой отсутствия систематизированной информации о состоянии этого рынка в предыдущие годы и динамики его изменений. Более того, в научной литературе пока не детерминируется региональный рынок интернет-рекламы как таковой.

Для того чтобы дать определение регионального рынка интернет-рекламы, сначала выявим, что понимается под рынком рекламы вообще и рынком интернет-рекламы в частности. В узком, экономическом, смысле рынок рекламы – это пространство, где встречаются спрос и предложение на рекламные услуги и где формируется их стоимость. Рынок рекламы представляет собой самостоятельный сектор экономики, в рамках которого взаимодействуют субъекты этого рынка: рекламодатели, рекламопроизводители, рекламораспространители и потребители рекламной информации.

В широком смысле рынок рекламы – это социальный институт, призванный обеспечить общественную потребность в рекламных услугах. Он является частью общественной системы и развивается вместе с эволюцией экономических, социальных и культурных процессов. Поэтому понятие «рынок рекламы» может выступать и как категория, представляющая широкую систему экономических, юридических, социокультурных отношений, которые возникают и развиваются между субъектами этого рынка [2].

Далее, под региональным рынком понимается рынок отдельного региона, имеющий характерные признаки, отличающийся как местоположением, так и видами представленных товаров, ценами, конъюнктурой, спросом и предложением товаров [3].

Таким образом, сформулируем определение регионального рынка интернет-рекламы как многоуровневой системы, которая призвана обеспечивать общественную потребность в рекламных услугах посредством информационно-коммуникационного канала Интернет, находится, как правило, в пределах отдельного региона и имеет характерные для этого региона признаки.

В научных источниках пока не представлено готовое определение интернет-агентства, поэтому сформулируем его самостоятельно. «Современный экономический словарь» под словом «агентство» понимает учреждение, выполняющее определенную государственную, общественную, социальную функцию. В качестве примера можно назвать агентства по охране прав потребителей, рекламные агентства, агентства новостей, творческие агентства[4]. Исходя из этого скажем, что интернет-агентство – это организация, выполняющее по заданию заказчика функцию интернет-продвижения, направленного на привлечение внимания к объекту: товару,

услуге, организации и т.п., популяризацию этого объекта в сети и его эффективного продвижения с экономической или коммуникативной целью.

В качестве объекта исследования выберем региональный рынок интернет-рекламы Кировской области. Цель исследования – понять, из каких структурных элементов состоит этот рынок, на каком этапе развития находится и каковы перспективы его развития. В силу отсутствия модели анализа регионального рынка интернет-рекламы попробуем взять за основу и адаптировать к нашему объекту модель, применяемую для рынков СМИ [5]. Она достаточно корректно, на наш взгляд, может описать локальный рынок, а специфика нашей темы требует особого наполнения модели.

В общепринятой системе оценки рынков СМИ выделяются следующие части: рынок материалов, рынок техники, издательский рынок, рынок рабочей силы, финансовый рынок, рынок информации, рекламный рынок. Из предложенных составляющих структуры рынка из модели исследования рынка интернет-рекламы мы можем убрать первые три в силу их неактуальности. Остальные рассмотрим подробнее и наполним соответствующим содержанием, для того чтобы систематизировать региональный рынок интернет-рекламы, определить его границы и основные признаки.

Структура регионального рынка интернет-рекламы выглядит следующим образом.



Рис 1. Структура регионального рынка интернет-рекламы

В систему регионального рынка интернет-рекламы мы включили хостинг-провайдера, который предоставляет место для размещение ресурса в сети Интернет; владельца рекламной площадки, который оказывает услуги по размещению продуктов интернет-рекламы; заказчиков интернет-рекламы, которые действуют как напрямую, так и через специализированные агентства; и непосредственно аудиторию, на которую рассчитана рекламная информация.

Контактные аудитории можно поделить на первичные и вторичные. К первичным мы относим заказчика как основного интегратора вводных данных для интернет-рекламы, а к вторичной – пользователей, независимо от их демографических, социографических и психографических характеристик. В *информационном рынке* по источникам поступления информации выделяем следующие составляющие: заказчик интернет-рекламы, конкуренты, органы госрегулирования, агентства маркетинговых и социологических исследований, пользователи. Для того чтобы реализовать эффективную рекламную кампанию и восполнить дефицит информации (если таковой имеется), необходимо проводить исследования, результаты которых будут являться руководством к действию. Вся деятельность интернет-агентства должна лежать в правовом поле и следовать законодательству Российской Федерации.

Рынок рабочей силы включает четыре основных составляющих: творческие, технические, коммерческие и управленческие кадры. К творческим специальностям мы относим дизайнера, копирайтера, smm-специалиста; к техническим – программиста, верстальщика, аналитика, тестировщика, seo-специалиста, контекстолога, таргетолога, контент-менеджера; к коммерческим – менеджера по продажам, бухгалтера, PR-специалиста, маркетолога; к управленческим – генерального директора, коммерческого директора, технического директора, арт-директора, менеджера проектов.

Это неполный список специальностей, которые одинаково востребованы и на международном, и на региональном рынке интернет-рекламы. У большинства интернет-агентств остро встает вопрос о поиске квалифицированных кадров. Есть несколько вариантов решения данной проблемы: обучение специалиста собственными силами, «переманивание» специалиста из других компаний, работа с фрилансерами.

Финансовый рынок. В качестве субъектов финансовых отношений выступают все участники рынка интернет-рекламы, а также финансовые системы. На региональном рынке интернет-рекламы широко распространены посреднические услуги, когда интернет-агентство обращается для решения конкретной задачи к своему конкуренту или фрилансеру, но для заказчика это выглядит как функция «одного окна». Основными источниками дохода для интернет-агентства являются оплата за реализацию рекламных кампаний и доход от собственных интернет-проектов. К основным фондам отнесем здание, оборудование, программное обеспечение, а к оборотным – заработная плата. К источникам расходов относятся заработная плата, налоги и комиссии, оплата связи и Интернета.

Таким образом, в статье мы сформулировали определения регионального рынка интернет-рекламы и интернет-агентства, представили структуру рынка интернет-рекламы, адаптировав к нашему объекту исследования модель, применяемую для рынков СМИ. В силу своей

перспективности и в то же время малоизученности тема нуждается в полномасштабных исследованиях и апробации на разных регионах.

Литература

1. Аудитория интернета: вчера, сегодня, завтра... // Сайт Фонда общественного мнения [Электронный ресурс]. Режим доступа: <http://runet.fom.ru/Proniknovenie-interneta/1071>.

2. Определение понятия «рынок рекламы» // Индустрия рекламы: информационно-справочный портал [Электронный ресурс]. Режим доступа: <http://adindustry.ru/doc/1134>.

3. Словарь «Борисов А.Б. Большой экономический словарь. – М.: Книжный мир, 2003. – 895 с.

4. Райзберг Б.А., Лозовский Л.Ш., Стародубцева Е.Б. Современный экономический словарь / Б.А. Райзберг, Л.Ш. Лозовский, Е.Б. Стародубцева. 5-е изд., перераб. и доп. – М.: ИНФРА-М, 2007. – 495 с.

5. См.: Кирьянова Л.Г. Экономика средств массовой информации / Л.Г. Кирьянова – Томск: Изд-во ТПУ, 2006. – 132 с.; Вартанова Е.Л. Медиаэкономика зарубежных стран / Е.Л. Вартанова– М.: Аспект Пресс, 2003. – 335 с.; Марков А.А., Молчанова О.И., Полякова Н.В. Теория и практика массовой информации : Учебник / А.А. Марков, О.И. Молчанова, Н.В. Полякова. – Изд-во «Инфра-М», 2015. – 252 с.

Раздел II. ЮРИДИЧЕСКИЕ НАУКИ

*Амелина А., Платонов Н.,
студенты 2 курса
Института геологии, нефтегазодобычи и трубопроводного транспорта
Ухтинского государственного технического университета
Науч. рук. – Михалева Г.В.,
ст. преподаватель кафедры философии и методологии образования
Ухтинского государственного технического университета,
г. Ухта*

Формы воспитания детей, оставшихся без попечения родителей

Одной из важнейших проблем в социальной сфере современного общества является проблема воспитания несовершеннолетних детей, оставшихся без попечения родителей. Как показывает статистика, положение сирот, как в России, так и в мире, остается неблагоприятным. Неоднократно происходят инциденты, связанные с нарушением их прав, свобод, выявляются неудовлетворительные условия проживания с недобросовестными опекунами и попечителями. А ведь именно такие дети требуют к себе особого внимания, серьезной психологической, юридической и материальной поддержки со стороны государства. Им требуется помощь в социальной реабилитации и адаптации к современной жизни, интеграции с обществом. Это говорит о необходимости поиска возможных путей решения проблемы, а также о принятии незамедлительных и целенаправленных мер для улучшения сложившейся ситуации. Данная тема непосредственно связана с формированием и развитием детей, которые являются будущим поколением, а значит, связана и с образованием правильного, полноценного, «здорового» общества и будет актуальна в мире всегда.

Согласно 123 статье Семейного кодекса РФ существует несколько форм воспитания детей, оставшихся без попечения родителей. Усыновление или удочерение является приоритетной формой устройства детей, оставшихся без попечения родителей. Установление опеки и попечительства является одной из форм социальной заботы и защиты детей. Целью данной формы является устройство ребенка в семью, для его дальнейшего воспитания, содержания, образования, а также защиты его законных прав, интересов и свобод. Опека устанавливается над детьми, не достигшими возраста 14 лет. Попечительство устанавливается над детьми в возрасте от 14 до 18 лет. Устройство ребенка под опеку или попечительство осуществляется с учетом его мнения. Ребенок, достигший возраста 10 лет вправе высказывать свое согласие или не согласие в отношении установления какой-либо личности в качестве его будущего опекуна или попечителя, и назначение такового происходит исключительно с одобрения ребенка. Опекун имеет

практически все права родителя в вопросах воспитания, обучения, содержания ребёнка и ответственности за ребёнка. Также, государство ежемесячно выплачивает опекуну некую материальную помощь, пособие на содержание ребенка, в соответствии с установленными региональными нормами выплат. При этом опекуны являются представителями подопечных в силу закона и совершают от их имени и в их интересах все необходимые сделки. Приемной семьей признается опека или попечительство над ребенком или детьми, которые осуществляются по договору о приемной семье, заключаемому между органом опеки и попечительства и приемными родителями или приемным родителем, на срок, указанный в этом договоре. Под устройством детей, оставшихся без попечения родителей, в организации для детей-сирот и детей, оставшихся без попечения родителей, понимается помещение таких детей под надзор в образовательные организации, медицинские организации, организации, оказывающие социальные услуги.

На международном и национальном уровне существует множество специальных документов, в которых закреплены основные права ребенка. Впервые в 1959 году Генеральная Ассамблея провозгласила Декларацию прав ребенка с целью гарантировать детям счастливое детство на благо самому себе и окружающему обществу. В 1989 году была принята Конвенция прав ребенка, согласно которой, государства-участники брали на себя обязанность обеспечивать ребенку защиту, необходимую для его благополучия. Данные документы и стали основой национальных, государственных нормативных актов, которые регулируют все основные вопросы, связанные с жизнедеятельностью ребенка, исполнением его прав и обязанностей. В Российской Федерации все процессы, возникающие с установлением, осуществлением и прекращением опеки и попечительства определяются Семейным кодексом РФ, Гражданским кодексом РФ и Федеральным законом РФ «Об опеке и попечительстве над детьми» от 24 апреля 2008 года.

Если рассмотреть и проанализировать положение детей-сирот в современной России с момента распада СССР и по настоящее время, можно сделать выводы о социальной политике государства и его отношении к данной проблеме. Переход России к совершенно новой форме устройства государственной власти в 90-е годы сильно сказался не только на экономической сфере общества, но и на социальной. В период с 1992 по 2000 год было выявлено резкое снижение детского населения в России на 4,4 миллиона, был высок и стабилен показатель детской смертности. Вместе с тем, в 1,5 раза увеличилась численность детей, чьи родители были лишены родительских прав, выросло количество беспризорных детей. Общее число детей, оставшихся без попечения родителей, на 2000 год составляло около 700 тысяч.

В настоящее время, данные показывают, что на 2015 год в Российской Федерации проживало более 27 млн. детей, что составляло примерно 20% от всего населения страны. В этом же году, согласно сообщению

уполномоченного по правам ребенка Павлу Астахову, было зафиксировано около 493 тысяч детей, которые остались без попечения родителей. Если рассматривать статистику за последние пять лет, то наблюдается положительная тенденция. С 2010 по 2015 год число сирот в РФ уменьшилось примерно на 200 тысяч, на 30% сократилось количество специальных детских учреждений, а наполняемость оставшихся учреждений составляет чуть больше 50%. И это не может не радовать. Хотя бы по этим данным можно судить, что социальная политика государства движется в правильном направлении. Но эти положительные перспективы скрывают за собой и множество негативных явлений. Например, по очередной статистике, из 100% детей-сирот, вышедших из детского дома, только 10% могут адаптироваться к нормальной, взрослой жизни. Они сразу же сталкиваются с проблемами получения образования, поиска работы, обращения с деньгами, принятия самостоятельных решений по устройству своей дальнейшей жизни, семьи и так далее. Более 50% выпускников детских домов становятся преступниками, попадают в тюрьмы или обретают алкогольную или наркотическую зависимость. Такие дети в большинстве случаев не могут преодолеть социальный барьер, столкнувшись с различными неприятностями, что свидетельствует о недостаточной юридической помощи и психологической поддержке.

Для того чтобы полностью понять и оценить проблему воспитания детей, оставшихся без попечения родителей, в нашей стране, нужно провести сравнительный анализ с данной ситуацией в других странах мира. Для начала стоит отметить, что в 2015 году около 15% усыновленных детей РФ были отданы на воспитание иностранным гражданам, из них почти 2000 детей были приняты в семьи граждан США. Почему же американцы так активно усыновляют российских детей и какова ситуация с сиротами в самих США? Именно с этой страной мы и хотим произвести сравнительный анализ.

Первое с чего мы бы хотели начать это общее количество детей, оставшихся без попечения родителей и не проживающих в семьях. В России на 2014 год на учете в государственном банке о детях состояло около 130 тысяч детей, из них 61 тысяча детей сирот была выявлена в тот год. А количество детей, принятых на воспитание в семью за данный год составляло лишь 63 тысяч детей. Таким образом, можно сделать вывод, что на 2014 год было около 70 тысяч детей, оставшихся без попечения родителей и находящихся под надзором в специальных организациях для детей сирот. В США данный показатель значительно отличается от российской статистики. На 2014 год в США было выявлено около 70 тысяч детей, оставшихся без попечения родителей, при этом в очереди на усыновление ребенка стоят около 150 тысяч семей. В год граждане США усыновляют не только 70 тысяч своих детей, но и 20 тысяч детей из других стран. А специальных организаций для детей сирот вообще не существует, все дети оказываются устроенными в семьи. Учитывая те факторы, что материальное обеспечение детей-сирот, принятых в семьи, в этих двух странах практически одинаковое,

а вот процесс усыновления в США стоит больших денег, можно сделать вывод о том, что проблема заключается в самом российском обществе и во взглядах людей на эту проблему.

Почему же российские семьи так боятся брать к себе чужих детей, с чем это может быть связано? Для начала, чтобы ответить на этот вопрос, мы решили сделать небольшое исследование по данному вопросу среди своего окружения. Мы провели опрос среди нескольких возрастных категорий граждан: от 18 до 20 лет, от 25 до 30 и 40-45 лет. В каждой категории было опрошено не менее 20 человек. Каждому из них мы задали вопрос: готовы ли они усыновить, взять к себе на воспитание чужого ребенка в ближайшее время? Ответы были представлены следующие: 1- да, 2- нет, 3- затрудняюсь ответить. Также в случае отрицательного ответа мы попросили пояснить причину отказа.

Результаты опроса оказались предсказуемыми и совпадали с мнениями, которые мы нашли в Интернет-ресурсах, у большинства россиян. Первая категория граждан, молодых людей в возрасте от 18 до 20 лет, являлась студентами вузов и колледжей нашего города. Большая часть из них не имела постоянного дохода и работы, и, исходя из этого, 90% опрошенных данной категории ответили отрицательно, ссылаясь на свой молодой возраст и желание сначала устроить свою собственную жизнь, карьеру, семью. Оставшиеся 10% опрошенных ответили, что усыновили бы ребенка, но при условии хорошей материальной и социальной поддержки государства. Ответы граждан от 25 до 30 лет также не показали положительной статистики. 72% опрошенных не готовы были взять к себе ребенка на воспитание в ближайшее время. Причинами послужили нестабильная экономическая ситуация в стране и в мире, материальное положение, процесс создание собственной семьи, рождение детей, развитие карьеры и еще множество других факторов, которые мешали задуматься о возможности принятия чужого ребенка в свою семью. 28% опрошенных затруднялись ответить на поставленный вопрос. Их волновали психологические аспекты данной ситуации, такие как: смогли бы они и их близкие принять чужого ребенка к себе в семью, относится к нему как к родному или как отнеслись бы их собственные дети к данному пополнению в семье. Третья группа опрошенных показала совсем иные результаты. Примерно 60% ответили, что периодически задумываются о данной проблеме, признаются, что с возрастом осознали всю серьезность положения детей сирот и поэтому готовы были бы принять их в свою семью, но опять же отмечая условие хорошей материальной и социальной поддержки государства. Остальные 40% оказались не готовы это сделать, считая, что их возраст уже был не подходящим для начала воспитания нового ребенка в семье, а так же ссылаясь на нехватку времени и сил. Наше исследование не только подтвердило общероссийскую статистику, но и дало понять, в чем же заключается причина невозможности абсолютного решения обсуждаемой нами проблемы.

Вопрос воспитания детей, оставшихся без попечения родителей, в нашей стране остается достаточно значительным. Российское правительство с каждым годом предпринимает всё больше разнообразных шагов для того, чтобы ликвидировать данную проблему. И действительно, изучая всевозможные статистические данные и показатели можно заметить положительную тенденцию и улучшение ситуации. Но это не значит, что можно прекращать бороться с этой проблемой. Тысячи детей, оставшихся без попечения родителей, в России еще испытывают большие трудности в процессе своего становления, взросления, обретения самостоятельности и формирования собственной жизни. И самым главным выводом, который мы бы хотели сделать исходя из нашей работы, это то, что положение детей-сирот напрямую зависит от общества, от наших граждан, от их взгляда на данную тему. Исследование показало, что россияне не хотят бороться с этой проблемой, не могут решить её. Большинство из них просто не готово взять на себя эту огромную ответственность и принять к себе в семью на воспитание чужого ребенка. Различных причин и оправданий данному поступку множество, начиная от психологического страха перед чужим ребенком и заканчивая множеством экономических аспектов данной ситуации. Многие люди еще просто не готовы, несмотря на все трудности, сделать это по-настоящему великое дело и подарить хорошее, перспективное будущее ребенку, который оказался в тяжелой жизненной ситуации. А значит, прежде чем искать решение проблемы, путем каких-либо законодательных и государственных преобразований, нужно изначально поменять наше собственное, общественное сознание, стать более открытыми и готовыми принимать активные действия в оказании помощи детям-сиротам. Именно от нашего небезразличного отношения, от каждого из нас и зависит, какое детство будет у таких детей, будет ли оно полноценным и счастливым.

Литература

1. Семейный кодекс Российской Федерации от 29.12.1995 N 223-ФЗ (ред. от 30.12.2015): Собрание законодательства РФ, 1996, N 1, ст. 16.
2. Численность детей, оставшихся без попечения родителей, выявленных в течение отчетного года // <http://www.usynovite.ru/statistics/2014/1/>
3. Сравнительный анализ выявления и устройства детей, оставшихся без попечения родителей // <http://www.usynovite.ru/statistics/2014/6/>
4. Семейное устройство детей, оставшихся без попечения родителей, в 2014 году // <http://www.usynovite.ru/statistics/2014/3/>
5. Сироты в России — вся правда // <http://droplak.ru/?p=1820>
6. Статистика усыновлений и отказов от детей в России и мире. Справка // <http://ria.ru/spravka/20100429/227818989.html>
7. Официальный сайт уполномоченного по правам ребенка // <http://www.rfdeti.ru/>

*Артеева М.В.
магистрант I курса
ФГБОУ ВО «ВятГУ»,
Науч. рук. – Буторина Т.Н.
канд. юрид. наук, доцент кафедры гражданского права и процесса
Волго-Вятского института (филиала)
Университета имени О.Е. Кутафина (МГЮА),
г. Киров,*

Проблема защиты прав и законных интересов субъектов предпринимательской деятельности

На сегодняшний день, переход российской экономики к рыночным отношениям тесно связан с возрождением и становлением предпринимательства, как сферы проявления экономической активности широких слоев населения. Как показывает мировой опыт, стремительное формирование и развитие рыночных отношений и институтов, выступают в качестве основных характеристик современной российской экономики.

Важную роль в этом процессе должна играть защита прав и законных интересов предпринимателей, что является одной из актуальных проблем, решение которой непосредственно связано с глобальными процессами развития нашей экономики и социальной жизни, как элемента рыночной экономики, без которого не может гармонично развиваться государство.

В таких условиях становления правового института предпринимательской деятельности, важным является не только его законодательное закрепление и признание определенных прав за его субъектами, а так же создание эффективного механизма их защиты, для придания им «реальности».

Поскольку гражданское законодательство выступает основой предпринимательской деятельности, то первоочередными являются гражданско-правовые способы защиты прав и законных интересов субъектов предпринимательской деятельности. Совершенствование юридической основы такой защиты представляет актуальную задачу правовой науки, законодательных и судебных органов Российской Федерации.

Для более полного понимания сущности проблемы, рассмотрим определения понятий «защита прав предпринимателей» и «способы защиты прав предпринимателей».

Существует множество определений защиты прав предпринимателей, но в основных чертах все они совпадают. Так, под защитой прав предпринимателей, по мнению Батычко В.Т., понимается совокупность

установленных мер (механизмов) по восстановлению или признанию нарушенных или оспариваемых прав и интересов их обладателей, которые осуществляются в определенных формах, определенными способами, в законодательно определенных границах, с применением к нарушителям мер юридической ответственности, а также механизма по практической реализации (исполнимости) этих мер [2].

Зубовский Г.Б. определяет защиту прав субъектов предпринимательства как инструмент, направленный на оптимизацию вмешательства государства в регулирование экономических процессов и обеспечение конституционного принципа свободы экономической деятельности [4].

Таким образом, защита прав предпринимателей предусматривает собой законную систему мер, направленных на обеспечение неприкосновенности права, восстановление нарушенного права и пресечения действий, нарушающих право.

Необходимо отметить, что предпринимательство выступает как самостоятельная инициативная деятельность, осуществляемая на свой страх и риск. Вследствие чего, любой субъект предпринимательства может столкнуться с непредвиденными ранее обстоятельствами. Одной из главных проблем становится незнание всех аспектов юриспруденции в российском предпринимательском праве. В связи с этим, помощь и защиту прав субъектов предпринимательской деятельности, должны оказывать органы прокуратуры, а также другие заинтересованные ведомства и общественные институты.

При анализе проблемы защиты прав предпринимателей, эксперты отмечают, что поскольку предпринимательская деятельность направлена на извлечение прибыли, то она требует соответствующего соизмерения временных и материальных затрат с доходами. Вследствие чего, «предпринимательская деятельность предполагает, с одной стороны, повышенные требования к предпринимателям, а с другой – большую свободу и упрощение правил поведения. Соответственно, осуществление защиты предпринимательских прав требует простых и скорых мер и процедур» [3].

Как известно, осуществляя деятельность в условиях риска, любому предпринимателю необходимы правовые гарантии со стороны государства, которое призвано обеспечить не только свободу предпринимательства, но и предусмотреть и создать надежный механизм защиты, а также систему взаимосвязанных институтов обеспечения прав и интересов предпринимателей. Это в свою очередь требует закрепления правовых мер – способов защиты, которые являются составной частью правового режима предпринимательства, и устанавливаются действующей Конституцией Российской Федерации, Гражданским Кодексом и другими законодательными актами Российской Федерации.

Под способами защиты прав понимаются закрепленные законом материально-правовые и процессуальные меры принудительного характера,

посредством которых производится восстановление (признание) нарушенных (оспариваемых) прав и осуществляется воздействие на правонарушителя [2]. Также, Ревина С.Н. отмечает, что процессуальные способы защиты подвергаются более дробной классификации по различным критериям: целям защиты, характеру процессуальной деятельности, видам властных актов, по юрисдикционным органам [5]. Общие способы защиты прав и интересов предпринимателей закреплены в статье 12 Гражданского Кодекса Российской Федерации (далее ГК РФ). Эти способы следующие:

- признание права;
- признание оспоримой сделки недействительной и применение последствий ее недействительности, применение последствий недействительности последствий ничтожной сделки;
- возмещение убытков;
- взыскание неустойки;
- компенсация морального вреда;
- прекращение или изменения правоотношений;
- иные способы, предусмотренные законом [1].

Каждый из перечисленных выше способов защиты прав и интересов предпринимателей может применяться обособленно или в комплексе с другими способами. Закон также предусматривает применение тех способов защиты, которые не перечислены в ст.12 ГК РФ. Например, к ним относятся право на обращение к компетентным государственным органам (прокуратуре и т.д.) с целью принятия мер государственно-принудительного характера.

В настоящее время применяется множество вариантов защиты прав и интересов предпринимателей, однако, многие эксперты отмечают, что существующая система недостаточно эффективна. И этому предшествует целый ряд причин, таких как несовершенство законодательной базы, малопродуктивная деятельность судебной системы в этом вопросе, недостаточный уровень правовой грамотности в предпринимательской среде, зачастую среди представителей сектора малого бизнеса. Все это в совокупности приводит к тому, что предприниматели не всегда понимают, что их права нарушены, а тем более не имеют представления, как их защитить.

Таким образом, в целях решения существующих проблем необходимо создание в регионах страны как можно больше обществ защиты прав предпринимателей и потребителей, с целью оказания квалифицированной правовой помощи на профессиональной основе юридическим и физическим лицам, а также предпринимателям для защиты их прав, свобод и интересов от неправомерных действий органов государственной власти, органов местного самоуправления и необоснованных требований потребителей.

В рамках их деятельности основными направлениями в первую очередь должны стать:

- 1) Просвещение предпринимателей в области защиты прав и интересов предпринимателей и потребителей;

2) Различные семинары и тренинги по практике применения правовых актов, регламентирующих процесс оказания услуг, процесс торговли и др.

3) Правовой аудит, письменные и устные консультации предпринимателей;

4) Досудебная и судебная защита нарушенных прав предпринимателей и др.

Литература

1. Гражданский кодекс Российской Федерации (часть первая) [Текст]: федер. закон от 30.11.1994 № 51-ФЗ (ред. от 31.01.2016) // Российская газета. – 2012
2. Батычко, В.Т. Предпринимательское право / В.Т. Батычко - Таганрог: ТТИ ЮФУ, 2011 – 52с.
3. Вершинин, А.П. Способы защиты прав предпринимателей в арбитражном суде / А.П. Вершинин – СПб, 1996 – 13с.
4. Зубовский, Г.Б. Гражданско-правовая защита прав предпринимателей в Российской Федерации. / Г.Б. Зубовский - М.: МГУК, 2002 - 32с.
5. Ревина, С.Н. Совершенствование правового регулирования экономических отношений/ С.Н. Ревина // Журнал российского права - 2007 - № 6 – 30с.

*Байсангурова З.Я.,
студентка 2 курса юридического факультета Кировского филиала
Московского финансово-юридического университета МФЮА
Науч. рук. – Сучкова Т.Е.,
ст. преподаватель кафедры государственно-правовых дисциплин
Кировского филиала
Московского финансово-юридического университета МФЮА,
г. Киров*

О необходимости унификации законодательства, реализации права по административным жалобам

В современный период развития нашего общества, реализация норм административного права является одной из самых актуальных задач государственно-правовой деятельности. Административно-правовые нормы имеют огромное значение для всего общества в целом и для каждого человека в отдельности, поскольку в них представлена воля государства, выраженная через нормативные правовые акты его органов, касающиеся обеспечения прав и законных интересов граждан и хозяйствующих субъектов в сфере публичного управления.

На науку административного права существенное влияние оказывает совершенствование и изменение российского законодательства, проводимые в России социально-экономические и политические реформы, а также

различного рода структурные преобразования аппарата управления. Кроме того, в настоящее время усложняется правоприменительная практика, расширяется предмет и объект административно-правового регулирования.

Нормы административного права наиболее гибко и дифференцированно воздействуют на общественные отношения, упорядочивая и охраняя их. Как уже отмечалось, необходимо признать, что в современном обществе именно нормы административного права в наибольшей степени социально востребованы и необходимы. [2, с.6]

В связи с этим, считаем необходимым обозначить ряд проблем, существующих в настоящее время в административно-публичной сфере:

В частности, проблема законности деятельности органов государственной власти и органов местного самоуправления, всегда находится в центре внимания современных ученых правоведов.

Обеспечению режима законности, как одного из основных условий проведения структурных преобразований в сфере государственного управления, призваны содействовать все без исключения органы государственной власти и управления.

В настоящее время, проблему укрепления законности органов государственной власти и органов местного самоуправления, нельзя рассматривать изолированно от проблем противодействия коррупции и укрепления дисциплины в органах власти и управления, а также проблемы построения правового государства. Правовое государство - это самая благоприятная среда для создания режима законности. Правовое государство в определенной степени - это своеобразная оболочка законности. Законность как явление общественной и государственной жизни возникла и развивалась постепенно, эволюционировала от простых форм к сложным формам и проявлениям. Интересно вспомнить, в этой связи, что В.М. Лесной верно замечал, что законность не существовала извечно. Впервые этот термин мы встречаем у идеологов правового государства Г. Гроция, Ш. Монтескье, Ж. Руссо, которые в своих трудах исследовали буржуазно-демократические принципы. [3, с.10]

Законность – это цель правового государства, его основополагающий результат. Именно к такому результату стремятся все государства и общества, однако в силу объективных причин для многих государств эта цель так и остается недостижимой. Приходится констатировать, что большое количество законов, которые в настоящее время приняты как на федеральном, так и на региональном уровне, само по себе не формируют режим законности и дисциплины в органах власти и управления. Принятые законы, а также иные нормативные решения органов исполнительной власти, иногда создают неразбериху в правоприменительной практике, что в свою очередь, не способствует укреплению режима законности, ситуацию для различного рода коррупционных правонарушений и иных должностных злоупотреблений. В настоящее время предстоит еще много сделать, что бы закон начал эффективно работать и самым непосредственным образом

помогал правоприменительным органам добиваться тех целей, а также решения тех задач, ради которых, собственно, и принимался соответствующий правовой акт.

Методы обеспечения законности в административном праве – это инструментарий, с помощью которого уполномоченные на то субъекты добиваются должного режима законности и правопорядка. Методы определяют качественную сторону процесса обеспечения законности во всех сферах административно-правовой действительности. Усмотрение в административном праве и проблемы законности между собой диалектически взаимосвязаны. В праве существуют различные виды усмотрения, которые имеют определенные особенности, обусловленные той сферой, в которой реализуется соответствующее право усмотрения. Административное усмотрение, в отличие от иных видов правового усмотрения, охватывает обширный круг общественных отношений, складывающихся в сфере публичного управления. Носителями административного усмотрения является также достаточно широкий круг субъектов правоприменительной деятельности – от рядового служащего, чиновника, (сотрудника) до руководителя органа власти и управления. Занимаемая должность служащего или сотрудника органа власти или управления в одном случае может расширять границы административного усмотрения, в другом случае - существенно его сужает. Иногда имеют место попытки подмены права административного усмотрения свободным усмотрением в разрешении того или иного вопроса. Интересно, что подобная практика существует в некоторых зарубежных государствах, и она достаточно успешно работает, если в обществе высок уровень правовой культуры и правосознания. [1, с.234]

В связи с вышеизложенным можно сделать вывод, что право усмотрения дано правоприменителю для того, чтобы он действовал законно, оперативно, самостоятельно, а не для нарушения законности и произвола.

Праву жалобы, как средству обеспечения законности, в административном праве принадлежит главенствующая роль в процессе обеспечения законности. В праве выделяются различные жалобы, каждая из которых по своему обеспечивает режим законности и правопорядка.

В целях совершенствования административно-правового регулирования производства по жалобам граждан, а также хозяйствующих субъектов, назрела объективная необходимость в принятии Федерального закона «О жалобах граждан и юридических лиц». В концептуальном плане, в данном законе, необходимо определить специальные принципы производства по жалобам, сроки, а также порядок производства по жалобам. Принципиальным является положение о том, каким актом возбуждается производство по соответствующей жалобе, каким актом приостанавливается, а также то, каким актом оно прекращается.

В предлагаемом законе также целесообразно закрепить процессуальный механизм выявления, фиксации и закрепления

доказательств, которые собраны в ходе производства по жалобе. Кроме того, в таком законе необходимо закрепить процессуальный статус участников производства по жалобам. В частности, следует определить права и обязанности должностного лица (служащего), действия (бездействие) или решение которого обжалуется, статус свидетелей. При этом необходимо обязательно зафиксировать ответственность свидетеля за дачу заведомо ложных показаний в ходе производства по жалобе. За это может быть установлена как дисциплинарная, так и административная ответственность. Дисциплинарная ответственность должна касаться служащих, работников соответствующего органа, учреждения, которые выступают в качестве свидетелей в производстве по жалобе, а административная ответственность - граждан, которые участвуют в производстве по жалобам. В Федеральном законе «О жалобах граждан и юридических лиц», в отдельной статье должны быть закреплены меры пресечения, а также меры процессуального обеспечения производства по жалобам граждан и юридических лиц.

В предлагаемом законе «О жалобах граждан и юридических лиц» должно быть также определено, что служебная проверка проводится по решению руководителя органа власти и управления, в процессе которой следует объективно и всесторонне установить: факт обжалуемого деяния, время, место, обстоятельства его совершения, вину служащего, деяние или решение которого обжалуется, а также причинно-следственную связь между действиями (бездействием) служащего и наступившими последствиями. В приложении к предлагаемому закону необходимо поместить бланки процессуальных документов, которые составляются в ходе производства по жалобам.

Предлагаемый законодательный акт должен носить универсальный характер и, тем самым, исключить регламентацию принципиальных вопросов производства по жалобам граждан подзаконными нормативными правовыми актами федеральных органов исполнительной власти.

Литература

1. Административное право зарубежных стран: Учебник / Под ред. А.Н. Козырица, М.А. Щатиной. - М.: Спарк, 2003. – С.234.
2. Костенников М.В., Куракин А.В. Актуальные проблемы науки административного права. – М., 2011. – С. 6.
3. Лесной В.М. Советская социалистическая законность. - М., 1959. - С.10.

*Байсангурова З.Я., Медведев И.П.,
студенты юридического факультета
Кировского филиала
Московского финансово-юридического университета МФЮА
Науч. рук. – Редикульцева Е.Н.,
канд. юрид. наук, доцент кафедры гражданско-правовых дисциплин
Кировского филиала
Московского финансово-юридического университета МФЮА,
г. Киров*

Целесообразность простого письменного завещания

Завещание - это строго формальная сделка. В качестве акта, посредством которого вовне выражается воля завещателя, оно должно отвечать определенным требованиям, касающимся формы и порядка его совершения. И если древнее русское право в этом отношении было снисходительнее; «как скоро не представлялось сомнения насчет действительности словесного распоряжения умершего, оно признавалось обязательными», - действующее законодательство предусматривает исключительно квалифицированную письменную форму завещания.

В качестве исключения из общего правила о нотариальной форме завещания, действующее гражданское законодательство закрепляет, что составление завещания в простой письменной форме допускается только в виде исключения при завещании в чрезвычайных обстоятельствах.[1, с. 419] Возможность совершения завещания в чрезвычайных обстоятельствах – новелла наследственного права.

К чрезвычайным обстоятельствам в юридической литературе относят: неблагоприятные природные явления (наводнения, пожары, землетрясения и др.), техногенные катастрофы, военные действия, тяжелую болезнь и т.д. [3, с. -17]

Как следует из п.1 ст.1129 ГК РФ гражданин, который находится в положении, явно угрожающем его жизни, и в силу сложившихся чрезвычайных обстоятельств лишен возможности совершить завещание путем удостоверение иными полномочными лицами может изложить последнюю волю в отношении своего имущества в простой письменной форме. Изложение гражданином последней воли в простой письменной форме признается его завещанием, если завещатель в присутствии двух свидетелей собственноручно написал и поставил подпись в документе, из содержания которого следует, что он представляет собой завещание.

В законе указано, что свидетели должны расписаться на завещании, но логика требует, чтобы были обозначены фамилии свидетелей и хотя бы их инициалы, - тогда впоследствии их можно идентифицировать, поскольку возможна ситуация, когда все свидетели погибнут. То, что в письменном

тексте должно обязательно быть написано слово «завещание», в законе не предусматривается.[2, с. 694]

Юридическая судьба завещания, совершенного в чрезвычайных обстоятельствах, зависит прежде всего от того, остался ли в живых завещатель после прекращения чрезвычайных обстоятельств. Если завещатель остался жив, то в течение месяца со дня прекращения чрезвычайных обстоятельств он должен совершить завещание в соответствии с общими правилами (ст.1124-1128 ГК РФ). В противном случае завещательное распоряжение, сделанное в чрезвычайных обстоятельствах, утрачивает силу.

Заметим, что закон не отвечает на вопрос связана ли действительность простого письменного завещания с отпадением обстоятельств, которыми было вызвано его составление. Поскольку прямо не установлено иное, представляется необходимым толковать положения закона буквально, т.е. не считать простое письменное завещание недействительным в силу прекращения чрезвычайных обстоятельств.

Подчеркнем, что закон никак не регламентирует ситуацию, когда вместе с завещателем погибнут свидетели.

В случае смерти завещателя в чрезвычайных обстоятельствах сделанное им в этих обстоятельствах завещание подлежит исполнению только при условии подтверждения судом факта его совершения. Суд, в частности, должен установить, относятся ли обстоятельства, в которых совершено завещательное распоряжение, к числу чрезвычайных. Данный факт устанавливается в суде по требованию заинтересованных лиц, каковыми могут считаться наследники, указанные в этом завещании. Требование должно быть заявлено в суд в течение срока, установленного для принятия наследства (п.3 ст.1129 ГК РФ).

Из закона, можно понять следующее - пока не будет доказано, что лицо имело возможность совершить завещание в соответствии со ст.1124-1127 ГК РФ считается, что оно действовало добросовестно и что нет оснований считать завещание недействительным.

На основании вышеизложенного, можно сделать вывод, что еще при обсуждении раздела «Наследственное право» части третьей проекта ГК РФ 14 марта 1997 г. было высказано большое сомнение по поводу целесообразности введения простой письменной формы завещания, а также обстоятельств, при которых оно может быть составлено в указанной выше форме [4, с. 23]. И хотя законодатель не воспринял указанной точки зрения, оставив основной - завещания, составленные в нотариальной форме, следует отметить, что возможность совершения завещания в простой письменной форме при чрезвычайных обстоятельствах вызывает наибольшие опасения, так как на практике это может привести к серьезным осложнениям. Наши опасения строятся на следующем:

1. Законодатель назвал условия, при которых завещания могут составляться в простой письменной форме (согласно ст. 1129 ГК РФ - это

условия, явно угрожающие жизни гражданина, который, в силу чрезвычайных обстоятельств, может изложить свою волю только в простой письменной форме), однако не дал легального определения данных условий. Законодателю следует дать легальные определения данным условиям («чрезвычайные обстоятельства», «условия угрожающие жизни»), т.к., могут возникнуть противоречия о действительности данного завещания в тех или иных обстоятельствах.

2. Судебные органы согласно ч. 3 ст. 1129 ГК РФ должны подтвердить факт совершения завещания в чрезвычайных обстоятельствах. Это может означать, что суд установит в этом же процессе наличие или отсутствие данных обстоятельств. Это очень длительный процесс, который ставит под сомнение разработанность данного нововведения в ГК РФ.

3. С другой стороны, как мы узнаем, что данный гражданин составил завещание в простой письменной форме? Если гражданин погиб, то будет ли возможность извлечь (найти) его тело (если завещание было при нем).

На основании вышеизложенного, стоит внести существенные изменения в статью 1129 Гражданского кодекса Российской Федерации.

Литература

1. Гражданский кодекс Российской Федерации. Часть четвертая от 26.01.1996 № 14-ФЗ (ред. от 31.01.2016)// Собрание законодательства Российской Федерации.1996. № 5. Ст. 1129;

2. Гражданское право. Часть 4: Учебник [Текст] / Под ред. Сергеева А.П., Толстого Ю.К. М., Проспект, 2008. - 694 с.;

3. Айман Т.О. «Правоведение: Учебное пособие», Издательство: РИОР, 2006/ - с. 17;

4. Лайко Л.В. Принятие наследства: понятие, правовая сущность и содержание [Текст] // Нотариус. – 2008. – № 2. – с. 23.

*Баталова Е.А.,
студентка 2 курса Волго-Вятского института (филиала)
Московского государственного юридического университета
имени О. Е. Кутафина (МГЮА)
Науч. рук. – Парышев А.И.,
канд. юрид. наук, доцент кафедры уголовного права
филиала РАНХиГС в г. Кирове*

К вопросу о хищении чужого имущества

Большое значение в экономике страны имеет собственность. Собственность — это отношение между различными субъектами гражданского права по поводу материальных предметов, имущества, вещей.

Одна сторона данных правоотношений относится к этому имуществу как к своему, для другой стороны оно является чужим.

Но не все субъекты отношений относятся к данному положению должным образом. Имущество для них является не собственностью, но все же желают, чтобы было наоборот. Часто реализуют свои намерения незаконным путем. Совершают преступления против собственности, за которые предусмотрена уголовная ответственность по соответствующим статьям в зависимости от состава преступления.

Под преступлениями против собственности следует понимать предусмотренные гл. 21 УК РФ умышленные или неосторожные деяния, соединенные с нарушением права владения либо с иными способами причинения собственнику имущественного ущерба или с созданием угрозы причинения такого ущерба [1. Стр. 135].

Под *родовым* объектом данных преступлений подразумевается группа общественных отношений, обеспечивающих нормальное функционирование экономики России как целостного народно-хозяйствующего комплекса. *Видовым* объектом являются отношения собственности в целом, включающие права любого собственника по владению, пользованию и распоряжению своим имуществом. Под *непосредственным* объектом подразумевается конкретная форма собственности, определяемая принадлежностью имущества.

Одним из преступлений данной категории является вымогательство. Данное деяние предусматривается в ст. 163 УК РФ как требование передачи чужого имущества или права на имущество или совершение других действий имущественного характера под угрозой применения насилия либо уничтожения или повреждения чужого имущества, а равно под угрозой распространения сведений, позорящих потерпевшего или его близких, либо иных сведений, которые могут причинить существенный вред правам или законным интересам потерпевшего или его близких [2]. Непосредственными объектами вымогательства, помимо отношений собственности, являются честь и достоинство потерпевшего и его близких, а также личная неприкосновенность и здоровье.

Объективная сторона выражается в действиях вымогателя, направленных на то, чтобы вынудить лицо передать виновному или представляемым им лицам требуемое имущество или право на него либо совершить в интересах виновного или представляемых им лиц какие-то иные действия имущественного характера. Потерпевший угрозами применения насилия, уничтожения или повреждения имущества либо распространения нежелательных для потерпевшего сведений принуждается к тому, чтобы лично передать виновному имущество или право на него либо совершить имущественные действия в пользу вымогателя [1. Стр. 135].

Сложившаяся точка зрения, получившая законодательное закрепление, считаю, не совсем корректна. Так как гл. 21 УК РФ предусматривает, что преступления совершаются с нарушением права владения, то данное

преступление подразумевает действия, вынуждающие потерпевшего *в будущем* передать данное имущество. Можно сказать, что совершаемые действия посягают на такое конституционное право лиц, как право на частную собственность. Данное преступное деяние по такому признаку можно отнести к преступлениям против личности, а именно против конституционных прав и свобод человека и гражданина. Нормы данного раздела охраняют «традиционные» ценности человеческой жизни и общежития, к чему и относится частная собственность, являющаяся гарантом независимости и автономности личности в обществе и государстве, представляемая как средство для достойного существования человека. Ведь деяние посягает именно на само право, как бы виновный «предупреждает», что хочет иметь чужое имущество в своей собственности, но без обращения его в свое владение.

Таким образом, вымогательство можно перенести из главы, посвященной преступлениям против собственности, в главу о преступлениях против конституционных прав и свобод человека и гражданина. Для этого потребуется изменение понимания объекта преступления, его законодательное закрепление и применение в практике.

Литература

1. Уголовное право. Особенная часть: учебник для бакалавров / под ред. А.И. Чучаева. – Москва: Проспект, 2012. – 512 с.
2. Уголовный кодекс Российской Федерации от 13.06.1996 N 63-ФЗ / "Собрание законодательства РФ", 17.06.1996, N 25, ст. 2954.

*Баталова Е.А.,
студентка 2 курса Волго-Вятского института (филиала)
Московского государственного юридического университета
имени О. Е. Кутафина (МГЮА)
Науч. рук. – Благодир А.Л.,
д-р. юр. наук., зав. кафедрой трудового и предпринимательского права
Волго-Вятского института (филиала)
Московского государственного юридического университета
имени О. Е. Кутафина (МГЮА),
г. Киров*

Роль профсоюзов в обеспечении работников средствами индивидуальной защиты

Большое значение в выполнении трудовых функций работником имеет надлежащая охрана труда. Охрана труда, выступающая как институт трудового права, представляет собой совокупность норм, направленных на обеспечение условий труда, безопасных для жизни и здоровья работников [1.

Стр. 425]. Законодатель принимает нормы, которые устанавливают права и обязанности работодателя и работников по вопросам безопасности и гигиены труда.

Статья 212 Трудового Кодекса РФ предусматривает обязанности работодателя по обеспечению безопасных условий и охраны труда. Одним из таких условий является приобретение и выдача за счет собственных средств специальной одежды, специальной обуви, других средств индивидуальной защиты, прошедших обязательную сертификацию. В соответствии с установленными нормами они выдаются работникам, занятыми на работах с вредными и (или) опасными условиями труда, а также на работах, выполняемых в особых температурных условиях или связанных с загрязнением [2].

Обеспечение средствами защиты производится в соответствии с Типовыми отраслевыми нормами бесплатной выдачи работникам специальной одежды, специальной обуви и других средств индивидуальной защиты, утвержденными Постановлением Министерства труда и социального развития РФ от 16 декабря 1997 г. N 63. Кроме данного Постановления, которое регулирует обеспечение средствами защиты в «усредненном» порядке, существуют другие нормативные акты, конкретизирующие данные положения в зависимости от непосредственного вида труда (например, приказ Министра обороны РФ «О бесплатной выдаче специальной одежды, специальной обуви и других средств индивидуальной защиты лицам гражданского персонала органов управления и подразделений пожарной охраны вооруженных сил РФ» от 6 июля 2012 г. N 1755).

Статья 221 Трудового Кодекса поощряет и разрешает работодателю устанавливать нормы выдачи выше, чем предусмотрено типовыми нормами, но с учетом мнения выборного органа первичной профсоюзной организации или иного представительного органа работников. На этом моменте и начинают действовать представительские функции профсоюзов. Они согласовывают свои действия с работодателями и нормы обеспечения, которые утверждаются локальными нормативными актами по результатам специальной оценки условий труда. С учетом мнения профсоюзного или иного уполномоченного работниками органа такие нормы могут быть включены в коллективный и (или) трудовой договор и улучшать обеспечение работников средствами индивидуальной защиты.

Некоторые средства защиты являются взаимозаменяемыми - это также регламентируется типовыми нормами. Работодатель по согласованию с профсоюзом имеет право заменять один вид средств индивидуальной защиты другим (например, костюм хлопчатобумажный на халат хлопчатобумажный).

Теплая специальная одежда и теплая специальная обувь (костюмы на утепляющей прокладке, куртки и брюки на утепляющей прокладке, костюмы меховые, тулупы, валенки, шапки-ушанки, рукавицы меховые и др.) должны выдаваться работникам с наступлением холодного времени года, а с наступлением теплого могут быть сданы работодателю для организованного

хранения до следующего сезона. Время пользования теплой специальной одеждой и теплой специальной обувью устанавливается работодателем совместно с соответствующим профсоюзным органом или иным уполномоченным работниками представительным органом с учетом местных климатических условий [3].

Работодатель обязан организовать надлежащий учет и контроль выдачи работникам средств индивидуальной защиты в установленные сроки. Правила обеспечения работников спецодеждой предусматривают, что выдача работникам и сдача ими средств индивидуальной защиты должны записываться в личную карточку работника.

Выдаваемые работникам средства индивидуальной защиты должны соответствовать их полу, росту и размерам, характеру и условиям выполняемой работы и обеспечивать безопасность труда.

Ряд средств защиты - например, противогазы, респираторы и т.д. - требует предварительного обучения работника навыкам обращения с ними. И организация такого обучения также является обязанностью работодателя.

Если произошла потеря или порча средства защиты, произвести его своевременную замену - обязанность работодателя. Однако если вина за это лежит на работнике, работодатель имеет право потребовать у него возмещения затраченных средств. Порядок привлечения к материальной ответственности в подобных случаях также может быть прописан в соответствующем нормативном акте.

Контроль надлежащего использования средств индивидуальной защиты сотрудниками также является обязанностью работодателя. И в случае, если работник пренебрегает средствами защиты, работодатель может столкнуться с серьезными проблемами - даже несмотря на то, что он четко выполнил всю процедуру их выдачи сотруднику.

При выполнении данных обязанностей, эффективности работы и результата работодатель может обратиться к профсоюзам, которые являясь представительными, защищают интересы работников. Поэтому, грамотный работодатель будет привлекать для выполнения своих функций представителей работников. Профсоюзы участвуют в согласовании улучшения норм охраны труда и их фиксации в коллективном или трудовом договоре, в организации проведения собрания работников с разъяснением данных норм и нормативов, а также при урегулировании возникающих споров.

Литература

1. Трудовое право: учебник / Н.А. Бриллиантова [и др.]; под ред. О.В.Смирнова, И.О. Снигиревой. – 4-е изд., перераб. и доп. – Москва: Проспект, 2011. – 624 с.

2. Трудовой кодекс Российской Федерации от 30.12.2001 N 197-ФЗ / "Российская газета", N 256, 31.12.2001.

3. Обеспечение работников средствами индивидуальной защиты [Электр.ресурс]: - режим доступа: URL: <http://trud.tatarstan.ru/siz.htm> (дата обращения 02.04.2016г.)

*Борисенкова Ж.В.,
магистрант 1 курса юридического факультета
ФГБОУ ВО «ВятГУ»
Науч. рук. – Калинина Д.А.,
канд. ист. наук, доцент кафедры теории и истории государства и
права
ФГБОУ ВО «ВятГУ»,
г. Киров*

Теоретико-правовой анализ понятия договора оказания медицинских услуг

Основополагающими благами для любого человека являются его жизнь и здоровье. Обеспечение защиты этих личных неимущественных прав является важной задачей любого государства. Поддержание и сохранение здоровья граждан обеспечивается оказанием им работниками медицинских организаций (медицинскими работниками) в соответствии с требованиями действующего законодательства своевременных и качественных медицинских услуг.

Общим мнением современных правоведов, в частности Е. Х. Бариновым, И. Л. Балашовой, О. И. Косухиной и др., медицинская услуга представляет собой сложный объект гражданских прав и гражданско-правового регулирования. [1, с. 8] Гражданско-правовой формой оказания медицинских услуг является договор, заключаемый между медицинской организацией как ее исполнителем (в том числе индивидуальным предпринимателем, или частным врачом) и пациентом (заказчиком) как потребителем медицинской услуги.

Обязательными элементами вышеуказанной дефиниции должны являться:

- положения, содержащие краткую информацию о правах и обязанностях контрагентов по договору (как исполнителя (медицинской организации), так и пациента (заказчика));

- соответствие используемых понятий категориальному аппарату Федерального закона от 21.09.2011 № 323-ФЗ «Об основах охраны здоровья граждан в Российской Федерации» (далее - ФЗ «Об основах охраны здоровья граждан в Российской Федерации»), являющегося базовым нормативно-правовым актом в рассматриваемой сфере;

- обязательное указание на то, что медицинские услуги должны организовываться и оказываться в установленном законодательством

порядке, то есть в соответствии с порядками оказания медицинской помощи, обязательными для исполнения на территории Российской Федерации всеми медицинскими организациями, а также на основе стандартов медицинской помощи (согласно ч. 1 ст. 37 ФЗ «Об основах охраны здоровья граждан в Российской Федерации»).

При анализе определений договора на оказание медицинских услуг, сформулированных рядом исследователей, допустимо обратить внимание на ряд имеющихся в них недостатков.

Так, некоторыми авторами не оговорена обязанность пациента выполнить все зависящие от него действия, необходимые для достижения цели договора (у А. Р. Шаяхметовой, Н. В. Зайцевой). У последней, кроме того, исполнитель медицинских услуг ограничен лишь лицом, осуществляющим соответствующую предпринимательскую деятельность на профессиональной основе. [3, с. 4]

В трактовке М. Н. Малейной субъект оказания медицинских услуг указан как «лечебное учреждение», [4, с. 32] что, во-первых, не в полной мере соответствует категориальному аппарату ФЗ «Об основах охраны здоровья граждан в Российской Федерации», а во-вторых, является гораздо более узким понятием, чем определенный вышеуказанным нормативно-правовым актом термин «медицинская организация» (данный термин включает и индивидуальных предпринимателей, то есть частнопрактикующих врачей).

Н. К. Елина обоснованно указывает, что заказчиком может являться «физическое лицо (гражданин России, иностранный гражданин и лицо без гражданства), которое заказывает услугу лично для себя либо для третьего лица; а также юридические лица всех форм собственности, Российская Федерация, субъекты Российской Федерации, муниципальные образования, которые заказывают услугу для третьего лица и в рамках договора определяют вид, характер, качество, сроки и объем действий, которые должны быть осуществлены медицинской организацией (индивидуальным предпринимателем) по отношению к пациенту». [2, с. 3] Таким образом, получатель медицинской услуги (пациент, потребитель) может как сам оплатить медицинскую услугу, и в этом случае быть плательщиком, так и воспользоваться ее оплатой со стороны неопределенного круга иных лиц. В последнем случае имеет место договор в пользу третьего лица, согласно которому стороны установили, что должник обязан произвести исполнение не кредитору, а указанному или не указанному в договоре третьему лицу, имеющему право требовать от должника исполнения обязательства в свою пользу (п. 1 ст. 430 Гражданского кодекса Российской Федерации).

Необходимо отметить, что, по нашему мнению, любой договор в указанной сфере, вне зависимости от источника финансирования (бюджета любого уровня, собственного кошелька пациента, иного лица или средств страховой организации) представляет собой возмездный договор. Из положений ст. 41 Конституции РФ [6] следует, что даже так называемая

«бесплатная» медицинская помощь в государственных и муниципальных учреждениях здравоохранения оказывается гражданам за счет средств соответствующего бюджета, страховых взносов, других поступлений.

По мнению А. В. Тихомирова, «будучи бесплатными для граждан, оказываемые им медицинские услуги равно для государственных и муниципальных учреждений здравоохранения и частных организаций бесплатными не являются. [5, с. 113] Все медицинские услуги носят возмездный характер (отличаются только источником финансирования) и вследствие этого с точки зрения закона одинаковы по своей правовой сути, фактическому содержанию и объему составляющих их профессиональных действий медицинских работников.

Тот факт, что в настоящее время на сферу платных медицинских услуг помимо Гражданского кодекса РФ распространяют свое действие Закон Российской Федерации «О защите прав потребителей» от 07.02.1992 № 2300-1 [7], не меняет сути гражданско-правовой природы правоотношения между медицинскими работниками и пациентом.

В связи с этим наиболее точным является название договора, вытекающее из толкования ч. 2 ст. 779 Гражданского кодекса Российской Федерации - «договор оказания медицинских услуг». [8] Принимая во внимание его несомненную возмездность, считаем излишним указывать эту характеристику в названии данного гражданско-правового договора.

С учетом высказанного предлагается следующее определение договора оказания медицинских услуг: Договор оказания медицинских услуг - соглашение сторон, по которому одна из них - исполнитель (медицинская организация) обязуется оказать другой стороне - заказчику (пациенту) медицинские услуги в соответствии с порядками оказания медицинской помощи, обязательными для исполнения на территории Российской Федерации всеми медицинскими организациями, а также на основе стандартов медицинской помощи, а тот, в свою очередь, выполнить все зависящие от него действия, необходимые для достижения цели договора, и, при наличии такого условия, произвести оплату оказанных медицинских услуг.

По нашему мнению, данной дефиницией возможно дополнить ст. 2 «Основные понятия, используемые в настоящем Федеральном законе» Федерального Закона «Об основах охраны здоровья граждан в Российской Федерации».

Подводя короткое резюме, следует отметить, что тщательная проработка и дальнейшее совершенствование категориального аппарата законодательства, действующего в рассматриваемой сфере, так и иных его правовых норм, является одним из условий обеспечения надежной гражданско-правовой защиты интересов пациентов.

Литература

1. Баринов Е. Х., Балашова И. Л., Косухина О. И., Ромадановский П. О.,

- Черкалина Е. Н. Здоровье как объект гражданского права / Е. Х. Баринов, И. Л. Балашова, О. И. Косухина, П. О. Ромадановский, Е. Н. Черкалина // Проблемы экспертизы в медицине. 2012. № 45–46 (1–2).
2. Елина Н. К. Правовые проблемы оказания медицинских услуг: Автореф. дис. ... канд. юрид. наук / Н. К. Елина. Волгоград, 2006.
 3. Зайцева Н. В. Договор по оказанию медицинских услуг: Дис. ... канд. юрид. наук / Н. В. Зайцева. Волгоград, 2004.
 4. Малеина М. Н. Человек и медицина в современном праве / М. Н. Малеина. М., 1995.
 5. Тихомиров А. В. Социально-ориентированная рыночная реформа здравоохранения / А. В. Тихомиров. М.: ЮрИнфоЗдрав, 2007.
 6. Конституция Российской Федерации [Эл. ресурс]: [(принята всенародным голосованием 12.12.1993) (с учетом поправок, внесенных Законами РФ о поправках к Конституции РФ от 30.12.2008 № 6-ФКЗ, от 30.12.2008 № 7-ФКЗ, от 05.02.2014 № 2-ФКЗ, от 21.07.2014 № 11-ФКЗ)] Режим доступа: [Консультант плюс] Загл. с экрана.
 7. Гражданский кодекс Российской Федерации. Ч. 1. [Эл. ресурс]: [федер. закон: принят Гос. Думой РФ 30.11.1994] // СЗ РФ. 05.12.1994. № 32. Ст. 3301. Режим доступа: [Консультант Плюс]. Загл. с экрана.
 8. Закон Российской Федерации «О защите прав потребителей» от 07.02.1992 № 2300-1 (с изм. и доп., вступ. в силу с 01.07.2014) // Собрание законодательства РФ. 15.01.1996. № 3. Ст. 140.

*Брык И.О.,
студент 1 курса юридического факультета,
Калининградский филиал
Московского финансово-юридического университета МФЮА
Науч. рук. – Мхитарьянц Э.Г.,
канд. филол. наук, доцент,
Калининградский филиал
Московского финансово-юридического университета МФЮА,
г. Калининград*

Особенности правовой системы ФРГ

Выбор данной темы обусловлен необходимостью более полного изучения сходств и различий правовых систем современной Германии и России как демократических правовых и социально-ориентированных государств.

«Сравнительный анализ социально-правовых гарантий в России и Германии вполне обоснован и имеет большое значение для успешного развития социально-правовой сферы в Российской Федерации» [1].

Исходя из основной цели доклада, следует выделить следующие задачи: 1) дать общую характеристику государственного устройства ФРГ; 2) рассмотреть базовые конституционные принципы с приведением схожих по смыслу статей основных прав человека и гражданина ФРГ и РФ.

Правовые системы ФРГ и РФ имеют ряд сходств и различий.

Германия – парламентское, федеративное, демократическое государство. Самый представительный в публичном восприятии конституционный орган – Германский Бундестаг – напрямую избирается каждые четыре года гражданами, имеющими право голоса.

Важнейшие задачи Бундестага – принятие законодательных решений и контроль за деятельностью правительства. На соответствующий легислатурный период Бундестаг тайным голосованием избирает федерального канцлера. В рамках федерального правительства канцлер обладает директивной компетенцией; это означает, что он определяет обязательные основные направления политики. Федеральный канцлер определяет также, кто будет федеральным министром и кто из них – вице-канцлером.

Фактически решение о том, кто конкретно возглавит то или иное министерство, обещанное им по итогам коалиционных переговоров, принимают пришедшие к власти партии. Если коалиция распадается, то еще до истечения четырехлетнего срока может лишиться своего поста и канцлер; так как Бундестаг имеет право в любое время проголосовать за отстранение канцлера от должности. В этом случае парламент одновременно – с помощью так называемого «конструктивного вотума недоверия» – должен определить его преемника. Таким образом, не бывает такого времени, когда нет действующего правительства.

Для того чтобы не допустить раздробленности в парламенте и упростить формирование правительства, партии должны получить на выборах, как минимум, 5 процентов голосов избирателей (или 3 прямых мандата); только тогда они будут представлены в парламенте (пятипроцентный барьер).

Федеративный характер Германии проявляется благодаря большой самостоятельности 16 земель, прежде всего в том, что касается полиции, защиты от катастроф, юстиции, образования и культуры.

Города Берлин, Гамбург и Бремен в силу исторических причин одновременно являются федеральными землями. Уникальный характер имеет тесное взаимодействие между землями и центральными властями, благодаря чему перед земельными правительствами открываются многообразные возможности для политического участия на федеральном уровне.

Это происходит в основном через Бундесрат, вторую палату парламента, состоящую из представителей земельных правительств и также расположенную в Берлине. Земли с большим населением представлены в Бундесрате сильнее, чем те, где его численность меньше. И партии, которые

на федеральном уровне находятся в оппозиции или вообще не представлены в Бундестаге, могут через участие в земельных правительствах оказывать влияние на федеральную политику, так как многие федеральные законы и постановления требуют одобрения со стороны Бундесрата.

Впервые с 2011 г. и соответственно с 2014 г. обе представленные в Бундестаге небольшие партии – Союз 90/Зеленые и Левая партия – имеют на посту премьер-министра земли (соответственно в Баден-Вюртемберге и Тюрингии) своего представителя.

Исходя из Основного закона ФРГ от 1949 г., в его сегодняшней редакции, можно выделить базовые конституционные принципы, на которых основывается современное немецкое государство и которые характеризуют сегодняшнюю Германию:

Германия (ФРГ) является федерацией 16 земель; федеральное право имеет приоритет над правом земель; общепризнанные международные договоры и иные правовые документы действуют в Германии непосредственно и являются частью национального права; законодательство страны руководствуется конституционным строем, а исполнительная власть и правосудие – верховенством права; в стране существует разветвленная система судов; значительную роль в судебной системе играют Федеральный конституционный суд и конституционные суды земель; Германия является демократическим и социальным государством [2].

Конституция Российской Федерации — высший нормативный правовой акт Российской Федерации. Была принята народом Российской Федерации 12 декабря 1993 года. Вступила в силу со дня ее официального опубликования 25 декабря 1993 года. Был упразднен Съезд народных депутатов России, Верховный совет России. Было создано Федеральное собрание Российской Федерации, состоящее из Совета Федерации, в который входило по 2 представителя от каждого субъекта Федерации, и Государственной думы, избираемой народом.

Конституция РФ обладает высшей юридической силой, закрепляющей основы конституционного строя России, государственное устройство, образование представительных, исполнительных, судебных органов власти и систему местного самоуправления, права и свободы человека и гражданина.

Основной закон ФРГ (нем. *Das Grundgesetz für die Bundesrepublik Deutschland, GG*) — конституция Германии, в которой закреплены основы правовой и политической системы страны.

Для представления сходств в основных правах гражданина и человека Германии и России необходимо проанализировать оригинальные нормативные тексты обеих конституций. С точки зрения социокультурной перспективы можно выявить сходства и различия судебно-правовых систем, частно- и публично-правовых, социальных норм, норм правовой этики двух стран. В рамках лингвокультурной перспективы – соответствия в юридической терминологии, грамматические структуры, композиционное оформление юридических текстов [3, с.259].

<u>Grundgesetz der BRD</u>	<u>Конституция РФ</u>
<p>Artikel 1 (1) Die Würde des Menschen ist unantastbar. Sie zu achten und zu schützen ist Verpflichtung aller staatlichen Gewalt. (2) Das Deutsche Volk bekennt sich darum zu unverletzlichen und unveräußerlichen Menschenrechten als Grundlage jeder menschlichen Gemeinschaft, des Friedens und der Gerechtigkeit in der Welt. (3) Die nachfolgenden Grundrechte binden Gesetzgebung, vollziehende Gewalt und Rechtsprechung als unmittelbar geltendes Recht.</p>	<p>Статья 17 1. В Российской Федерации признаются и гарантируются права и свободы человека и гражданина согласно общепризнанным принципам и нормам международного права и в соответствии с настоящей Конституцией. 2. Основные права и свободы человека неотчуждаемы и принадлежат каждому от рождения. 3. Осуществление прав и свобод человека и гражданина не должно нарушать права и свободы других лиц.</p>
<p>Artikel 2 (1) Jeder hat das Recht auf die freie Entfaltung seiner Persönlichkeit, soweit er nicht die Rechte anderer verletzt und nicht gegen die verfassungsmäßige Ordnung oder das Sittengesetz verstößt. (2) Jeder hat das Recht auf Leben und körperliche Unversehrtheit. Die Freiheit der Person ist unverletzlich. In diese Rechte darf nur auf Grund eines Gesetzes eingegriffen werden.</p>	<p>Статья 18 Права и свободы человека и гражданина являются непосредственно действующими. Они определяют смысл, содержание и применение законов, деятельность законодательной и исполнительной власти, местного самоуправления и обеспечиваются правосудием.</p>
<p>Artikel 3 (1) Alle Menschen sind vor dem Gesetz gleich. (2) Männer und Frauen sind gleichberechtigt. Der Staat fördert die tatsächliche Durchsetzung der Gleichberechtigung von Frauen und Männern und wirkt auf die Beseitigung bestehender Nachteile hin. (3) Niemand darf wegen seines Geschlechtes, seiner Abstammung, seiner Rasse, seiner Sprache, seiner Heimat und Herkunft, seines Glaubens, seiner religiösen oder politischen Anschauungen benachteiligt oder bevorzugt werden. Niemand darf wegen seiner Behinderung benachteiligt werden.</p>	<p>Статья 19 1. Все равны перед законом и судом. 2. Государство гарантирует равенство прав и свобод человека и гражданина независимо от пола, расы, национальности, языка, происхождения, имущественного и должностного положения, места жительства, отношения к религии, убеждений, принадлежности к общественным объединениям, а также других обстоятельств. Запрещаются любые формы ограничения прав граждан по признакам социальной, расовой, национальной, языковой или</p>
<p>Artikel 4 (1) Die Freiheit des Glaubens, des Gewissens und die</p>	

Freiheit des religiösen und weltanschaulichen Bekenntnisses sind unverletzlich. (2) Die ungestörte Religionsausübung wird gewährleistet. (3) Niemand darf gegen sein Gewissen zum Kriegsdienst mit der Waffe gezwungen werden. Das Nähere regelt ein Bundesgesetz.

Artikel 5 (1) Jeder hat das Recht, seine Meinung in Wort, Schrift und Bild frei zu äußern und zu verbreiten und sich aus allgemein zugänglichen Quellen ungehindert zu unterrichten. Die Pressefreiheit und die Freiheit der Berichterstattung durch Rundfunk und Film werden gewährleistet. Eine Zensur findet nicht statt. (2) Diese Rechte finden ihre Schranken in den Vorschriften der allgemeinen Gesetze, den gesetzlichen Bestimmungen zum Schutze der Jugend und in dem Recht der persönlichen Ehre. (3) Kunst und Wissenschaft, Forschung und Lehre sind frei. Die Freiheit der Lehre entbindet nicht von der Treue zur Verfassung.

религиозной принадлежности.

3. Мужчина и женщина имеют равные права и свободы и равные возможности для их реализации.

Статья 29

1. Каждому гарантируется свобода мысли и слова.

2. Не допускаются пропаганда или агитация, возбуждающие социальную, расовую, национальную или религиозную ненависть и вражду. Запрещается пропаганда социального, расового, национального, религиозного или языкового превосходства.

3. Никто не может быть принужден к выражению своих мнений и убеждений или отказу от них.

4. Каждый имеет право свободно искать, получать, передавать, производить и распространять информацию любым законным способом. Перечень сведений, составляющих государственную тайну, определяется федеральным законом.

5. Гарантируется свобода массовой информации. Цензура запрещается.

[4, 5].

Таким образом, между конституциями России и Германии есть много общего. В частности, и в российской, и в немецкой конституциях социальные права закрепляются самим фактом провозглашения стран социальными государствами.

Сопоставительный анализ правовых систем России и Германии может быть полезен для изучения работы механизмов общественного самоуправления по немецкой модели; оценки эффективности нормативной базы системы немецкого социального страхования, а также для изучения возможностей применения положительного опыта немецких юристов к условиям российской действительности.

Литература

1. Шпилев Д.А. Социальные гарантии в правовых системах России и Германии. - Нижний Новгород: НИСОЦ, 2009. - 54 с.
2. <https://www.tatsachen-ueber-deutschland.de/ru/kategorii/gosudarstvo-politika>
3. Мхитарьянц Э.Г. Формирование межкультурной компетенции в рамках дисциплины «Немецкий язык в сфере юриспруденции» // Проблемы межнационального характера как результат социально-экономических, правовых, миграционных и иных процессов в современных условиях. Материалы международной межведомственной научно-практической конференции. – Калининград-Москва, 2013. – 296 с.
4. www.bundestag.de/grundgesetz
5. www.constitution.ru

*Волгина Д.Е.,
студент 2 курса,
Волго-Вятский институт (филиал)
Московского государственного юридического университета
имени О. Е. Кутафина (МГЮА)
Науч. рук. – Коврижных Л.А.,
канд. юрид. наук, доцент кафедры общегуманитарных
и социально-экономических дисциплин
Волго-Вятского института (филиала)
Университета имени О.Е. Кутафина (МГЮА),
г. Киров,*

Эволюция российского законодательства в области использования электронной подписи

В эпоху повсеместного использования информационных технологий все большую распространенность получает институт информационного права -электронная подпись (далее – ЭП). Это связано, с тем, что большая часть информации и документов теперь осуществляется в электронном виде. Технология же ЭП способна еще более расширить возможности электронного документооборота, распространить его на все сферы общественной жизни. В странах, где использование ЭП законодательно закреплено, не выходя из дома или офиса, возможно безопасно и гарантированно совершать любые сделки, пользоваться государственными услугами, участвовать в электронных торгах и прочее. Таковыми, например, являются Франция, Япония, Бельгия.

Страной с наиболее широким применением ЭП является Эстония. Правоотношения по использованию ЭП регулируются законом Эстонской Республики от 08 марта 2000 года «О цифровой подписи» (Digitaalallkirja

seadu). Здесь введена программа ID карт, которые выданы 95% населения. ID карту обязаны иметь все жители Эстонии с 15 лет. С применением ID-карт возможно дистанционное оформление льгот, покупка билетов, подача налоговых деклараций, заказ документов в различных органах.

К странам, где законодательно определен правовой режим использования ЭП, относится и Россия. Однако, здесь этот институт информационного права появился относительно недавно и не имеет широкого распространения. Тенденция же такова, что ЭП станет одной из самых распространенных информационных технологий.

В развитых странах электронный документооборот стал использоваться уже в 70-е годы XX века. Впервые понятие «электронная цифровая подпись» (далее – ЭЦП) было предложено в 1976 году Уитфилдом Диффи и Мартином Хеллманом, хотя они лишь предполагали в теории, что схемы ЭЦП могут существовать. В 1977 году, Рональд Ривест, Ади Шамир и Леонард Адлеман разработали криптографический алгоритм RSA, который позволил создавать примитивные цифровые подписи. В 1984 году Шафи Гольдвассер, Сильвио Микали и Рональд Ривест первые четко выделили требования безопасности к алгоритмам цифровой подписи. Они описали модели атак на алгоритмы ЭЦП, а также предложили схему GMR, что значительно продвинуло исследование вопроса электронной подписи.

Россия начала использовать электронный документооборот с 90 – х годов. В 1994 году, впервые Главным управлением безопасности связи ФАПСИ был разработан первый российский стандарт ЭЦП — ГОСТ Р 34.10-94 «Информационная технология. Криптографическая защита информации. Процедуры выработки и проверки электронной цифровой подписи на базе асимметричного криптографического алгоритма». В 2001 году он был заменен на более совершенный ГОСТ Р 34.10-2001 «Информационная технология. Криптографическая защита информации. Процессы формирования и проверки электронной цифровой подписи». С 1 января 2013 года документ утратил силу в связи с изданием Приказа Росстандарта от 07.08.2012 № 215 – ст, утвердившего новый стандарт ГОСТ Р 34.10-2012 с аналогичным названием, действующий до сегодняшнего времени. Новый и старый ГОСТы ЭП очень схожи друг с другом. Главное отличие - новый стандарт проводит часть операций над группой точек эллиптической кривой. Между терминами «электронная цифровая подпись» и «цифровая подпись» появился знак равенства [1].

Российское законодательство изначально восприняло электронную коммерцию фрагментарно и противоречиво. Отсутствовал закон, который бы четко регламентировал правовой режим использования электронной подписи. Однако, по мере реализации политики государства в сфере информатизации возникла необходимость в принятии такого закона. Разговоры об этом начались еще в конце 90-х., и сначала предполагалось принятие соответствующего закона в 2000 г. Но наличие противоречий, нерешённых вопросов сделали это невозможным и закон был принят лишь в

2002 году. ФЗ «Об электронной цифровой подписи» обеспечивал правовые условия использования ЭЦП в электронных документах, при соблюдении которых ЭЦП в электронном документе признавалась равнозначной собственноручной подписи в документе на бумажном носителе. Так же определял права и обязанности лиц, оказывающих услуги, связанные с использованием ЭЦП [2]. Закон стал государственной гарантией правомерности использования ЭЦП. В 2011 году на основе Директивы Европейского Союза «О правовых основах сообществ для использования электронных подписей» от 1999 г был введен ФЗ - № 63 «Об электронной подписи» [3]. Примечательно, что новый закон не отменял старый: ФЗ - № 1 действовал до 1 июля 2012 года. Очевидно, в этот период существующие правоотношения и действующие договоры, связанные с использованием ЭЦП нужно было привести в соответствие с новым ФЗ. На сегодняшний момент действует только ФЗ-№63, который усовершенствовал порядок регулирования правоотношений, связанный с использованием ЭП, термин «электронная цифровая подпись» заменен на «электронная подпись». Владельцем ЭП может быть не только физическое лицо, но и юридическое. Увеличилось количество видов ЭП, расширилась область применения федерального закона в целом.

В настоящее время, кроме ФЗ «Об электронной подписи», отношения в области использования ЭП регулируются иными нормативно – правовыми актами (далее – НПА) , а также соглашениями между участниками электронного взаимодействия. К НПА относятся: Гражданский кодекс РФ (ст.ст.160,434,847 ГК РФ), который отвечает за использование ЭП в документообороте. Например, в п.2 ст.434 ГК РФ закрепляется, что «договор в письменной форме может быть заключен путем составления одного документа, подписанного сторонами, а также путем обмена письмами, телеграммами, телексами, телефаксами и иными документами, в том числе электронными документами, передаваемыми по каналам связи, позволяющими достоверно установить, что документ исходит от стороны по договору» [4], ФЗ «Об информации, информационных технологиях и о защите информации», который определяет содержание понятия электронного документа и смежных с ним областей [5], ФЗ «О бухгалтерском учете», который устанавливает единые требования к бухгалтерскому учету, а также разрешает составление первичных учетных документов в электронном виде и регулирует их использование [6].

Вышеуказанные законы составляют основу современного законодательства в сфере регулирования отношений по использованию ЭП.

Итак, ЭП сравнительно новый институт информационного права. Изначально правовые условия использования ЭП не были четко сформулированы и выделены в отдельный законодательный акт. Насколько удачными являются положения современного информационного законодательства – покажет время. Однако, уже сейчас мы видим его эффективность. В последнее время руководители многих компаний

заказывают изготовление ЭП. Такая тенденция обусловлена прежде всего тем, что законодатель закрепил гарантии использования ЭП. Теперь субъекты электронной коммерции чувствуют себя более защищенными, нежели 10 лет назад. ЭП стала полноценным онлайн-заменителем реальной подписи человека и печати организации – и позволила электронной коммерции выйти на качественно новый уровень.

Литература

1. ГОСТ Р 34.10-2012. Национальный стандарт Российской Федерации. «Информационная технология. Криптографическая защита информации. Процессы формирования и проверки электронной цифровой подписи»(утв. и введен в действие Приказом Росстандарта от 07.08.2012 № 215-ст). - М.: Стандартинформ, 2013.
2. Федеральный закон от 10 января 2002 г. № 1-ФЗ (ред. от 08 ноября 2007г.) «Об электронной цифровой подписи» // Собрание законодательства РФ.14 января 2002 г. № 2. ст. 127.
3. Федеральный закон от 06.04.2011 № 63-ФЗ (ред. от 30.12.2015) «Об электронной подписи» // Собрание законодательства РФ.11.04.2011. № 15. ст. 2036.
4. «Гражданский кодекс Российской Федерации (часть первая)» от 30.11.1994 № 51-ФЗ (ред. от 31.01.2016) // Собрание законодательства РФ. 05.12.1994. N 32. ст. 3301.
5. Федеральный закон от 27.07.2006 № 149-ФЗ (ред. от 13.07.2015) «Об информации, информационных технологиях и о защите информации» (с изм. и доп., вступ. в силу с 10.01.2016) // Собрание законодательства РФ. 31.07.2006. № 31 (1 ч.). ст. 3448.
6. Федеральный закон от 06.12.2011 N 402-ФЗ (ред. от 04.11.2014) «О бухгалтерском учете» // Собрание законодательства РФ". 12.12.2011. № 50. ст. 7344.

*Волкова С.А.,
студентка 3 курса юридического факультета
ФГБОУ ВО «ВятГУ»
Науч. рук. - Коротких Е.В.,
старший преподаватель кафедры уголовного права,
процесса и национальной безопасности
ФГБОУ ВО «ВятГУ»,
г. Киров*

К вопросу об уголовной ответственности за незаконный оборот органов и тканей человека по российскому законодательству

Донорство и трансплантация органов и тканей человека являются средством спасения жизни и восстановления здоровья граждан, в связи с чем должны осуществляться на основе соблюдения законодательства Российской Федерации, регламентирующего права человека, в соответствии с гуманными принципами, провозглашенными международным сообществом; при этом интересы человека должны превалировать над интересами общества или науки [3].

Во многих государствах уделяется большое внимание правовому регулированию трансплантации. Так, в ряде государств приняты соответствующие законы, например: закон «Об охране здоровья» (Чехия), положение «О Проведении трансплантации» (Германия), закон «О пересадке органов и тканей умерших лиц» (Швеция) и многие другие. В Российской Федерации также принят закон от 22 декабря 1992г. N 4180-1 «О трансплантации органов и (или) тканей человека», положения которого затрагивают вопросы возраста донора, критерии и порядок определения момента смерти, прекращение реанимационных мероприятий и другие вопросы.

Одна из основных проблем российского законодательства в исследуемой сфере в настоящее время заключается в отсутствии уголовной ответственности за незаконную трансплантацию органов и тканей человека. Согласно закону «О трансплантации органов и (или) тканей человека», купля-продажа органов и тканей человека запрещена. Вместе с тем данные действия не охватываются составом ни одного деяния, закрепленного в Уголовном кодексе Российской Федерации. В настоящее время указанный нормативно-правовой акт предусматривает несколько статей за незаконные действия с органами и тканями человека, а именно: убийство в целях использования органы и ткани потерпевшего (п. м ч.2 ст.105 УК РФ), умышленное причинение тяжкого вреда здоровью в целях использования органов и тканей потерпевшего (п.ж ч.2 ст. 111 УК РФ), принуждение к изъятию органов или тканей человека для трансплантации (ст.120 УК РФ), торговля людьми в целях изъятия у потерпевшего органов или тканей (п.ж ч.2 ст.127.1 УК РФ).

Всемирная медицинская ассоциация (ВМА) заявила (1985 г.), что купля - продажи человеческих органов для трансплантации запрещена, и правительства всех государств должны обеспечить все необходимые меры по ее предотвращению. Декларация ВМА о трансплантации органов в 1987 г. установила, что ни один врач не может взять на себя ответственность за проведение операции по пересадке органов и тканей, пока не будут соблюдены права как реципиента, так и донора. Подобное утверждение встречается в законе ФРГ от 5 ноября 1997 г. «О пожертвовании, изъятии и пересадке органов» [6], в котором уделяется внимание вопросам изъятия органов и мертвых органов, изъятие органов живых доноров, запрет торговли органами, уголовная и административная ответственность и др. Так согласно закону ФРГ о трансплантации от 1997 г. говорится, что за торговлю органами устанавливается уголовная ответственность [6]. В ст. 3 закона Республики Беларусь «О трансплантации органов и тканей человека» [2] говорится, что органы и ткани не могут быть объектами гражданско-правовых сделок, за исключением, если эта сделка носит безвозмездный характер. Также в Страсбурге в 2004 г. был принят 186 Дополнительный протокол к Конвенции по правам человека, в котором говорится о запрещении трансплантации органов и тканей человека с целью извлечения финансовой выгоды [5].

В практике известен случай, когда 11 апреля 2003 г. в 9 утра в 20-ю больницу поступил больной А.Т. Орехов с черепно-мозговой травмой. Его состояние оценивалось как крайне тяжелое, поэтому в Центр донорства было направлено сообщение о наличии потенциального донора. Как позже установил суд, у пациента произошла остановка сердца, реанимационные мероприятия эффекта не дали, была констатирована его смерть. Врачи из Центра трансплантологии приступили к подготовке хирургической операции по забору органов, и в этот момент неожиданно появились сотрудники правоохранительных органов. Прибывшие вместе с ними врачи-реаниматологи клинического госпиталя ГУВД Москвы обнаружили у пациента "признаки жизни", хотя врачи-трансплантологи уже были готовы к операции по удалению почек. 1 марта 2005 г. Мосгорсуд оправдал всех подсудимых, посчитав, что «показания свидетелей, материалы дела, а также собранные доказательства указывают на невиновность подсудимых, а доводы обвинения о том, что врачи готовились к убийству пациента с прямым умыслом, являются необоснованными» [1].

Выходом из подобных ситуаций могло бы стать установление в Уголовном кодексе РФ ответственности за незаконные действия, включая куплю – продажу, с органами и тканями человека. Статья под названием «Незаконный оборот органов и (или) тканей человека» могла бы содержать такую диспозицию: «Незаконное изъятие органов и (или) тканей у живого донора или трупа, объекты которых изложены в специально предусмотренном законе, а равно купля-продажа и иные действия с ними, запрещенные федеральным законодательством». Данную статью необходимо расположить в раздел VII Преступления против личности, а именно в главе

16 Преступления против жизни и здоровья, так как незаконная трансплантация влияет на здоровья или на жизнь человека. Помимо этого, считаем целесообразным установить ответственность и за «Организацию незаконных учреждений, осуществляющих забор, заготовку и трансплантацию органов и (или) тканей человека».

Также необходимо разработать систему мер предупреждения противоправной деятельности в сфере трансплантологии, так как борьба с преступлениями в области незаконной трансплантации органов и тканей человека в значительной степени зависит от эффективного использования всего комплекса мер, направленных на борьбу с данным преступным явлением.

Литература

1. Батенева Т. Все на продажу. Собственное расследование скандального дела московских трансплантологов / Батенева Т. // Известия науки. 2003
2. Закон Республики Беларусь от 4 марта 1997 года №28-3 "О трансплантации органов и тканей человека" [http://base.spinform.ru/show_doc.fwx?rgn=2036]
3. Базаров Р.А. Уголовно-правовая характеристика преступлений против личности./ Базаров Р.А. - Челябинск, 1998. С.33.
4. Российское уголовное право: В.2 т. Т.1: Особая часть\ Под ред. А.И. Рарога. М., 2002. С.81
5. 186-й Дополнительный протокол к Конвенции по правам человека и биомедицине относительно трансплантации органов и тканей человека. Страсбург, 24.01.2002 г. [<http://transplant.zp.ua/content/dopolnitelnyi-protokol-k-konventsii-po-pravam-cheloveka-i-biomeditsine-otnositelno-transplan>]
6. Закон ФРГ от 5 ноября 1997 г. «О пожертвовании, изъятии и пересадке органов» [http://www.portalus.ru/modules/internationallaw/rus_readme.php?archive=&id=1095960227&start_from=&subaction=showfull&ucat=]
7. Закон РФ от 22 декабря 1992г. N 4180-1 «О трансплантации органов и (или) тканей человека» [<http://base.garant.ru/136366/>]
8. Чернышева Ю. А. Перспективы совершенствования уголовного закона в части регламентации ответственности за преступления, связанные с незаконным изъятием органов и тканей человека, в российской Федерации/ Чернышева Ю. А. / Общество и право - № 2 (44) - 2013

*Ворожцов Д.С.,
магистрант,
ФГБОУ ВО «ВятГУ»
Науч. рук. – Редикольцева Е.Н.,
канд. юрид. наук, зав. кафедрой трудового и социального права
ФГБОУ ВО «ВятГУ»,
г. Киров*

К вопросу об особенностях дисциплинарной ответственности в Российской Федерации и ряде зарубежных стран.

Аннотация: в статье рассматриваются особенности института дисциплинарной ответственности в Российской Федерации и в зарубежных странах. Выявлен ряд проблем в сфере трудового законодательства Российской Федерации.

Ключевые слова: дисциплинарная ответственность, дисциплинарная ответственность в зарубежных странах, дисциплинарное взыскание.

Исходя из буквы закона дисциплинарной ответственностью как одним из разновидностей юридической ответственности признается обязанность работника понести ответственность, которая предусмотрена нормами трудового права, за противоправное неисполнение своих трудовых обязанностей.

Дисциплинарный проступок – основание для привлечения к дисциплинарной ответственности. Если работник совершает дисциплинарный проступок, то к нему применяется дисциплинарное взыскание, а именно по трудовому законодательству Российской Федерации (далее РФ) ими являются – замечание, выговор, увольнение по соответствующим основаниям[1].

Пономарева Т.Л. пишет, что «для различных категорий служебных (трудовых) отношений устанавливаются различные виды дисциплинарных взысканий. Это является одной особенностью применения дисциплинарной ответственности. К примеру, ч.2 ст. 192 Трудового Кодекса РФ написано, что для отдельных категорий работников могут быть предусмотрены и другие дисциплинарные взыскания. ФЗ «О государственной гражданской службе Российской Федерации» к общему перечню взысканий, применяемые к работникам, предусматривает и дополнительные взыскания такие, как предупреждение о неполном должностном соответствии, освобождение от замещаемой должности гражданской службы» [3, с.95].

Согласно ст. 29 Закона о службе в таможенных органах Российской Федерации за нарушение служебной дисциплины на сотрудников могут налагаться в порядке, предусмотренном Дисциплинарным уставом таможенной службы, такие виды дисциплинарных взысканий как: замечание, выговор, строгий выговор, предупреждение о неполном служебном

соответствии по результатам аттестации, увольнение из таможенных органов.

Дисциплинарное взыскание на работника имеет право налагать работодатель, также могут и иные лица, если это предусмотрено в уставе организации или они являются специально уполномоченными работодателем. Привлечение к дисциплинарной ответственности руководителя организации, руководителя структурного подразделения организации, их заместителей может происходить по требованию представительного органа работников [4, с. 53-58].

В настоящее время в Российской Федерации действует правовая база, позволяющая решить вопросы, связанные с привлечением к дисциплинарной ответственности и работников и работодателей. Но в то же время, в Российском законодательстве не имеется принципа деления дисциплинарных проступков на виды: по степени их тяжести, вредным последствиям. Это явление негативно влияет на эффективность противодействия различным нарушениям трудовой дисциплины. Таким образом, представляется неверным применять одни и те же дисциплинарные взыскания к работникам за нарушение режима работы и неисполнение своей трудовой функции.

В Трудовом Кодексе РФ не конкретно прописан вопрос относительно дисциплинарного взыскания по отношению к руководителю. Не имеется конкретного списка взысканий и каким образом они могут быть применены к руководителю той или иной организации за конкретный проступок.

Рассмотрим данный институт в зарубежных странах, к примеру, «в Бельгии и Японии существует предписание, которое гласит, что все виды дисциплинарных правонарушений обязаны быть отмечены в нормативных правовых актах этих стран.

В Швейцарии, ФРГ, Австрии, Великобритании, существует постулат, что по возможности необходимо отразить в законодательстве все виды дисциплинарной ответственности, но исчерпывающего списка добиться невозможно в виду разнообразных трудовых отношений, в связи с этим работодателю предоставляется право привлекать к ответственности за проступки, не отраженные в нормативно-правовых актах.

Также в некоторых странах (Канада, Франция и др.) существует положение о том, что работник привлекается к дисциплинарной ответственности, если его поведение в свободное от работы время причиняется вред интересам его предпринимателя»[2, с.102-104].

Таким образом, дисциплинарная ответственность - один из значимых правовых институтов, гарантирующий дисциплину и законность в области трудовых отношений, но в тоже время, имеющий пробелы, которые необходимо устранять на законодательном уровне.

Литература

1. Трудовой кодекс Российской Федерации [Текст] : // от 30.12.2001 № 197-ФЗ (в ред. от 30.12.2015). – Российская газета; федеральный выпуск № 256 от 31.12.2001.
2. Киселев И. Я. Зарубежное трудовое право / И. Я. Киселев– НОРМА-ИНФРА, 1998– 263 с.
3. Пономарева Т. Л. Особенности привлечения к дисциплинарной ответственности должностных лиц таможенных органов Российской Федерации / Т. Л. Пономарева // Юридическая наука и правоохранительная практика– 2009 – №4.
4. Устинова С.А. Дисциплинарная ответственность работника. Условия и причины возникновения трудовых споров / С.А. Устинова // Трудовое право – 2010 – № 3.

*Воронкова Н.А.,
магистрант 2 курса
ФГБОУ ВО «ВятГУ»
Науч. рук. – Редикульцева Е.Н.,
канд. юрид. наук, зав. кафедрой трудового и социального права
ФГБОУ ВО «ВятГУ»,
г. Киров*

Конкурентоспособность молодых специалистов на рынке труда: проблемы в законодательстве или психологии

Ни для кого не секрет, что на современном рынке труда самой социально незащищенной группой населения являются молодые специалисты, их конкурентоспособность весьма низкая, по сравнению с другими группами работников, что вызывает серьезные проблемы с трудоустройством. Работодатели отказывают молодым специалистам в должности, аргументируя это бесконечным, но всегда одинаковым рядом причин: отсутствие опыта работы, не соответствующая данной должности квалификация, отсутствие необходимых навыков, возможность скорой потребности в отпуске по уходу за ребенком у девушек. А если ребенок уже имеется, то тут работодателя начинает пугать череда больничных по уходу за ним. И в том, и в другом случае результат будет один: претенденту придется услышать отказ.

Так же работодателей пугают финансовые расходы и организационные неудобства, связанные с профессиональным обучением молодых сотрудников: большое количество льгот, предоставляемых государственными органами несовершеннолетним; сокращенная продолжительность рабочей недели; запрет на работу в ночное время и

выходные; компенсации работникам, совмещающим работу с обучением и т.д. (ст. 173, 174, 175, 125, 268, 270, 271 ТК РФ). [1].

Данные трудности при трудоустройстве для молодых специалистов не могут пройти бесследно. Главной проблемой в этом ключе можно назвать обычную для человека проблему – свойство забывать информацию. Так и молодой специалист со временем растрчивает знания, приобретенные в стенах учебного заведения: юристы забывают изученные ими статьи и бесценные примеры, приведенные на лекциях преподавателями, бухгалтера – наиболее сложные формулы подсчетов, учителя истории забывают даты, события, фамилии – все это приводит молодых специалистов к профессиональной непригодности, утрате конкурентоспособности и, как следствие, отсутствию мотивации к новым попыткам получить желаемую должность. Феномен человеческой памяти, по моему мнению, является определяющим, ведь знание легче развить, чем изучать все самостоятельно с самого начала.

Не может пройти бесследно такая растрата ресурсов и для государства. Отказ в принятии на работу молодых специалистов, и тем самым лишение их возможности получить необходимый опыт, влечет замедление процесса обновления рабочей силы и ротации кадров. Эта проблема может привести к тому, что в последующие годы, компетентных и грамотных специалистов может не остаться.

Трудовой кодекс Российской Федерации устанавливает только возраст с которого возможно заключение трудового договора, но возраст, после которого заключение трудового договора становится невозможным отсутствует, за исключением некоторых должностей: сотрудников ОВД (в зависимости от звания) ст. 88 ФЗ от 30.11.2011 № 342 [2]; военнослужащих (в зависимости от звания и пола) ст. 49 ФЗ 28.03.1998 № 53 [3]; судей Конституционного суда ст. 12 ФКЗ от 21.07.1994 [4]; гражданских служащих п. 2, ст. 39 ФЗ от 27.07.2004 [5], Мировых судей ст. 7 ФЗ от 17.12.1998, судей Федерального суда ст. 11 закона РФ от 26.06.1992 № 3132-1 [6], лиц занимающих должности ректоров, проректоров, руководителей филиалов государственных и муниципальных высших учебных заведений ст. 332 ТК РФ [1]. Установление ограничений при трудоустройстве на работу в силу преклонного возраста отсутствуют, но стоит взять во внимание и тот факт, что с течением большого количества времени, проведенного на занимаемой должности, происходит перенасыщение рабочим процессом и как следствие апатия к работе, нежелание ее выполнять, а с возрастом добавляется еще ряд проблем: утрата внимательности, нежелание развиваться, и как следствие – потеря профессиональных качеств специалиста. Самое неприятное, что некоторые специалисты, в таком случае, даже при осознании вышеперечисленных проблем продолжают «держаться за место».

Данную проблему регулирует п.1, ст. 7, Федерального закона от 17.12.2001 № 173 ФЗ «О трудовых пенсиях в Российской Федерации», который четко устанавливает возраст выхода на пенсию: мужчин, по

достижению возраста – 60 лет, и женщин, по достижению возраста – 55 лет. Закон предусматривает, что с этого возраста гражданин РФ должен перейти на государственное обеспечение. Но на практике это осуществляется не всегда, и большое количество пенсионеров продолжает работать. А тем временем, молодые специалисты после получения диплома отчаянно пытаются найти себе достойную работу.

Как выясняется на практике, мер, принятых государством для урегулирования этой проблемы не достаточно. Следует ли из этого заключить, что если пожилой гражданин продолжает работать, то это лишает его оснований на получение пенсии, так как можно признать его вполне трудоспособным? Госдума приняла в третьем чтении законопроект об отмене индексации для работающих пенсионеров и увеличения пенсии для неработающих пенсионеров в 2016 году, это дает дополнительный стимул к выходу на пенсию с приходом пенсионного возраста.

Не стоит отрицать, что большинство пенсионеров продолжают работать не из-за желания, а из-за нужды, т.к. пенсии на достойное существование в большинстве случаев не хватает. При решении данной задачи стоит обратиться к моральной составляющей этого вопроса: какой бабушке не хотелось бы видеть своего молодого внука, преуспевающим, быстроразвивающимся и продвигающимся по карьерной лестнице, востребованным на рынке труда специалистом? Каждой, но рабочие места они освобождать не спешат, зато жалуются, что внук в 20 лет на шее сидит.

Обязать работодателей увольнять сотрудников при достижении пенсионного возраста, думаю было бы крайне неправильным, здесь важно осознание самим гражданином необходимости позволить новому поколению развиваться.

Так же хочу предложить, простимулировать молодых специалистов путем законодательного разрешения на прохождение производственной практики в любом отделе, государственном или муниципальном органе. Этому вопросу уделяется, на мой взгляд, незначительное внимание, а роль данного решения очень важна.

Каждый целеустремленный студент, по окончании учебного заведения мечтает поступить в определенную структуру, где и планирует развиваться далее. Нужно дать ему шанс прочувствовать специфику работы данного органа, понять именно ли это то, что он хочет. В таком случае, у будущего молодого специалиста появиться стимул добиваться цели или искать себя в другой структуре, позволит избежать случая, что при получении данной должности приходит понимание того, что решение поступить на нее было ошибочным, а в это время специалист способный заниматься данной работой, уже в свою очередь, занимает чужое место. Самое главное, в моем предложении то, что сегодняшний студент, получит шанс зарекомендовать себя в качестве ценного, заинтересованного в данной работе сотрудника, в глазах потенциального работодателя и, кто знает, может ему улыбнется удача и с получением диплома он получит и желаемую должность.

В некоторых структурах, например, в Следственном управлении следственного комитета, прокуратуре имеется практика, добровольных или общественных помощников, которые, надеясь на дальнейшее трудоустройство, на добровольных, безвозмездных началах, тратят годы на то, чтобы зарекомендовать себя и устроиться в данный орган на работу. На мой взгляд, эта практика очень полезная, но любой труд стоит оплачивать. Например: в качестве премий лучшим помощникам. Это послужило бы стимулом бороться за право лучшего помощника и быстрее самосовершенствоваться, а некоторым позволило бы продолжать оставаться общественным помощником, ведь материальное положение у всех разное.

Каждый специалист имеет право развиваться и самореализовываться, но не у каждого есть шанс получить желаемую должность. Иногда это происходит из-за страха работодателя в нарушении работы компании, несвоевременном выполнении обязанностей неопытным специалистом, иногда из за недостаточного количества усилий, приложенных самим специалистом, а иногда из за нехватки рабочих мест, но итог остается прежним. На мой взгляд, этому вопросу уделяется не достаточное количество внимания, и он нуждается в существенной законодательной проработке.

Литература

1. ТК РФ. [Электронный ресурс]. – Режим доступа: [<http://www.zakonrf.info>]
2. ФЗ от 30.11.2011 № 342, ст. 88: [Электронный ресурс]. – Режим доступа: [<http://www.consultant.ru>]
3. ФЗ от 28.03.1998 № 53, ст. 49: [Электронный ресурс]. – Режим доступа: [<http://www.consultant.ru>]
4. ФКЗ от 21.07.1994 № 1, ст. 12: [Электронный ресурс]. – Режим доступа: [<http://www.consultant.ru>]
5. ФЗ от 27.07.2004 № 79, ст. 39, п. 2: [Электронный ресурс]. – Режим доступа: [<http://www.consultant.ru>]
6. Закон РФ от 26.06.1992 № 3132-1, ст. 11: [Электронный ресурс]. – Режим доступа: [<http://www.consultant.ru>]

*Вотинцев П.Д.,
студент 2 курса юридического факультета
ФБГОУ ВО «ВятГУ»
Науч. рук. - Фольгерова Ю.Н.,
канд. юрид. наук, доцент кафедры гражданского права и процесса
ФГБОУ ВО «ВятГУ»,
г. Киров*

Неприкосновенность собственности как принцип гражданского права

Аннотация: в статье рассматривается природа неприкосновенности собственности как одного из принципов российского гражданского права. Анализируются особенности закрепления неприкосновенности собственности в Конституции и гражданском законодательстве.

Ключевые слова: собственность, имущество, неприкосновенность, ограничение, принцип, защита.

Неприкосновенность собственности является одним из основных начал гражданского законодательства и закреплена не только в Гражданском кодексе РФ, но и в Конституции Российской Федерации, но при этом полноценно в них не раскрывается. При анализе содержания этого принципа нужно опираться прежде всего на ст. 35 Конституции РФ, так как ст. 1 ГК РФ, в которой прямо указан принцип неприкосновенности собственности, не раскрывает его в должной мере:

Неприкосновенность собственности может пониматься несколькими способами:

- Как свойство, предполагающее, что на объект собственности может влиять только собственник вещи

- Как свойство, которое обязывает других лиц не создавать собственнику препятствий в реализации своего права собственности, которое заключается в осуществлении правомочий по владению, пользованию и распоряжению имуществом.

- Как один из принципов государственного строя, при котором право собственности является одним из основных прав человека, защита которого гарантируется законом.

В пользу предположения, что принцип неприкосновенности собственности является глубоко укорененным в человеческой культуре, говорят следующие факторы:

- Сама собственность, как социальное явление, по своему значению выходит далеко за рамки правовой системы и проникает в различные сферы жизни общества. Представление о собственности формируется у человека еще в детстве, с самого раннего возраста он осознает, что есть свои вещи, а есть чужие вещи, к которым нельзя прикасаться. Как итог, любой человек

понимает, что такое собственность, и стремится всячески защищать ее от посторонних.

- В текстах законодательных актов о неприкосновенности собственности, говорится без пояснений, ибо это явление укоренилось в умах людей, как само собой разумеющееся, а законы существуют лишь для того, чтобы обеспечить права собственности государственной защитой. Таким образом, в данном случае имеет место не какая-либо юридическая идея, вытекающая из текста закона, а определенная культурная традиция, благодаря которой, принцип неприкосновенности собственности стал одним из неотъемлемых устоев человеческой природы

Эти особенности порождают очередную проблему. Принцип неприкосновенности собственности является всем понятным, и это понимание может различаться у разных групп людей. Кажущаяся простота и понятность принципа неприкосновенности собственности несет в себе возможные сложности в его соблюдении, которые связаны с недостаточностью его осмысления.

Одной из первых проблем в понимании неприкосновенности собственности является отрицание, заложенное в слове «неприкосновенность». Любое понятие, определяемое через негативный признак, порождает определенные проблемы, связанные с сущностным восприятием явления. В случае, когда неприкосновенность выступает как принцип в отношении собственности, мы получаем ситуацию, в которой якобы должно что-то отсутствовать. Отсутствие чего именно подразумевает неприкосновенностью? Если брать во внимание прямое толкование, такое как запрет на прикосновение к собственности, то оно будет явно не точным, потому что нельзя существовать и при этом ни разу не прикоснуться к чужой собственности

Закрепленный на законодательном уровне принцип неприкосновенности в идеале предполагает отсутствие посягательств на конкретный объект и, как следствие, на определенное право собственности. Другими словами, суть права собственности заключается в том, что управлять и распоряжаться объектом собственности может лишь строго определенное лицо или группа лиц..

Другой проблемой возникающая при интерпретации принципа неприкосновенности собственности, является двусмысленность понятия «собственность». В юридическом языке сохраняется двойственность употребления слова, при котором под собственностью понимается и имущество, принадлежащее кому-либо, и само право на это имущество. Таким образом, понятие «собственность» может толковаться или как предмет, или как отношение.

В Конституции РФ и в гражданском законодательстве понятие «собственность» употребляется чаще всего, как отношение. А объект этих отношений называют «имуществом».

Наиболее проблемной точкой в реализации принципа неприкосновенности собственности является пресечение попыток несобственников осуществлять правомочия по распоряжению, владению и пользованию. Объектами, на которых направлен принцип неприкосновенности собственности являются лица, которые потенциально способны создать препятствия собственнику в реализации своего права.

Как правило, меры правовой защиты касаются именно права собственности, по сути, защищаются сами отношения собственности, а имущество является лишь объектом. К примеру, имущество было уничтожено или повреждено против воли собственника. Защита имущества не произошла, но значит ли это, что был нарушен принцип неприкосновенности собственности? Роль государства в этом случае заключается в восстановлении справедливости и обязует нарушившее лицо возместить ущерб ущерба. Защиту собственности в данном случае обеспечивает закон, запрещающий посторонним лицам создавать препятствия собственнику в исполнении своего права и совершать действия с чужим имуществом. Как итог, в этом случае закон не может защитить имущество лица, но смог защитить право собственности.

Если провести анализ законов можно сделать вывод, что наиболее слабым местом в соблюдении принципа неприкосновенности собственности является незаконное прекращение или ограничение этого права.

При толковании принципа неприкосновенности собственности возникают вопросы связанные с государственной защитой и законодательным закреплением этого принципа. Так, в ч. 3 ст. 35 Конституции РФ говорится, что никто не может быть лишен своего имущества без решения суда, а принудительное отчуждение имущества для государственных нужд может быть произведено только при условии предварительного и равноценного возмещения. В ч. 2 ст. 235 ГК РФ сказано, что принудительное изъятие у собственника имущества не допускается, но здесь же перечислены случаи возможного принудительного лишения права собственности, для реализации которых необходимы решение суда и основания, предусмотренные законом.

Получается, что требование воздерживаться от посягательств на право собственности, сопровождается рядом исключений, когда посягательство в виде изъятия имущества, является юридически допустимым.

Неприкосновенность - это абсолютный принцип права собственности, но само право собственности при этом не является абсолютным, потому что оно действует наряду с другими правами.

Представление о "священности" права частной собственности уже сформировано, и поэтому случаи ограничения и лишения права собственности могут восприниматься, как нечто противозаконное и неправильное. Однако против такого подхода говорит содержание п. 3 ст. 55 Конституции РФ, которая гласит: «Права и свободы человека и гражданина могут быть ограничены федеральным законом только в той мере, в какой это

необходимо в целях защиты основ конституционного строя, нравственности, здоровья, прав и законных интересов других лиц, обеспечения обороны страны и безопасности государства».

Данная статья Конституции дополняет понятие принципа неприкосновенности собственности и может служить опорой для решения вопроса о законности или незаконности оснований лишения или ограничения права собственности.

Из этого следует, что неприкосновенность является основным базисом не только права собственности, но и гражданского законодательства. Само право собственности имеет не только юридическую, но и социальную природу, при этом являясь общеизвестным большинству людей. Прекращение или ограничение права собственности на законных основаниях при наличии решения суда ограничивает право собственности, но не ограничивает принцип неприкосновенности.

Таким образом, при анализе принципа неприкосновенности собственности выявляется ряд проблемных мест, связанных с:

- определением и употреблением понятия «собственность»
- негативностью понятия «неприкосновенность»
- расстановкой приоритетов при конфликте различных прав и интересов
- кажущейся простотой и ясностью принципа, влекущей за собой трудности его практического применения.

Из всего вышесказанного следует признать, что принцип неприкосновенности собственности имеет более широкую сферу действия, нежели отношения собственности в целом. Он подлежит применению в тех случаях, когда необходим баланс личных и общественных интересов при лишении или ограничении прав лица на имущество.

Литература

1. Гайдук, А. С. Гражданско-правовой принцип неприкосновенности собственности : автореф. дис. ... канд. юрид. наук / А. С. Гайдук. - Рязань, 2003. - 26 с.

2. Европейская конвенция о защите прав человека и основных свобод. Протокол № 1. Право на собственность / М. Карсс-Фриск, А. Н. Жеребцов, В. В. Меркулов, А. Г. Эртель. - М. : Рос. акад. правосудия, 2002. - 112 с.

3. Конвенция о защите прав человека и основных свобод (заключена в г. Риме 04.11.1950) вместе с Протоколом № 1 (подписан в г. Париже 20.03.1952), Протоколом № 4 об обеспечении некоторых прав и свобод помимо тех, которые уже включены в Конвенцию, и первый Протокол к ней (подписан в г. Страсбурге 16.09.1963), «Протоколом № 7» (подписан в г. Страсбурге 22.11.1984) // Собрание законодательства РФ. -2001. - № 2, ст. 163.

4. Маттеи, У Основные положения права собственности / У Маттеи, Е. В. Суханов. - М. : Юристъ, 1999. - 384 с.

5. Синайский, В. И. Русское гражданское право : пособие к изучению т. X ч. 1 и сенатской практики / В. И. Синайский. - Киев : Тип. А. И. Пономарева п. у. И. И. Врублевского, 1912. - 427 с.
6. Скловский, К. И. Собственность и право собственности / К. И. Скловский. - М. : Дело, 2000. - 512 с.
7. Рыженков, А. Я. Теория права собственности : ист.-аналит. очерк / А. Я. Рыженков, А. Е. Черноморец. - Элиста : НИИ «Джангар», 2009. - 864 с.
8. Федеральный закон от 30 марта 1998 г. № 54-ФЗ «О ратификации Конвенции о защите прав человека и основных свобод и Протоколов к ней // Собр. законодательства РФ. - 1998. - № 14, ст. 1514.

*Вылегжанин А.А.,
студент 4 курса юридического факультета
ФГБОУ ВО «ВятГУ»
Науч. рук. – Коротаева О.А.,
ст. преподаватель кафедры государственно-правовых дисциплин,
ФГБОУ ВО «ВятГУ»,
г. Киров*

К вопросу о проблемах учета доходов и расходов по НДФЛ частнопрактикующим нотариусом

Доходы от занятия нотариальной деятельностью подлежат обложению НДФЛ, особенности исчисления, а также порядок и сроки уплаты которого для частнопрактикующего нотариуса предусмотрены главой 23 НК РФ, с учетом особенностей, специально указанных в ст. 227 НК РФ.

Наибольшее количество спорных моментов возникает при расчете частнопрактикующими нотариусами профессиональных налоговых вычетов по данному налогу, которые они вправе получить согласно п. 1 ст. 221 НК РФ, при наличии трех взаимосвязанных условий: фактическом осуществлении данных расходов, документальном их подтверждении, а также непосредственной их связи с извлечением доходов. [1]

Примечательно, что состав профессиональных вычетов определяется частнопрактикующими нотариусами самостоятельно в порядке, аналогичном порядку определения расходов и момента их учета для целей налогообложения, установленному в главе 25 НК РФ «Налог на прибыль организаций».

Профессор Г.А. Волкова, анализируя положения главы 25 НК РФ, дополнительно выделяет четвертое правило уменьшения дохода «в сумме любых расходов, которые произведены для осуществления деятельности, направленной на его получение, за исключением перечня затрат, которые в силу прямого указания в статье 270 НК РФ не уменьшают доход». [3]

По мнению Конституционного Суда Российской Федерации, отказ законодателя от закрытого перечня конкретно указанных расходов, учитываемых налогоплательщиком при расчете налоговой базы, оправдывается многообразием как содержания и форм экономической деятельности, так и видов возможных затрат. Налогоплательщикам предоставлена возможность самостоятельно определять состав своих расходов в каждом конкретном случае, исходя из фактических обстоятельств и особенностей их финансово-хозяйственной деятельности, с учетом названных в главе 25 НК РФ затрат. Детальное и исчерпывающее нормативное закрепление расходов приводило бы к ограничению их прав.

Отсутствие хотя бы одного из требуемых условий для уменьшения дохода влечет отказ налоговых органов во включении в состав расходов потраченных денежных сумм.

Расходами признаются любые затраты при условии, что они произведены для осуществления направленной на получение доходов деятельности.

Законодатель для целей налогообложения прибыли организаций классифицирует расходы в зависимости от их характера, условий осуществления и направлений деятельности организации на расходы, связанные с производством и реализацией, а также внереализационные расходы.

Согласно положениям главы 25 НК РФ расходы, которые связаны с производством и (или) реализацией, подразделяются на:

1) материальные расходы (на приобретение сырья и (или) материалов, являющихся необходимым компонентом при оказании услуг);

2) расходы на оплату труда (любые начисления работникам в денежной и (или) натуральной формах, начисления и надбавки стимулирующего характера, компенсационные начисления, связанные с условиями труда или режимом работы, единовременные поощрительные начисления и премии, иные затраты, связанные с их содержанием);

3) суммы начисленной амортизации (на имущество, результаты интеллектуальной деятельности и иные объекты интеллектуальной собственности, которые находятся в собственности налогоплательщика и используются им для извлечения дохода, со сроком полезного использования более 12 месяцев и первоначальной стоимостью более 10 000 рублей. [4]

Сразу обращает на себя внимание то, что подобная классификация расходов не только имеет прямое отношение именно к экономическим субъектам, занимающимся предпринимательской деятельностью, но и оправдана характером их деятельности, направленной на получение прибыли либо извлечение дохода, поскольку в большинстве случаев необходимость осуществления данных расходов нераздельно связана с производственным циклом. Нотариальная деятельность имеет иной, не предпринимательский характер, и ее целью является не извлечение дохода, а выполнение возложенных государством публично-правовых задач.

В связи с вышеизложенным целесообразно было бы определить, насколько порядок регламентации и момента учета состава расходов для исчисления НДФЛ частнопрактикующими нотариусами, указанный в главе 25 НК РФ с учетом положений утвержденного во исполнение данной главы Порядка учета доходов и расходов для индивидуальных предпринимателей, соответствует особенностям публично-правового статуса нотариуса. [1]

Дело в том, что до 1 января 2007 г. для целей налогообложения частнопрактикующие нотариусы приравнивались к предпринимателям, о чем прямо указывалось в абз. 4 п. 2 ст. 11 НК РФ. В связи с этим, хотя указанное в НК определение индивидуальных предпринимателей, включающее и частных нотариусов, имело исключительно специально-терминологическое значение для налогообложения и самостоятельного регулятивного значения как норма прямого действия не имело, нотариальная деятельность часто рассматривалась как один из «прочих видов» предпринимательской деятельности со всеми вытекающими из этого обязанностями - вести учет, отчетность, формировать расходы и применять правила налогообложения - такими же, как у предпринимателей.

Однако, как справедливо отмечает профессор Г.А. Волкова, частнопрактикующие нотариусы, не будучи обозначенными в понятиях ст. 11 НК РФ в качестве отдельной категории налогоплательщиков, т.е. получив статус физического лица для исполнения своих налоговых обязанностей, тем не менее не получили возможности исчислять налоговую базу по правилам, установленным для физических лиц. Для нотариусов были установлены совершенно особые условия формирования налоговой базы, постановления на учет, представления деклараций и другие условия, связанные с исполнением ими налоговых обязанностей, что позволяет сделать вывод о появлении налогоплательщиков с особым налоговым статусом.

Так, можно отметить следующие особенности налогового статуса частнопрактикующего нотариуса.

Как и индивидуальные предприниматели, нотариусы должны: исчислять налоговую базу по итогам каждого налогового периода на основе данных учета доходов и расходов в порядке; представлять в налоговый орган по месту жительства по запросу налогового органа книгу учета доходов и расходов и хозяйственных операций; сообщать в налоговый орган об открытии (закрытии) счетов, предназначенных для осуществления ими профессиональной деятельности по месту своего жительства, в течение семи дней со дня открытия (закрытия) таких счетов; самостоятельно исчислять и уплачивать НДФЛ, в том числе в качестве налогового агента; учитывать в составе своих расходов суммы начисленной амортизации на основные средства. [1]

На нотариусов также распространяются правила приостановления операций по счетам в банках, в том числе в отношении приостановления переводов электронных денежных средств (п. 11 ст. 76 НК РФ), и правила по порядку, формам и форматам сообщения банками налоговому органу

сведений в отношении счетов, открываемых для осуществления профессиональной деятельности и корпоративных электронных средств платежа для переводов электронных денежных средств (п. 4 ст. 86 НК РФ).

Однако в отличие от индивидуальных предпринимателей у нотариусов отсутствует возможность получения профессионального налогового вычета в размере 20% общей суммы доходов при невозможности документального подтверждения своих расходов (п. 1 ст. 221 НК РФ), а также право использовать упрощенную систему налогообложения.

При этом, хотя состав профессиональных расходов определяется нотариусом самостоятельно согласно порядку определения расходов для организаций, убытки прошлых лет, понесенные нотариусом, в отличие от организаций, не уменьшают его налоговую базу (п. 4 ст. 227 НК РФ).

Таким образом, согласно положениям нынешнего налогового законодательства нотариус, официально не являясь предпринимателем, для целей налогообложения приравнивается к физическим лицам, исчисляет налоговую базу исходя из порядка, установленного для индивидуального предпринимателя, а в некоторых случаях и по правилам, установленным для юридического лица, но при этом не имеет тех налоговых послаблений, которые им предоставлены.

Что касается необходимости использования частнопрактикующими нотариусами для определения расходов по НДФЛ положений главы 25 НК РФ, то в первую очередь следует отметить, что объектом налогообложения по налогу на прибыль является все-таки полученная налогоплательщиком прибыль (ст. 247 НК РФ), поэтому данная глава подлежит применению именно к лицам, чья деятельность напрямую направлена на ее получение.[2]

Как отметил Верховный Суд Российской Федерации, понятия «работы» и «услуги» для целей налогообложения указываются в п. 4 и 5 ст. 38 НК РФ. Так, работой признается деятельность, результаты которой имеют материальное выражение и могут быть реализованы для удовлетворения потребностей организации или физических лиц, а услугой признается деятельность, результаты которой не имеют материального выражения, реализуются и потребляются в процессе осуществления этой деятельности.

Под реализацией работ, услуг понимается передача права собственности на результаты выполненных работ одним лицом для другого лица на возмездной основе, возмездное оказание услуг одним лицом другому лицу, а в некоторых случаях и на безвозмездной основе. [5]

Результатом нотариальных действий являются юридические последствия, которые возникают после совершения нотариального действия в силу оформленного нотариального акта.

Поэтому Верховным Судом Российской Федерации были выражены сомнения в возможности отнесения нотариальных действий к работе или услуге в том значении, в каком указанные понятия содержатся в НК РФ для целей налогообложения. А в силу п. 7 ст. 3 НК РФ все неустранимые

сомнения, а также противоречия и неясности в законодательных актах о налогах и сборах толкуются в пользу налогоплательщиков. [6]

О недопустимости применения порядка определения расходов для целей налогообложения, установленного главой «Налог на прибыль организаций», и необходимости разработки собственной учетной политики для нотариуса неоднократно указывали и специалисты в области нотариата.

На основании вышеизложенного считаем, что применение правил расчета налога на прибыль организаций к частнопрактикующим нотариусам, в том числе использование классификации расходов для организаций и индивидуальных предпринимателей, не приемлемо, поскольку не отражает особенностей публично-правового статуса нотариусов по осуществлению установленных законом полномочий, а сама нотариальная деятельность не вписывается в указанные рамки хозяйственной деятельности экономического субъекта.

Литература

1. Налоговый кодекс Российской Федерации: часть 2 [Электронный ресурс] : [федер. закон : принят Гос. Думой РФ 19.07.2000] // Собрание законодательства РФ, 07.08.2000, № 32, ст. 3340. – Режим доступа : [Консультант Плюс]. – Загл. с экрана.

2. Богомазова Г.Г. Формирование налогооблагаемой базы частнопрактикующих нотариусов с 1 января 2007 года // Нотариальный вестник. 2007. № 7.

3. Волкова Г.А. Правовой статус нотариусов, занимающихся частной практикой, и налогообложение их доходов. Часть 1 // Нотариальный вестник. 2014. № 4.

4. Миллер Н.Н. Налогообложение нотариусов, занимающихся частной практикой // Бюллетень нотариальной практики. 2014. № 5.

5. Мешалкин В.К. Налоговые споры. Арбитражная практика. НДС и налог на прибыль. М., 2014.

6. Фрик О.В. О некоторых вопросах налогообложения нотариусов, занимающихся частной практикой // Нотариальный вестник. 2013. № 5.

7. Бурова А.С. Учет доходов и расходов по НДФЛ частнопрактикующим нотариусом // Нотариус. 2014. № 1

*Ганьшина Л.А.,
студентка 3 курса юридического факультета
ФГБОУ ВО «ВятГУ»,
Науч. рук. – Коротких Е.В.,
ст. преподаватель кафедры уголовного права,
процесса и национальной безопасности
ФГБОУ ВО «ВятГУ»,
г. Киров*

Отдельные вопросы специальных составов мошенничества

Федеральным законом от 29 ноября 2012г. № 207-ФЗ «О внесении изменений в Уголовный кодекс Российской Федерации и отдельные законодательные акты Российской Федерации» [2] Уголовный кодекс Российской Федерации (далее – УК РФ) [1] был дополнен новеллами, предусматривающими ответственность за мошеннические деяния, совершаемые в различных сферах деятельности.

Уголовно-правовые запреты, установленные в статьях 159.1-159.6 УК РФ, отчасти нормативно закрепили ранее сформулированные позиции Пленума Верховного Суда России по вопросам судебной практики по делам о мошенничестве, но появились и новые моменты.

Статья 159.1 «Мошенничество в сфере кредитования» призвана защитить отношения собственности, имущественные интересы банков и иных кредиторов от недобросовестных заемщиков, обеспечить нормальный порядок функционирования сферы кредитования. Необходимость внесенных изменений и дополнений обусловлена развитием в стране экономических отношений, модернизацией банковского сектора, развитием отрасли страхования, инвестиционной деятельности, информационных и промышленных технологий и предоставлением новых видов услуг, которые неизбежно порождают новые схемы, способы хищения чужого имущества или приобретения права на чужое имущество.

Статьей 159.1 УК защищаются интересы банков и иных кредиторов. Понятие банка определяется законодательством. Под «иными кредиторами» надо понимать «кредитные организации» согласно ст.1 ФЗ «О банках и банковской деятельности» [4], разновидностью которых являются кредитные организации с иностранными инвестициями, а также филиалы иностранных банков.

Из содержания описательно-бланкетной диспозиции ст.159.1 УК следует, что предметом уголовно-правовой защиты являются только отношения, возникающие по договору кредитования (между заемщиком, с одной стороны, и банком или иным кредитором, с другой), но не займа.

Под кредитованием (выдачей кредитов) по действующему законодательству (статья 819,820 ГК [3], ст. 13 ФЗ «О банках и банковской деятельности») понимается лицензированная деятельность банков и иных

кредитных организаций (кредиторов). Именно кредитный договор порождает денежное обязательство (ч.1 ст. 819 ГК РФ), невыполнение которого, сопряженного с хищением, подпадает под действие данной статьи, поэтому охрана гражданско-правовых отношений, возникающих в связи с выдачей товарного кредита, коммерческого кредита, не охватывается данным составом. Все, что не относится к кредиту, является займом (ст.807 ГК РФ), и выпадает из-под действия анализируемой нормы.

Анализируемое преступное деяние считается оконченным с момента получения заемщиком суммы денег (товара), определенной в договоре кредитования, а равно приобретения им юридического права на распоряжение такими деньгами (товарами).

Следовательно, в случае, когда заемщик представил ложные сведения (документы), а в процессе проверки банком данная информация была выявлена, содеянное следует квалифицировать как покушение на преступление со ссылкой на ч. 3 ст. 30 УК РФ. Если же банком был выдан кредит или кредитная карта, то содеянное надлежит квалифицировать как оконченное преступление, даже если преступник не успел использовать заемные средства по своему усмотрению.

Правоприменительные органы испытывают трудности при установлении содержания уголовно-правового запрета, содержащегося в новой статье об ответственности за мошенничество в сфере кредитования. Из текста нормы следует, что субъект преступления - специальный, это лицо, являющееся заемщиком. Ошибки при определении признаков данного субъекта становятся причиной необоснованного отказа в уголовном преследовании мошенников. Так, на стадии проверки кредитных заявок сотрудники Номос-банка выявили несколько фактов, когда потенциальные заемщики сообщили заведомо ложные или недостоверные сведения, способные повлиять на решение по заявкам или имеющие значение для обеспечения возвратности кредитов. Сотрудники банка обратились в полицию, и при попытке заключить договоры, с банком подозреваемые в мошенничестве были задержаны в офисе банка. Сотрудники банка справедливо полагали, что в описанных случаях имели место покушения на преступления, предусмотренные ст. 159.1 УК РФ, однако органы предварительного расследования в возбуждении уголовных дел отказали, обосновывая свое решение следующим. В ст. 159.1 УК РФ предусмотрен специальный субъект преступления - заемщик. Гражданин, который обратился в банк с просьбой выдать ему кредит, представивший туда требуемые документы, но не заключивший договор с банком и, соответственно, не являющийся стороной договора, заемщиком (ст. 819 ГК РФ), еще не является субъектом указанного преступления. Следовательно, по мнению сотрудников полиции, состав преступления в действиях гражданина отсутствует.

Но если рассуждать подобным образом, то получится, что покушение на мошенничество в сфере кредитования возможно лишь на стадии, когда

кредитный договор уже подписан, но денежные средства еще не выданы. Поэтому оптимальным вариантом было бы исключение из ст. 159.1 УК РФ указания на такую фигуру, как заемщик, а если этого не произойдет, то под таким субъектом данного преступления предлагается понимать лицо, стремящееся в целях совершения мошенничества в сфере кредитования приобрести статус заемщика, а также лицо, уже вступившее в кредитно-заемные отношения.

О моменте окончания мошенничества идут многолетние споры среди ученых. Суть разногласий сводится к тому, что одна группа авторов считает мошенничество материальным составом, а другая группа авторов - формально-материальным, указывая на то, что при переходе права на имущество преступление считается оконченным с момента получения виновным документа, предоставляющего указанное право, тогда как при хищении имущества путем обмана или злоупотребления доверием преступление считается оконченным при фактическом переходе имущества к виновному и возникновении возможности им распоряжаться. По мнению Ю.И. Ляпунова, право на имущество может быть закреплено в различных документах (завещании, страховом полисе, доверенности на получение тех или иных ценностей, различных видах ценных бумаг и др.) [5]. При получении мошенником документов, на основании обладания которыми он приобретает право на имущество, преступление считается оконченным независимо от того, удалось ли мошеннику получить по ним соответствующее имущество.

На наш взгляд, в ст. 159.1 УК РФ изложено описание материального состава, т.е. преступление считается оконченным с момента передачи денежных средств и (или) перечисления их на кредитную карту на основании ложных (недостоверных) сведений о финансовых возможностях заемщика. Статья 897 ГК РФ указывает, что договор займа, к которому относится кредитный договор, считается заключенным с момента передачи денег или других вещей.

Вместе с тем, как было показано, конструкция статьи 159.1 УК РФ не является совершенной, что требует внесения соответствующих изменений в её редакцию.

Литература

1. Уголовный кодекс Российской Федерации от 13.06.1996 N 63-ФЗ (ред. от 02.06.2016) // Российская газета. - N 113. - 18.06.1996
2. Федеральный закон от 29.11.2012 N 207-ФЗ О внесении изменений в Уголовный кодекс Российской Федерации и отдельные законодательные акты Российской Федерации // Российская газета. - N 278. - 03.12.2012
3. Гражданский кодекс Российской Федерации (часть вторая) от 26.01.1996 N 14-ФЗ (ред. от 23.05.2016) // Российская газета. - N 23. - 06.02.1996

4. Федеральный закон от 02.12.1990 N 395-1 (ред. от 05.04.2016) О банках и банковской деятельности // Российская газета. - N 27. - 10.02.1996

5. Комментарий к Уголовному кодексу Российской Федерации /Отв.ред. В.И.Радченко.- М.,2006

*Давыдов Д.В.,
студент 1 курса
специальности Операционная деятельность в логистике
КОГПОБУ «Кировский лесопромышленный колледж»
Науч. рук. – Казаков Р.Н.,
преподаватель КОГПОБУ «Кировский лесопромышленный колледж»,
г. Киров*

Актуальные проблемы исполнения уголовных наказаний в Российской Федерации

Для современного российского общества характерно наличие множества социальных проблем, которые не только не решаются, но многие из них все больше обостряются. Всевозможные программы и меры, предпринятые правительством страны, не дают ожидаемого результата. Ситуацию еще больше ухудшает экономический кризис. Один из печальных итогов первого десятилетия XXI века в России – отсутствие очевидного прогресса в качественном улучшении деятельности уголовно-исполнительной системы. Вот, почему исследование данной проблемы и причин является актуальным на сегодня.

Цель исследования: осуществить анализ некоторых насущных проблем в системе исполнения уголовных наказаний в Российской Федерации.

Цель определила следующие задачи:

- рассмотреть наиболее актуальные проблемы социального характера в системе ФСИН России;
- исследовать причины негативных явлений;
- попытаться предложить пути решения существующих проблем.

В исследовании применялись следующие научные методы: исторический, теоретический, сравнительный анализ, метод актуализации, специально-юридический.

В настоящий период уголовная политика Российской Федерации ориентирована на усиление борьбы с тяжкими и особо тяжкими преступлениями при одновременном смягчении уголовной ответственности за преступления небольшой и средней тяжести.

Общее смягчение карательной политики государства в отношении лиц, совершивших преступления небольшой или средней тяжести, а также сокращение объема и сферы применения наказаний в виде лишения свободы, обуславливают снижение численности осужденных в исправительных

колониях и увеличение числа лиц, осужденных без изоляции от общества. Сегодня их доля составляет более 60% общего числа осужденных.

О необходимости расширения спектра альтернативных лишению свободы видов уголовных наказаний свидетельствует и их преимущество, которое, по мнению проф. С.М. Зубарева [2, с. 69], выражается в их меньшей репрессивности; они не ограничивают свободу перемещения, общения с другими гражданами; при их исполнении не утрачиваются социально полезные связи, с родственниками, знакомыми, трудовыми коллективами; осужденные не изымаются из привычной социальной среды, поэтому нет необходимости в их социальной реабилитации после отбытия уголовного наказания; применение этих видов наказаний позволяет избежать тесного контакта осужденного с криминалитетом и получения негативного опыта.

Более того, в настоящее время в большинстве цивилизованных стран, в том числе и в России, наблюдается кризис системы наказания, что в полной мере относится и к мере лишения свободы, о чем свидетельствуют: рост преступности; высокий уровень рецидива (более чем каждый третий, освободившийся из исправительных учреждений, вновь совершает умышленное преступление, а среди лиц, отбывших лишение свободы за тяжкие или особо тяжкие преступления, рецидив составляет более 50%); длительное (свыше 7 лет) нахождение в местах лишения свободы приводит к необратимым изменениям психики человека [6, с. 40–50].

Более того, коллектив, в который попадает осужденный, состоит не из лучших представителей нашего общества. Обстановка в этой среде во многих случаях оказывает негативное воздействие, в т.ч. и на психику осужденного. В ряде случаев имеют место факты расправы с отдельными осужденными со стороны тех, кто придерживается воровских обычаев и традиций. В результате на психику осужденного, с одной стороны, оказывает воздействие сам факт лишения свободы, с другой – агрессия представителей сторонников преступного мира. Соответственно происходит криминализация общества, поскольку через учреждения уголовно-исполнительной системы в течение одного года проходит около пяти миллионов человек и эти люди выносят на свободу нравы, обычаи и субкультуру преступного мира [4, с. 25].

Следует отметить, что еще М.Н. Гернет говорил о том, что тюрьма служит школой криминальной профессионализации, а не местом исправления [1, с. 45]. Вместе с тем положение усугубляется и тем, что Россия занимает первое место в мире по уровню осужденных к лишению свободы на 100 тысяч жителей (свыше 700 чел.).

Такая ситуация обусловлена кризисом действующей системы уголовных наказаний, поскольку суды реально могут применять в большей мере лишь наказание в виде лишения свободы. Так, В.И. Зубкова [3, с. 183] утверждает, что, несмотря на достаточное количество видов наказаний, судебные органы испытывают серьезные проблемы при их выборе и назначении.

К отрицательным факторам «колониальной» системы исполнения наказания в виде лишения свободы следует добавить следующее еще и такие как: не достигается цель наказания – исправление, поскольку доказано, что при поступлении в колонию лицо представляет меньшую опасность для общества, чем на момент освобождения после отбытия установленного в приговоре суда срока; в условиях колонии у осужденных появляется возможность консолидироваться (концентрация преступников в замкнутом пространстве достигает до 3 тыс. чел.), что ведет к выработке различного рода «неформальных правил взаимоотношений», «понятий», «воровских традиций, обычаев» и других вариантов субкультуры преступного мира.

Сложившаяся ситуация свидетельствует о необходимости постепенного перехода уголовно-исполнительной системы России к более цивилизованному варианту исполнения наказания в виде лишения свободы, т.е. от «колониальной» к «тюремной» системе, о чем неоднократно было заявлено Президентом Российской Федерации, как Д. Медведевым, так и В. Путиным.

В настоящее время, по данным Федеральной службы исполнения наказаний (ФСИН России), в учреждениях уголовно-исполнительной системы, обеспечивающих изоляцию от общества, содержится 864,0 тыс. чел., в том числе:

- в 226 следственных изоляторах и 164 помещениях, функционирующих в режиме следственных изоляторов при колониях, содержится 131,4 тыс. чел.;

- в 755 исправительных колониях отбывают наказание 723,9 тыс. чел.; в 7 тюрьмах – 2,8 тыс. чел.;

- в 62 воспитательных колониях для несовершеннолетних – 5,9 тыс. чел.;

- в ИУ содержится 69,1 тыс. женщин, при женских колониях имеются 13 домов ребенка, в которых проживает 846 детей;

- медицинское обслуживание осужденных и подследственных обеспечивают: 131 больница различного профиля, а также медицинские части или здравпункты в каждом учреждении, 59 лечебных исправительных учреждений для больных туберкулезом, 9 лечебных исправительных учреждений для больных наркоманией.

Штатная численность персонала уголовно-исполнительной системы составляет 350,0 тыс., в том числе аттестованных сотрудников – 529,6 тыс.

Для выполнения задач конвоирования осужденных и лиц, содержащихся под стражей, созданы соподразделения по конвоированию (39 отделов и 32 управления), которыми ежегодно перемещаются более 2 млн. чел.

Перенасыщенность следственных изоляторов обусловлена чрезмерно жесткой и не всегда оправданной практикой следственных и судебных органов при избрании мер пресечения в виде ареста. Так, по данным ФСИН России ежегодно в среднем более 70 тыс. подозреваемых и обвиняемых в

совершении преступлений освобождаются из-под стражи в связи с изменением меры пресечения на не связанную с изоляцией от общества либо с осуждением к наказанию, не связанному с лишением свободы.

Проблема противодействия криминальным структурам предполагает решение целого комплекса вопросов, связанных с организацией надлежащего взаимодействия правоохранительных органов по нейтрализации внешних и внутренних факторов, создающих угрозу нормальному функционированию подразделений исполнения наказаний, т.е. угроз «внутри учреждения», исходящих от лидеров группировок осужденных отрицательной направленности, и угроз «извне» – со стороны находящихся на свободе криминальных «авторитетов».

В то же время преодоление угрозы сплочения криминально ориентированного спецконтингента и действий, дезорганизующих деятельность учреждений уголовно-исполнительной системы, обеспечение внешнего порядка и дисциплины в местах лишения свободы обеспечиваются в условиях коллективного содержания осужденных устаревшими, а подчас чрезмерно жестокими действиями сотрудников учреждений, существенно превышающими свои должностные полномочия и обладающими высоким уровнем латентности.

Из исправительных учреждений ежегодно освобождается более 260 тыс. чел., а без должного контроля и надзора за их поведением со стороны соответствующих государственных органов и при отсутствии в обществе системной профилактической работы с ними создается угроза превращения учреждений уголовно-исполнительной системы в своего рода «тюремные университеты», обеспечивающие лишь временную изоляцию преступников от общества, но при этом способствующие социально-психологической деградации и стигматизации их личности, распространению криминальной субкультуры в обществе [7].

Поэтому необходима реформа уголовной и уголовно-исполнительной политики в целях дальнейшего более эффективного развития и функционирования уголовно-исполнительной системы Российской Федерации. В настоящее время Министерством юстиции РФ и ФСИН России практически создана концепция развития уголовно-исполнительной системы, рассчитанной до 2020 г. Реализация концепции предполагается в три этапа [8].

Первый этап – 2009–2012 гг. предусматривал: разработку основных целевых программ, изменение законодательства, в т.ч. и в целях более широкого применения в судебной практике наказаний, альтернативных лишению свободы; создание системы административного надзора, Федеральной службы пробации и тюрем трех видов режимов (общий, усиленный и особый).

Второй этап – 2013–2016 гг. предусматривает: перепрофилирование части исправительных колоний в тюрьмы, создание нового вида колоний-поселений.

Третий этап – 2017–2020 гг. предусматривает: завершение плановых мероприятий, разработку документов для развития уголовно-исполнительной системы на перспективу (20-30-е гг.).

Таким образом, в ходе реформирования предполагается заменить существующие исправительные учреждения на два вида: тюрьмы и колонии-поселения. Несовершеннолетние осужденные будут отбывать наказание в виде лишения свободы в центрах содержания несовершеннолетних осужденных. Сохраняются следственные изоляторы и лечебно-профилактические учреждения.

Планируется открыть тюрьмы трех видов режимов:

1. Общий режим – для осужденных за тяжкие и особо тяжкие преступления, за преступления небольшой и средней тяжести, ранее осуждавшиеся за совершение преступлений небольшой или средней тяжести.

2. Усиленный режим – для лиц, которые ранее не менее двух раз отбывали наказание в виде лишения свободы и вновь осуждены за совершение тяжких, особо тяжких преступлений либо признаны опасными рецидивистами.

3. Особый режим – для содержания осужденных за неоднократное совершение особо тяжких преступлений, в т. ч. осужденных к пожизненному лишению свободы, а также лиц, признанных активными лидерами и членами преступных сообществ, особо опасными рецидивистами, «воров в законе», осужденных за тяжкие преступления террористической и экстремистской направленности.

Положительное решение рассмотренных выше проблем способствовало бы повышению эффективности исполнения наказания в виде лишения свободы на более цивилизованном уровне и обеспечению прав осужденных.

Литература

1. Гернет М.Н. В тюрьме: очерки тюремной психологии. Киев: Юриздат Украины, 1930. 254 с.

2. Зубарев С.М. Уголовно-исполнительное право: М.: Высшее образование, 2014. 422 с.

3. Зубкова В.И. Уголовное наказание и его социальная роль: теория и практика. М.: Из-во «Норма», 2012. 304 с.

4. Калинин Ю.Н. Мы должны всячески заботиться о личном составе // Преступление и наказание. 2013. №3. С. 2–7.

5. Коновалов А. [Электронный ресурс]: интервью радио «Эхо Москвы» с министром юстиции РФ, 21 января 2015 г. / Офиц. сайт М-ва юстиции РФ. URL: <http://ww.minjust.ru/ru> (дата обращения: 12.03.2015).

6. Пирожков В.М. Влияние социальной изоляции в виде лишения свободы на психологию осужденного // Вопросы борьбы с преступностью. М., 1981. Вып. 35. С. 40–50.

7. Проект концепции развития уголовно-исполнительной системы в Российской Федерации до 2020 года [Электронный ресурс] / Официальный сайт ФСИН России. URL: <http://www.fsin.su/main.phtml?aid=1780>.

8. Реймер А.А. Директор ФСИН России. Заседание Общественного совета при ФСИН России, 11 ноября 2009 г. (видеоконференция) [Электронный ресурс] / URL: <http://www.fsin.su/main.phtml?aid=1780>.

9. Ялунин В. Лишение свободы на длительный срок и пожизненно: законодательные нормы и их применение // Преступление и наказание. 2012. №8. С. 4–9.

*Дюпин Д., Фокин К.,
студенты 3 курса,
Волго-Вятский институт (филиал)
Университета имени О.Е. Кутафина (МГЮА)
Науч. рук. – Травина И.Г.,
канд. юрид. наук, доцент,
Волго-Вятский институт (филиал) имени О.Е. Кутафина (МГЮА),
г. Киров*

Пенитенциарная виктимизация осужденных

Многие читали, слышали, или смотрели какие либо документальные и иные фильмы, где шла речь о том, что в местах лишения свободы довольно суровые условия, что там применяется насилие к лицам отбывающим наказание, что в данных местах лишения свободы существует администрация, которая не в нужной форме осуществляет свою деятельность, а то и в незаконной. Так вот в данной статье будет идти речь о данных проблемах, статистике и мерах по предотвращению этих проблем, улучшения условий предоставляемых для осужденных.

Причины преступности осужденных в местах лишения свободы связаны, прежде всего, с природой такого уголовного наказания, как лишение свободы, принудительным помещением в однополые коллективы самых аморальных членов общества.

Сама изоляция от общества как мера наказания предполагает ряд ограничений, которые у некоторых лиц могут вызывать дезадаптацию, еще большее удаление от общества. К числу существенных ограничений следует отнести не только значительное ограничение, а в самых строгих тюрьмах запрет контактов с родственниками или членами семьи, но и ограничение возможности приобщаться к духовным ценностям общества с помощью, например, литературы и искусства, получить высшее и среднее специальное образование и т.д. Важное дезадаптирующее, отчуждающее значение может иметь восприятие самим осужденным наказания в виде лишения свободы как

несправедливого, причиняющего незаслуженные страдания, что характерно для большинства преступников.

Насилие заложено в самой сути мест лишения свободы, поскольку в небольшой коллектив на ограниченном физическом пространстве попадают самые худшие в нравственном плане однополое существа. Это преступники, собранные вместе для проживания и работы в наихудших условиях, т. е. люди, в жизни которых преступление не предположение, не возможность, а уже свершившийся факт, способ, с помощью которого они уже решали свои жизненные проблемы.

По мере ограничения сферы общения осужденных, конфликты становятся острее. Увеличивается их латентный период и реже восстанавливаются позитивные отношения между участниками конфликта. В данных условиях затрудняется контроль за протеканием конфликтов со стороны администрации. Если в воспитательных колониях и колониях общего вида режима администрация может разрешать каждую вторую конфликтную ситуацию, то в учреждениях строгого вида режима, как указывает Ю. М. Антонян, эта доля падает до 20—25 % [1.С.402].

В связи с этим можно сказать, что тюрьма — школа преступности. Так, согласно исследованиям В. Г. Громова, 51,5% осужденных, отбывающих наказание в виде лишения свободы, указывают на то, что современные исправительные учреждения стимулируют у них преступное поведение. А 85% осужденных к лишению свободы считают, что основной причиной рецидива преступлений, совершаемых ими после отбытия наказания в виде лишения свободы, является то, что они в местах лишения свободы прошли своего рода «курсы повышения преступного мастерства» или не могут адаптироваться к жизни на свободе [2.С.4].

Это подтверждают и данные уголовной статистики. Так, в структуре преступности рецидивные преступления составляют около 30% при постоянном росте их числа (за последние двадцать лет — более чем в 3,5 раза). Растет криминальная активность рецидивистов — их число достигает 20—25% от всех привлекаемых к уголовной ответственности лиц. Существует зависимость рецидива преступлений от «криминального стажа» преступника [3. С. 314]. С увеличением такого стажа, показателем которого является рост числа судимостей, возрастает и уровень рецидива. Так, лица, имеющие пять судимостей, совершают новые преступления в 1,5 раза чаще, чем те, кто имеет лишь одну судимость.

Наиболее часто в местах лишения свободы совершаются насильственные преступления. С одной стороны, при тяжких последствиях они в большей степени попадают в статистику, а с другой — кражи «у своих» строго наказываются по требованиям криминальной субкультуры. Т.е. можно сделать вывод, что такие преступления как кража, в местах лишения свободы побуждают дальнейшие насильственные действия в отношении лиц совершивших кражу.

Среди причин преступного насилия в местах лишения свободы особое место занимают те, которые связаны с недостатками и упущениями в деятельности администрации. Указанные недостатки имеют не только прямое криминогенное значение, но и существенно затрудняют процесс исправления осужденных.

К таким недостаткам, как отмечает Ю. М. Антонян, можно отнести:

1) применение представителями администрации насилия к осужденным (от словесных оскорблений до рукоприкладства), что может вызвать ответную агрессию в отношении не только должностных лиц, но и других преступников;

2) попытки добиться некоего подобия дисциплины путем подстрекательства к физическим расправам одних осужденных над непокорными;

3) несправедливое разрешение возникающих в среде преступников конфликтов, причем наиболее опасны и аморальны случаи, когда предпочтение отдается явно более сильному или заведомо неправому, например «вору в законе» или другому подобному лидеру;

4) нежелание администрации вообще вмешиваться в конфликты между преступниками (это может быть как некое безразличие, а так же и как боязнь последствий);

5) неумение, а иногда нежелание администрации защитить обижаемого, отвергаемого, что, помимо всего прочего, создает общую атмосферу «беспредела», укрепляя уверенность лишенных свободы в том, что они полностью во власти произвола;

6) сокрытие фактов насильственных преступлений от учета, нежелание реагировать на них, что формирует цепную реакцию агрессии и жестокости;

7) непонимание, что в современных условиях унижение личного достоинства, в какой бы форме оно ни проявлялось и от кого бы ни исходило, воспринимается крайне болезненно;

8) неудовлетворительная организация охраны и надзора за осужденными, слабый контроль, в том числе оперативный, за их поведением [1. С. 402].

Несмотря на то что исполнение наказания не имеет целью причинение физических страданий или унижение человеческого достоинства, в условиях лишения свободы отдельные осужденные становятся жертвами преступлений. Процесс виктимизации становится еще более реальным в условиях усиления степени организованности и профессионализации пенитенциарной преступности.

В целях совершенствования системы профилактики преступлений, совершаемых осужденными при отбывании лишения свободы в тюрьмах, требуется реализация комплекса следующих мер:

- повышение эффективности общей профилактики преступности осужденных и разработка в этих целях Правил внутреннего распорядка тюрем;

- активизация социально позитивной ориентации осужденных с целью их самореализации;
- борьба с распространением криминальной субкультуры;
- разложение группировок отрицательной направленности;
- внедрение современных направлений и форм организации труда осужденных.[4.С.23].

Необходима независимая судебно-медицинская экспертиза по диагностированию и констатации признаков причинения вреда здоровью и смерти осужденных, что окажет позитивное влияние на состояние режима, дисциплины и порядка в ИУ, позволит снизить уровень латентной преступности и обеспечит повышенную защиту прав и интересов осужденных. Проведенное исследование позволило констатировать достаточно высокий уровень смертности осужденных, заболевших и получивших травмы в ИУ. Выявление объективных причин и условий, установление степени тяжести вреда, нанесенного здоровью, и механизма получения телесных повреждений осужденными в настоящее время в большинстве случаев не представляется возможным.

Литература

1. Антонян Ю. М. Криминология: Избранные лекции. М.: Логос, 2004.
2. Громов В. Г. Криминогенность мест лишения свободы и ее нейтрализация: Авто-реф. дис. ... д-ра юрид. наук. Тамбов: Тамбов. гос. ун-т им. Г. Р. Державина, 2009.
3. Малков В. Д. Криминология: учеб. для вузов. М.: ЗАО «Юстицинформ», 2006.
4. Предупреждение преступлений осужденных, отбывающих лишение свободы в тюрьмах. Автореф. дис. ... канд. юрид. наук / Белов В.И. - Рязань, 2012. - 23 с.

*Елизарова О.Ю.,
студентка 2 курса, юридического факультета
ФГБОУ ВО «ВятГУ»
Науч. рук. - Фольгерова Ю.Н.,
канд. юрид. наук, доцент кафедры гражданского права и процесса
ФГБОУ ВО «ВятГУ»,
г. Киров*

Особенности гражданско-правового режима исключительных прав

Исключительное право является центральной категорией системы правовой охраны интеллектуальной собственности. Особенности отношений, регулируемых правом интеллектуальной собственности, обусловлены, прежде всего, спецификой объектов этих отношений. Отсутствие у объекта

пространственной локализации, с одной стороны, делает невозможным владение объектом, с другой – создаёт возможность его одновременного использования неограниченным кругом лиц. Нематериальная природа объектов делает их неподверженными материальному износу, но в то же время позволяет говорить об их «моральном устаревании» [1, с. 135].

Перечень объектов исключительных прав представлен в ст. 1225 ГК и является достаточно обширным. В данном исследовании мы укажем лишь часть объектов исключительных прав, таковыми будут являться: произведения (объекты авторских прав), изобретения, открытия, полезные модели (объекты патентных прав), товарные знаки, фирменное наименование, коммерческое обозначение (объекты прав на средства индивидуализации). Было бы разумно обратить внимание на наиболее типичные и представительные, в плане своего правового режима, объекты прав на средства индивидуализации - произведения (объекты авторских прав), изобретения (объекты патентных прав) и товарные знаки. Всякий объект интеллектуальной собственности имеет информационную природу. Именно наличие информационной природы объектов исключительных прав позволяет создать типологию отношений, возникающих по поводу объектов исключительных прав, основанную на разграничении содержания соответствующих отношений. Данная типология представляет особую значимость для юриспруденции. Все общественные отношения регулируемые правом интеллектуальной собственности, должны быть разбиты на две группы: отношения по использованию информации и отношения по передаче информации.

Под использованием информации мы склонны понимать извлечение её потребительной стоимости, полезных свойств. Использование информации, составляющей объект авторского права, состоит в прочтении книги, просмотре фильма либо любом ином восприятии результата творческой деятельности. При этом результата такого восприятия, который может состоять в создании производного произведения либо в создании нового оригинального творческого продукта, должен быть квалифицирован по-разному. В первом случае продолжается использование информации, во втором – используется уже не информация, а результат её осознания – впечатление, оставшееся от воспринятого произведения. Использование информации охраняемой патентным правом, это прежде всего воплощение такой информации в том или ином материальном объекте. (устройстве, механизме) т.е. практическая реализация патента – изготовление, промышленное или кустарное, запатентованного товара или товара, содержащего запатентованные элементы [2, с. 341].

Наконец, под использованием товарного знака следует понимать исключительно его воспроизведение при реализации товаров, работ или услуг либо в сходных обстоятельствах (реклама и другие предусмотренные законодательством случаи). Действительно, потребительная стоимость товарного знака состоит исключительно в возможности его воспроизведения

при осуществлении предпринимательской деятельности. Никакое иное использование информации, составляющей товарный знак, не представляет ценности.

Сравнивая действия по использованию информации с действиями по её воспроизведению, нельзя не заметить, что для всех разделов права интеллектуальной собственности первостепенное значение имеют именно отношения по воспроизведению информации. Так, авторское право практически не регулирует отношения по использованию охраняемых им объектов, но детально регламентирует их воспроизведение. В сфере патентного права ситуация обратная: юридически значимы главным образом отношения по использованию охраняемых объектов. Однако на самом деле такое использование представляет собой хоть и специфическую, но всё-таки форму воспроизведения информации, составляющей запатентованное техническое решение. Если же обратимся к отношениям по поводу товарных знаков, то обнаружим, что воспроизведение является единственной экономически значимой формой использования этих объектов. Таким образом, ключевые для права интеллектуальной собственности общественные отношения – это отношения по воспроизведению охраняемых объектов. Урегулирование таких отношений – первоочередная задача для рассматриваемого института гражданского права. Ключевые понятия, принципы и юридические конструкции, используемые в праве интеллектуальной собственности, обусловлены:

1) свойствами объектов, по поводу которых возникают регулируемые правом интеллектуальной собственности общественные отношения, и специфическими чертами самих этих общественных отношений;

2) целями, лежащими вне правовой плоскости и обусловленными объективными потребностями общества, которые законодатель стремится удовлетворить, в том числе посредством конструирования системы права интеллектуальной собственности. В этом смысле обоснование права интеллектуальной собственности представляет собой не что иное, как ответ на вопрос о целях, ради которых данный правовой институт существует. Отдельные элементы права интеллектуальной собственности должны оцениваться в первую очередь на предмет соответствия объективным особенностям регулируемых отношений и целям, стоящим перед институтом в целом.

В вопросе об обосновании права интеллектуальной собственности чрезвычайно важное значение имеют конкретные исторические условия, в которых оно зародилось. Тот факт, что права интеллектуальной собственности не было вплоть до конца XVIII в., может быть объяснено, прежде всего, отсутствием общественной потребности в существовании данного института. Право интеллектуальной собственности есть не что иное, как первая предпосылка для общественного признания труда, вложенного в нематериальный результат, и придания, в каком-то смысле экономически искусственного, этому результату стоимости. Не необходимость

регулирования отношений по поводу новой категории «товаров» привела к возникновению права интеллектуальной собственности; наоборот – именно последнее создало новую категорию товаров [3, с. 259]. Главная цель права интеллектуальной собственности, корреспондирующей конкретно-историческим условиям его возникновения, является создание такого экономического уклада, который позволяет обществу в рамках рыночных механизмов оценивать труд, вложенный в нематериальный результат человеческой деятельности. Нельзя, однако, забывать и о том, что право интеллектуальной собственности всегда было призвано удовлетворить два интереса – частный и общественный.

Фундаментальные содержательные характеристики исключительного права предопределяются средой его применения и целями, поставленными исключительному праву как конструкции, как элементу правового регулирования. Исключительное право должно обеспечивать и возможно безраздельную власть субъекта над объектом. Достигнуть этого возможно при помощи одного – единственного юридического приёма, состоящего в предоставлении одному лицу права на совершение определённых действий с объектом с одновременным запретом всем прочим лицам совершать такие действия с данным объектом. Представляется, что содержательной стороной всякого исключительного права должны быть действия по использованию и воспроизведению нематериального объекта – результата человеческой деятельности [4, с. 217]. Юридическая конструкция, состоящая в предоставлении одному лицу права на действия в отношении нематериального объекта, с одновременным установлением запрета на эти действия, адресованного всем прочим лицам. Получила обозначение «исключительное право». Это обозначение указывает, прежде всего, на то, что только (исключительно) одно лицо может совершать действия, являющиеся содержанием его права. Разумеется, такое положение вещей не является раз и навсегда установленным. Коль скоро превращает нематериальный объект в товар – его отчуждаемость.

Вместе с тем, отчуждение нематериальных объектов должно происходить в специфической форме, поскольку круг лиц, которые могут их одновременно использовать, вообще не ограничивается. Сам по себе нематериальный объект отчуждить невозможно; можно лишь предоставить право на совершение в отношении него определённых действий. Причём сделать это можно неограниченное количество раз в отношении неограниченного круга лиц, поскольку действия, составляющие содержание предоставляемого права, могут совершаться одновременно множеством различных субъектов, никак не препятствуя при этом действиям других лиц, себе подобных. Предоставление права на воспроизведение и использование нематериальных результатов человеческой деятельности – простейшая юридическая форма их оборота [5, с. 121].

Исключительное право по своему содержанию является имущественным правом. Оно легко обособляется от личности автора или

иного правообладателя, его можно передавать и отчуждать. Создатели творческих результатов также обладают личными неимущественными правами (право авторства, право на авторское имя), которым присущи не отчуждаемость и непередаваемость. Исключительные права также обладают способностью переходить по наследству. Сущность в том, что исключительные права могут переходить по наследству только на определенный срок, а после того, как срок подойдет к концу результаты интеллектуальной деятельности и средства индивидуализации становятся общественным достоянием [6, с. 27-35]. Защита исключительных прав осуществляется общими способами, а особенности защиты устанавливаются специальными законами.

Судебная защита позволяет авторам и другим правообладателям исключительных прав на результаты интеллектуальной деятельности и средства индивидуализации беспрепятственно осуществлять свои исключительные права (включая использование объекта интеллектуальной деятельности по своему усмотрению в своем интересе), распоряжаться ими, а в случае нарушения - прибегать к средствам принудительного осуществления своих прав и привлечения виновных лиц к гражданско-правовой ответственности. Исходя из вышеизложенного, можно сделать вывод, что исключительные права, как разновидность интеллектуальных прав, регулируются гражданским законодательством. Охраняют и представляют собой легальную монополию правообладателя на результаты интеллектуальной и приравненной к ней деятельности. В соответствии, с которой он (правообладатель) вправе использовать самостоятельно, запрещать или разрешать другим лицам использование такого результата в пределах, предусмотренным законом, а также распоряжаться этим правом [8, с. 384]. Исключительные права отличаются от всех гражданских прав, прежде всего, по самой природе объектов. Правовое регулирование результатов интеллектуальной деятельности должно строиться, прежде всего, исходя из природы указанного объекта, его социального и культурного значения и на основе баланса интересов правообладателей и общества. Отсутствие должного правового регулирования в указанной сфере негативно скажется на развитии государства и общества в целом, поскольку создание произведений науки, литературы, искусства, новых изобретений - одновременно и показатель и движущая сила развития человечества. Таким образом, необходимо выразить надежду, что в дальнейшем российское законодательство в области интеллектуальных прав будет совершенствоваться.

Литература

1. Гражданское право: Учебник / под ред. Е.А. Суханова. – М., 2008. – 496с.
2. Белов, В. А. Гражданское право: Учебник / В.А. Белов. – М., 2009. – 993с.

3. Назаров А.Г. Пределы осуществления исключительного права на результаты интеллектуальной деятельности / А.Г. Назаров. – М., 2005. – 370 с.
4. Калятин В.О. Интеллектуальная собственность (Исключительные права) / В.О. Калятин. – М., 2000. – 432с.
5. Зенин И.А. Интеллектуальная собственность и ноу-хау / И.А. Зенин. – М., 2004. – 358с.
6. Гаврилова Э.П. Наследование интеллектуальных прав / Э.П. Гаврилова // Патенты и лицензии. – 2008. – № 1.
7. Судариков С.А. Интеллектуальная собственность / С.А. Судариков. – М., 2007. – 800 с.
8. Гражданский кодекс Российской Федерации: Части первая, вторая, третья и четвёртая. – М., 2015. – 571 с.

*Запольских Ю.А.,
магистрант 1 курса,
ФГБОУ ВО «ВятГУ», 1 курс,
Науч. рук. - Фольгерова Ю.Н.,
канд. юрид. наук, доцент кафедры гражданского права и процесса
ФГБОУ ВО «ВятГУ»,
г. Киров*

К вопросу о банкротстве граждан: отечественный и зарубежный опыт правового регулирования

Законодательное закрепление института несостоятельности (банкротства) физических лиц в главе X Федерального закона от 26.10.2002 г. № 127-ФЗ «О несостоятельности (банкротстве)» стало неким «спасательным кругом» кругом для граждан нашей страны. В связи с ухудшением экономической обстановки в стране, соответствующее падение качества условий труда, вызывающее массовые сокращения работников – все это негативно влияет на социальные факторы жизни населения. В такой среде стал активно развиваться банковский сектор – кредитные организации, различные мелкие банки стали заманивать к себе людей за «легкими деньгами». Также в большинстве случаев банковский сектор проводит различные программы ипотечного кредитования автотранспорта, потребительского кредитования [1, с. 32-38]., в том числе и жилых квартир и домов. Итог один – в связи с потерей рабочих мест граждане превращаются в должников фактически разделившись на две группы: злостных должников, набирающих огромное количество кредитных обязательств и граждан-должников – невольных заложников кризисной ситуации в стране. Конечно же, в большинстве случаев граждане просто не могут грамотно оценить свои реальные возможности в финансовом плане в случае

ухудшения их платежеспособности. Взыскание банками долгов происходило посредством применения искового производства, что довольно пагубно отражалась на должниках. И именно введение в действие норм, регулирующих экономические вопросы устранения неплатежеспособности гражданина по имеющимся у него долгам или введение в отношении должника законных мероприятий по расчету с кредиторами, во многом позволит, как считают специалисты, изменить экономико-социальную обстановку в стране. В данном исследовании попытаемся изучить некоторые моменты банкротства граждан.

На январь 2015 г. размер задолженности граждан по кредитам свыше трех месяцев составил более 900 млрд. руб. или 8,4% кредитов, выданных физическим лицам. Количество граждан, потенциально подпадающих под действие Закона о банкротстве, достигает почти полумиллиона человек. А в стране ведется 418 тыс. исполнительных производств по взысканию с физических лиц задолженности свыше 500 тыс. руб [2, с. 10-16].

На сегодняшний день в России подано свыше 15 000 заявлений на банкротство. По данным с сайта Арбитражного суда Кировской области, уже порядка пяти заявлений признаны обоснованными и в отношении граждан введена процедура реструктуризации долгов, в отношении жительницы г. Кирова введена процедура реализации имущества. С момента введения в действие Закона о банкротстве, в Арбитражный суд Кировской области поступило 92 заявления [3].

Первопроходцем в подаче заявлений о личном банкротстве стала бывшая совладелица лесопилки «Успех» Дарья Расторгуева, обратившаяся в суд по собственной инициативе из-за долгов на сумму 14 млн. руб. Арбитражный суд Челябинской области в ноябре прошлого года именно по ее делу внес вклад в судебную практику по делам о несостоятельности (банкротстве) физических лиц.

Как отметил Председатель Верховного суда РФ Вячеслав Лебедев, в текущем году ожидается увеличение числа дел о банкротстве граждан, которые были введены в России с 01.10.2015 г. Основной причиной данного явления выступает инициирование банкротства граждан со стороны налоговых органов и банков [4, с. 30].

В большинстве своем, рассматривая историю становления института несостоятельности, первые зачатки банкротства были найдены в римском праве. Россия пошла по пути заимствования опыта правового регулирования данного института у зарубежных стран и ввиду специфичности уклада нашей страны, соответствующих данному укладу норм права, институт банкротства стал подстраиваться под свои «параметры».

Итак, рассмотрим некоторые отличительные черты банкротного процесса в зарубежных странах.

Соединенное Королевство Великобритании. В данном государстве, как и по законодательству России, причинами подачи заявления о признании гражданина банкротом, выступает отсутствия возможности

отвечать по своим долгам и наличие фиксированной суммы неоплаченных долгов – 750 фунтов. Конкурсный управляющий вправе обратиться в суд с заявлением о признании должника банкротом в случае, если должник нарушает условия мирового соглашения, заключенного ранее с кредиторами. Вся процедура банкротства физического лица длится не более года. В отношении должника вводятся ограничения по возможности занимать определенные должности. Единственным имуществом, которым может распоряжаться должник выступают различные инструменты, недорогой автомобиль, предметы быта, одежда, а также мебель.

Япония. В случае банкротства компании наступает личное банкротство топ-менеджеров. Это связано с тем, что в большинстве своем, высшее руководящее звено малого и среднего бизнеса выступают в качестве поручителей по корпоративным обязательствам. Если имущества компании не хватает, чтобы расплатиться с долгами, менеджеры компании проходят процедуру персонального банкротства, лишаясь при этом личного имущества [5].

Республика Корея. Нормы права данной страны предусматривают возможность внесудебного восстановления платежеспособности должника, посредством финансовой реструктуризации задолженности физического лица, при чем важным основанием применения такой процедуры, выступает наличие задолженности только перед финансовыми организациями и не перед кем больше. Финансовой реструктуризацией задолженности граждан занимается Служба по финансовому восстановлению, которая была создана в 2002 г. Правительством Республики Корея с целью стать временной мерой по ликвидации экономического кризиса в стране. Однако уже в 2003 г. было принято решение о постоянном функционировании данной Службы. Необходимо отметить, что в основу компетенции Службы входит консультирование граждан по вопросам банкротства, выдача должникам краткосрочных займов, осуществление реструктуризации долгов гражданина, а также помощь в его трудоустройстве.

Сроки процедуры реструктуризации колеблются в среднем в промежутке от 10 до 20 лет. Ввиду уменьшения огласки и расходов в отношении должника, законодательством не предусматривается публикация сообщений. В сравнении с требованиями к плану реструктуризации и содержанию процедуры в соответствии с российским законодательством, корейское законодательство выступает более приемлемым для должника, и менее выгодным для кредиторов. Также, сравнивая с нормами российского законодательства, в банкротном праве Кореи наблюдается тот факт, что здесь возможно введение процедуры банкротства (как у нас процедура реализации имущества), минуя процедуру восстановления (у нас – по прямому смыслу реструктуризации долгов) [6, с. 41-47].

США. В данной стране банкротство физических лиц выступает как традиция и рассматривается по аналогии с процедурой банкротства юридических лиц, исходя из положений Кодекса о банкротстве 1978 г.

Интересно, что американское право предоставляет широкие льготы гражданину, признанному судом банкротом и по законодательству США возможно освобождение должника от обязательств, возникших вследствие причинения вреда здоровью и жизни другого гражданина. Прежде чем подать заявление на банкротства, гражданин Америки должен пройти полуторачасовую беседу с кредитным консультантом, которая должна состояться за пол года до подачи заявления о банкротстве. Кредитные специалисты – что-то вроде помощников федеральных управляющих, проводящих информационные мероприятия по разъяснению всех процедур банкротства. Также должник обязан пройти платные курсы по личному финансовому менеджменту, с целью самостоятельного и грамотного развития своего положения при банкротстве [7, с. 144-147].

В соответствии с американским законодательством, должнику дается два варианта избавления от своих долгов: конкурсный процесс с добровольным пожертвованием своего имущества кредиторам, либо воспользоваться планом регулирования долгов, сохранив при этом свое имущество, но пожертвовав своими будущими доходами [8, с. 162-169].

Также необходимо отметить, что в США существуют специализированные суды по рассмотрению дел о банкротстве. Некой проблемой в данной стране выступает то, что законодательство федеральное и штатов во многом разнятся друг с другом, также разнятся и нормы права между штатами. Жилище гражданина в США подлежит исключению из конкурсной массы, даже при том, если оно находится в ипотечном залоге. Поскольку исключения применяются только к остаточной чистой стоимости, должник может защитить оставшуюся часть стоимости жилища после выплат по ипотеке и другим обременениям. «Дикая карта» - по американскому законодательству, это дача возможности должнику сохранить часть своего имущества в пределах лимитированной суммы. Данное послабление направлено на защиту прав и свобод гражданина и выступает как исключение жилища в США подлежит исключению из конкурсной массы, даже если оно находится в ипотечном залоге. Поскольку исключения применяются только к остаточной чистой стоимости, должник может защитить оставшуюся часть стоимости жилища после выплат по ипотеке и другим обременениям [9, с. 48-59].

Итак, после введения норм о банкротстве физических лиц в России, прошло полных пол шесть месяцев. Как отмечают специалисты, судебные инстанции, в целом, справляются с возникающими вопросами, однако механизм функционирования нового института иногда очень сложен для практиков. Многими учеными критикуется положение закона о том, какой размер установлен как вознаграждение финансовому управляющему – 10 000 руб. единовременно, когда при банкротстве юридических лиц данные выплаты составляют 30 000 руб. ежемесячно. Проведя нехитрые расчеты, состоящие из статей расходов всей процедуры банкротства физического лица, можно сделать следующие выводы: две обязательные публикации в

официальном печатном издании «Коммерсантъ» о введении реструктуризации долгов и введении реализации имущества – примерно 17 000 руб.; размещение сообщений в ЕФРСБ (по аналогии с банкротством юридических лиц) – одно сообщение составляет 405 руб., а таких сообщений нужно сделать не менее 7, то есть в сумме получается 2 835 руб.; вознаграждение управляющего - состоит из фиксированной части (10 тыс. руб.) и выплачиваемой по итогам всех процедур – 2% от удовлетворенных требований кредиторов или от суммы реализованного имущества; расходы по реализации имущества – также опубликования двух сообщений на ЕФРСБ, где стоимость одной публикации составляет 805 руб., размещение торгов на электронных торговых площадках – в среднем 6 000 руб., публикация в газете «Коммерсантъ» - около 26 000 руб., публикация в местном печатном издании – порядка 9 000 руб. Как показала практика труд арбитражного управляющего в деле о банкротстве гражданина более трудоемкий и требует огромных усилий для поиска его имущества.

Неясным, остается вопрос о том, как управляющий сможет узнать о денежных средствах должника на счетах в интернете – так называемых КИВИ-КОШЕЛЬКАХ. Действующее законодательство по данным денежным средствам регулирует вопрос налогообложения в отношении данных денежных средств только в отношении юридических лиц, тогда как про физических лиц ничего не сказано в плане хоть какого-то отслеживания данных денежных средств.

Еще одним проблемным моментом выступает тот факт, что обязанность финансового управляющего проводить анализ финансового состояния должника не подкрепляется каким-либо утвержденным планом, как например, при банкротстве юридических лиц, где для управляющих созданы специальные программы, позволяющие указать какую документацию необходимо использовать для анализа и каким образом.

Рассмотрев первые попытки законодателя упростить жизнь граждан, мы видим элементарные барьеры к сотрудничеству государства и того же должника. Вопросы финансирования деятельности управляющего – довольно важные и в большинстве случаев в дело о банкротстве вступают управляющие «друзья» должника, либо в том случае, если между ними возникнут договорные обязательства по отдельной сумме вознаграждения. Законодатель во многом не учел, что расходы на проведение процедур будут не чем не меньше, чем расходы по юридическим лицам. А вот поиск необходимой информации и последующий ее анализ – моменты, которые требуют законодательного установления.

Литература

1. Диева М.Г. Проблемы формирования правового института банкротства гражданина в российском законодательстве /М.Г. Диева//Университет им. В.И. Вернадского. – 2013. - № 44.

2. Уксусова Е.Е. Сфера процессуального регулирования и несостоятельность (банкротство) граждан: новый законодательный подход /Е.Е. Уксусова// Законы России: опыт, анализ, практика. - 2015. - № 9.
3. Приняты первые решения по банкротству граждан [Электронный ресурс] // Режим доступа [<http://www.kirov.arbitr.ru/node/15770>]. – Загл. с экрана (дата обращения 11.03.2016).
4. Никитин А. Консультант Исследовательского центра частного права при Президенте РФ – о том, почему закон о персональном банкротстве плохо работает /А. Никитин// Коммерсантъ Деньги. – 2016. - № 12.
5. Как банкротят физических лиц в разных странах[Электронный ресурс] // Режим доступа [<http://bankir.ru/publikacii/20150928/kak-bankrotyat-fizicheskikh-lits-v-raznykh-stranakh-10006795/>]. – Загл. с экрана (дата обращения 28.09.2015).
6. Пирогова Е.С., Жукова Ю.Д. Особенности несостоятельности (банкротства) физических лиц по законодательству Республики Корея /Е.С. Пирогова, Ю.Д. Жукова// Предпринимательское право. Приложение «Право и Бизнес». - 2015. - № 4.
7. Королев В.В. Интересен ли России законодательный опыт регулирования банкротства физических лиц в США /В.В. Королев//Юридическая техника. – 2013. - № 7-1.
8. Жукова Т.М., Кондратьева К.С. Судебные мероприятия по восстановлению платежеспособности граждан в России и за рубежом /Т.М. Жукова, К.С. Кондратьева//Вестник Пермского университета. Юридические науки. – 2013. - № 4.
9. Глинка Г.Г., Шварц О.А. Исключения из конкурсной массы при банкротстве физического лица в России и США: сравнительно-правовое исследование /Г.Г. Глинка, О.А. Шварц// Предпринимательское право. Приложение «Право и Бизнес». - 2015. - № 4.

*Караваев П.А.,
студент 1 курса,
ФГБОУ ВО «ВятГУ»
Науч. рук. – Караваева Е.В.,
ст. преподаватель кафедры всеобщей истории,
ФГБОУ ВО «ВятГУ»,
г. Киров*

Публичная служба во Франции

Публичная служба во Франции - закрытая и подробно регламентированная система администрирования с духом иерархичности, кастовости и верноподданности государству. Ее основные принципы закреплены в Конституции, а также в Декларации прав человека и

гражданина 1789 г. и в Преамбуле Конституции 1946 г., которые объединены в конституционные источники права Франции. В Конституции (ст. 34) указано, что "основные гарантии, предоставляемые гражданским и военным государственным служащим", отнесены к сфере закона, т.е. компетенции Парламента. Декларация провозглашает принцип равного доступа граждан к публичной службе (ст. 6), а Преамбула предоставляет свободное определение условий труда и право на забастовку. Публичная служба Франции объединяет государственную и местную публичные службы, для которых установлен единый табель классификации персонала, должностей и рангов. Французское законодательство проводит различие между этими службами. "Общий статут публичной службы" включает четыре закона: от 13 июля 1983 г. «О правах и обязанностях чиновников», от 11 января 1984 г. «О государственной публичной службе»; от 26 января 1984 г. «О местной публичной службе»; от 6 января 1986 г. «О государственной медицинской службе». Возможность перехода с государственной публичной службы в местную администрацию и наоборот рассматривается законом как основная гарантия передвижения человека по службе. Существуют еще и особые уставы (статуты), касающиеся отдельных ведомств и категорий государственных служащих: полиции, пожарной охраны, работников системы воздушных перевозок и др.

Систему центральной государственной службы формально возглавляет премьер-министр, подписывающий все распоряжения, регламентирующие работу служащих. Обычно он передает свои полномочия члену правительства (министру или государственному секретарю по вопросам государственной службы). В настоящее время во Франции существует специальное *Министерство государственной службы, государственной реформы и децентрализации*, в состав которого входит *Генеральная дирекция администрации и государственной службы*. Ее задачи таковы: контролировать соблюдение Общего устава (статута) государственной службы, собирать статистические данные, управлять соответствующим имуществом, руководить работой по реорганизации административных учреждений. Полномочия Генеральной дирекции распространяются на всех государственных служащих. Она участвует и в руководстве учебными заведениями по подготовке и переподготовке кадров для государственной службы.

В организации государственной службы Франции сочетаются система найма («открытая государственная служба») и система карьеры («закрытая государственная служба»). В соответствии с этим государственные служащие делятся на две большие группы:

- 1) Служащие, не являющиеся чиновниками, работающие в государственных учреждениях по найму. Сюда относятся те, кто работает на условиях почасовой оплаты и по контракту, стажеры.

- 2) Служащие-чиновники, постоянно работающие в системе государственной службы и составляющие ее костяк.

Правовая доктрина и административная практика различают два понятия в государственном управлении: чиновник и служащий. Чиновник - это лицо, назначенное на постоянную должность, включенное в штат и получивший ранг в административной иерархии. Сюда относятся работники центральной государственной администрации и администраций регионов, департаментов, коммун и их учреждений. Служащим называют работника, основной деятельностью которого является участие в несении административной службы в пользу государственного органа.

Определяющую роль в карьерном процессе играют 4 категории : **A**, **B**, **C** и **O**. Каждая определяется уровнем найма и характером исполнения функций. В высшую категорию **A** входят чиновники, занимающиеся подготовкой управленческих решений или руководящей работой и имеющие диплом о высшем образовании (атташе, гражданские администраторы и т.д.). Они составляют 20% общего числа чиновников государственно-административного управления. Категорию **B** составляют чиновники, которые реализуют исполнительные функции и набираются из лиц, имеющих специальное образование (диплом бакалавра или равноценный диплом). Обычно здесь работают административные секретари, инспектора, учителя и др., составляющие около 40% чиновников. Категория **C** занята специализированным исполнением административных функций и охватывает 30% чиновников. В категорию **O** включают технических работников, которых насчитывается около 10%, но их численность постоянно сокращается. Чиновники категорий **C** и **O** могут иметь среднее образование.

Согласно конституции, все французские граждане независимо от пола, расы, религиозных и политических убеждений имеют право поступать на государственную службу. Этот принцип равенства неуклонно подтверждался судебными решениями в ряде конкретных случаев. Исключения могут иметь место лишь в случаях, когда, например, некоторые функции требуют труда только мужчин или женщин, или когда данное лицо лишено гражданских прав, не выполнило своих обязанностей перед государством, проистекающих из законов о прохождении военной службы, или по состоянию здоровья не может исполнять должностные обязанности. Для некоторых должностей существуют также возрастные ограничения и особые требования к образовательному уровню. Иностранцы принимаются только на внештатные должности.

При приеме на государственную службу практикуется набор по конкурсу, организуемый в одном из двух возможных вариантов:

- а) сдача экзаменов и прохождение тестов;
- б) сопоставление послужных списков кандидатов на должность.

При создании нового корпуса, назначении на высшие должности (префекты, послы и др.) и на некоторые низшие должности конкурс не проводится. Существует различие между «внешним конкурсом» (для кандидатов извне, имеющих высшее образование) и «внутренним» - для лиц, уже находящихся на государственной службе, но претендующих на другую

должность. (Особый случай представляют собой конкурсные экзамены в Национальную школу администрации, региональные институты администрации и ряд специализированных административных школ.) При проведении конкурсных экзаменов обеспечивается своевременное и полное информирование о должностях, выносимых на конкурс, количестве экзаменов, составе жюри, списках кандидатов, допущенных к прохождению конкурса (списки утверждаются министром или лицом, отвечающим за набор в данный корпус государственных служащих). Решение жюри окончательно и может быть отменено только судом в случае, если будет доказано проявление пристрастности. Лица, прошедшие конкурс, как правило, работают в течение года стажерами. Назначение на должность производят премьер-министр, министры, префекты, руководители местных служб министерства.

Общий устав государственной службы формулирует права и обязанности чиновников. К правам относятся: свобода убеждений и совести; свобода выражения мнений (только для чиновников, выступающих кандидатами на выборные должности или исполняющих представительские функции); право на забастовку (но не политическую); право на профсоюзную деятельность; право на участие в обсуждении решений, касающихся государственных служащих; право на отпуск; право на постоянную профессиональную переподготовку; право на гигиену и безопасность труда. Что касается обязанностей, то они делятся на две группы.

Первая группа - служебные обязанности, которые чиновник обязан выполнять добросовестно. Вторая же группа - обязанности по статусу: проявлять сдержанность, лояльность, соблюдать достоинство, беспристрастность, умеренность.

За проступки и правонарушения чиновники могут быть привлечены к ответственности. Ответственность может быть уголовной (в случаях коррупции и злоупотребления служебным положением в корыстных целях); финансовой - если чиновник наносит материальный ущерб учреждению, в котором работает; дисциплинарной. В последнем случае дело разбирают паритетные административные комиссии, которые представляют рекомендации вышестоящему органу. Если тот выносит дисциплинарное взыскание, его следует обосновать.[5]

Система обучения государственных служащих в Франции отличается стройностью и продуманностью. В нее входит ряд специальных учебных заведений.

Важнейшее из них - известная *Национальная школа администрации* (ЭНА), основанная в 1945 г. Она готовит государственных служащих высшей категории. Окончание ЭНА открывает путь к самым высоким административным должностям. Ежегодно в школу принимают 100 человек (одна треть из них - иностранцы). Проводится три конкурса: 1) для выпускников университетов или институтов политических наук; для этой категории нет специальных подготовительных занятий;

2) для государственных служащих, имеющих стаж работы 10- 12 лет;
3) для лиц свободных профессий. Для последних двух категорий организуются курсы подготовки продолжительностью до двух лет. Обычно в конкурсах участвуют в общей сложности около 1000 кандидатов. Отбор иностранцев проводится во французских посольствах. Учебный процесс (включая стажировку) продолжается более двух лет и рассчитан на активные методы обучения (работа с документами, семинары, контакты со специалистами, отчеты и пр.). Обучение платное. Изучаются дисциплины по следующим направлениям: юриспруденция, административное право, бюджет и налоги, экономика, государственное управление (в том числе международные и европейские аспекты), иностранные языки. Выпускникам школы предоставляются места в администрации с учетом результатов учебы.

Во главе ЭНА стоит административный совет, председателем которого является вице-президент Государственного совета. В него входят представители министерств, государственные служащие высшей квалификации, представители учащихся, персонала и профсоюзов. Директор ЭНА назначается декретом Совета министров и может быть снят только по представлению административного совета.

В пяти городах (Бастиа, Лилль, Лион, Мец, Нант) работают *региональные институты администрации (ИРА)*, готовящие кадры для центральной государственной службы. Каждый из них набирает ежегодно по конкурсу 100-120 человек. Отдельные конкурсы организуются для тех, кто имеет университетское образование, для служащих администраций со стажем 4 года и для тех, кто имеет общий трудовой стаж не менее 5 лет. Обычно конкурс очень высокий. Письменные экзамены, призванные проверить общую культуру претендента (проблемы современного французского общества и международных отношений) и его знания в области правоведения и экономики, проводятся одновременно в разных городах, устный экзамен - в Париже. Экзамены принимают независимые комиссии. Те, кто сдал вступительные экзамены с лучшими результатами, имеют право первоочередного выбора института, в котором хотели бы обучаться. Обучение (вместе со стажировками) продолжается год. Успешно сдавшим все экзамены и прошедшим стажировки предоставляются на выбор должности в административных органах. Тот, кто не выдержал экзамена, должен либо начать все сначала (пересдача не допускается), либо, если он уже работает, возвратиться на свое место, не получив желаемого повышения. ИРА готовят кадры для всех министерств, но некоторые из них имеют и собственные специализированные школы.

Обучением кадров для местных коллективов ведает, как говорилось выше, Национальный центр местной государственной службы [1].

Таким образом публичная служба Франции объединяет государственную и местную публичные службы и получила свое законодательное закрепление с 1983 по 1986 гг. Особенностью французской публичной службы является различие между чиновником и служащим.

Принятие на службу осуществляется через конкурс, а все права и обязанности служащих прописаны в общем уставе государственной службы. Подготовкой кадров занимаются специализированные учреждения. Обучение отличается строгостью, тщательной подготовкой будущих служащих, а также предоставлением рабочих мест для выпускников.

Литература

1. Болотина Е.В. Организационные основы французского муниципального управления [Текст]: - монография // Е.В. Болотина, Спб., 2006
2. Граждан В.Д., Государственная гражданская служба. [Текст] : - Учебное пособие // В.Д. Граждан М.: 2007
3. Дюги Л., Курс лекций Леона Дюги, профессора юридического факультета Университета Бордо, прочитанные им в Высшей школе социальных наук в Париже. [Текст] : - Лекции // Л. Дюги, Спб., 1909.
4. Зенков М.Ю. Зарубежный опыт управления: Государственная служба. [Текст]: - Учебное пособие // М.Ю. Зенков, Новосибирск, 2004.
5. Рой О.М. Основы государственного и муниципального управления: для бакалавров и специалистов [Текст]: - Учебное пособие // О.М. Рой, Спб., 2013

*Карьгина А.А.,
студентка 2 курса,
Волго-Вятский институт (филиал)
Московского государственного юридического университета
имени О.Е. Кутафина (МГЮА)
Науч. рук. – Парышев А.И.,
канд. юрид. наук,
доцент кафедры уголовного права филиала
РАНХиГС в г. Кирове*

История развития уголовной ответственности за убийство матерью новорожденного

Убийство матерью новорожденного ребенка, одно из самых жестоких убийств, предусмотренных Российским законодательством. Основной закон Российской Федерации в статье 17 закрепил - «Каждый имеет право на жизнь» [1]. И тут встает не один вопрос, - с какого момента у новорожденного появляется право на жизнь? Когда и как следует ее защищать? И как относится к такому составу преступления? Чтоб ответить на эти вопросы, необходимо, я думаю, изучить историю данного преступления, отношение к нему в разные времена, его состав и проблемы, возникающие при определении состава.

Начнем с древней Руси, в то время убийство матерью своего новорожденного ребенка не являлось преступлением. Язычники признавали за матерью право умертвить свою дочь, но обязывали сохранить жизнь новорожденному сыну, если семейство было уже достаточным большим. Спустя некоторое время, это мнение изменилось, в связи с большим влиянием Православной Церкви. Она требовала жестокого наказания для женщин, которые не только совершили подобное убийство, а хотя бы помыслили совершить его. Нужно отметить, что убийство новорожденного в Древней Руси считалось не столько преступлением, сколько грехом.

Следующей ступенью законодательного закрепления убийства матерью новорожденного, на мой взгляд, стало Соборное уложение 1649 года. Данный акт делит убийство детей рожденных в браке от детей, рожденных без него, и считает, что убийство вне брачного ребенка должно наказываться строже, а именно казнью. Петр Первый анализируя данную проблему, пришел к выводу, что причины убийства незаконнорожденного ребенка в страхе перед осуждением со стороны общества. Для решения этой проблемы Петр Первый решил создавать специальные воспитательные дома для внебрачных детей. Матери могли приносить своих незаконнорожденных детей в такие дома тайно.

За Соборным Уложением 1649 года следует проект Уложения 1813 года. Этот акт, впервые, подробно рассмотрел детоубийство, а именно на девять статей, также он отнес данное деяние к составу привилегированных преступлений можно только предположить, что к привилегированным его отнесли из-за чувства стыда и страха у молодой матери. Можем отметить, что в проекте Уложения 1813 года признавалось соучастие в убийстве младенца, а именно отец как соучастник тоже привлекался к ответственности, но к менее суровому, чем мать.

В 19 веке основным законом, закрепляющим, убийство новорожденного стал Свод законов Российской империи, вступивший в силу с 1 января 1835 года. Данный свод отнес убийство новорожденного к умышленному убийству при отягчающих обстоятельствах. Для сравнения, современный законодатель относит это деяние к убийствам при смягчающих обстоятельствах. Особенностью будет тот факт, что убийство ребенка дифференцировано на чадоубийство и детоубийство.

Отнесено убийство матерью новорожденного ребенка к убийствам при смягчающих обстоятельствах, впервые в Уголовном уложении 1903 года. Понадобилось примерно 100 лет, чтоб пересмотреть квалификацию детоубийство и реально оценить состояние матери в момент родов, ее нравственные и физические страдания до родового акта, во время и после него, а также снизить наказание за подобное деяние.

На следующей ступени, убийство матерью новорожденного ребенка снова было отнесено к убийству при отягчающих обстоятельствах. Советский законодатель не закрепил это деяние в отдельную норму, а женщину, убившую своего младенца судили: за убийство лицом, в чьи

обязанности входила забота об убитом, и убийство с использованием беспомощного состояния последнего, согласно УК РСФСР 1922 года. Несмотря на мнение большинства ученых о том, что мать при родовом акте могла находиться в состоянии аффекта, что соответственно, надо было бы отнести к смягчающим признакам, законодатель не изменил свою позицию.

В Постсоветском периоде уголовного законодательства мнение о квалификации рассматриваемого деяния изменилось. Убийство матерью своего новорожденного ребенка согласно УК РФ от 19 октября 1992 года отнесено к преступлениям со смягчающими вину обстоятельствами. К таким обстоятельствам было отнесено убийство во время родового акта и сразу же после него. Мнения ученых о состоянии аффекта у женщины во время родов и после него, можно заметить, были услышаны и учтены новым законодательством.

Из всего выше сказанного, можно сделать вывод, что отношение к данному виду убийств в разное время было абсолютно разным. Наиболее схожим с современным законодательством, на мой взгляд, стал последний рассматриваемый акт – УК РСФСР 1992 года. Он, наиболее гуманно отнесся к этому виду преступлений, и учел по максимуму все проблемы данного преступления. На основании ретроспективного анализа, можно найти ответ на ранее поставленный вопрос о том, как относится к такому составу преступления. Ответ очевиден, что на протяжении всей истории человечества к подобному преступлению относились крайне отрицательно, независимо от всех его смягчающих обстоятельств. Общество разных эпох порицало мать, которая если еще и не совершила подобное, но хотя бы подумала или попыталась убить свое дитя. Другим людям было не понятно, как можно убить частичку себя самого, они даже не желали вникать в обстоятельства всего дела, а осуждали по факту случившегося.

Целесообразно будет рассмотреть то, как современный законодатель закрепил это деяние. Она содержится в статье 106 Уголовного кодекса РФ, в главе 16 «Преступления против жизни и здоровья». Рассмотрим ее подробнее.

Непосредственным объектом является – посягательство на жизнь и здоровье новорожденного. А кто такой новорожденный? До каких пор он является таковым? Найдя ответы на эти вопросы, мы ответим на главный вопрос – с какого момента у новорожденного появляется право на жизнь?

Начнем с того, что моментом рождения ребенка признается - момент отделения плода от организма матери посредством родов[4]. Другими словами, новорожденный это плод, полностью отделившийся от матери, с присущими ему признаками живорождения, а именно легочное дыхание, сердцебиение, крик, произвольное движение мускулатуры. Спорным вопросом является время, в течение которого ребенок считается новорожденным. Существует три критерия определения его таковым – акушерский, педиатрический и судебно-медицинский. Согласно акушерскому критерию, новорожденным признается ребенок в течение

одной недели с момента родов. Вторым критерием является педиатрический, он признает новорожденным ребенка еще три – четыре недели после родов. Судебно-медицинский критерий считает, что такой срок должен быть семь суток или 168 часов.

Получается, что право новорожденного на жизнь возникает с момента появления его на этот свет с непосредственными признаками живорождения. А новорожденным он будет считаться по разным критериям на свой срок, самое большое это три – четыре недели с момента рождения (согласно педиатрическому критерию). А если это право на жизнь возникает с момента родов, то и защищать эту жизнь необходимо с момента полного отделения отутроба матери. С этого момента, новорожденный уже не часть матери, а отдельный субъект правоотношений, за убийство которого предусмотрено наказание, которое закреплено в статье 106 УК РФ - «наказывается ограничением свободы на срок от двух до четырех лет, либо принудительными работами на срок до пяти лет, либо лишением свободы на тот же срок [2]».

Объективная же сторона такого преступления является как действием, т.е. нанесение ударов, удушение и так далее, так и бездействием, т.е. оставление на морозе, отказ от кормления и так далее. Состав является материальным и считается оконченным с момента наступления последствий, т.е. с момента наступления смерти новорожденного ребенка. Субъект преступления – специальный, т.е. им может быть только мать новорожденного ребенка, достигшая к моменту совершения возраста 16 лет. Субъективная сторона характеризуется как прямым, так и косвенным умыслом [3, с. 297].

Подводя итог всему вышесказанному, отметим, что рассматриваемое убийство как было проблемой всего общества, так и осталось по сей день. Новоиспеченные мамы избавляются от своих новорожденных детей самыми жестокими способами, лишь бы скрыть следы преступления. Но стоит только вдуматься в саму формулировку этого словосочетания – мать убивает своего новорожденного ребенка, становится жуткой не понятно, как люди могут совершать подобные зверства, над крошечной частичкой себя, над таким беспомощным созданием, которому нужна ваше тепло и забота. Проанализировав историю и современное законодательство, были найдены ответы на поставленные ранее вопросы. Сделан главный вывод, что жизнь человека, это самое ценное на этой земле. Забрать ее у еще неокрепшего младенца легко, а вот вырастить ребенка достойным человеком куда сложнее. Быть матерью, это главная функция женщины, именно поэтому к появлению ребенка нужно относиться серьезнее, а если уж ребенок не желанный в семье, то лучше использовать различные способы контрацепции или аборт, но не такие страшные, для современного общества, способы.

Литература

1. Конституция РФ [Электронный ресурс] : [от 12.12.1993] // РГ. - № 237. - 25.12.1993. - Режим доступа: [Консультант плюс]. – Загл. с экрана.
2. Уголовный кодекс РФ [Электронный ресурс] : [федер. закон РФ от 13.06.1996] // СЗ РФ. - 17.06.96. - № 25. - ст.2954. - Режим доступа: [Консультант плюс]. – Загл. с экрана.
3. Уголовное право России. Части Общая и Особенная: учебник [Текст] /Под ред. А.И. Рарога - М.: ТК Велби, Издательство Проспект, 2012.
4. Федеральный закон «Об основах охраны здоровья граждан в Российской Федерации» [Электронный ресурс]: [федер. закон. РФ от 21.11.2011] // СЗ РФ. – 01.01.2016. - N 323. Режим доступа: <http://base.consultant.ru/cons/cgi/online.cgi?req=doc;base=LAW;n=181698;fld=134;dst=100540,0;rnd=0.9165288404065051>

*Кашин А.В.,
студент 2 курса юридического факультета
Кировского филиала
Московского финансово-юридического университета МФЮА
Науч. рук. – Редикульцева Е.Н.,
доцент кафедры гражданско-правовых дисциплин
Кировского филиала
Московского финансово-юридического университета МФЮА
г. Киров*

Японская система мотивации работников

После окончания второй мировой войны японские корпорации всерьез заинтересовались, во-первых, системами «управления на основе качества», а во-вторых, системами управления персоналом.

Общеизвестно, что персонал японских компаний отличается одним общим для подавляющего их большинства качеством: японские работники преданны своей фирме. Преданность эта граничит порой с жертвенностью, с пренебрежением своими интересами.

Проявляется это в следующем:

- японские рабочие и служащие убеждены, что они являются важными, необходимыми лицами в своей компании и они ответственны за ее судьбу;
- в сознании японца понятие «профессия» отождествляется с понятием «работа», и практически всегда это понятие обозначает организацию (компанию), где он работает;
- даже если служащий компании немного нездоров, он редко возьмет день отдыха, а будет продолжать работать; в итоге мы наблюдаем в Японии самый низкий в мире уровень потерь рабочего времени из-за прогулов;

- даже если администрация предварительно не уведомила японского служащего о необходимости сверхурочной работы, он, как правило, соглашается выйти; пусть это происходит без особого воодушевления, но и без колебаний: «надо – значит, надо»;

- в массовом порядке японские рабочие не в полном объеме используют свой регулярный отпуск, так как если японский служащий считает, что компания нуждается в том, что надо работать – он сокращает время своего отпуска; одновременно с этим они полагают, что если они возьмут отпуск полностью, то этим они в какой-то степени выразят нелояльность своей фирме;

Увольнение же проходит крайне неприятно. На покидание офиса отводится ровно 5 минут. Всё это время над тобой стоят твой бывший начальник и руководитель, которые молча следят, как ты вытаскиваешь из тумбочки свои пожитки и складываешь их в котомку. Остальные в то время не прерывают работу ни на секунду. Никаких прощаний. Бывшие коллеги максимум проводят тебя коротким брезгливым взглядом – как крысу, которую поймали и теперь несут на помойку. Молча собрался – и под конвоем покинул место работы и в ту же секунду о тебе забыли.

Принцип пожизненного найма и система бонусного трудового стажа

Известно (и подтверждено исследованиями), что чем дольше человек работает организации, тем сильнее должно быть отождествление сотрудника со своей фирмой. Японские корпорации, решая вопросы найма работников в организации, гарантируют своим служащим работу и используют при этом систему вознаграждения, основанную на продолжительности трудового стажа. Делается это для того, чтобы избежать перехода сотрудника в другую организацию, принципы, которые лежат в основе данной системы, следующие:

- чем больше человек работает в одной организации, тем выше его зарплата и должность;

- если человек переходит в другую фирму, то накопление стажа и соответственно проистекающие из этого выводы снова «обнуляются»;

- продвижение по службе в значительной степени зависит от продолжительности работы на фирме (естественно, при прочих равных условиях, т.к. в первую очередь учитываются способности работника, его профессионально-квалификационный уровень и качество выполнения своих обязанностей); на практике же не достигнувший определенного возраста и стажа сотрудник не сможет рассчитывать на более высокую по рангу должность;

- наряду с основной зарплатой, уровень которой зависит от стажа и должности, служащие получают денежные вознаграждения (как правило, это премии или бонусы не реже чем два раза в год); также имеются определенные льготы для сотрудников (оплата дороги на работу и обратно; оплата львиной доли расходов на медицинское обслуживание не только

служащего, но и членов его семьи; компенсация компанией части оплаты за жилье; займы для покупки жилья и т.д.)

- при найме работников на руководящие должности в первую очередь рассматриваются кандидатуры «своих» сотрудников;

- крупные японские компании часто практикуют обучение своих служащих (в том числе и за пределами Страны восходящего солнца, в престижных учебных заведениях Европы, США);

- повышение квалификации сотрудников является обязательным элементом работы компании, происходит это, как правило, без отрыва от производства.

Активное общение

Активное внутрифирменное общение предполагает поощрение частных и прямых связей и направлено, прежде всего, на отождествление работников с компанией. При этом существует несколько систем активного общения.

Официальные встречи включают в себя:

- утренние встречи, на которых, как правило, происходит изложение политики компании и рассматриваются вопросы бизнес-этики, после этих встреч проводится производственная гимнастика:

- цеховые собрания, на которых происходит предоставление производственной информации и выдача заданий на выполняемые работы;

- собрания личных групп (кружков качества, ритуальных групп), в которых устраиваются специальные дискуссии с выработкой решений о выполнении предстоящих работ;

Церемонии в японских компаниях практикуются довольно часто, это могут быть праздник начала нового года, начала службы нового сотрудника, спортивные состязания, туристические путешествия (при этом стоимость поездки полностью или частично берет на себя компания). Эти мероприятия сплачивают сотрудников компании, поднимают моральный дух персонала и приверженность его к своей компании.

Практика единства рабочего места с точки зрения функциональных групп, при этом все члены отдела, включая начальника, занимают одну комнату и служащие, как правило, находятся при этом лицом друг к другу.

Практикуется также использование руководителями и подчиненными общих обеденных комнат и общих туалетов, при этом отсутствуют различия по рангу или по классу, это усиливает связь сотрудников со своими руководителями и, следовательно, со своей фирмой.

Всемерно поощряются неформальные связи, к которым можно отнести:

- обсуждение проблем, как производственных, так и общественных, совместное посещение баров, пивных залов и т.п.;

- совместные пикники, туристические поездки и спортивные игры во время отпусков и праздников;

- совместное посещение кружков по интересам (национальная культура, политика, техника и т.п.).

Все эти факты совместно образуют то уникальное поле, которое становится сущностью, душой компании. Основным моментом, который хотелось бы подчеркнуть в заключение, - это органичность «японской» системы мотивации персонала. Она не была спланирована в каком-либо министерстве или ведомстве, а образовалась как естественная реакция на перемены в сущности рынка, а также под воздействием государственных законов, напрямую не регламентирующих эти отношения.

Проявление повышенного интереса к «японской» системе организации труда в последнее время связано с некоторыми изменениями в стратегических принципах управленческой науки, которые стали происходить в основном на рубеже веков – управленцы желают более эффективно взаимодействовать с персоналом.

Литература

1. Лазарев, С. В. Японский вариант управления мотивацией труда сотрудников // Мотивация и оплата труда / Т. 1. 2007. – С. 74-79.
2. Родченко, В. В. Международный менеджмент : учеб. пособ. / 2-е изд., 2002. 240 с.
3. Шапиро, С. А. Мотивация и стимулирование персонала // М.: ГроссМедиа, 2005. – 224 с.

*Ковалев В.А., Ситчихин В.Н.
студенты 2 курса,
Волго-Вятский институт (филиал)
Московского государственного юридического университета
имени О.Е. Кутафина (МГЮА)
Науч. рук. – Парышев А.И.,
канд. юрид. наук, доцент кафедры уголовного права и криминологии
Волго-Вятского института (филиала)
Московского государственного юридического университета
имени О.Е. Кутафина (МГЮА)
г. Киров*

Виктимология терроризма

Аннотация. Статья представляет собой виктимологический анализ террористических актов. В основу исследования положен анализ жертв терроризма, их поведения, психофизиологического состояния. Отдельно определены фазы поведения жертв террористических актов и рассмотрены особенности поведения жертв, непосредственно во время совершения террористического акта. Выявлены наиболее серьезные социально-психологические последствия террористических актов.

Ключевые слова: виктимология, терроризм, террористический акт, жертва террористического акта, психология жертвы, виктимность.

Виктимология — наука о жертвах и, в частности, о психологических особенностях жертв. Изучение состояния тех людей, которые оказались потерпевшими в результате совершения таких преступлений, имеет огромную научную и практическую значимость. [1] Очень важным является изучение жертв этой деятельности, их психологического и физического состояния. В данной статье речь пойдет о виктимологии, одного из самых общественно опасных преступлений – террористическом акте.

Общее историческое развитие терроризма шло по цепочке: индивидуальный – групповой – локальный – массовый терроризм. [2, с. 172] Массовый терроризм появился в последней четверти 20 века. В конце XX начале XXI века массовый терроризм принял наиболее опасный международный транснациональный характер. Принимаемые международным сообществом и государственными органами разных стран меры оказываются малоэффективными в борьбе с ним, и поэтому исследование, помимо общих закономерностей террористических актов, виктимологии терроризма становится актуальными и практически значимыми.

Террористические акты стали неотъемлемой частью современной жизни. Они всегда направлены на устрашение людей насилием, которое осуществляется в различных формах: физической, политической, социальной, экономической, информационной.

Если рассматривать теракт в виктимологическом аспекте, можно выделить две основные категории жертв – прямые и косвенные.

Прямые (непосредственные жертвы) – это те физические и юридические лица, которым в результате совершения преступления террористического характера причиняется физический, материальный, моральный или репутационный вред либо нарушаются их конституционные права и свободы. К ним относятся лица, физически вовлеченные в исполняемый теракт. В первую очередь, к ним относятся заложники, жертвы насилия, пострадавшие сотрудники правоохранительных органов, участвовавшие в пресечении деятельности преступников, и лица, чье имущество было уничтожено, юридические лица, представляющие объекты стратегического назначения. Все перечисленные физические лица пережили психологический шок или травму, от которых остаются психические последствия.

Косвенные (опосредованные жертвы) – это физические лица, которым лично не причиняется вред, но они пострадали от преступления опосредованно. Опосредованными жертвами являются общество в целом, государства, иные общественные объединения, различные государственные институты, политические или общественные деятели. Таким образом, это «третья сторона», которую террористы принуждают или пытаются

принудить к принятию нужных им решений. Таким образом, круг жертв значительно увеличивается.

Косвенные жертвы, прежде всего, это родные и близкие прямых жертв, переживающие горе в связи со смертью близких и родственников или их ранениями. Это также оказавшиеся на месте совершения террористического акта свидетели, и лица, оказывавшие первую помощь пострадавшим, спасатели, потрясенные смертью, страданиями и отчаянием потерпевших. Интересно, что именно косвенные жертвы - основные цели террористов, поскольку террористы своими действиями воздействуют на психологическое состояние всего общества.

Отдельно следует отметить наиболее уязвимых косвенных жертв. Во-первых, это лица, служебные обязанности которых связаны с реализацией функций государственной власти. В таком случае, убийство или похищение этих лиц в результате террористического акта, помимо возможностей оказать давление на власть, носит еще и символический характер. [3, с. 15-17] В обществе неизбежна паника, ввиду того, что самые важные и охраняемые лица подверглись успешному нападению. Во-вторых, это население мест в которых был совершен террористический акт. Демонстрация насилия, порождает у населения чувство страха и незащищенности. Все это обусловлено объектом, посягательства террористов при совершении террористического акта, которым является общественная безопасность.

Выделяют следующие фазы поведенческих реакций жертв террористических актов:

– фазу пред воздействия, при которой у человека создается ощущение грядущей беды и надвигающейся угрозы; данная фаза особенно актуальна если террористические акты производятся регулярно и с определенной интенсивностью (регионы Ближнего Востока, подконтрольные ИГ и прилегающими к ним территориями) либо в случаях открытой публичной угрозы осуществления террористического акта. На этой фазе среди населения отмечаются сильные невротические расстройства, сопровождающейся паникой и открытой паранойей;

– фазу воздействия – непосредственно период осуществления террористического акта (само действие); чаще временной период данной фазы варьируется от нескольких минут и часов до нескольких дней, который сопровождается непосредственно страхом и открытой паникой людей;

– героическую фазу, длящуюся аналогично фазе воздействия. Во время этой фазы у некоторых людей наблюдается подъем, всплеск альтруизма, воодушевление, а также желание помочь пострадавшим спастись и выжить;

– фазу «медового месяца», сопровождающуюся чувством гордости за то, что опасность преодолена и уверенностью в том, что в ближайшее время беспокоится не о чем;

– фазу разочарования, которая по продолжительности может достигать полутора лет, сопровождающаяся чувством разочарования, гнева, негодования и горечи, крушением личных надежд и планов на будущее;

– фазу восстановления, которая активизируется только через полтора-два года, сопровождается осознанием необходимости того, что жизнь нужно налаживать, брать на себя ответственность за решение насущных проблем.

Рассмотрим подробнее модели и особенности поведения жертв во время непосредственного совершения террористического акта. Во время совершения теракта человеку (жертве) становится настолько страшно, он испытывает такой ужас и ощущение безысходности, что эти чувства и эмоции выходят на передний план, тем самым вытесняя разумность поведения жертвы. При повышенном уровне страха и паники происходит аффективное сужение сознания, что приводит к неадекватным и необоснованным поступкам. Поведение при таких условиях делится на два вида. В первом случае происходит реакция с импульсивным двигательным возбуждением. Оказавшись в опасности, человек начинает хаотично метаться и, не осознавая маршрут своих передвижений, может оказаться в эпицентре этой опасности, где вероятность его гибели увеличивается. Второй вариант – состояние «мнимой смерти», или ступор, при котором человек застывает на месте на определенное время, что, как и в первом случае, зачастую приводит к гибели человека. В последующем у человека наблюдается кратковременная потеря памяти и он не может вспомнить последовательность действий и подробности самого теракта, а также последние события вплоть до оказания помощи. [4, с. 336-337]

В настоящее время установлено, что последствия террористического акта обычно носят множественный характер: это и социально-психологические, и психиатрические, и общемедицинские последствия.

К одним из наиболее серьезных социально-психологических последствий можно отнести формирование стойкой психологии жертвы. Как известно, человек, который когда-то подвергся нападению и иным действиям насильственного характера, особенно если данные деяния произошли еще в детском или подростковом возрасте, у него наблюдается изменение психологического развития.

В таких случаях, безусловно, требуется тщательная работа специалистов-психологов и психиатров. Это очень важно, так как развивающаяся замкнутость и посттравматическое стрессовое состояние жертвы могут привести к развитию и обострению хронических психических заболеваний. [4, с. 338-339]

Кроме того, существует большой риск, что у экс-жертв терактов на почве посттравматического стресса будет развиваться виктимность – склонность ощущать себя жертвой преступления, что в дальнейшем может спровоцировать преступников на совершение своих противоправных деяний. Как известно, преступник легко определяет человека, который находится в таком состоянии.

Исходя из вышеизложенного, можно сделать вывод, что для изучения последствий терроризма, прежде всего, нужно обратить внимание на социально-психологический аспект жертв террористических актов,

используя целенаправленные исследования психологов и социологов. При оказании помощи потерпевшим, необходим индивидуальный подход к каждой жертве, учитывая ее психофизиологические особенности.

Таким образом, исследование психологического состояния жертв террористических актов и, на его основе, тщательная и продуманная разработка этапов восстановительного периода поможет найти оптимальный путь оказания необходимой помощи жертве терроризма, а также снизить вероятность вербовки населения и вовлечения его в террористические организации.

Литература

1. Ольшанский Д.В. Психология террора. - М.; Екатеринбург, 2002.
2. Малкина-Пых И. Г. Психология поведения жертвы. - М.: ЭКСМО, 2006. – С.172.
3. Вишневецкий К. В. Криминогенная виктимизация социальных групп в современном обществе : автореф. дисс. д-ра. юрид. наук. – М., 2007. – С.15-17.
4. Вишневский К.А. Терроризм. Виктимологический аспект // Теория и практика общественного развития, 2003. №5. – С. 336-339.

*Колесникова Е., Федянина А.,
студенты 3 курса
Волго-Вятский институт (филиал)
Московского государственного юридического университета
имени О.Е. Кутафина (МГЮА)
Науч. рук. – Травина И.Г.,
канд. юрид. наук, доцент,
Волго-Вятский институт (филиал)
Московского государственного юридического университета
имени О.Е. Кутафина (МГЮА),
г. Киров*

Меры предупреждения преступности на современном этапе

Преступность как социальное антиобщественное явление существовало во все времена. Искоренить и побороть эту проблему невозможно, реально лишь удержать её в определенных рамках. На эту цель направлены меры, осуществляемые государственными и иными органами. В общем виде предупреждение преступности – это многоуровневая система мер, направленная на выявление, устранение причин и условий; выявление лиц, склонных к совершению преступлений и оказания на них воздействия; выявление потенциальных жертв, а также выявление неблагоприятных ситуаций, способствующих совершению преступлений.

Правоведами криминологами выделено множество классификаций предупредительных мер. Например, Латыпов Р.И., говоря о мерах предупреждения выделяет следующие классификации:

1. По объему меры предупреждения преступности: общие, особенные (специальные), индивидуальные;
2. По содержанию: экономические, политические, социальные, организационно-управленческие, культурно-воспитательные, правовые и иные - демографические, технические, медицинские и др.;
3. В зависимости от масштаба применения: общегосударственные, региональные, местные;
4. От этапов развития - стадии: меры профилактики, предотвращения, пресечения преступности;

Помимо названных Кудрявцева В.Е. выделяет классификацию мер предупреждения преступности по уровню: общесоциальные и специально-криминологические меры предупреждения преступности.¹

Малько А.В. классифицирует их по методу предупредительного воздействия на **стимулирование и ограничение.**²

Лунеев В.В. говорит о целесообразности классификации превентивных мер по сферам, требующим постоянного внимания властей в целях предупреждения преступности. К ним относятся: семья, дети, молодёжь, жертвы преступлений, правосудие, правоохранительные органы, предупреждение насилия, предупреждение алкоголизма и наркомании, предупреждение рецидивной преступности и другие.

Доктор юридических наук Крюкова Н. И. в своей статье, помимо названных уже мер предупреждения, выделяет классификации:

- в зависимости от момента применения: раннее и непосредственное предупреждение первичных и предупреждение рецидивных преступлений;
- по степени радикальности на предупреждающие возможность возникновения криминогенных ситуаций и явлений, нейтрализующие такие явления и ситуации, полностью их устраняющие.³

Основная проблема заключается в том, что ранее указанные классификации давно устоялись в науке и не совсем соответствуют современным реалиям. Проблема развивается со временем, появляются новые виды преступлений. В связи с этим нами предложена новая классификация мер предупреждений: традиционные меры и инновационные меры.

Традиционные меры используются для борьбы с преступностью как косвенно, так и непосредственно. Сфера их применения направлена на различные уровни: от индивидуального уровня до влияния на все население в

¹ Криминология. Учебник / под ред. В.Н.Кудрявцева, В.Е. Эминова - М. – 2005 - 512 с.

² Малько А.В. Стимулы и ограничения в праве / Малько А.В. – Правоведение – 1998 - № 3. - 134 -147 с.

³ Специальные меры предупреждения профессиональной преступности / Н. И.Крюкова - Российский следователь - 2014 - № 8 - 34-36 с.

целом. Традиционные меры, кроме того, проникают во многие сферы деятельности, такие как экономическая, педагогическая, социальная, духовная сфера и т.д. Например, процесс социализации ребенка в семье можно отнести к ранним мерам предупреждения преступления в педагогической или социальной сфере, так как именно в семье ребенок получает основы правильного воспитания, учится нормам морали и нравственности. Социальная политика государства, направленная на поддержание уровня жизнедеятельности граждан, также может рассматриваться в качестве меры предупреждения преступности. В качестве примера такой политики можно указать увеличение прожиточного минимума, рабочих мест и т.д. В нашей стране большой проблемой является отсутствие специального законодательства, которое могло бы регулировать вопросы предупреждения преступности. С 2000-х годов в Государственной Думе повис Проект Федерального закона N 10090-3 "Об основах государственной системы предупреждения преступлений". На взгляд авторов данный закон имеет место быть, так как в нем содержатся значимые положения, касаемые борьбы с преступностью в РФ. Например, «статья 2 содержит основные цели предупреждения преступлений, которыми являются противодействие криминогенным процессам в обществе, обеспечение сдерживания преступности и нейтрализации ее негативных последствий; устранение обстоятельств, способствующих совершению преступлений; индивидуальное профилактическое воздействие в отношении конкретных лиц. В законопроекте также определены принципы предупреждения преступности: принцип законности, демократизма, гласности, социальной справедливости, комплексности, а также своевременности и достаточности мер предупреждения преступлений. Статья 19 содержит положения о мерах индивидуального предупреждения преступлений, таких как профилактическая беседа; направление информации о причинах и условиях антиобщественного поведения; постановка на профилактический учет; установление наблюдения за ходом социальной реабилитации лиц, освобожденных из мест лишения свободы, судимых за совершение тяжких или особо тяжких преступлений; оказание социальной помощи профилактируемым лицам»⁴. Если принять данный проект закона и со временем «дополнить» его надлежащими изменениями (например конкретизировать мерами предупреждения по главам УК РФ), то возможно этот закон положительно и серьезно повлиял бы на криминогенную ситуацию в нашей стране.

⁴ Проект Федерального закона N 10090-3 "Об основах государственной системы предупреждения преступлений" (ред., внесенная в ГД ФС РФ, текст по состоянию на 28.09.2000) URL : <http://base.garant.ru/3928320>.

Инновационные меры предупреждения преступности – это меры, которые с их внедрением обеспечивают качественное и количественное снижение преступности за счет их новизны и нестандартности в современных условиях. Данные меры можно также разделить на меры предупреждения в виртуальном пространстве и технические меры предупреждения.

Виртуальное пространство включает в себя сетевую, сайтовую, игровую, банковскую, рекламную и другие сферы. Это, на взгляд авторов, одни из наиболее уязвимых и незащищенных сфер, в которых преступность может благоприятно развиваться. К подобному типу мер предупреждений можно отнести специализированные системы, направленные на автоматическую блокировку сайтов от вредоносной рекламы или вирусов; систематический показ «полезной» рекламы по телеканалам и в сети Интернет (например, как не стать жертвой мошенников, советы для несовершеннолетних, стариков); обучающие игры для детей; создание «виртуальной полиции» из профессиональных программистов, которые смогли бы вычислять интернет - мошенников, киберпреступников; разработка мультфильмов для детей, направленных на повышение правосознания и пропаганду специализированных служб, борющихся с преступностью. Кроме того, по мнению начальника Бюро специальных технических мероприятий МВД России Алексея Мошкова, главной болезнью социальных сетей является анонимность. «В виртуальном пространстве появились услуги, которые оказались не защищенными. Или - слабо защищенными. Провайдеры не очень стремятся внедрять более устойчивые к взлому системы. Преступник, по сути, чтобы обокрасть пользователя, тратит очень небольшие деньги на свою операцию. При этом он находится под "ником", как бы - в маске. А ведь в реальных банковских офисах, ресторанах или, скажем, ночных клубах существует фейс-контроль. Почему бы его не ввести в киберпространстве? Зарегистрируйся под реальным именем, сообщи настоящий адрес - и общайся. Если ты - честный, законопослушный человек, зачем прятаться?».⁵

К техническим мерам можно отнести современные средства самообороны. Всем известны электрошокеры, газовые балончики, ножи и др. Однако сейчас рынок полон необычными средствами самообороны и многие популярные виды приобрели иные формы. Например, электрошокеры стали выглядеть как пачки сигарет, кастеты, телефоны, губные помады и др. В настоящее время их стоимость около 1000 рублей. Помимо этого появились ножи в виде банковских карт (120 рублей), ручек (400 рублей), ремня (700 рублей) и др. Не всем известны такие средства как светошочковые лазерные устройства, персональные сирены и **устройство дозированного аэрозольного распыления, которые свободно продаются на российском рынке. Данные продукты наиболее эффективны в стрессовой ситуации,**

⁵ Интервью с Алексеем Мошковым URL : <http://info.tatcenter.ru/print/108939> (дата обращения 7.04.2016).

когда человек растерян и не может прицелиться или незаметно достать средство самообороны.

Устройство дозированного аэрозольного распыления выполнен в форме небольшого пистолета. В качестве ствола использован аэрозольный баллончик с газом, который направлен под небольшим углом вверх. Газовая струя гарантировано поражает лицо противника снизу, даже в случае грубого, инстинктивного прицеливания. Баллончик заряжен специальным раздражающим веществом (основа – красный перец), который воздействует на органы дыхания, кожу и глаза нападающего. Кроме того, в составе аэрозоля есть красящий состав, который можно увидеть в ультрафиолетовом свете, что позволяет идентифицировать нападавшего. Эффективная дальность пистолета – 2.5 метра. Стоимость – около 1000 рублей.

«Персональная сирена» защитит (отпугнет злоумышленника и привлечет внимание окружающих) владельца от преступных посягательств в подъезде, на улице и т.д., а также привлечет внимание к пожилому (больному) человеку в случае резкого ухудшения самочувствия. Может использоваться как антикражная. Его размер невелик: 51x30x18 мм. Цена коло 500 рублей.

Светошоковое лазерное устройство – относительно новый и малоизвестный продукт на рынке средств самообороны. Тем не менее, многие силовые структуры и армии мира успешно используют этот инструмент против нападающих. Принцип его действия состоит в ослеплении злоумышленника лазерным лучом, что дает время для отступления. Минус данного устройства – его цена. Его стоимость – около 9000 рублей.

Как мы можем заметить цены на названные устройства приемлемые и каждый может приобрести понравившуюся ему вещь, тем самым повысив процент своей защищённости и снизив преступность.

Существует множество других устройств самообороны, в том числе с применением нанотехнологий, однако их нет в массовом производстве из-за большой затратности.

Таким образом, существует необходимость в развитии и поддержке традиционных мер предупреждения преступности, а также внедрении новых, предложенными авторами статьи, инновационных мер, которые помогут пресечь преступность как массовое социально-негативное явление.

Литература

1. Проект Федерального закона N 10090-3 "Об основах государственной системы предупреждения преступлений" (ред., внесенная в ГД ФС РФ, текст по состоянию на 28.09.2000) URL : <http://base.garant.ru/3928320>.
2. Специальные меры предупреждения профессиональной преступности / Н. И.Крюкова - Российский следователь - 2014 - № 8 - 34-36 с.
3. Криминология. Учебник / под ред. В.Н.Кудрявцева, В.Е. Эминова - М. – 2005 - 512 с.

4. Малько А.В. Стимулы и ограничения в праве / Малько А.В. – Правоведение – 1998 - № 3. - 134 -147 с.
5. Интервью с Алексеем Мошковым URL : <http://info.tatcenter.ru/print/108939> (дата обращения 7.04.2016).

*Колчанова Н.Л.,
магистрант 2 курса,
ФГБОУ ВО «ВятГУ»
Науч. рук. - Фольгерова Ю.Н.,
канд. юрид. наук, доцент кафедры гражданского права и процесса
ФГБОУ ВО «ВятГУ»,
г. Киров*

Правовая природа недействительных сделок в гражданском праве

Наиболее распространенными и значимыми в силу диспозитивности гражданско-правового регулирования в системе юридических фактов являются сделки как акты свободного волеизъявления равных, независимых, самостоятельных субъектов гражданских правоотношений. Гражданско-правовой институт сделки (глава 9 ГК РФ) несомненно неотъемлемый элемент правового регулирования гражданского оборота [1, с. 121].

Законодательное определение термина «сделка» раскрывается в ст. 153 ГК РФ – действия граждан и юридических лиц, направленные на установление, изменение или прекращение гражданских прав и обязанностей. Вместе с тем, для того, чтобы соответствующее действие можно было квалифицировать как юридический факт, с вытекающими отсюда последствиями, она в совокупности должна отвечать четырем условиям: законность действия, способность субъектов к совершению сделок (сделкоспособность), единство воли и волеизъявления лица, совершающего сделку и соблюдение формы [2, с. 196]. При несоответствии хотя бы одного из указанных элементов действие, как правило, нельзя рассматривать в качестве юридического факта, что влечет недействительность сделки.

Анализ источников науки гражданского права свидетельствует о том, что вопрос о правовой природе недействительности сделок является одним из наиболее дискуссионных среди ученых-цивилистов.

С определенной степенью условности мнения ученых и практиков, занимающихся и занимавшихся изучением вопроса правовой природы недействительных сделок, можно разделить на три группы.

Представители первой группы (И.С. Перетерский, О.А. Красавчиков, Ф.С. Хейфец) писали о том, что поскольку недействительные сделки не соответствуют правовым предписаниям, их нельзя квалифицировать как сделки, по сути своей они являются противоправными действиями, т.е. правонарушениями. Авторы, поддерживающие данную позицию,

утверждали, что признак правомерности сделки носит конструктивный характер, а недействительные сделки относят к разряду действий неправомерных [3].

Вторая группа объединила ученых, которые считают, что не смотря на наличие порока в каком-либо из условий действительности сделки, недействительные сделки следует рассматривать в их собственном, буквальном смысле. Одним из первых подобное мнение высказал Д. М. Генкин, отметивший, что правомерность не является обязательным элементом сделки. То обстоятельство, соответствует действие закону или нет влияет только на его последствия [4, с. 50]. Аналогичной мысли придерживался В.П. Шахматов, отмечавший, что любое действие, «направляются на установление, изменение или прекращение гражданских прав и обязанностей» признается законом сделкой [5, с. 26].

Третья группа ученых подходят к понимаю недействительных сделок как к действиям, которые воплощают в себе характеристики как юридических сделок, так и правонарушений. В частности, Н. В. Рабинович прямо наделяла недействительные сделки свойством неправомерности, но, тем не менее, не отказывала им в сделочной природе, отмечая, что «точно также не перестает быть административным актом тот акт, который является незаконным» [6, с. 11]. Аналогичного мнения придерживается Ю. П. Егоров [7, с. 35].

Оригинальным представляет мнение И. С. Самощенко, допускающий так называемую «правонарушающую сделку». Как отмечает автор, поскольку сделка является одним из видов действий субъектов гражданского права, законодатель, регулируя гражданские правоотношения, не только определяет общие для всех сделок условия, порядок их совершения и предусматривает специфику отдельных групп сделок, но также фиксирует правила относительно того, какие сделки подлежат запрету. Основной запрет, по замечанию И. С. Самощенко, реализуется через санкции, в рассматриваемой сфере в качестве таковых выступает недействительность сделки. «Сделки, которые запрещены гражданским правом, – это действия неправомерные, а при определенных условиях – правонарушения», резюмирует ученый [8, с. 181].

Изложенные позиции ученых свидетельствуют о том, что вопрос о природе недействительных сделок сводится, по сути, к определению их места в приведенной классификации: являются ли они сделками в собственном смысле или же их следует отнести к какой-либо иной категории юридических действий, например к правонарушениям [9, с. 59].

Считаем, что ответы на вышеуказанные вопросы необходимо искать путём анализа явления правовой природы недействительных сделок через призму учений о юридических фактах.

По мнению О.А. Красавчикова «Юридический факт – это факт реальной действительности, с которым нормы права связывают юридические последствия, а юридический состав – это совокупность юридических фактов,

необходимых для наступления определенных юридических последствий» [11, с. 76, 104].

О.А. Красавчиков утверждал, что гражданско-правовой юридический акт представляет собой правомерное юридическое действие, совершенное дееспособным лицом и направленное на установление, изменение или прекращение гражданско-правовых отношений [11, с. 172]. Вместе с тем, О.А. Красавчиковым же справедливо подмечено, что в научной литературе нет единого мнения о вопросе правомерности сделки: некоторые авторы полагают, что правомерность – это неотъемлемое качество гражданско-правовой сделки, другие наоборот, считают, что рассматриваемое свойство не может быть отнесено к числу основополагающих элементов сделки [11, с. 173]. Поэтому справедливо, что действительные и недействительные сделки в научно-юридической литературе относят к юридическим актам, юридическим фактам.

Позиция о том, что недействительная сделка – юридический факт, с которым закон связывает возникновение правоотношений закреплена в трудах В.Б. Исакова, О.В. Гутникова. Так, В.Б. Исаков относит недействительные сделки к «дефектным юридическим фактам» [12, с. 118], а О.В. Гутников утверждает, что «недействительная сделка как юридический факт может быть как правомерным, так и неправомерным действием» [13, с. 94].

При ответе на вопрос о том: являются ли недействительные сделки сделками в собственном смысле, а, следовательно, юридическими фактами следует согласиться с точкой зрения И.Б. Новицкого по поводу недействительных сделок как юридического факта: «Факт никак не может превратиться в «не факт».... Факт существования недействительной сделки не представляет собой какой-то логической бессмыслицы» [14, с. 67].

Для ответа на вопрос об отнесении недействительных сделок к какой-либо иной категории юридических действий, например к правонарушениям, как это делают ряд ученых И.С. Перетерский, Ф.С. Хейфец, хочется осветить иную позицию ученых и исследователей, состоящую в том, что характер действий (правомерность или неправомерность) нельзя считать определяющим признаком поскольку это имеет значение только для последствий сделки, т.е. сделками являются и действительные, и недействительные сделки, а правомерность рассматривается как признак, элемент действительной сделки. Ярким сторонником такой позиции выступал Н.Д. Шестаков, изложив свое мнение указанного выше вопроса в следующем фундаментальном выводе: «недействительны только сделки ничтожные либо те оспоримые, по которым существует соответствующее решение суда – остальные действия, даже не соответствующие каким-либо положениям закона, являются сделками действительными» [15, с. 215]. Кроме того, определение понятия сделки, закрепленное статьей 153 действующего Гражданского кодекса РФ не содержит указаний на характер действия (правомерно оно или нет).

Таким образом, недействительная сделка является юридическим фактом и сделкой, поскольку представляет собой действие, направленное на определенный правовой результат. Неправомерность и недействительность – формы правовой оценки действий, которые не имеют отношения к классификации юридических фактов по волевому признаку.

Исходя из норм действующего законодательства: сделками являются и действительные и недействительные сделки, ключевое это направленность на возникновение, изменение, прекращение правоотношений. Действительные сделки порождают правовые последствия, желаемые сторонами, а недействительные – те, которые указаны в законе.

Литература

1. Босых А.И. Сделки, совершенные по влиянием существенного заблуждения: новеллы правового регулирования / А.И. Босых // Теория и практика общественного развития. Юридический журнал. – 2014. – № 16. – С.121.

2. Фольгерова Ю.Н. Правовые основы российского государства / И. Н. Гильванова, М.М. Мухлынина, И. Н. Сурманидзе, Ю.Н. Фольгерова. – Киров, 2009.

3. Перетерский И.С. Сделки, договоры/И.С. Перетерский – М.: Юрид. Издательство НКЮ РСФСР, 1929. – 84 с.; Красавчиков О.А. Категории науки гражданского права. Избранные труды: в 2 т. Т. 2./О.А. Красавчиков - М.: Статус, 2005 - 494 с.; Хейфец Ф.С. Недействительность сделок по российскому гражданскому праву / Ф.С. Хейфец. – М.: Юрайт, 2000. – 162с.

4. Генкин Д.М. Недействительность сделок, совершенных с целью, противной закону / Д.М. Генкин // Ученые записки ВИЮН. – М.: Юрид. Издательство МЮ СССР - 1947-№5 - С.50.

5. Шахматов В.П. Сделки, совершенные с целью, противоправной интересам государства и общества / В.П. Шахматов. – Томск, 1966.

6. Рабинович Н.В. Недействительность сделок и ее последствия // Н.В. Рабинович - Л.: Ленинградский университет, 1960 - С.11.

7. Егоров Ю.П. Правовой режим сделок как средств индивидуального регулирования / Ю.П. Егоров – Новосибирск: Наука, 2004 - С.35.

8. Самощенко И.С. Понятие правонарушения по советскому законодательству/И.С. Самощенко - М., Юридическая литература, 1963 - С.181

9. Тузов Д.О. Теория недействительности сделок по российскому гражданскому праву/Д.О. Тузов - М., 2001 - 164с.

10. Красавчиков О. А. Категории науки гражданского права. Избранные труды: в 2 т. Т. 2/О.А. Красавчиков - М.: Статус, 2005 - С.76, 104.

12. Исаков В.Б. Юридические факты в советском праве / В.Б. Исаков - М.: Юридическая литература, 1984 – С.118.

13. Гутников О.В. Недействительные сделки в гражданском праве. Теория и практика оспаривания / О.В. Гутников - М.: Юнити, 2008 – С.94.

14. Новицкий И.Б. Сделки. Исковая давность / И.Б. Новицкий - М.: Голориздат, 1954 – С.67.

15. Шершеневич Г.Ф. Учебник русского гражданского права, в 2 т, т. 1 / Г.Ф. Шершеневич - М.: Статус, 2005 – С.215.

*Конкина А.В.,
студентка 2 курса,
ФГБОУ ВО «ВятГУ»
Науч. рук. - Фольгерова Ю.Н.,
канд. юрид. наук, доцент кафедры гражданского права и процесса
ФГБОУ ВО «ВятГУ»,
г. Киров*

Проблемные аспекты института суррогатного материнства: вопрос о передаче новорожденного ребенка его потенциальным родителям или «заказчикам»

На сегодняшний день в России проживает около 78 миллионов женщин, среди которых репродуктивного возраста (от 16 до 49 лет) – 39,1 миллиона, бесплодных в этой группе по самым суровым подсчетам, – 6 миллионов. Бесплодных мужчин меньше, но все же цифра большая – 4 миллиона. Таким образом, примерные подсчеты сводятся к тому, что в России не менее 15% мужчин и женщин репродуктивного возраста испытывают затруднения с естественным зачатием ребенка [1, с. 16].

На основании приведенных данных следует сделать вывод о том, что сегодня в России очень остро стоит проблема бесплодия лиц репродуктивного возраста, что в свою очередь, приводит к стабильному увеличению количества бездетных семей. Кроме того, уже с 1991 года сложилась тенденция, в силу которой смертность в нашей стране превышает показатели рождаемости и в этой связи РФ переживает очень серьезный демографический кризис. Еще в 1991 г. Россия по численности населения занимала 6 место, в 2016 г. – 9 место. Расчеты специалистов сводятся к тому, что следуя данной тенденции, к 2050 г. Россия займет 14 место [2, с.1]. Очевидно, что сокращение численности населения создаст массу проблем, в том числе угрозу территориальной целостности государства.

Бездетные семьи, конечно, не покидают надежду иметь собственных детей, несмотря на отсутствие естественной способности к их зачатию, вынашиванию и рождению. И к счастью, современная медицина находится на достаточно высоком уровне и способна в некоторых случаях вылечить бесплодие, а если такой возможности нет, то помочь стать родителями посредством вспомогательных репродуктивных технологий. Одной из таких технологий, которые разрабатываются с целью улучшения демографической ситуации в стране, а также помощи каждому человеку в осуществлении,

возможно, его самой большой мечты – стать родителем, является суррогатное материнство.

Несмотря на свою полезность, такой институт как суррогатное материнство в силу своей особой специфики вызывает множество проблем, в том числе общественного, морально-этического и социального характера. Ситуация осложняется тем, что с применением данного метода преодоления бесплодия связаны непростые нравственные и правовые проблемы.

Кроме того, институт суррогатного материнства в Российской Федерации имеет ряд правовых пробелов, которые, безусловно, необходимо решать на законодательном уровне.

Важной и, безусловно, одной из самых спорных проблем, является вопрос о передаче новорожденного ребенка его потенциальным родителям или «заказчикам». Стоит сказать, что на сегодняшний день, для регистрации ребенка, родившегося путем использования вспомогательных репродуктивных технологий, необходимо согласие суррогатной матери. Согласно российскому законодательству, суррогатная мать имеет право не давать своего согласия на совершение такой регистрации потенциальным родителям, и, следовательно, может записать себя матерью такого ребенка [3, ст. 51]. Таким образом, можно сделать вывод о том, что до момента регистрации ребенка его единственным родителем является суррогатная мать. Именно она определяет его судьбу.

Такой подход является спорным, во-первых, потому что нарушаются права потенциальных родителей. Ведь по факту самого ребенка могло бы и не быть без их непосредственного волеизъявления и, возможно, дальнейшего участия (предоставления генетического материала). Стоит сказать и о моральном аспекте: возможно, люди возлагают на процедуру суррогатного материнства последние надежды стать родителями, и они ждут этого ребенка, они делают все возможное для того, чтобы он появился на свет и вот в тот самый, казалось бы, счастливый момент, их надежды рушатся.

Иную позицию высказывает М.В. Антокольская. Она, в данном случае, исходит из того, что «факт вынашивания или рождения более социально и эмоционально значим, чем генетическое происхождение [4, с. 183].

Л.М. Пчелинцева, также придерживаясь позиции законодателя, указывает на то, что появление материнского чувства у суррогатной матери в процессе вынашивания ребенка, приводит к изменению ее отношения к ребенку [5, с. 290].

Интересно, что данной позиции придерживается Совет Европы, который вынес ряд рекомендаций относительно суррогатного материнства – в Постановлении Специального экспертного комитета Совета Европы по биологической этике и искусственным методам деторождения. Совет Европы устанавливает, что суррогатная мать имеет право после родов оставить ребенка себе [6, с. 589].

Иную точку зрения высказывает А.В. Герасимов, который считает, что необходимо признать приоритетное право на отцовство и материнство за генетическими родителями, а также ввести штрафные санкции для суррогатной матери в случае невыполнения договора с ее стороны [7, с.2].

Той же позиции придерживается Ю.А. Чернышева: «если эмбрион, который имплантируют суррогатной матери, по генетическим показаниям принадлежит супружеской паре, то после его рождения генетическими и биологическими родителями является супружеская пара. Соответственно, лица (лицо), являющиеся генетическими родителями ребенка и заключившие договор с суррогатной матерью, в случае рождения ребенка без согласия суррогатной матери записываются его родителями (родителем) в установленном законом РФ порядке» [8, с.2].

Стоит сказать, что, к сожалению, бывают случаи, когда суррогатная мать начинает шантажировать потенциальных родителей с целью повысить оплату за оказанную услугу. В этом случае женщина, как правило, изначально не собирается оставлять ребенка себе, но использует его как средство манипуляции второй стороной, выдвигает какие-либо требования, изначально не оговоренные в договоре, которые вторая сторона вынуждена выполнять. Данная проблема также обусловлена моральной составляющей. Ребенок – не средство манипуляции и женщина, которая использует малыша таким образом, непременно, должна нести ответственность.

Конечно, нельзя закрыть глаза и на чувства суррогатной матери. Ведь женщина в период беременности привыкает к ребенку, у нее появляются материнские инстинкты, она ощущает его своим. Но ведь перед тем как заключать данный договор, женщина, которая соглашается выносить ребенка для дальнейшей передачи его «заказчикам», должна осознавать и быть готовой к передаче его потенциальным родителям, иначе (если такой передачи не происходит) институт суррогатного материнства теряет свою надобность.

Стоит сказать, что нельзя полностью дискредитировать суррогатную мать, лишая ее всех прав на выношенного ребенка. Однако целесообразно ограничить возможность женщины, согласившейся выносить ребенка по договору суррогатного материнства, т.е. для иных лиц «заказчиков», в дальнейшем определять его судьбу.

Возможно, верным решением станет ограничение срока, в период которого суррогатная мать может передумать и дать отказ «заказчикам» в программе суррогатного материнства. Таким образом, уже забеременевшей женщине удастся осознать: готова ли она отдать ребенка, а потенциальные родители в период, пока суррогатная мать принимает решение, будут знать о возможности ее отказа и морально будут к нему готовы.

Таким образом, поскольку основанием всей процедуры суррогатного материнства является желание бесплодных мужчины и/или женщины стать родителями, то за ними и должно закрепляться преимущественное право на ребенка.

Кроме того на законодательном уровне можно определить, в каком случае суррогатная мать может оставить ребенка себе, например, отказ «заказчиков» от ребенка или в случае, если рождение ребенка повлекло бесплодие суррогатной матери, или в случае, если условия, в которых будет жить ребенок у потенциального родителя не соответствуют установленным нормам.

Кроме того предотвратить или уменьшить риск неблагоприятных последствий можно посредством установления штрафных санкций, взысканием расходов с недобросовестной стороны, возмещением морального вреда и других материальных возмещений, которые должны быть существенными, что, возможно, дисциплинирует стороны договора.

Рассмотрев проблему передачи новорожденного ребенка его потенциальным родителям, стоит сделать вывод о необходимости законодательного регулирования данного вопроса посредством внесения изменений в соответствующие нормативно-правовые акты. В первую очередь предполагается закрепить преимущественное право на ребенка за его потенциальными родителями, оставив при этом суррогатной матери возможность в течение 3 – х месяцев со дня наступления беременности, отказаться от участия в программе суррогатного материнства.

Предлагается также ввести дополнительную ответственность, как для суррогатной матери, так и для «заказчиков» для гарантии соблюдения ими условий договора.

Указанные изменения обезопасят обе стороны суррогатных правоотношений, определив для каждой из них дополнительные гарантии. Предполагается, что такие меры помогут увеличить количество граждан, готовых прибегнуть к данному методу деторождения, реализовав свое желание стать родителями и обеспечив стабильный прирост населения России.

Литература

1. Лебедев С. Статистика бесплодия в России: заблуждения и факты. [Электронный ресурс] // <http://www.probirka.org/eko/ob-eko/1881-statistika-besplodiya-v-rossii-zabluzhdeniya-i-fakti-hast-1.html> (дата обращения: 24.03.2016).
2. Официальная статистика. Численность населения. Федеральная служба государственной статистики [Электронный ресурс] // http://www.gks.ru/wps/wcm/connect/rosstat_main/rossta.. (дата обращения 28.03.2016).
3. Семейный кодекс Российской Федерации от 29.12.1995 № 223-ФЗ // Российская газета – № 17. – 27.01.1996. – Ст.51.
4. Антокольская М.В. Семейное право / М.В. Антокольская. – М.: Норма, 2010. — 569 с.
5. Пчелинцева Л.М. Семейное право России / Л.М. Пчелинцева. – М.: Норма, 2008. – 658 с.

6. Международное право: учебник / под ред. Г.К. Дмитриевой. – М.: Норма, 2006. – 520 с.

7. Герасимов А.В. Проблемы суррогатного материнства по российскому законодательству / А.В. Герасимов // Вестник Краснодарского университета МВД России. – 2014. – № 4.

8. Чернышева Ю.А. Институт суррогатного материнства в Российской Федерации: проблемы, поиск решений / Ю. А. Чернышева // Закон и право. – 2011. – № 5.

*Коротаева В.А.,
студентка юридического факультета
ФГБОУ ВО «ВятГУ»
Науч. рук. – Коротких Е.В.,
старший преподаватель кафедры уголовного права,
процесса и национальной безопасности,
ФГБОУ ВО «ВятГУ»,
г. Киров*

Уголовно-правовой статус несовершеннолетнего потерпевшего в международных нормативно-правовых актах и законодательстве зарубежных стран

Защита прав и интересов, а также вопросы предупреждения преступлений несовершеннолетних на международном уровне является неотъемлемой составляющей их уголовно - правового статуса. Для обеспечения прав несовершеннолетних действует достаточное количество нормативно - правовых актов, в том числе и международных. К числу международных актов, регламентирующих уголовно - правовой статус указанных лиц относятся: Декларация прав ребенка 1924 г., Декларация прав ребенка 1959 г., Пекинские правила 1985 г., Конвенция о правах ребенка 1989 г., Токийские правила 1990 г. и др. Кроме того, производство по делам несовершеннолетних также нашло свое отражение в международном праве, а именно в области прав и свобод человека. Особое производство осуществляется, помимо вышеперечисленных актов, с помощью положений Конвенции о защите прав человека и основных свобод (1950 г.), Миланского плана действий и Руководящих принципов в области предупреждения преступности и уголовного правосудия в контексте развития и нового международного экономического порядка (1985 г.), а также других международных стандартов, которые содержат целый ряд важных положений, посвященных обеспечению прав потерпевших.

Важно отметить, что в нормах Общей части УК отдельных зарубежных стран, так же как и в отечественном уголовном законодательстве уголовно-

правовой статус потерпевшего от преступления, а тем более несовершеннолетнего, отражен явно недостаточно.

Интересно, что в настоящее время в международных стандартах отсутствует более или менее четкое указание на возрастные рамки несовершеннолетия. В большинстве случаев, это может быть связано с невозможностью унифицированного подхода к различным национальным системам права. Свойственность (самобытность) правовых систем различных государств выражается еще и в терминологических различиях определений несовершеннолетнего. В ряде случаев, под несовершеннолетним может пониматься: ограниченно - дееспособный, юноша, ребенок, подросток и т. д.

Российская Федерация в 1990 г. ратифицировала Конвенцию о правах ребенка 1989 г., в преамбуле которой, подчеркивается: "ребенок, ввиду его физической и умственной незрелости, нуждается в специальной охране и заботе, включая надлежащую правовую защиту"⁶. Таким образом, российское уголовное законодательство последовательно имплементирует положения международно-правовых актов, нормы которых, регулируют правовое положение несовершеннолетних. Тем самым происходит активное обновление отечественного законодательства.

Следует отметить, что в международном праве, а именно в международно-правовых документах Организации Объединенных Наций практически не использовался термин "потерпевший", взамен него было выработано более широкое понятие "жертва преступления", которое также применяется и к несовершеннолетним потерпевшим.

Согласно п. 1 Декларации под "жертвой" понимаются лица, которым индивидуально или коллективно был причинен вред, включая телесные повреждения или моральный ущерб, эмоциональные страдания, материальный ущерб или существенное ущемление их основных прав в результате действия или бездействия, нарушающего действующие национальные уголовные законы государств - членов, включая законы, запрещающие преступное злоупотребление властью⁷. Также понятие "жертва", в соответствии с п. 2 Декларации, распространяется и на лиц, непосредственно ее не являющуюся, т. к. в определенных случаях включает "близких родственников или иждивенцев непосредственной жертвы, а также лиц, которым был причинен ущерб при попытке оказать помощь жертвам, находящимся в бедственном положении, или предотвратить виктимизацию".

В научной (специальной) литературе, а также в законодательстве Российской Федерации используют разные термины: "потерпевший", "пострадавший", "жертва". В уголовно - правовом смысле термин "потерпевший" употребляется объективно и не зависит от признания жертвы

⁶ Российская Федерация. Конвенция о правах ребенка [Текст] : [принята Генеральной Ассамблеей ООН 20.11.1989 : вступила в силу для СССР 15.09.1990] // Сборник международных стандартов и норм ООН в области правосудия в отношении несовершеннолетних. - 1998. - 22 июля.

⁷ Декларация основных принципов правосудия для жертв преступления и злоупотребления властью [Электронный ресурс] : [утв. резолюцией Генеральной Ассамблеи ООН 40/34 от 29. 11. 1990] // СПС Консультант Плюс.

преступления в качестве "потерпевшего" в процессуальном порядке. Например, такие ученые юристы как А. В. Сумачев и П. С. Яни высказываются за то, чтобы в уголовном - правовом законодательстве было закреплено единое понятие "пострадавший", а в уголовно - процессуальном - "потерпевший"⁸.

Уголовно - правовое значение потерпевшего от преступления находит отражение не только в законодательстве, но в юридической литературе зарубежных стран.

В этом плане представляет интерес многотомный труд Г. Гентига "Преступление", пятый том которого получил название "Жертва как элемент окружающего мира". В нем он более подробно изучал уголовно - правовые вопросы, относящиеся к потерпевшему от преступления. Свое исследование Г. Гентиг начинает с анализа уголовно - правовых признаков потерпевшего, нашедших отражение в законе. В результате глубокого изучения уголовного закона, а также практического материала по делам, в которых объектом посягательства выступают интересы личности, автором были выделены различные категории потерпевших. К первой категории относятся потерпевшие, которые стали таковыми в результате выполнения своих профессиональных служебных обязанностей, ко второй - потерпевшие с аморальным, противоправным, развратным поведением, к специальным группам относятся потерпевшие от случайного стечения обстоятельств, а также те лица, которые (не) могут оказать сопротивление посягателю. Кроме этого, Г. Гентиг предлагает учитывать личность потерпевшего, его поведение при решении вопросов об уголовной ответственности виновного.

Канадский ученый Э. Фаттах, изучая проблемы потерпевшего в уголовном праве, определил потерпевшего как отдельно взятое лицо, которое потерпело вред от преступления, так и государство, общество в целом. Исследователь отмечает, что порой достаточно трудно решить в полном объеме вопросы ответственности, наказания, возмещения вреда без учета данных личности и поведения потерпевшего. Поэтому важным остается вопрос дальнейшего изучения потерпевшего в уголовном праве.

Таким образом, анализируя мировую законодательную уголовно-правовую практику, можно сделать вывод о том, что до настоящего времени нет единого мнения, касающегося природы и сущности потерпевшего в уголовном праве. Однако в уголовном законодательстве всех зарубежных государств, фигура несовершеннолетнего выступает особым субъектом, который наделен привилегированным статусом. Потерпевший от преступления, а также признаки его характеризующие в нормах Общей и Особенной частей иностранных государств, рассматриваются в соответствии с положениями традиционной правовой идеологии каждого народа. Стоит отметить, что и уголовное законодательство РФ нуждается в дальнейшем совершенствовании, в части обеспечения повышенной защиты прав и

⁸ Майоров, А. В. О понятии "пострадавший" в уголовном праве / А. В. Майоров // Журнал Виктимология. Государство и право. Юридические науки. 2015. № 3 (5). с. 10.

законных интересов несовершеннолетних потерпевших с помощью уголовно - правовых средств.

*Кротова А.А.
студентка Волго-Вятского института (филиала)
Московского государственного юридического университета
имени О. Е. Кутафина (МГЮА)
Науч. рук. – Гребенкин Ф.Б.,
канд. юрид. наук., доцент,
Волго-Вятски институт (филиал)
Московского государственного юридического университета
имени О. Е. Кутафина (МГЮА),
г. Киров*

К вопросу об усилении уголовной ответственности за преступления, квалифицируемые по ч.1 ст.238 УК РФ

Использование лицами модернизированных средств и методов при совершении преступления, в том числе с целью сокрытия общественно-опасного деяния, уже давно является одной из главных причин увеличения роста преступности во всём мире. К сожалению, Российская Федерация в данном плане не является исключением. Негативные тенденции изменения качества преступности затрудняют, а иногда делают просто невозможным изобличение лица с помощью одних традиционных средств борьбы. В связи с этим, существенно возрастает роль оперативно-розыскной деятельности, как механизма эффективной работы правоохранительных органов по раскрытию и расследованию преступлений.

Особенно остро рассматриваемые проблемы в уголовном законодательстве проявляются при назначении наказания за преступления, квалифицируемые по ст. 238 УК РФ. Распространением недоброкачественных продуктов, товаров и услуг наносится ущерб не только экономике РФ, но также жизни и здоровью населения в лице потребителей таких товаров и услуг.

Практика показывает, что основными причинами роста преступности в рассматриваемой сфере являются несовершенство законодательной и нормативно-технической базы страны, а также относительная безнаказанность правонарушителей, в том числе должностных лиц непосредственно отвечающих за функционирование товарного рынка и допускающих наличие на нем значительного количества некачественной продукции.

Российский законодатель, конструируя санкции всех частей ст. 238 УК РФ, установил пределы в два и более раз ниже, чем они установлены в уголовных кодексах зарубежных стран дальнего зарубежья [1]. В частности,

согласно ч.1 ст. 238 УК РФ производство, хранение или перевозка в целях сбыта либо сбыт товаров и продукции, выполнение работ или оказание услуг, не отвечающих требованиям безопасности жизни или здоровья потребителей, а равно неправомерная выдача или использование официального документа, удостоверяющего соответствие указанных товаров, работ или услуг требованиям безопасности наказывается штрафом в размере до трехсот тысяч рублей или в размере заработной платы или иного дохода осужденного за период до двух лет, либо обязательными работами на срок до трехсот шестидесяти часов, либо ограничением свободы на срок до двух лет, либо принудительными работами на срок до двух лет, либо лишением свободы на тот же срок.

К примеру, в соответствии с ч. 1 ст. 350 УК Болгарии «кто изготовит пищевые продукты или напитки, предназначенные для общего пользования, таким способом, что в них образуются или попадают опасные для здоровья вещества, а также и тот, кто продает, предлагает для продажи или другим способом пускает в обращение такие пищевые продукты или напитки, наказывается лишением свободы до пяти лет» [2 с. 243-244].

Согласно ст. 143 УК КНР за производство и реализацию несоответствующей санитарно-гигиеническим нормам пищевой продукции, могущие повлечь за собой тяжелую пищевую интоксикацию или иное серьезное пищевое отравление, предусмотрено наказание в виде лишения свободы на срок до 3 лет или арестом, а также одновременно или в качестве самостоятельного наказания — штрафа в сумме от 50% до 2-кратного размера стоимости реализованной продукции»[3]. В данном случае, научный интерес представляет порядок назначения такого вида наказания, как штраф, взыскиваемого в сумме от 50% до 2-кратного размера стоимости реализованной продукции.

Таким образом, небольшие размеры штрафных санкций, неприменение в нашей стране принудительных работ и незначительные сроки лишения свободы в качестве наказания за совершение преступлений, квалифицируемых по ч. 1 ст. 238 УК РФ, не соответствуют основным целям назначения уголовного наказания: восстановления социальной справедливости, исправления осужденного и предупреждения совершения новых преступлений.

Существующая в РФ статистика преступлений, квалифицируемых по статье 238 УК РФ труднодоступна, носит фрагментарный и часто латентный характер. Тем не менее, по отдельным проведенным исследованиям и выступлениям представителей государственных органов можно представить общий масштаб проблемы.

Данный факт подтверждается состоянием преступности в стране в рассматриваемой сфере правоприменения. Только за 2013 год органами внутренних дел зафиксировано, что в 2,2 раза (с 206 до 459) увеличилось количество совершаемых преступлений, квалифицируемых по ст. 234 УК РФ; в 1,6 раза (со 181 до 284) - по ст. 238 УК РФ [4 с.15].

Такие юристы как А.В. Агафанов, А.Ю. Захаров, А.Е. Шалагина, И.С. Чуб в своих работах уже предпринимали попытку обозначить проблемы обеспечения безопасности потребителя, их права на получение доброкачественных товаров и услуг, отвечающих требованиям безопасности. В частности, А.В. Агафанов предлагает в целях оптимизации уголовно-правовой борьбы с данным деянием существенно расширить круг субъектов указанного преступления за счет привлечения к ответственности иных лиц, в действиях которых содержатся признаки объективной стороны состава настоящего преступления [5].

Действующий порядок привлечения к уголовной ответственности лиц, совершивших преступление в виде производства, хранения, перевозки либо сбыта товаров и продукции, выполнение работ или оказание услуг, не отвечающих требованиям безопасности, предусматривает, что преступления, квалифицируемые по ч. 1 ст. 238 УК РФ относятся законодателем к категории небольшой тяжести.

В целях решения выявленных проблем необходимо осуществить перевод преступных деяний, предусмотренных ч. 1 ст. 238 УК РФ из категории небольшой тяжести в категорию средней тяжести. Эти меры позволят правоохранительным органам, в целях выявления, предупреждения, пресечения и раскрытия такого рода преступлений, проводить оперативно-розыскные мероприятия, связанные с ограничением конституционных прав человека и гражданина на тайну переписки, телефонных переговоров, почтовых, телеграфных и иных сообщений, передаваемых по сетям электрической и почтовой связи, а также право на неприкосновенность жилища. На основании ФЗ от 12.08.1995 N 144-ФЗ «Об оперативно-розыскной деятельности» применение оперативно-розыскных мероприятий допускается только в отношении лиц, подозреваемых или обвиняемых в совершении преступлений средней тяжести, тяжких или особо тяжких преступлений [6].

В настоящий момент статистика применения оперативно-розыскных мероприятий носит закрытый характер, что усложняет оценку их эффективности. Тем не менее, плодотворность оперативно-розыскной деятельности можно оценить по результатам прошлых лет. Согласно отчету Судебного департамента при Верховном Суде РФ с 2007 по 2011 годы количество удовлетворенных ходатайств на проведение оперативно-розыскных мероприятий судом первой инстанции увеличилось практически в 2 раза. В частности, в 2007 г. было удовлетворено 76 346 ходатайств о производстве следственных действий (о контроле и записи телефонных и иных переговоров), а в 2011 году было удовлетворено уже 140 047 ходатайств о контроле и записи телефонных и иных переговоров [7].

Представляется целесообразным ужесточить санкцию ч. 1 ст. 238 УК РФ: увеличить срок принудительных работ до 4 лет, а также лишение свободы на тот же срок, исключив из санкции статьи такие виды наказания как штраф и обязательные работы в виду того, что содержание данной

санкции за указанное преступление и назначение перечисленных наказаний в практической деятельности судов не всегда способствуют достижению целей наказания, следовательно, и эффективному противодействию столь опасному преступлению.

Равным образом необходимо включить в санкцию статьи в качестве основного вида наказания - лишение права занимать определенные должности или заниматься определенной деятельностью. Поскольку, если ужесточение уголовной ответственности посредством увеличения размеров штрафа рассчитано на всех участников теневого бизнеса, то последняя из рекомендованных мер, напрямую касается легальных производителей. И, действительно, проведенный опрос показал: 73% респондентов, в случае возможного наступления ответственности в виде лишения права заниматься предпринимательской деятельностью, не пойдут на совершение уголовно-наказуемого деяния [8].

Литература

1. Чуб И.С. Сравнительно-правовой анализ дифференциации уголовной ответственности за производство, хранение, перевозку либо сбыт товаров и продукции, выполнение работ или оказание услуг, не отвечающих требованиям безопасности, по законодательству зарубежных стран // Научная электронная библиотека «Киберленинка». [Электронный ресурс]. URL: <http://cyberleninka.ru/article/n/sravnitelno-pravovoy-analiz-differentsiatsii-ugolovnoy-otvetstvennosti-za-proizvodstvo-hranenie-perevozku-libo-sbyt-tovarov-i> (дата обращения: 17.03.2016).
2. УК Республики Болгария / Науч. ред. канд. юрид. наук, проф. А. И. Лукашова, перевод с болгарского Д. В. Милушева, А. И. Лукашова, вступ. статья И. И. Айдарова — СПб Издательство «Юридический центр Пресс», 2001 — с. 243-244.
3. УК КНР // Информационно-аналитический портал «Бизнес в Китае» [Электронный ресурс]. URL: <http://www.asia-business.ru/law/law1/criminalcode/code/> (дата обращения: 09.02.2016).
4. Федеральное статистическое наблюдение. Единый отчет о преступности за январь-декабрь 2013. С.15
5. Агафонов А.В. Уголовная ответственность за производство, хранение, перевозку либо сбыт товаров и продукции, выполнение работ или оказание услуг, не отвечающих требованиям безопасности: дис. ...канд.юр.наук:12.00.08. – Екб., 2001. – 230 с. [Электронный ресурс]. URL: <http://www.dissercat.com/content/ugolovnaya-otvetstvennost-za-proizvodstvo-khranenie-perevozku-libo-sbyt-tovarov-i-produktsii> (дата обращения: 25.02.2016).
6. Федеральный закон от 12.08.1995 N 144-ФЗ (ред. от 29.06.2015) «Об оперативно-розыскной деятельности»// СПС Консультант Плюс.

7. Компромат.Ru. Спецслужбы и «прослушка»: больше полномочий, больше возможностей [Электронный ресурс]. URL: http://www.compromat.ru/page_32213.htm (дата обращения 07.02.2016 г.)
8. SuperInf.ru. Совершенствование законодательства в сфере производства и оборота алкогольной продукции. [Электронный ресурс]. URL: http://www.superinf.ru/view_helpstud.php?id=2944 (дата обращения: 16.03.2016).

*Лысенкова У.А.,
студентка 2 курса Волго-Вятского института (филиала)
Московского государственного юридического университета
имени О. Е. Кутафина (МГЮА)
Науч. рук. – Коврижных Л. А.,
канд. юрид. наук, доцент
Волго-Вятского института (филиала)
Московского государственного юридического университета
имени О. Е. Кутафина (МГЮА),
г. Киров*

Информационная безопасность несовершеннолетних

Бесспорно, на современном этапе развития информация играет ведущую роль, так как является основополагающим фактором формирования общества и оказывает влияние на различные его сферы. Несмотря на положительное воздействие информации, существуют и глобальные проблемы в сфере ее применения. Защита несовершеннолетних от негативного влияния информации является одной из актуальных проблем современного законодательства.

Почему же следует уделить большое внимание информационной безопасности несовершеннолетних? Во-первых, это обусловлено возрастным критерием. Фактически, в раннем возрасте ребенок в наибольшей степени подвержен негативному влиянию. Кроме того, несовершеннолетний ребенок не сумеет защитить свои права также эффективно, как взрослый. Во-вторых, важно учитывать и психологические особенности человека, так как в возрасте до 18 лет личность только формируется, здесь важно оградить ребенка от вредоносной информации, которая может оказать негативное влияние на его развитие. Совершенствование информационных и коммуникационных технологий, появление социальных сетей со свободным доступом к информации не способствуют развитию мышления и здоровой психики ребенка, а скорее наоборот, влияют на появление ряда комплексов.[1]

Нормами ст.2 Федерального закона от 29.12.2010 г. № 436-ФЗ «О защите детей от информации, причиняющей вред их здоровью и развитию»

[2] закреплено понятие информационной безопасности детей как «состояние защищенности, при котором отсутствует риск, связанный с причинением информацией вреда их здоровью и (или) физическому, психическому, духовному, нравственному развитию».

С целью обеспечения информационной безопасности на федеральном уровне приняты нормативные акты, устанавливающие полномочия органов в сфере защиты детей от воздействия информации, способной причинить вред их здоровью и нравственному развитию.

До недавнего времени законодательное регулирование данного вопроса было затруднено, однако, задача была решена с принятием вышеуказанного закона, который призван обеспечить защиту детей от неблагоприятного воздействия информации. В Федеральном законе «О защите детей от информации, причиняющей вред их здоровью и развитию» установлена обязанность для средств массовой информации маркировать исходные данные пометками о возрастных ограничениях. Для каждой возрастной группы установлен конкретный перечень информации допускаемой к обороту. Следуя этой норме, каждый выпуск периодических изданий, включающих в себя печатные, аудио – и видео- издания, должны содержать знак информационной продукции, а при выходе в эфир радиопрограмм и телепрограмм они должны сопровождаться сообщением об ограничении их распространения. Указанный знак также размещается на афишах и иных объявлениях о проведении зрелищного мероприятия, а также на входных билетах, приглашениях и иных документах, предоставляющих право его посещения.

Согласно данному закону, детям нельзя транслировать материалы, которые побуждают их к насилию (в том числе в отношении животных) и самоубийству, курению, употреблению наркотиков и алкоголя (в том числе пива), бродяжничеству, проституции. Под запретом также находится информация, отрицающая семейные ценности, оправдывающая противоправное поведение, содержащая порнографию и нецензурную брань.

Не обходит стороной проблему информационной безопасности несовершеннолетних и Федеральный закон от 13.03.2006 г. № 38-ФЗ «О рекламе»[3]. В ст. 6 данного закона говорится о том, что нельзя злоупотреблять отсутствием у детей критического восприятия сообщений средств массовой информации, отсутствием у подростков жизненного опыта. Из этого следует, что в рекламе, которая не относится к товарам для детей, использование образа несовершеннолетнего ребенка не допускается.

Кроме того, Российская Федерация является государством, ратифицировавшим в 1990 году Конвенцию ООН о правах ребенка [4]. В соответствии с требованиями статьи 17 информация, находящаяся в средствах массовой информации должна быть направлена на содействие социальному, духовному и моральному благополучию, а также здоровому физическому и психическому развитию ребенка. Таким образом,

обеспечение государством информационной безопасности несовершеннолетних является главным принципом международного права.

Несмотря на законодательное урегулирование вопросов информационной безопасности несовершеннолетних, проблема, к сожалению, с каждым годом становится все актуальнее, благодаря развитию сети «Интернет» и увеличению числа несовершеннолетних пользователей. Совершенствование технологий увеличивает время препровождения несовершеннолетних за мониторами компьютеров, усиливает процесс опосредованного общения между ними. Такое общение ведет к сокращению влияния семьи и ближайшего окружения на личность подростка как средства социального контроля. Более того, возможность анонимного участия в сетевом общении нередко формирует у молодых людей представление о вседозволенности и ненаказуемости любых проявлений в сетевой среде.[5]

Однако несовершеннолетние пользователи могут попасть на нежелательный контент случайно. Такое может произойти при неверно набранном запросе или при переходе по всплывающему баннеру. Эти, казалось бы, обычные действия, перенаправляют ребенка на сайты небезопасного содержания.

Для борьбы с опасной информацией во Всемирной сети путем самоорганизации создаются различные сообщества. Например, в январе 2011 г. при поддержке Минкомсвязи РФ, МВД РФ и Комитета Госдумы РФ по вопросам семьи, женщин и детей была создана Лига безопасного Интернета - крупнейшая и наиболее авторитетная в России организация. Ее целью является искоренение опасного контента путем самоорганизации профессионального сообщества, участников Интернет - рынка и рядовых пользователей.

Таким образом, чтобы обеспечить информационную безопасность несовершеннолетних и оградить их от негативно влияющего контента, не ограничивая при этом доступ ребенка к полезной и важной информации, нужно объединить усилия не только в конкретной стране, но и по всему миру. Только в сочетании с разумным государственным регулированием, эффективным правоприменением и реализацией соответствующих программ можно обеспечить информационную безопасность несовершеннолетних.

Литература

1. Правовой анализ вредной информации в условиях информационного общества. Дис. ... канд. юрид. наук. Маурин В.С. - М., 2004.
2. Федеральный закон от 29.12.2010 N 436-ФЗ (ред. от 29.06.2015) «О защите детей от информации, причиняющей вред их здоровью и развитию» // СЗ РФ. 03.01.2011. N 1. Ст. 48.
3. Федеральный закон от 13.03.2006 N 38-ФЗ (ред. от 08.03.2015) «О рекламе» // СЗ РФ. 20.03.2006. N 12. Ст. 1232
4. «Конвенция о правах ребенка» (одобрена Генеральной Ассамблеей ООН 20.11.1989)

5. Андреев Б.В., Пристанская О.В. и др. Информационные технологии в расследовании преступлений, совершенных с использованием сотовой связи: Научно-методическое пособие. Библиотека прокурора. Академия Генеральной прокуратуры Российской Федерации. М., 2009.

*Малева М.Л.,
студентка 2 курса Волго-Вятского института (филиала)
ФГБОУ ВО «Московский государственный юридический университет
имени О. Е. Кутафина (МГЮА)»
Науч. рук. – Сучкова Т.Е.,
преподаватель кафедры гражданско-правовых дисциплин
Волго-Вятского института (филиала)
ФГБОУ ВО «Московский государственный юридический университет
имени О. Е. Кутафина (МГЮА)»,
г. Киров*

Некоторые проблемы лицензионно-разрешительного производства

В настоящее время, в целях легализации предпринимательской деятельности физических и юридических лиц, в соответствии с законом предусмотрено получение лицензии или разрешения. Получение лицензии или разрешения именуется лицензионно-разрешительным производством. Однако, в действующем законодательстве Российской Федерации нет четкого определения лицензионно-разрешительного производства.

Лицензионно-разрешительное производство включает в себя два понятия «лицензию» и «разрешение», которые зачастую отождествляются. Даже в Российском законодательстве термин «разрешение» часто используют как синоним к слову «лицензия». Так, в соответствии с ч. 1 ст. 49 ГК РФ: «юридическое лицо может заниматься отдельными видами деятельности на основании специального разрешения (лицензии)...».[1] Кроме того, законодатель использует термин «специальное разрешение». Указание в законе или нормативном правовом акте на специальное разрешение всегда подразумевает не разрешение, а лицензию. [2, с. 126]

В структуре действующего административного законодательства можно выделить два блока нормативных правовых актов, регулирующих лицензионно-разрешительное производство: законодательство о лицензировании (лицензионное законодательство) и законодательство о выдаче разрешений (разрешительное законодательство). Взаимосвязь между этими законодательными блоками отсутствует. В частности, не определены общие правовые начала разрешительной деятельности, не проведено разграничение между лицензированием и иными видами разрешительной деятельности. [3, с. 283]

Общие начала лицензионного производства закреплены в Федеральном законе «О лицензировании отдельных видов деятельности». Ст. 3 данного закона содержит определение «лицензия». Согласно ст. 3 под лицензией понимается специальное разрешение на право осуществления юридическим лицом или индивидуальным предпринимателем конкретного вида деятельности (выполнения работ, оказания услуг, составляющих лицензируемый вид деятельности), которое подтверждается документом, выданным лицензирующим органом на бумажном носителе или в форме электронного документа, подписанного электронной подписью, в случае, если в заявлении о предоставлении лицензии указывалось на необходимость выдачи такого документа в форме электронного документа. Согласно данной норме, получение лицензии требуется для реализации конкретного вида деятельности, то есть на действия, которые имеют продолжительный, а не разовый характер. [4]

Что же касается вида деятельности, то лицензированию подлежат отдельные виды предпринимательской деятельности, то есть действий результат, которых приносит систематическое получение прибыли.

Государство при регулировании предпринимательской деятельности стремится к достижению основной приоритетной, закрепленной в Конституции РФ цели - обеспечению соблюдения прав, законных интересов, жизни и здоровья граждан. Следовательно, для обеспечения прав, законных интересов, жизни или здоровья граждан, не допущения причинения вреда окружающей среде, объектам культурного наследия (памятникам истории и культуры) народов Российской Федерации.

Согласно ст. 12 закона «О лицензировании отдельных видов деятельности», лицензия предоставляется бессрочно, что несомненно позволяет лицензиату право многократного и многолетнего совершения лицензируемых действий. [4] Несмотря на бессрочность пользования, есть несколько оснований прекращения лицензии. Так, лицензиат может предоставить в лицензирующий орган заявления о прекращении лицензируемого вида деятельности; прекращение физическим лицом деятельности в качестве индивидуального предпринимателя; прекращение деятельности юридического лица по решению суда об аннулировании лицензии.

Кроме того, действие лицензии может быть приостановлено в общем порядке. Приостановление действия лицензии представляет собой предупредительную меру государственного воздействия, целью которой является предотвращение или пресечение противоправной деятельности лицензиата. Однако возникновение полномочия лицензирующих органов по приостановлению действия лицензии напрямую зависит от привлечения лицензиата к административной ответственности за нарушение лицензионных требований и условий. В качестве основания приостановления действия лицензии по ч. 4 ст. 20 закона «О лицензировании отдельных видов деятельности», установлено привлечение лицензиата к административной

ответственности за неисполнение в установленный срок предписания об устранении грубого нарушения лицензионных требований, выданного лицензирующим органом в порядке, установленном законодательством Российской Федерации. [4]

Лицензирующий орган обязан контролировать соблюдение лицензиатом лицензионных требований. В рамках своей деятельности, лицензирующим органом предусмотрено проведение плановых и внеплановых проверок. Плановые проверки производятся с периодичностью раз в три года. Внеплановые проверки - по обращениям, заявлениям граждан, в том числе индивидуальных предпринимателей, юридических лиц, а также на основании информации, поступившей от органов государственной власти, органов местного самоуправления, средств массовой информации о фактах грубых нарушений лицензиатом лицензионных требований. Так, в качестве основания проверки следует назвать истечение сроков исполнения лицензиатом ранее выданного лицензирующим органом предписания об устранении выявленного нарушения лицензионных требований, при наличии ходатайства лицензиата о проведении лицензирующим органом внеплановой выездной проверки в целях установления факта досрочного исполнения предписания лицензирующего органа.

Предоставление лицензии является важной гарантией того, что субъекты, осуществляющие тот или иной вид деятельности, не причинят вреда, ущерба законным интересам граждан, их здоровью, обороне и безопасности государства, а также культурному наследию народов России.

Что же касается разрешения то, в законодательстве Российской Федерации нет соответствующего нормативно-правового акта, предусматривающего четкий перечень и порядок выдачи разрешения. Между тем, Российское законодательство предусматривает необходимость получения разрешения для выполнения целого ряда действий. Разрешение выдается для совершения определенного действия, которое, как правило, носит непродолжительный разовый характер.

В настоящее время, законодатель отразил порядок получения разрешения в отдельных нормативно-правовых актах, регулирующих ввоз оружия и патронов в Российскую Федерацию и вывоз их из Российской Федерации [5]; организацию розничного рынка [6]; перевозку крупногабаритных, тяжеловесных грузов, опасных и особо опасных грузов автомобильным транспортом [7]; размещение средств наружной рекламы [8]; добычу охотничьих и водных биологических ресурсов [9] и т.д.

Порядок предоставления разрешения для организации движения по автомобильным дорогам тяжеловесного и (или) крупногабаритного транспортного средства закреплен в ст. 31 Федерального закона «Об автомобильных дорогах и о дорожной деятельности в Российской Федерации о внесении изменений в отдельные законодательные акты Российской Федерации». Для получения разрешения необходимо согласовать маршрут, транспортное средство с владельцами автомобильных дорог, по

которым проходит такой маршрут, и в итоге, получить разрешение от уполномоченного органа исполнительной власти. [7]

При этом, несмотря на достаточную сложность, процедура получения «разрешения» регулируется единственной статьей из закона, в то время как лицензионное производство закреплено в отдельном Федеральном законе, а также в отдельных статьях, регулирующих специальные виды деятельности. Также необходимо установить за органами, выдавшим разрешение, определенных функций по контролю за разрешительной деятельностью.

По мнению А.Н. Миронова, орган власти, выдавший разрешение, не обязан контролировать исполнение лицом, получившим разрешение, совершения тех или иных действий этого лица действующими нормами. А также разрешения могут выдаваться на определенные действия, не связанные с обязанностью государства контролировать эти действия или с целью обеспечения безопасности, обороноспособности или защиты конституционных прав граждан. [2, с. 127]

По справедливому замечанию П.И. Кононов утверждает, что при разрешении и лицензировании, целью государства является обеспечение необходимого государственного режима безопасности личности, общества и государства. Таким образом государственный контроль осуществляется в обоих производствах. [3, с. 286]

По нашему мнению, необходимо на законодательном уровне определить объем полномочий административного органа по осуществлению контроля за «разрешительной» деятельностью, так же, как и при выдаче лицензии. Поскольку, при выдаче лицензии, органы, выдавшие ее обязаны контролировать деятельность, так как осуществление той или иной деятельности может создать потенциальную угрозу для безопасности граждан и государства либо может привести к ограничению прав и ущемлению законных интересов граждан, то при выдаче разрешения, в соответствии с действующим законодательством, данный контроль отсутствует.

Таким образом, в настоящее время вопросы лицензионно-разрешительной деятельности государства требуют особого внимания законодателя. Необходимо принятие специального нормативно-правового акта, регулирующего разрешительное производство, определяющего перечень видов деятельности, требующих получения «разрешения», следует определить стадии разрешительного производства, уточнить причины отказа в выдаче разрешения, выделить круг административных органов, уполномоченных выдавать разрешения, а также предусмотреть возможность контроля за действиями субъекта после получения разрешения.

Литература

1. «Гражданский кодекс Российской Федерации (часть первая)» от 30.11.1994 № 51-ФЗ (ред. от 31.01.2016) // Российская газета. 1994. № 238-239.

2. Миронов А.Н., Административное право: учебник. — М.: ИД «ФОРУМ»: ИНФРА-М, 2007. — 304 с. — (Профессиональное образование)
3. Кононов П.И., Проблемы административного права и процесса [Текст]: монография / П.И. Кононов. — Киров: Аверс, 2013. — 392 с.
4. Федеральный закон от 04.05.2011 № 99-ФЗ (ред. от 13.07.2015, с изм. от 30.12.2015) «О лицензировании отдельных видов деятельности» (с изм. и доп., вступ. в силу с 10.01.2016) // Российская газета. 2011. № 97.
5. Федеральный закон от 13.12.1996 № 150-ФЗ (ред. от 29.12.2015) «Об оружии» // Российская газета. 1996. № 241.
6. Федеральный закон от 30.12.2006 № 271-ФЗ (ред. от 31.12.2014) «О розничных рынках и о внесении изменений в Трудовой кодекс Российской Федерации» (с изм. и доп., вступ. в силу с 09.01.2015) // Российская газета. 2007. № 1.
7. Федеральный закон от 08.11.2007 № 257-ФЗ (ред. от 15.02.2016) «Об автомобильных дорогах и о дорожной деятельности в Российской Федерации о внесении изменений в отдельные законодательные акты Российской Федерации» // Российская газета. 2007. № 254.
8. Федеральный закон от 13.03.2006 № 38-ФЗ (ред. от 08.03.2015) «О рекламе» (с изм. и доп., вступ. в силу с 01.10.2015) // Российская газета. 2006. № 51.
9. Федеральный закон от 24.04.1995 № 52-ФЗ (ред. от 13.07.2015) «О животном мире» // Российская газета. 1995. № 86.

*Мамедов В.С.,
студент юридического факультета
ФГБОУ ВО «ВятГУ»
Науч. рук. - Коротких Е.В.,
старший преподаватель кафедры уголовного права,
процесса и национальной безопасности
ФГБОУ ВО «ВятГУ»,
г. Киров*

Актуальные вопросы квалификации статьи 128 УК РФ

Конституция Российской Федерации [1] закрепляет право на свободу и личную неприкосновенность, на неприкосновенность частной жизни, личную и семейную тайну, защиту чести и доброго имени. Именно эти права сейчас актуальны, как никогда, в связи с чем отдельные посягательства на них влекут ответственность в соответствии с положениями главы 17 и 19 Уголовного кодекса Российской Федерации [2]. Так, ст. 128 УК РФ признает уголовно наказуемым незаконное помещение в психиатрический стационар, как деяние, посягающее на свободу личности.

Данная норма в той или иной редакции присутствовала в российском законодательстве и ранее. Так, еще Уголовное Уложение 1903 г. содержало норму об ответственности за похищение и задержание людей в больнице для умалишенных (п.1 ст.500). Примечательно, что из Уголовного кодекса РСФСР 1960 г. подобная норма незаметно «выпала». И лишь в 1988 г., ознаменовавшемся введением в действие Положения об условиях и порядке оказания психиатрической помощи, утвержденного Указом Президиума Верховного Совета СССР, в УК РСФСР была вновь введена статья об ответственности за помещение в психиатрическую больницу заведомо психически здорового лица (ст. 1262). В такой редакции она просуществовала до 1996 г., пока не был принят ныне действующий Уголовный кодекс Российской Федерации, ст.128 которого предусматривает, помимо основного состава, и квалифицированные: совершение деяния лицом с использованием своего служебного положения, либо если оно повлекло по неосторожности смерть потерпевшего или иные тяжкие последствия.

Необходимо отметить, что правовое регулирование помещения лица в психиатрический стационар регламентируется Гражданско-процессуальным кодексом Российской Федерации [3], Законом РФ «О психиатрической помощи и гарантиях прав граждан при ее оказании» [4].

Принудительное (без согласия пациента) помещение в психиатрический стационар возможно:

- по постановлению суда при наличии соответствующих оснований, «если характер психического расстройства лица требует таких условий лечения, ухода, содержания и наблюдения, которые могут быть осуществлены только в медицинской организации, оказывающей психиатрическую помощь в стационарных условиях» (ч. 1 ст. 101 УК);

- как неотложная мера по решению врачей-психиатров, когда обследование и лечение страдающего психическим расстройством лица мыслимы только в стационарных условиях, психическое расстройство является тяжелым.

Незаконным может быть признано такое недобровольное помещение в психиатрический стационар, при котором в него помещается заведомо здоровое лицо или лицо, психическое расстройство которого не сопряжено с предусмотренными в законе основаниями его госпитализации, а равно если лицо помещается в стационар с грубыми нарушениями процессуального закона.

Преступление, предусмотренное ст.128 УК РФ, может выражаться, в частности, в насильственных или обманных действиях по водворению лица в психиатрический стационар в случаях, требующих его согласия на госпитализацию; в намеренном игнорировании судебного порядка в случае недобровольной госпитализации; в госпитализации без последующего комиссионного заключения врачей-психиатров либо на основании заключения, содержащего заведомо ложный диагноз и прогноз; в фальсификации данных о психическом состоянии лица, на которые затем

ссылается комиссия врачей-психиатров и судья. Незаконное помещение в психиатрический стационар может быть выражением объективной стороны состава другого преступления.

Так, госпитализация лица, не страдающего психическим расстройством, с его согласия с целью освобождения его от уголовной ответственности за совершение им особо тяжкого преступления (т.е. умышленного деяния, за совершение которого предусмотрено наказание свыше десяти лет лишения свободы) при определенных условиях может квалифицироваться как заранее не обещанное укрывательство такого преступления (ст.316 УК РФ) либо влечь ответственность медицинского работника за соучастие (пособничество) в совершенном этим лицом преступлении в виде заранее обещанного сокрытия преступника (ст.33 УК РФ).

Необходимо отметить, что субъектом данного преступления является физическое, вменяемое лицо, достигшее 16-летнего возраста. Это могут быть лица, принявшие решения о стационарировании – врач-психиатр, заведующий отделением, а также судьи и иные должностные лица, отдавшие распоряжение о помещении заведомо психически здорового человека в психиатрический стационар. Такие лица являются исполнителями преступления.

В принятии такого решения поэтапно участвуют несколько врачей-психиатров:

во-первых, врач ПНД, оформляющий направление на госпитализацию (в этом случае лицо доставляется в стационар в сопровождении санитаря психиатрической перевозки), либо врач скорой психиатрической помощи при экстренном вызове;

во-вторых, врач приемного покоя (дежурный врач), опрашивающий лицо и оформляющий историю болезни;

в-третьих, лечащий врач, наблюдающий пациента в первые часы его пребывания в стационаре и назначающий лечение;

в-четвёртых, члены комиссии врачей-психиатров, обязанные освидетельствовать лицо, помещенное в стационар, в течение 48 часов.

Вопрос о субъекте рассматриваемого преступления является непростым. Большая часть юристов считает, что субъект преступления – специальный. Ими могут быть только те лица, которые принимают решения (заключение) о незаконном помещении в психиатрический стационар (например, врач-психиатр, судья).

В случае, когда врач психиатр или судья сфальсифицируют заведомо ложное заключение за взятку, их действия должны дополнительно квалифицироваться по ст. 290 УК РФ. Другие лица, достигшие 16 лет, субъектом преступления, предусмотренного ч. 1 ст. 128 УК РФ, могут выступать в качестве организатора, подстрекателя или пособника. Соучастником преступления может выступать недобросовестный родственник госпитализированного, другое частное или должностное лицо, оказавшее давление на врача или вступившее с ним в сговор.

Таким образом, под незаконным помещением в психиатрический стационар в рамках ст.128 УК РФ должно пониматься не просто несоблюдение установленных законом оснований и порядка помещения в психиатрический стационар, а существенное нарушение, которое привело к помещению туда человека, заведомо не нуждающегося в стационарном психиатрическом обследовании, наблюдении или лечении, ограничению его личной свободы, нанесению ущерба достоинству гражданина. Представляется целесообразным подобная, более детальная фиксация понятийного аппарата данного противоправного деяния в диспозиции ст. 128 УК РФ.

Литература

1. Конституция Российской Федерации (принята всенародным голосованием 12.12.1993) (с учетом поправок, внесенных Законами РФ о поправках к Конституции РФ от 30.12.2008 N 6-ФКЗ, от 30.12.2008 N 7-ФКЗ, от 05.02.2014 N 2-ФКЗ, от 21.07.2014 N 11-ФКЗ) // Собрания законодательства РФ. - 04.08.2014. - N 31. - ст. 4398
2. Уголовный кодекс Российской Федерации от 13.06.1996 N 63-ФЗ (ред. от 02.06.2016) // Российская газета. - N 113. - 18.06.1996
3. Гражданский процессуальный кодекс Российской Федерации от 14.11.2002 N 138-ФЗ (ред. от 02.03.2016) // Российская газета. - N 220. - 20.11.2002
4. Закон РФ от 02.07.1992 N 3185-1 (ред. от 23.05.2016) О психиатрической помощи и гарантиях прав граждан при ее оказании // Ведомости СНД и ВС РФ. - 20.08.1992. - N 33. - ст. 1913.

*Медведев И.П.,
студент юридического факультета
Кировского филиала
Московского финансово-юридического университета МФЮА
Науч. рук. – Сучкова Т.Е.,
ст. преподаватель кафедры государственно-правовых дисциплин
Кировского филиала
Московского финансово-юридического университета МФЮА,
г. Киров*

Проблема государственного управления в административном праве

Управленческие отношения занимают центральное место в предмете административно-правового регулирования. Несмотря на это, управленческие отношения являются предметом регулирования конституционного права, финансового права и др. Нормы административного права, в механизме государственного управления,

определяют формы и методы управленческой работы, определяют статус субъектов управления. Однако, не взирая на то, что управленческие отношения занимают одно из главных мест в предмете административного права, все же эти отношения носят вторичный характер по отношению к полицейским отношениям. Традиционно считалось, что управленческие отношения это отношения исключительно власти – подчинения. Однако в современный период такой подход верен далеко не в полной мере. Развитие института государственных услуг, которые предоставляют в ходе своей исполнительно-распорядительной деятельности органы власти и управления, предполагает по большей своей части отношения горизонтального характера, где императивные методы воздействия уже не работают.

Вопросы государственного управления и административного права диалектически взаимосвязаны. В этой связи рассмотрим, что понимается под государственным управлением в теории. В настоящее время одной из проблем, с которой сталкивается правоприменительная практика, это отсутствие в законодательстве понятия «государственного управления», хотя в названиях различных документов эта категория начала встречаться достаточно часто. Многообразие понятия «управление» обусловлено множеством процессов и явлений, которые относятся к управлению. Следует отметить несмотря на то, что в юридической литературе понятию «государственное управление» посвящено большое количество работ, его единого определения и функций до сих пор выработано не было. Ю.М. Козлов пишет, что государственное управление по своему назначению представляет собой не что иное, как вид государственной деятельности, в рамках которой практически реализуется исполнительная власть. [2, с.20]

Г.В. Атаманчук указывает, что государственное управление есть организующее и регулирующее воздействие государства на общественную жизнедеятельность людей в целях ее упорядочивания, сохранения, или преобразования, опирающегося на его властную силу. [1, с.253]

Государственное управление – это то, без чего не может функционировать ни одно государство. Государственное управление является составной частью социального управления. Государственное управление осуществляется по широкому спектру проблем социальной действительности, в ходе его осуществления используются методы как прямого, так и косвенного воздействия. Для того, чтобы в современный период государственное управление было эффективно, необходимо совершенствовать формы и методы его реализации, а также укреплять режим законности и дисциплины во всех без исключения управленческих структурах. Следует подчеркнуть, что в научной литературе термин «государственное управление» пытались заменить на термин «публичное управление». Такую замену поддержать нельзя, поскольку это разные категории.

Одним из основных субъектов государственного управления являются органы исполнительной власти как федерального, так и регионального

уровня, а также исполнительные органы местного самоуправления. Органы исполнительной власти имеют различную организационную форму, являются юридическими лицами административного права. От формы исполнительного органа государственной власти зависит его территориальная и предметная компетенция. Компетенция определяет предмет функционирования соответствующего органа исполнительной власти.

Формы реализации исполнительно-распорядительной деятельности реализуются через их нормативные правовые акты. Акты исполнительной власти – это продукт нормотворческой деятельности. Эти акты принимаются на основании и в исполнении федеральных законов, в них содержится механизм реализации положений законов, указов Президента России и др. Акты органа исполнительной власти принимаются соответствующим органом в пределах его компетенции и в установленной форме. Они также как и закон обязательны к исполнению всеми без исключения субъектами, к которым они адресованы. Обязательным требованием, предъявляемое к этим актам – это соответствие их закону или иному документу, который обладает большей юридической силой.

Говоря о проблеме государственной службы необходимо сказать, что это классический институт административного права, государственная служба является связующим звеном между государством и гражданином. Государственная служба имеет различные формы своего проявления это: военная служба, гражданская служба и правоохранительная служба. Все перечисленные виды государственной службы одинаково важны. Государственная служба олицетворяет собой государство, граждане формируют свое мнение о государстве через его служащих. В настоящее время государственная служба пребывает не в лучшем состоянии, высокий уровень коррупции, кадровая неразбериха сказываются на эффективности государственной службы различных видов. [3, с.23]

Одной из глобальных проблем современной российской государственности является проблема коррупции в органах власти и управления. Несмотря на развитие законодательства о противодействии коррупции ее уровень не снижается. Обусловлено это целым рядом причин как объективного, так и субъективного характера. Для снижения уровня коррупции необходимо устранить политическую целесообразность и конъюнктуру в антикоррупционной политике. Только при этом условии можно добиться позитивного результата. [3, с.18]

Литература

1. Атаманчук Г.В. Государственное управление (организационно-функциональные вопросы). – М., 2000. – С. 253.
2. Козлов Ю.М. Административное право. – М., 2002. – С. 20.
3. Куракин А.В. Административное право: проблемы теории и перспективы развития. – М., 2013. – С. 23.

4. Куракин А.В. Предмет административно-правового регулирования в механизме противодействия коррупции. – Домодедово, 2013. – С. 18.

*Новоселова Т.Г.,
магистрант 1 курса юридического факультета
ФГБОУ ВО «ВятГУ»
Науч. рук. – Калинина Д.А.,
канд. ист. наук, доцент кафедры теории и истории государства и
права
ФГБОУ ВО «ВятГУ»,
г. Киров*

Сравнительно-правовой анализ усыновления детей в России и США

Аннотация: В данной статье автором рассмотрены исторические аспекты развития института усыновления в правовых системах России и США, особенности финансовой составляющей усыновления, а также уделено внимание вопросам принятия детей в однополые семьи.

Ключевые слова: дети, воспитание, усыновление, законодательство, приемная семья.

Усыновление как форма устройства детей-сирот и детей, оставшихся без попечения родителей, является одной из самых приоритетных во всех странах мира. Усыновление как «искусственное сыновление» или прием «стороннего» в состав семьи совершалось в Древней Руси еще во времена язычества. Когда на смену язычеству пришло христианство, усыновление стало осуществляться церковью.

Чтобы усыновление имело силу, необходимо было его утверждение епархиальным архиереем при соблюдении определенного церковного обряда. Такие требования к процедуре усыновления соответствовали нормам византийского права, под влиянием которых тогда находились семейно-брачные отношения. Что же касается русского обычного права, то оно предусматривало различные процедуры усыновления, сохранявшиеся долгое время. Ярким примером является обряд фиктивного рождения, сопровождавшийся необходимой символической атрибутикой. Так, на мнимую роженицу надевали рубашку, испачканную кровью. Имитировать роды мог и мужчина в случае необходимости усыновить ребенка. Процедура усыновления могла заключаться в женитьбе на вдове брата, фактическом приеме ребенка в дом или в особом договорном акте [4, с. 88].

Таким образом, усыновление было известно еще во времена господства патриархальных семей, в которые одинаково входили и дети, и рабы, и люди, принятые в семью (примаки). Но если ранее усыновление вызывалось потребностью сохранить численность, прочность общины, то со временем

все отчетливей становится другая цель усыновления – иметь наследника, который заботился бы о престарелых родителях и поминал души усопших.

Однако усыновление в древние времена совершалось далеко не в интересах ребенка. Так, осиротевшие или брошенные дети часто становились фактическими рабами. В Римской империи, например, в основном усыновляли взрослых мужчин и детей аристократии. Состоятельные бездетные семьи усыновляли подростков и взрослых мужского пола, чтобы иметь наследников. Практиковавшееся в древние времена усыновление пришло в упадок в средние века, когда кровное родство приобрело важнейшее значение для получения прав на наследство. В это время католическая церковь начинает способствовать усыновлению в интересах брошенных или осиротевших детей, организуя специальные дома и разрабатывая стандарты обращения с такими детьми.

Эпоха массовых переселений между континентами началась с появлением и развитием огромных европейских империй в XV и XVI вв., она породила новое явление – международное усыновление. Ярким примером подобной тенденции стала миграционная программа Британской империи, в рамках которой в период между 1800 и 1967 гг. более ста тысяч нуждающихся детей были перевезены для усыновления приемными родителями в Канаду, Южную Африку, Австралию и Новую Зеландию. Наряду с этим имели место случаи усыновления детей туземных племен белыми поселенцами в колониях, наблюдавшиеся протяжении всего XX в.

С момента прибытия первых европейцев на американский континент из-за войн, голода, эпидемий и других трагедий количество осиротевших детей стремительно возросло. Это дало толчок правовому регулированию института усыновления. В 1851 г. штат Массачусетс принял первый в стране закон, в соответствии с которым судьи обязаны были выяснять: получили ли приемные родители согласие на усыновление у опекуна или биологических родителей усыновляемого ребенка, были ли они «достаточно подходящими для воспитания ребенка», и принимали решение, «должно ли такое усыновление войти в силу».

Количество сирот в США стало резко возрастать во время Гражданской войны, а также с ростом иммиграции в XIX в. В результате в начале XX в. в программу президента Т. Рузвельта «Прогрессивное движение» входят и положения об улучшении жизни и содержания детей. На первой конференции «Защита нуждающихся детей», проходившей в Белом доме в 1909 г., Президент призвал отойти от государственных приютов и помещать детей в дома семейного типа. Впоследствии другие штаты последовали примеру Массачусетса и приняли законы об усыновлении, которые, однако, применялись по-разному в разных штатах. В 1917 г. в штате Миннесота был принят закон об организации специальных агентств по защите детей, которые должны были рассматривать все случаи усыновления и следить за соблюдением прав ребенка. [3, с. 198]

В Соединенных Штатах Америки в Российской Федерации накоплен большой опыт по усыновлению, который способен обогатить практику двух государств. Необходимо отметить, что во всех странах существуют свои плюсы и минусы в практике усыновления и воспитания детей. В отношении возраста усыновляемого в России и США установлены различные требования, обусловленные не только спецификой национального законодательства, но и воспринятым подходом к сущности данного явления.

В России усыновление допускается в отношении несовершеннолетних детей и только в их интересах, а также с учетом возможностей обеспечить детям полноценное физическое, психическое, духовное и нравственное развитие. [6] В США 25 штатов позволяют усыновлять молодых людей старше 18 лет, но при определенных условиях: если человек является недееспособным или умственно отсталым; недееспособным, или пасынком, отношения с которым уже существовали во время его несовершеннолетия; если человек приходится усыновителю племянницей или племянником и проживал в течение трех месяцев с ним до наступления совершеннолетия; если он моложе усыновителя не менее чем на 15 лет. По российскому законодательству разница в возрасте между усыновителем, не состоящим в браке, и усыновляемым ребенком должна быть не менее шестнадцати лет. Не состоящие в браке лица, имеют право на усыновление детей наравне с супружескими парами. [5, с. 143] Однако практика показывает, что, как правило, детей усыновляют супруги.

В США различные требования к кандидатам на усыновление, в зависимости от того, внутреннее это усыновление или же международное. Например, возраст родителей, желающих принять на воспитание ребенка внутри страны, должен быть в пределах от 25 до 43 лет. Также в США принимаются заявления на усыновление от пар, которые состоят в браке не менее двух лет. Запрещается усыновление детей одним родителем. Если выясняется, что в жизни кандидатов были случаи расторжения брака более одного раза, то внутреннее усыновление для таких людей считается невозможным. По законодательству США существуют различные требования к родителям, желающим усыновить ребенка из других стран; возраст кандидатов, брачный статус, случаи развода, возможность усыновления одним родителем, количество членов семьи, доходы, наличие криминального прошлого, уровень образования, здоровье членов семьи. Например, если обратиться к усыновлению детей из Китая, то требования к кандидатам следующие: минимальный возраст будущих родителей должен составлять 30 лет; между ребенком и усыновителями не должна быть разница в возрасте более 50 лет; пары должны состоять в браке не менее двух лет; одинокие американки имеют право принимать на воспитание ребенка из Китая, если разница в возрасте составляет не более 45 лет и у них отсутствуют различные заболевания; кандидаты на усыновление могут быть разведены дважды, однако для того, чтобы усыновить ребенка, им необходимо состоять в браке в течение 5 лет. [3, с. 199]

В последнее время остро обсуждается вопрос возможности усыновления детей однополыми парами. Во многих странах уже существует такая возможность. На сегодняшний день однополые браки легализованы в Европе (Бельгия, Франция, Дания и др.), Великобритании (кроме Северной Ирландии), Канаде, Южной Америке и 22 штатах США. Право на усыновление однополыми партнерами рассматривается в трех аспектах: усыновление однополый парой чужого ребенка; усыновление человеком гомосексуальной ориентации чужого ребенка индивидуально; усыновление гомосексуальным партнером ребенка партнера – биологического родителя усыновляемого. В большинстве стран отказывают в официальном усыновлении детей в описанных ситуациях.

В России решение вопроса о возможности усыновления детей союзом однополых лиц основано на совокупности двух факторов: установлении требования к усыновителям (например, усыновителями могут быть супружеские пары) и определения условий заключения брака, так как именно лица, состоящие в официальном браке, могут считаться супружеской парой. Семейный кодекс РФ определяет следующие условия заключения брака: добровольное согласие, разнополость, достижение брачного возраста. [2] Следовательно, усыновление ребенка однополым брачным союзом в России запрещено. Однако воспринята идея единоличного усыновления, при реализации которой сложно будет отследить попадание ребенка в однополую пару. В России, в соответствии с п. 4 ст. 127 Семейного кодекса РФ, лица, не состоящие между собой в браке, не могут совместно усыновить одного и того же ребенка. Кроме того, в под. 13 п. 1 ст. 127 Семейного кодекса содержится запрет на усыновление детей лицами, состоящими «в союзе, заключённом между лицами одного пола, признанном браком и зарегистрированным в соответствии с законодательством государства, в котором такой брак разрешен», а также лицами, являющимися гражданами указанных государств и не состоящих в браке. [1]

Необходимо отметить тот факт, что усыновление в России является бесплатным. Кандидаты в усыновители могут лишь воспользоваться платной услугой агентств, которые занимаются правовой помощью в оформлении документов. Платным является усыновление только для иностранных граждан. Государство выплачивает денежные средства на содержание приемных детей (кроме усыновленных детей), а приемным родителям и воспитателям полагается заработная плата, размер которой оговаривается в договоре. Размер оплаты труда приемных родителей и льготы, предоставляемые приемной семье в зависимости от количества принятых на воспитание детей, устанавливаются законами субъектов Российской Федерации. В США усыновление детей является платным. Его стоимость варьируется от 1000 до 50000\$, где усыновление взрослых детей обходится в 1000\$, иногда и меньше, а принятие на воспитание грудного младенца составляет от 20000 до 30000\$. Такая значительная цена объясняется тем, что агентства по усыновлению детей должны платить высокую заработную плату

своим сотрудникам, уровень образования которых должен быть не ниже уровня магистра. Те, в свою очередь, проводят различные исследования в области усыновления, предоставляют консультации по лишению родительских прав и осуществляют надзор за семьями, принявшими на воспитание ребенка. Агентства также предоставляют семьям учебные материалы, литературу и необходимые ресурсы.

Подытожив все вышесказанное, можно сделать вывод, что в Российской Федерации и США существуют некоторые различия в процессе усыновления. Они прослеживаются в определении максимального возраста ребенка при усыновлении, в требованиях к усыновителям, а также в работе учреждений, отвечающих за проведение этой процедуры и контроль за семьями, в составе которых есть усыновленные дети.

Литература

1. Семейный кодекс РФ [Эл. ресурс]: [федер. закон: принят Гос. Думой РФ 20.12.2001] // СЗ РФ. 29.12.1995. № 223-ФЗ. Режим доступа: [Консультант Плюс]. Загл. с экрана.
2. Комментарий к Семейному кодексу (постатейный) / Под общ. ред. М. В. Антокольской. М. 2014. 512 с.
3. Буянова Е. В. Процедура усыновления по законодательству зарубежных стран / Е. В. Буянова. Оренбург, 2013. 246 с.
4. Зайкова О. Н. Сопоставительный анализ культуры усыновления в России и США / О. Н. Зайкова. Челябинск, 2012. 95 с.
5. Крашенинников П. В. Семейное право / П. В. Крашенинников. М., 2012. 174 с.
6. Мурзин Р. Л. Формы устройства детей, оставшихся без попечения родителей: семейно-правовой аспект / Р. Л. Мурзин. М., 2010. 203 с.

*Перегуд А.И.
студент 2 курса Института геологии, нефтегазодобычи
и трубопроводного транспорта,
Ухтинского государственного технического университета
Науч. рук. – Михалева Г.В.,
ст. преподаватель кафедры философии и методологии образования
Ухтинского государственного технического университета,
г. Ухта*

Защита вещных прав на землю

Земельный участок является недвижимым имуществом, объектом гражданских прав, вещью в гражданско-правовом смысле. Как и любая другая вещь, земельный участок отвечающий требованиям гражданского и земельного законодательства, может быть предметом различных сделок, в результате которых возникают, переходят и прекращаются вещные и иные

права на землю. В этом качестве он является объектом не только земельных (связанных с использованием и охраной земель), но и множества гражданско-правовых отношений, прежде всего имущественных.

Земельный участок, являясь объектом недвижимости, имеет определенный правовой статус, который определяет форму законного владения, целевое назначение и разрешенное использование.

Актуальность темы доклада состоит в том, что в современном мире общественные отношения по поводу владения, распоряжения, пользования каким-либо имуществом достаточно распространены. Так и земельные участки, в соответствии с гражданским законодательством, являются вещью, недвижимостью, и у физических и юридических лиц есть основания на приобретение прав на них.

Задачи доклада: рассмотреть, что представляет собой земельный участок как объект вещного права, раскрыть содержание основных вещных прав на земельный участок в соответствии с нормами гражданского и земельного законодательства, раскрыть, как защищены вещные права на землю.

В соответствии со ст. 130 ГК РФ земельные участки относятся к недвижимым вещам (недвижимое имущество), а значит, могут являться объектами гражданских прав и участвовать в гражданском обороте.

ЗК РФ в ст.6 дает определение земельного участка: земельный участок как объект права собственности является недвижимой вещью, которая представляет собой часть земной поверхности и имеет характеристики, позволяющие определить ее в качестве индивидуально определенной вещи.

Из этого определения невозможно понять, какими характеристиками должен обладать земельный участок, чтобы стать объектом права.

Объектом гражданских прав может быть только определенная вещь. Земельный участок, чтобы стать таким объектом, должен пройти процедуру его формирования, а именно установления границ земельного участка и постановки его на государственный кадастровый учет, присвоении ему индивидуального кадастрового номера.

Кроме того, для признания земельного участка объектом гражданских прав помимо кадастрового номера должны быть установлены такие характеристики как местоположение, площадь и разрешенное использование земельного участка. Важной характеристикой земельного участка является его целевое назначение, от которого зависит правовой режим земельного участка.

Права на земельные участки возникают по основаниям, установленным гражданским законодательством, федеральными законами, и подлежат государственной регистрации в соответствии с Федеральным законом от 21.07.1997 № 122-ФЗ «О государственной регистрации прав на недвижимое имущество и сделок с ним» (далее ФЗ от 21.07.1997 № 122-ФЗ).

Можно выделить следующие основания возникновения прав на земельные участки: переход права на объект недвижимости по договорам

купли-продажи, дарения; наследование земельных участков; акт государственного органа или органа местного самоуправления; судебное решение, установившее право на земельный участок; приобретение прав на земельный участок от которого собственник отказался; приобретение прав на земельный участок, не имеющий собственника или собственник которого не известен.

В настоящее время права на недвижимое имущество, в том числе на земельные участки удостоверяются Свидетельством о государственной регистрации права, которое фактически является документом, на основании которого возможно осуществление различных сделок с земельными участками, а именно продавать, дарить, обменивать, сдавать в аренду и другие. Переход прав на земельный участок также подлежит государственной регистрации в учреждениях юстиции.

Государственные акты, свидетельства и другие документы, удостоверяющие права на землю и выданные гражданам или юридическим лицам до введения в действие ФЗ от 21.07.1997 № 122-ФЗ, имеют равную юридическую силу с записями в Едином государственном реестре прав на недвижимое имущество и сделок с ним. Эти документы хотя и имеют равную юридическую силу, но не зарегистрированы в учреждении юстиции должным образом, и соответственно, не подтверждают наличие прав по распоряжению земельными участками. Поэтому чтобы осуществить сделку с земельным участком необходимо сначала заменить старые документы о правах на новые путем регистрации в учреждении юстиции ранее возникших прав на участок. А эта процедура достаточно длительная и затратная. Возникает необходимость упрощения порядка оформления прав граждан на ранее приобретенные ими земельные участки, т.е. до введения ЗК РФ.

ЗК РФ выделяет следующие виды собственности на землю: граждан и юридических лиц, государственная, собственность РФ, собственность на землю субъектов РФ, муниципальная.

Собственностью граждан и юридических лиц (частной собственностью) являются земельные участки, приобретенные гражданами и юридическими лицами по основаниям, предусмотренным законодательством Российской Федерации.

Государственной собственностью являются земли, не находящиеся в собственности граждан, юридических лиц или муниципальных образований.

В федеральной собственности находятся земельные участки:

- 1) которые признаны таковыми федеральными законами;
- 2) право собственности Российской Федерации на которые возникло при разграничении государственной собственности на землю;
- 3) которые приобретены Российской Федерацией по основаниям, предусмотренным гражданским законодательством.

В собственности субъектов Российской Федерации находятся земельные участки:

- 1) которые признаны таковыми федеральными законами;

2) право собственности субъектов Российской Федерации на которые возникло при разграничении государственной собственности на землю;

3) которые приобретены субъектами Российской Федерации по основаниям, предусмотренным гражданским законодательством;

4) которые безвозмездно переданы субъектам Российской Федерации из федеральной собственности.

В муниципальной собственности находятся земельные участки:

1) которые признаны таковыми федеральными законами и принятыми в соответствии с ними законами субъектов Российской Федерации;

2) право муниципальной собственности на которые возникло при разграничении государственной собственности на землю;

3) которые приобретены по основаниям, установленным гражданским законодательством;

4) которые безвозмездно переданы в муниципальную собственность из федеральной собственности.

Право постоянного (бессрочного) пользования земельным участком, находящимся в государственной или муниципальной собственности, предоставляется на основании решения государственного или муниципального органа, уполномоченного предоставлять земельные участки в такое пользование органам государственной власти и органам местного самоуправления, государственным и муниципальным учреждениям (бюджетным, казенным, автономным), казенным предприятиям, центрам исторического наследия президентов Российской Федерации, прекративших исполнение своих полномочий.

Лицо, которому земельный участок предоставлен в постоянное (бессрочное) пользование, осуществляет владение и пользование этим участком в пределах, установленных законом, иными правовыми актами и актом о предоставлении участка в пользование.

Лицо, которому земельный участок предоставлен в постоянное (бессрочное) пользование, вправе, если иное не предусмотрено законом, самостоятельно использовать участок в целях, для которых он предоставлен, включая возведение для этих целей на участке зданий, сооружений и другого недвижимого имущества. Здания, сооружения, иное недвижимое имущество, созданные этим лицом для себя, являются его собственностью.

Право постоянного (бессрочного) пользования находящимися в государственной или муниципальной собственности земельными участками, возникшее у граждан или юридических лиц до введения в действие ЗК РФ, сохраняется.

Таким образом, земельные участки на праве постоянного бессрочного пользования в настоящее время могут предоставляться только ограниченному кругу лиц. При этом они владеют, пользуются этими земельными участками, но не распоряжаются ими.

Право пожизненного наследуемого владения земельным участком, находящимся в государственной или муниципальной собственности,

приобретается гражданами по основаниям и в порядке, которые предусмотрены земельным законодательством.

Действующим законодательством, а именно ЗК РФ предоставление земельных участков гражданам на праве пожизненного наследуемого владения не допускается.

Право пожизненного наследуемого владения земельным участком, находящимся в государственной или муниципальной собственности, приобретенное гражданином до введения в действие ЗК РФ сохраняется.

Гражданин, обладающий правом пожизненного наследуемого владения (владелец земельного участка), имеет права владения и пользования земельным участком, передаваемым по наследству.

Распоряжение земельным участком, находящимся на праве пожизненного наследуемого владения, не допускается, за исключением перехода прав на земельный участок по наследству. Государственная регистрация перехода права пожизненного наследуемого владения земельным участком по наследству проводится на основании свидетельства о праве на наследство. Поэтому гражданам при покупке земельного участка, нужно проверять, на каком праве этот земельный участок предоставлен продавцу.

ГК РФ определяет объекты гражданских прав, где на первом месте обозначены вещи. Земельный участок в соответствии со ст. 130 ГК РФ относится к недвижимым вещам, а значит, он может являться объектом вещных прав.

Из анализа норм действующего законодательства были выявлены следующие правовые проблемы и предложены пути их решения:

1. Для того чтобы земельный участок стал объектом вещных прав необходимо его индивидуализировать. Индивидуализация осуществляется при постановке участка на государственный кадастровый учет и присвоении ему индивидуального кадастрового номера. Кроме того должны быть четко определены: площадь, местоположение, разрешенное использование земельного участка. В законодательстве отсутствует четкое определение земельного участка как объекта вещных прав.

Поэтому ст. 261 ГК РФ можно дополнить следующим определением земельного участка как объекта права: «земельный участок – это недвижимая вещь, представляющая собой поверхность земли, границы которой установлены на местности, имеющей площадь, местоположение, целевое назначения и разрешенное использование, сведения о которой внесены в государственный кадастр недвижимости, которой присвоен индивидуальный кадастровый номер и составными частями которой могут быть почва, водные объекты, растения, а также иные прочно связанные с землей объекты природного и антропогенного происхождения».

2. ЗК РФ признает все ранее выданные документы на земельные участки (государственные акты и свидетельства пожизненного наследуемого владения, постоянного (бессрочного) пользования земельными участками,

книжки садовода, огородника, дачника). Однако в настоящее время эти документы не подтверждают наличие прав по распоряжению земельными участками, так как в соответствии с действующим законодательством права на недвижимое имущество, в том числе на земельные участки удостоверяются Свидетельством о государственной регистрации права, которое фактически является документом, на основании которого возможно осуществление различных сделок с земельными участками. Поэтому чтобы осуществить какую-либо сделку с земельным участком необходимо привести документы в порядок в соответствии с действующим законодательством. Возникает необходимость упрощения порядка оформления прав граждан на ранее приобретенные ими земельные участки, т.е. до введения ЗК РФ. Поэтому, в ст. 25 ЗК РФ можно добавить п. 4 следующего содержания: «права на земельные участки, возникшие до введения в действие ЗК РФ могут быть переоформлены на право собственности на основании имеющихся у граждан документов или решения органов государственной власти, органов местного самоуправления».

Литература

1. Конституция Российской Федерации от 12.12.1993 // Рос.газ.– 1993. – 25 дек.
2. Гражданский кодекс Российской Федерации. Часть первая (с изм. и доп.): федеральный закон от 30.11.1994 № 51-ФЗ // Собр. законодательства РФ. – 1994. – № 32. – Ст. 3301.
3. Земельный кодекс Российской Федерации (с изм. и доп.): федеральный закон от 25.10.2001 № 136-ФЗ // Собр. законодательства РФ. – 2001. – № 44. – Ст. 4147.
4. О введении в действие Земельного кодекса Российской Федерации (с изм. и доп.): федеральный закон от 25.10.2001 № 137-ФЗ // Собр. законодательства РФ. – 2001. – № 44. – Ст. 4148.
5. О государственном кадастре недвижимости(с изм. и доп.): федеральный закон от 24.07.2007 №221-ФЗ // Собр. законодательства РФ. – 2007. – № 31. – Ст. 4017.
6. О государственной регистрации прав на недвижимое имущество и сделок с ним (с изм. и доп.): федеральный закон от 21.07.1997 № 122-ФЗ // Собр. законодательства РФ. – 1997. – № 30. – Ст. 3594.
7. Болдырев, В.А. Часть земельного участка как объект гражданских прав и гражданско-правовой охраны / В.А. Болдырев, В.А. Сысоев // Вестник арбитражной практики. - 2013. - № 6. - С. 14 - 22.
8. Иконицкая, И.А. К вопросу о содержании земельного кодекса Российской Федерации в контексте концепции развития гражданского законодательства РФ / И.А. Иконицкая // Государство и право. – 2010. - № 8. – С. 26-28

9. Колесникова, И.А. Часть земельного участка как объект правоотношений / И.А. Колесникова // Право и экономика. - 2013. - № 5. - С. 56-63

10. Конушкина, А. А. К вопросу о продаже земельных участков, не принадлежащих продавцу на праве собственности: проблемы правового регулирования / А.А. Конушкина // Вестник Томского государственного университета. – 2012. - № 354. – С. 125-127.

11. Ломидзе, О.Г. Способы защиты интереса собственника недвижимости в приобретении прав на земельный участок / О.Г. Ломидзе, Э.Ю. Ломидзе // Закон. – 2010. - № 4. – С. 126-134.

12. Савенко, Г. Правовой режим земельного участка / Г. Савенко // Право и экономика. – 2014. - № 1. – С. 72-79.

*Подлевских С.В.,
магистрант 1 курса
ФГБОУ ВО «ВятГУ»
Науч. рук. - Круковский В.Е.,
канд. юрид. наук, зав. кафедрой уголовно-правовых дисциплин
ФГБОУ ВО «ВятГУ»
г. Киров*

Процессуальная функция следователя и проблема определения пределов его процессуальной самостоятельности в уголовном судопроизводстве России

В связи с развитием уголовно-процессуального законодательства в последние годы стала особенно актуальна проблема определения процессуальной функции следователя, а также вопрос установления пределов его самостоятельности, то есть на сколько самостоятельным данный участник уголовного процесса был ранее, на сколько независимым является сейчас и каким может стать в будущем.

Обращаясь к истории становления российского законодательства, мы приходим к выводу, что вопрос о процессуальной функции следователя в предварительном следствии не был решен однозначно. Как отмечает В. К. Случевский, на рубеже XIX и XX судебный следователь являлся носителем не обвинительной, а следственно-судебной власти. Первые УПК РСФСР 1922 и 1923-х гг. еще «сохранили за следователем традиционную роль носителя судебной власти» [1, с. 57]. Однако в деятельности следователя уже тогда начинает усиливаться обвинительный элемент. В конце 1920-х гг. следственный аппарат постепенно переходит в прокуратуру, а следователи в полное подчинение прокурорам. Таким образом, независимая следственно-судебная власть упраздняется, и усиливается подчиненность следователя обвинительной власти.

С принятием 27 октября 1960 г. нового УПК РСФСР существенных изменений не последовало: следователь по-прежнему находился под надзором прокурора, который в свою очередь обладал неограниченными полномочиями. К тому же в это время в ведомственных следственных подразделениях была учреждена должность начальника следственного отдела. Данная фигура наделялась определенными процессуальными полномочиями, что особенно остро поставило вопрос о процессуальной самостоятельности следователя.

Значительные изменения в механизме предварительного расследования произошли в 2001 г., когда был принят новый УПК РФ. Следователь был причислен к стороне обвинения. Теперь он уполномочен возбуждать уголовные дела, принимать их к своему производству, осуществлять предварительное расследование. Также согласно ч. 2 ст. 21 УПК РФ он обязан выполнять и такую общую функцию, как уголовное преследование и обладает полномочиями по предъявлению обвинения, применению процессуального принуждения. Помимо названных функций, реализуемых следователем, еще одной не менее важной является познавательная функция: по уголовному делу в досудебном производстве должна быть установлена истина [2]. Эта обязанность не допускает не обоснованного обвинительного уклона в его деятельности. Однако тот факт, что следователь находится на стороне обвинения (п. 47 ст. 5 УПК РФ) значительно препятствует правильному осознанию им своего положения в уголовном процессе. Кроме того, и у граждан складывается противоречащее представление о роли следователя. Это в свою очередь формирует у них негативное отношение ко всему уголовному судопроизводству Российской Федерации в целом.

Противоречия вызывают и некоторые статьи УПК РФ, например, согласно п. 1 и 2 ч. 1 ст. 73 следователь обязан установить как обстоятельства, указывающие на виновность обвиняемого, так и обстоятельства, исключающие преступность и наказуемость деяния (п. 5 ст. 73), то есть такие, которые опровергают обвинение. Также согласно ст. 16 УПК РФ следователю необходимо обеспечить обвиняемому и подозреваемому право на защиту, что тоже не соответствует его роли обвинителя.

Безусловно, с позиции логики и психологии работа следователя должна представлять собой деятельность по нахождению и установлению истины, то есть должна быть нацелена на получение новых знаний о том, что исследуется и не содержать изначально обвинительных элементов. По этому поводу многими авторами высказывается мнение о том, что следует исключить следователей из числа участников уголовного судопроизводства на стороне обвинения, заменить функцию преследования исследовательской функцией. Это накладывало бы на следователя обязанность всестороннего, полного и объективного исследования обстоятельств дела, лежащую вне рамок функции обвинения. Именно об исследовательской функции как главной в деятельности следователя говорили такие авторы, как С. В.

Романов [3], Р. Д. Рахунов [4, с. 171] и др. На наш взгляд, присвоение следователю функции исследования является обоснованным шагом на пути совершенствования предварительного следствия.

Другие же авторы, обращаясь к прежнему опыту, предлагают совершенствовать предварительное следствие посредством придания последнему характер предварительного судебного исследования и возложить эту обязанность на судебного следователя, что позволит ему стать носителем следственно-судебной власти. Такое предложение высказывают исследователи А. Н. Макаркин, С. Д. Шестакова, Э. Ф. Куцова и др.

Третьи говорят о том, что необходимо сохранить нынешний статус следователя. Например, В. А. Лазарева отмечает, что следователь всесторонне и объективно исследуя обстоятельства дела, осуществляет уголовное преследование [5, с. 215].

Неотделим от проблемы определения процессуальной функции следователя вопрос о пределах его процессуальной самостоятельности.

Ныне существующий УПК РФ определяет следователя как должностное лицо, уполномоченное в пределах компетенции, предусмотренной УПК РФ, осуществлять предварительное следствие по уголовному делу. Следует отметить, что на сегодняшний день не существует законодательного закрепления определения процессуальной самостоятельности следователя. Частично указание на процессуальную самостоятельность следователя при предварительном следствии можно встретить в норме п. 3 ч. 2 ст. 38 УПК РФ. Однако прописанные полномочия в определенных случаях ограничиваются судом или руководителем следственного органа. При этом руководитель следственного органа имеет большой круг полномочий, который позволяет ему менять и перенаправлять ход расследования, что в значительной степени ограничивает самостоятельность следователя.

В юридической литературе существует множество точек зрения в определении пределов процессуальной самостоятельности следователя. Некоторые из них являются совершенно противоположными.

Одни авторы придерживаются мнения, согласно которому процессуальная самостоятельность следователя выражается в его самостоятельном направлении хода расследования, принятии процессуальных решений, но при этом такая самостоятельность ограничивается судебным и ведомственным контролем, а также прокурорским надзором. Так, А. Р. Вартанов считает, что процессуальная самостоятельность следователя выражается в его самостоятельности при производстве процессуальных действий и принятии процессуальных решений, за исключением случаев, когда для достижения назначения уголовного судопроизводства необходимо получение судебного решения.

Следующая группа авторов связывает процессуальную самостоятельность следователя с его правом на принятие собственного решения согласно внутренним убеждениям и на отстаивание своего мнения.

Например, исследователь С. Н. Хорьяков приходит к выводу, что процессуальная самостоятельность следователя представляет собой совокупность нормативных предписаний, обеспечивающих возможность осуществления данным должностным лицом процессуальных действий и принятия процессуальных решений по своему внутреннему убеждению, основанному на законе и совести [6, с. 105]. А. П. Гуляев при определении процессуальной самостоятельности следователя, делает акцент на таком компоненте самостоятельности как возможность отстаивания своего решения, принятого на основании закона и внутреннего убеждения [7, с. 93].

Третьи говорят, что следователь вообще не может обладать процессуальной самостоятельностью, поскольку она полностью ограничивается различными субъектами уголовного судопроизводства. Этого мнения придерживаются В. Н. Калинин, А. В. Победкин.

По нашему мнению, институт самостоятельности следователя включает в себя все элементы этого правового явления. Исследователь А. Р. Вартанов выделяет несколько элементов, которые, на наш взгляд, составляют пределы процессуальной самостоятельности следователя. Таким образом, последняя должна включать:

- свободу выбора путей решения задач уголовного судопроизводства по усмотрению следователя, основанному на свободной оценке доказательств с учетом сложившихся условий досудебного производства;

- возможность следователя отстаивать свое мнение, складывающееся в ходе досудебного производства, поскольку ограничение этого права препятствует наиболее полному и своевременному производству следственных действий, противоречит законодательству, и, следовательно, служит основанием для снижения инициативы следователя в расследовании уголовных дел;

- процессуальную активность следователя, и гарантии законности, обоснованности и своевременности принимаемых следователем процессуальных решений и проводимых действий.

Как отмечает исследователь В. Д. Дармаева, следователь должен быть не только самостоятельным при производстве расследования и готовым принять ответственные решения, но и нести ответственность за результат такого производства [8, с. 84], поэтому к элементам следует отнести и личную ответственность следователя за законностью, обоснованностью и своевременностью принятых решений и производственных действий [9, с. 1318-1319].

Совершенно очевидно, что на сегодняшний день крайне необходимы меры по совершенствованию предварительного следствия. Укрепление процессуального положения следователя с учетом исторического и современного опыта, присвоение следователю функции исследования, определение и законодательное закрепление границ его процессуальной самостоятельности, на наш взгляд, являются важными условиями быстрого и

успешного расследования преступлений как основной цели предварительного следствия.

Литература

1. Смирнов А. В. Эволюция исторической реформы советского уголовного процесса и предварительного расследования // Советское государство и право. 1990 – №12.
2. Постановления Конституционного Суда РФ: от 22 марта 2005 г. №4-П (п. 2); от 4 марта 2003 г. № 2-П (п. 5) и др.
3. Романов С.В. Понятие, система и взаимодействие процессуальных функций в российском уголовном судопроизводстве: Автореф. дис. ...канд. юрид. наук. М., 2007.
4. Рахунов Р. Д. Участники уголовно-процессуальной деятельности по советскому праву. – М., Госюриздат, 1961 – 277 с.
5. Лазарева В. А. Предварительное расследование как форма уголовного преследования // проблемы современного состояния и пути развития органов предварительного следствия. М.: Акад. управ. МВД РФ, 2010.
6. Хорьяков С.Н. Процессуальная самостоятельность следователя: Автореф. дис. ...канд. юрид. наук. М., 2006 – 211 с.
7. Гуляев А. П. Следователь в уголовном процессе. М.: Юридическая литература, 1981 – 192 с.
8. Дармаева В. Д. Следователь в уголовном судопроизводстве. М.: МПСИ, 2007 –128 с.
9. Вартанов А. Р. Процессуальная самостоятельность следователя: сущность и значение // право и политика. 2011– № 8. – 1311 – 1322 с.

*Полуэкттов В.С., Медведев И.П.,
студенты 2 курса юридического факультета
Кировского филиала
Московского финансово–юридического университета МФЮА
Науч. рук. – Редиккульцева Е.Н.,
доцент кафедры гражданско-правовых дисциплин
Кировского филиала
Московского финансово–юридического университета МФЮА,
г. Киров*

Проблемы правового регулирования процедуры привлечения работников к дисциплинарной ответственности

Как показывает практика, факты незаконного привлечения работников к дисциплинарной ответственности встречаются нередко. Это подчас порождает негативное отношение граждан к исполнению своих трудовых обязанностей, а со стороны работодателей – сокрытие фактов наказания, что

в конечном счёте приводит к снижению правовых гарантий работников. В значительной мере это объясняется слабой разработкой процедуры привлечения к дисциплинарной ответственности и в целом дисциплинарного процесса. В большинстве современных учебных пособий по трудовому праву дисциплинарная ответственность определяется – как один из видов юридической ответственности, который заключается в праве полномочного представителя работодателя применить к работнику, совершившему дисциплинарный проступок, предусмотренные законодательством меры дисциплинарного взыскания и в обязанности работника, допустившего совершение дисциплинарного проступка, претерпеть установленные в законодательстве неблагоприятные последствия.

На практике часто возникают сложности в привлечении работника к дисциплинарной ответственности в силу того, что его должностные обязанности детально или вовсе не прописаны, т. е. не оговорены в трудовом договоре либо не соответствуют фактически выполняемой трудовой функции работника. Очень часто поведение, квалифицированное работодателем в качестве дисциплинарного проступка, не предусмотрено должностными обязанностями работников. Между тем должностные обязанности должны определять не только объём и пределы выполняемых работником функций и поставленных перед ним задач в силу занимаемой им должности, но должны также включать и пределы ответственности перед работодателем [1, с.25]. Таким образом, во избежание впоследствии споров с работником относительно его трудовой функции, работодателю необходимо крайне внимательно, чётко и подробно прописывать должностные полномочия и обязанности работника в документах на этапе оформления приёма работника на работу. И, безусловно, в его же интересах получить подпись работника на документах, удостоверяющую его ознакомление с должностными обязанностями.

Сложности применения дисциплинарных взысканий так же в большинстве случаев связаны с неверным оформлением документов и с неправильными или непоследовательными действиями работодателя. Однако именно из трудового законодательства работодателю должно быть чётко понятно, с чего следует начинать дисциплинарное расследование и чем его заканчивать, дабы избежать впоследствии длительных судебных разбирательств.

В первую очередь, законодателю следует предусмотреть указание на сам факт возбуждения и расследования работодателем дисциплинарного правонарушения. На этом этапе работодатель до принятия решения о привлечении работника к дисциплинарной ответственности обязан провести проверку для установления факта нарушения и причин его возникновения.

Чёткую фиксацию должна получить норма о продолжительности дисциплинарного расследования. В этот срок обязательно должно включаться время, когда работодатель берет с работника объяснение по конкретному вменяемому ему факту правонарушения в письменной форме. В

настоящее время этот срок определен в один месяц, однако есть проблемы с моментом начала его исчисления. Суды в настоящее время пока придерживаются мнения, что «днем обнаружения проступка», с которого начинается течение месячного срока, считается день, когда лицу, которому по службе подчинен работник, стало известно о совершении проступка. Причём срок будет считаться с этой даты независимо от того, наделен непосредственный начальник работника правом наложения дисциплинарных взысканий или нет.

В случае непредставления работником письменного объяснения по факту вменяемого ему правонарушения работодатель составляет соответствующий акт. Однако момент уведомления работника о необходимости представить такое объяснение законодателем не урегулирован. Также необходимо решить вопрос об обязанности работодателя знакомить работника с таким уведомлением под подпись, поскольку возможны и такие варианты, как направление документов по почте (с отметкой о вручении) или отправка телеграммы с предложением дать письменные объяснения по сути совершённого дисциплинарного проступка. Почтовое извещение работника было бы вполне целесообразным в случае, когда работник отсутствует на работе (например, при прогуле) или отказывается подписывать какие-то документы

Законодательно так же необходимо закрепить и примерный перечень средств, которые в качестве доказательств могут выступать в суде, к примеру, такие как:

- объяснения работника;
- свидетельские показания;
- письменные доказательства
- акты, договоры, справки, деловая корреспонденция, иные документы и материалы, выполненные в форме цифровой или графической;
- вещественные доказательства;
- аудио - видеозаписи;
- заключения специалистов и экспертов.

Требует решения и проблема учёта тяжести совершённого проступка при наложении дисциплинарного взыскания (ст. 192 ТК РФ). Это положение в значительной мере субъективно, ведь понятие «тяжесть совершённого проступка» каждый оценивает по-своему. Например, один работодатель вполне адекватно реагирует на то, что его работники пьют кофе или чай не в обеденное время, а другой за такие поступки привлекает к дисциплинарной ответственности. И действительно, с одной стороны, подписывая трудовой договор, работник и работодатель принимают определённые обязательства (соблюдение правил внутреннего трудового распорядка), а с другой – уже неоднократно доказывалось, что кратковременные перерывы в работе повышают работоспособность и концентрацию внимания. На данную проблему обращает внимание Пленум Верховного Суда РФ - он подчёркивает, что при применении к работнику дисциплинарных взысканий

работодателем должны учитываться такие принципы юридической, а значит, и дисциплинарной ответственности как: справедливость, равенство, соразмерность, законность, вина, гуманизм [2]. Совершенно очевидно, что эти принципы должны содержаться в трудовом законодательстве (и, несомненно, в статьях, относящихся к процедуре привлечения к дисциплинарной ответственности), поскольку в случае судебного разбирательства работодателю придется представлять не только доказательства, свидетельствующие о совершении работником дисциплинарного правонарушения, но и о том, что при наложении взыскания учитывались тяжесть проступка, обстоятельства, при которых он был совершен, предшествующее поведение работника, отношение его к работе, личные качества.

Обязательно своё закрепление в ТК РФ должна получить норма, касающаяся ознакомления работника с материалами дисциплинарного (служебного) расследования. Поскольку у работодателя есть обязанность ознакомить работника с приказом о привлечении к дисциплинарной ответственности, то логично было бы закрепить и обязанность работодателя по ознакомлению работника со всеми материалами дисциплинарного (служебного) расследования. Это необходимо для того, чтоб у работника была возможность обжалования не только приказа работодателя, но и любого доказательства, находящегося в материалах дисциплинарного (служебного) расследования.

У работника должно быть также право требовать приобщения к материалам дела доказательств защиты, включая характеризующие материалы, право заявлять разного рода ходатайства, право давать пояснения неограниченное число раз, а также чётко зафиксированное право знакомиться с материалами служебного расследования, делать из них выписки, снимать копии, получить на руки копию итогового акта работодателя[3, с. 113].

Пока законодательство о дисциплинарной ответственности работника следует признать далеким от совершенства. В этой связи основные ошибки при привлечении работника к дисциплинарной ответственности обычно такие: отсутствуют доказательства наличия дисциплинарного проступка; отсутствуют доказательства вины; тяжесть наказания не сопоставима с проступком; пропущен месячный срок для применения; при привлечении к дисциплинарной ответственности не учитывают, что одно дисциплинарное взыскание снято или погашено; при ознакомлении с приказом (распоряжением) о привлечении работника к дисциплинарной ответственности не ставится дата ознакомления, и многие другие.

Представляется, что только оптимальный баланс взаимных интересов, детальная регламентация процедурной деятельности позволят достигнуть объективности, справедливости при привлечении к дисциплинарной ответственности, что в конечном счёте позволит решить одну из главных проблем трудового законодательства – проблему дисциплины труда.

Литература

1. Качалова И. Ответственность за злоупотребление и превышение должностных полномочий работниками // Акционерный вестник : электрон. журн. - 2011.: <http://www.vestnikao.ru/analytics>.
2. Бюллетень Верховного Суда РФ. - 2004. - № 6.
3. Драчук М. А. К вопросу о самостоятельности института материальной ответственности работника и его соотношении с дисциплиной труда // Известия вузов. Правоведение. -2008. - № 1. - С. 113.

*Потехин М.И.
студент 2 курса*

*Института экономики, управления и информационных технологий
Ухтинского государственного технического университета
Науч. рук. – Ромашова Т.В.,
доцент кафедры философии и методологии образования
Ухтинского государственного технического университета,
г. Ухта*

Мошенничество с банковскими картами: современные реалии

В последние годы банковские карты стремительно ворвались в нашу жизнь и во многом заменили оборот бумажных денег. Вместе с ними в современную жизнь пришли и преступления в сфере банковских карт. Наиболее распространенными преступлениями является мошенничество с банковскими картами, на которых остановимся более подробно.

На территории СНГ, как правило, самыми распространенными являются карты VISA (только доллары) и MasterCard (доллары и евро). Сами карты делятся на дебетовые и кредитные, и всегда являются собственностью банка. Необходимо иметь ввиду, что сами денежные средства на карте не хранятся, опуская нюансы, она является лишь ключом к банковскому счету ее владельца (так например, доступ к счету может быть более чем с одной карты).

Как правило, банки сами «печатают» свои карты, но вот обслуживание и учет производится в процессинговом центре. Крупные банки организывают свои процессинговые центры, мелкие - договариваются с другими банками. Через процессинговый центр идет все взаимодействие карты с банкоматом и POS-терминалами (устройство, чтобы, например, расплатиться в магазине), вплоть до передачи всех клиентских запросов и сведений о работе терминалов.

Сама карта состоит из промаркированного пластика с магнитной полосой и\или с чипом. Маркировка включает в себя номер карты, срок и имя владельца. Магнитная полоса содержит в себе те же самые данные.

Размагнитить полосу при этом довольно трудно, намного быстрее истечет срок действия, после которого карту положено уничтожить (если она сдается в банк).

Банкоматы - устройства весом в 1 тонну, с собственной охранной системой (и всего 2-4 млн. рублей наличных). Банкоматы грабят не слишком часто, гораздо проще с его помощью украсть персональные данные клиентов. Для этого достаточно установить скиммер и видеокамеру, притом с развитием технологий устройства мошенников становятся компактней и дешевле. Задачей скиммера является считать магнитную полосу и передать ее (по wi-fi), либо сохранить в памяти. Современные версии могут идти вместе с накладкой на клавиатуру - дабы сохранить еще и pin-код владельца карты. Примерами использования таких устройств «пестрит» интернет.

Устройства всегда тщательно маскируются. С появлением 3d-принтеров их можно адаптировать под любой банкомат, дорогие модели практически незаметны для обывателя, потому что если вставлять карту в АТМ не в отделении банка (что сильно снижает риски), всегда нужно быть начеку и не терять бдительность (например, накрывать чем-нибудь клавиатуру при вводе pin-кода).

Полученные данные о карте и pin-коды, как правило, сохраняются в базе мошенника, который затем изготавливает копию карты - обычный белый пластик с магнитной полосой, на которую и записывается информация, снятая со скиммера. Обналичить денежные средства для опытной группы мошенников труда не составит - банкоматами сейчас пользуются даже в банановых республиках.

Не всегда данные с карты могут быть украдены с внешних устройств - достаточно один раз расплатиться в каком-нибудь интернет-магазине или веб-сервисе. Если хакеры взламывают ресурс и получают доступ к базе данных (важные данные в которой чаще всего не зашифрованы), то все персональные данные сразу же попадают к ним. Выход из такой ситуации - заводить отдельную карту для покупок использования в интернете и не держать там большие суммы.

Кража данных о карте в современном мире очень большой и крупный бизнес, мошенники могут даже не заниматься обналичиванием средств, а просто продавать данные в «темных» интернет-системах (где цена за штуку начинается от 1\$ и выше). Для обналичивания средств с карты, достаточно знать лишь информацию с лицевой стороны, а также CVV2/CVC2 номер. Используя прокси-серверы (от 0.1\$ за штуку и выше), мошенник маскируется под владельца карты (чтобы биллинговый центр думал, что мошенник сейчас находится в своей стране и своем городе, хотя он может находиться на другом конце света), затем уже использует данные по назначению - к примеру, покупает что-либо в интернет-магазине.

Особенностями мошенничества в нашей стране является то, что субъектами преступления выступают, в большинстве случаев, заключенные. Так, заключенные в колониях не строгого режима (ну и не только они

конечно, но случаи не единичные), звонят престарелым людям, представляются сотрудниками банка или еще какой службы и пытаются выведать данные с карты под разным предлогом. Уберечься от таких мошенников можно только посредством не предоставления никаких персональных данных звонящим.

Следует помнить, что преступления, совершаемые в сфере информационных технологий, являются наиболее латентными, т.к. их совершение обнаруживается только в 10% случаях, а раскрывается еще меньше.

*Работягина Е.С.,
студентка 2 курса Волго-Вятского института (филиала)
Университета имени О.Е. Кутафина (МГЮА)
Науч. рук. – Коврижных Л.А.,
канд. юидр. наук, доцент,
Волго-Вятский институт (филиал)
Университета имени О.Е. Кутафина (МГЮА)
г. Киров*

Проблема достоверности информации в средствах массовой информации

Аннотация. Актуальность темы определяется тем, что все чаще правдивую информации найти все сложнее. И эта проблема в некоторых случаях начинает приобретать особую остроту.

Ключевые слова:

Информация, достоверная, недостоверная, истина, средства массовой информации.

Свобода информации - основной принцип информационных отношений в современном обществе. В Конституции РФ данный принцип закреплен через установление права каждого «свободно искать, получать, передавать, производить и распространять информацию любым законным способом»[1].

И естественно в соответствии с Законом у человека и гражданина есть право на получение именно достоверной информации через средства массовой информации. Это касается, как и информации о деятельности государственных органов, органов местного самоуправления, организаций, общественных объединений, их должностных лиц, так и любой другой информации о происходящем вокруг нас.

Многие в этом случае не понимают что такое СМИ, и какую все же информацию стоит от них ожидать. Так под средством массовой информации понимается «периодическое печатное издание, сетевое издание, телеканал, радиоканал, телепрограмма, радиопрограмма, видеопрограмма,

кинохроникальная программа, иная форма периодического распространения массовой информации»[2].

Интересно, «главный конструктор ракетно-космических систем С.П. Королев любил повторять: «Информация должна быть либо правдивой, либо отсутствовать»[3] и с этим утверждением нельзя не согласиться. В современном мире все большее влияние на общественное мнение оказывают именно средства массовой информации. При этом проблема по большей части заключается не в самом процессе влияния, а в том, что данная информация не всегда является полной, актуальной, а самое главное достоверной. Такая информация в современном мире сопровождает нас на протяжении всей жизни.

А под достоверностью информации понимается «ее соответствие объективной реальности окружающего мира»[4]. Так достоверность информации можно объяснить простым языком на все известном примере: « $2 \times 2 = 4$ » - достоверная информация и « $2 \times 2 = 5$ » - недостоверная информация. Абсолютно так же и должно быть с информацией, предоставляемой нам средствами массовой информации, т.е. она должна быть, проще говоря, правдивой.

Свойство достоверности информации имеет важное значение. Особенно в тех случаях, когда ее используют для принятия решения. В свою очередь недостоверная информация в СМИ может приводить к решениям, имеющим негативные экономические, социальные и политические последствия именно потому, что информация, полученная из СМИ, априори считается правдивой и авторитетной.

Что касается деятельности СМИ в России, то на протяжении уже многих лет проводятся различные опросы. Респонденты достаточно неоднозначны в своих ответах. Так некоторые отмечают в качестве плюсов, что информации много и есть из чего выбрать, при этом они не могут назвать вообще никаких негативных моментов. Но есть и другая сторона - респондентов не устраивает то, что «Российские СМИ всегда ищут компромат и «выливают» его на всеобщее обозрение», что мало информации, особенно достоверной и актуальной. «Единственное, что возмущает меня и окружающих людей, – это передача неполной и недостоверной информации. Меня возмущают те материалы, которые недостоверны, Например: слухи, сплетни, предположения, которые не основаны на реальности»[5].

СМИ служат в первую очередь для информатизации населения страны о событиях, которые происходят в самой стране и в мире, для создания того или иного общественного мнения в стране. Причем информация событий идет через выражение интересов тех или иных групп или организаций. «Так СМИ неофициально является в современном мире четвертой властью»[6]. Соответственно от них ждут полное, правдивое и актуальное освещение информации, что, к сожалению, становится редкостью.

В чем же причина появления ложной информации? Я считаю, что многая информация искажается намеренно для того, что бы достичь

определенных целей. Например, добиться поддержки от общества, показать какую-либо ситуацию в выгодном свете для соответствующих сторон или наоборот, чтобы не вызывать паники в обществе в определенные моменты. Можно посмотреть и с другого ракурса. Так же часто на мой взгляд, недостоверная информация в СМИ рождается не из-за умысла произвести и донести искаженную информацию, а вследствие других причин, например, запоздалости ее обновлении, получения ее из ненадлежащего источника или даже нравственных качеств того лица, который оформляет информацию в соответствующий вид. Соответственно каждый выдает свою истину, а получатель такой информации в зависимости от своего собственного мировоззрения выбирает из всего многообразия мнений то, что ближе, отсеивает ненужное и производит уже свой собственный взгляд на окружающий мир.

Таким образом, мы не застрахованы от получения недостоверной информации, но можем с легкостью этого избежать, если будем обращаться только к проверенным средствам. Так созданные рейтинги по СМИ являются помощником в решении данной проблемы в России, позволяют устанавливать гармонию между свободой слова и правом граждан на правду. При этом не нужно забывать, что при получении любой информации необходимо ее анализировать. И только тогда появится самая достоверная информация с учетом всех погрешностей и искажений.

Литература

1. "Конституция Российской Федерации" (принята всенародным голосованием 12.12.1993) (с учетом поправок, внесенных Законами РФ о поправках к Конституции РФ от 30.12.2008 N 6-ФКЗ, от 30.12.2008 N 7-ФКЗ, от 05.02.2014 N 2-ФКЗ, от 21.07.2014 N 11-ФКЗ)
2. Закон РФ от 27.12.1991 N 2124-1 (ред. от 30.12.2015) "О средствах массовой информации"
3. Аблесимов Н. [Электронный ресурс]:-режим доступа: <http://shkolazhizni.ru/world/articles/52903/>
4. Чубукова С.Г., Элькин В.Д. Основы правовой информатики (юридические и математические вопросы информатики): Учебное пособие. Изд. второе, исправленное, дополненное (под ред. доктора юридических наук, профессора М.М. Рассолова, профессора В.Д. Элькина.) - "Контракт", 2007 г.
5. Бачило И.Л. Информационное право. Роль и место в системе права Российской Федерации // Государство и право. 2005. N 2.
6. Опрос [Электронный ресурс]:-режим доступа: <http://gta-samp.ru/forum/index.php?/topic/137988/>

*Ракитин Д.М., Мацола А.И.,
студенты 3 курса,
Волго-Вятский институт (филиал)
Московского государственного юридического университета
имени О. Е. Кутафина (МГЮА)
Науч. рук. – Травина И.Г.,
канд. юрид. наук, доцент,
Волго-Вятский институт (филиал)
Московского государственного юридического университета
имени О. Е. Кутафина (МГЮА),
г. Киров*

Проблема смертной казни: криминологический аспект

Тема смертной казни является одной из самой обсуждаемой как учёными, так и простым гражданами. Данный вопрос имеет не только правовой, но и моральный, этический аспекты, поэтому дискуссия по поводу смертной казни никогда не исчезнет.

В 1996 году Россия присоединилась к конвенции «О создании Совета Европы», взяв на себя обязательство, отменить смертную казнь как вид уголовного наказания. 16 мая 1996 года, Президентом России Борисом Ельциным был издан указ «О поэтапном сокращении применения смертной казни в связи с вхождением России в Совет Европы». Российская Федерация подписала настоящий Протокол 16 апреля 1997 г. в г. Страсбурге. Государственная Дума России должна была ратифицировать этот Протокол до мая 1999 года, но ратификации так и не произошло. [2, с. 34-41]

Надо отметить, что одним из первых противников смертной казни был Ч.Беккариа. В России против смертной казни выступали такие русские криминологи, как Н.С.Таганцев, В.Д.Спасович, А.Ф.Кистяковский, С.В.Познышев и др. За ее сохранение высказывались русские ученые-юристы С.Е.Десницкий, О.И.Горегляд, С.И.Баршев и др.

К исследованию наказаний в виде смертной казни также обратились Г.З.Анашкин, В.Н.Андреева, О.А.Антонов, Ю.М.Антонян, Е.А.Гришко, И.Я.Козаченко, Н.П.Кузьмин, О.И.Лепешкина, А.В.Малько, С.Ф.Милюков, и др. Одна группа авторов С.С.Алексеев, С.Вицин, О.И.Лепешкина и др. выступает против смертной казни, приводя следующие аргументы: смертная казнь противоречит международно-правовым стандартам в области прав человека, поскольку в современном международном праве признается абсолютное право каждого на жизнь; смертная казнь не соответствует такой цели наказания, как исправление осужденного (ч.2 ст.43 УК РФ). [1]; исполнение смертной казни необратимо и поэтому исключает возможность исправления судебной ошибки в отношении необоснованно осужденного. Поэтому противники смертной казни считают, что пожизненное лишение

свободы полностью соответствует целям уголовного наказания и является адекватной альтернативой смертной казни.

Другая группа ученых (в советский и постсоветский период среди сторонников сохранения смертной казни следует выделить Н.А.Стручкова, И.И.Карпеца, С.Г.Келину, В.В.Мальцева, А.Бойкова, А.В.Орлова, В.К.Дуюнова, С.В.Жильцова) придерживается мнения о том, что смертная казнь имеет право на существование и ее применение оправдано рядом причин. Так, например, Т.Волкова отмечает, что отмена смертной казни в условиях роста показателей тяжкой и особо тяжкой преступности, рецидивной преступности преждевременна и не отвечает реалиям российской правовой действительности. Как высшая мера наказания, смертная казнь должна применяться за посягательства на наивысшую ценность общества – жизнь человека. По мнению сторонников смертной казни, это будет служить барьером, предотвращающим убийства. [7, с. 294 - 300]

Полная отмена смертной казни в нашей стране, по убеждению С.В. Жильцова, связана с множеством объективных и субъективных факторов, в числе которых: 1) амплитуда совершения наиболее опасных преступлений, к которым он относит убийство; 2) социально-психо-логический фактор – отношение населения к отмене смертной казни; 3) решение вопроса о замене смертной казни пожизненным лишением свободы [5, с. 464]. Т.В.Непомнящая считает преждевременным говорить об отмене рассматриваемого наказания. "Исключение смертной казни из системы наказаний возможно лишь в перспективе, при постепенном создании соответствующих предпосылок", когда для этого будут созданы необходимые условия. [8, с. 781]

Интересным будет мнение Кистяковского: "История народов и судебные летописи не только не говорят за устрашимость смертной казни, а, напротив, доказывают, что где были жестокие законы, там и преступления были часты", - писал А. Кистяковский. "Страх смертной казни есть страх, ощущаемый осужденным перед совершением казни, а не преступником перед совершением преступления; это запоздалый страх, который, правда, увеличивает - и притом бесполезно - тяжесть наказания, но который все-таки бессилён удержать от совершения преступлений". [6]

Зарубежные ученые также уделяют внимание проблемам смертной казни. Директор Центра исследований высшей меры наказания Университета Вестминстер (Великобритания) П. Ходжкинсон обратил внимание на то, что в последнее время уровень преступности в США изменился, что требует изучения. Так, штат Нью-Йорк переживает небывалый спад в количестве всех преступлений, особенно убийств и других насильственных преступлений. Это можно объяснить отчасти политикой "нулевой терпимости", введенной бывшим начальником полиции Нью-Йорка Браттоном, а вовсе не тем, что штат Нью-Йорк восстановил смертную казнь в 1994 году после двух десятилетий запрета (в 2004 году на основании

решения Верховного суда штата смертная казнь была вновь отменена в Нью-Йорке). Об аналогичном снижении количества серьезных преступлений сообщается в других штатах США, объяснением чего, помимо политики "нулевой терпимости", служит угроза длительного заключения и уменьшение склонного к насилию мужского населения. "Естественно, - отмечает П. Ходжкинсон, - содействовало снижению резкое увеличение числа обитателей тюрем и срока их пребывания в тюрьмах, однако не по причине страха перед смертью, а по причине ограничения их физической способности совершать преступления". Он делает вывод, что "смертная казнь не является уникальным средством устрашения". [9]

К сожалению, сегодня рост преступности является «ярким» фактором современной жизни общества, однако причина этого кроется не в смягчении института наказания или отмене смертной казни. Главная проблема на сегодняшний день – это отсутствие надлежащего аппарата предупреждения и предотвращения совершения преступлений, многочисленные пороки в практике правоохранительных органов, обязанных принять все необходимые меры к выявлению и раскрытию преступлений. Сегодня во всем мире наблюдается тенденция к сокращению применения смертной казни. К началу 1990-х гг. 36 стран отказались от применения смертной казни, исключив ее из уголовного законодательства, в 1995 г. уже 60 стран мира полностью отменили смертную казнь, в 2000 г. – 64 страны, в 2001 г. – 73 страны. В 2002 г. 111 стран отказались от высшей меры наказания, из них 74 страны – за все виды преступлений, 15 стран оставили казнь для исключительных случаев, за преступления, совершенные в военное время, в 22 странах высшая мера имеет юридическую силу, но длительное время ее не назначают и не приводят в исполнение (как в России), 84 государства казнят своих преступников. К 2008 г. уже 92 страны мира полностью отменили смертную казнь, 29 стран не применяют ее на практике, 13 стран отменили данную меру за общеуголовные преступления и лишь 63 страны сохранили этот вид наказания. [3, с.26]

Однако следует учитывать, что растет не только число стран, отменивших смертную казнь, но и общее количество всех государств на Земле. Среди них большое число «крохотных» государств, как по территории, так и по количеству населения. Эти страны либо достаточно давно известны, либо недавно образованы: Андорра, Бутан, Вануату, Ватикан, Кирибати, Лихтенштейн, Монако, Ниу, Палау, Сан-Марино, Самоа, Соломоновы острова, Тувалу и др. В маленьких странах вопрос об отказе от смертной казни решается однозначно. Сама по себе цифра, определяющая число всех государств, отменивших смертную казнь, ничего не значит.

Надо реально смотреть на вещи и понимать, что смертную казнь, несмотря ни на что, в своем уголовном законодательстве применяют огромные по территории и населению страны: Китай, Индия, Индонезия, Япония, Ирак, Египет, Пакистан, Нигерия, США, в том числе Аргентина и Бразилия, сохранившие возможность применения смертной казни в военное

время. Как правило, это государства многоконфессиональные, с разнородным по этносу населением, с его разными политическими и социальными установками и подчас с разными языками. Все это дает основания для утверждения о том, что планета еще неопределенно долго будет существовать со смертной казнью в законодательстве многих крупных государств. [10, с. 237]

Однако общую тенденцию к отказу от смертной казни трудно назвать последовательной и поступательной. Ряд стран предпринимали попытку ее отменить, затем восстанавливали на какой-то период и т. д. Например, в Бразилии смертная казнь в XX в. дважды восстанавливалась (в 1937–1945 гг. и 1969–1979 гг.) и отменялась, в Испании с 1932 г. смертная казнь отменена, в 1934 г. восстановлена за некоторые виды терроризма, в 1938 г. – за убийство и другие уголовные преступления, а с 1978 г. вновь отменена; в Италии смертная казнь была отменена в 1889 г., вновь восстановлена в 1926 г. и вновь отменена в 1947 г. Отдельные страны первоначально на практике отказывались от применения смертной казни, а затем уже принималось решение об ее отмене. В Англии в 1965 г. смертная казнь была отменена на 5 лет в порядке эксперимента, а в 1970 г. – окончательно. [5, с. 106 - 110]

По данным опроса в 2015 году жителей России, проведенным Фондом Общественное мнение, половина россиян считают, что следует вернуться к применению смертной казни: «невозможно сейчас жить, страшно выйти детям на улицу», «обстановка криминальная, неблагополучная», считают 13% опрошенных, «убийство за убийство» (тоже 13%), «люди будут бояться и меньше будет убийств» (9%). 5% россиян считают, что смертную казнь надо полностью отменить: «жизнь человека бесценна», еще один довод – «большая вероятность судебной ошибки, недобросовестная работа полиции и следственных органов». На первое место среди преступлений, за которые по мнению граждан нужно применять смертную казнь, поставлено Сексуальное преступление против несовершеннолетних, за ним следует убийство. На третьем месте – терроризм.

На наш взгляд, смертная казнь будет оказывать сдерживающее воздействие на поведение предполагаемого преступника, однако её необходимо применять только после судебно-психиатрической экспертизы лица, совершившего особо тяжкое преступление. Следует выяснить, в каком состоянии находилось лицо в момент совершения преступления, какого его общее психическое состояние, какими мотивами лицо руководствовалось при совершении преступления. Кроме того, если лицу была вынесена высшая мера наказания, то необходимо отсрочить её исполнение. так как за это время могут быть выяснены новые обстоятельства совершённого преступления, и лицо в итоге может оказаться невиновным.

Литература

1. Уголовный кодекс Российской Федерации: федеральный закон: [принят Государственной Думой 24 мая 1996 г., одобрен Советом Федерации 5 июня 1996 г.] // Собрание законодательства РФ –1996 – № 25 – Ст. 2954
2. Анисин А. Л. Проблема смертной казни: криминологический, социальный и нравственный аспекты / А. Л. Анисин // Юридическая наука и правоохранительная практика – 2012 – №2
3. Дубнов В. Теорема без доказательств / Дубнов В. // Новое время – 2002 –№ 21
4. Жильцов С.В. Смертная казнь в истории России / С.В. Жильцов // Москва: "Зерцало-М» – 2002
5. Казакова Е. Н. Мировые тенденции сокращения применения смертной казни и предпосылки ее отмены в Российской Федерации / Е. Н. Казакова // Современное право – 2008 – № 10-1
6. Кистяковский А.Ф. Исследование о смертной казни / А.Ф. Кистяковский // Тула: Автограф – 2000
7. Мулюков Ф. Б. Проблема применения смертной казни за особо тяжкие преступления, посягающие на жизнь / Ф. Б. Мулюков // Вестник ТГГПУ –2011 – №25
8. Непомнящая Т.В. Назначение уголовного наказания: теория, практика, перспективы / Т.В. Непомнящая // Санкт – Петербург: Юридический центр Пресс – 2006
9. Ходжкинсон П. Высшая мера наказания: уважение прав жертв преступлений / П. Ходжкинсон // Пожизненное заключение. Международные стандарты и практика в Украине и за рубежом / Сост. А.П. Букалов. Донецк: Донецкий мемориал – 2001
10. Яловая В.Н. Алгоритм исключения смертной казни из законодательства РФ / В.Н. Яловая // Экономика. Право. Печатный вестник КСЭИ –2013 –№3
11. Фонд Общественное мнение – URL: <http://fom.ru/Bezopasnost-i-pravo/12128> [дата обращения 06.04.2016 г.]

*Растегаев А.,
студент 2 курса Института геологии, нефтегазодобычи
и трубопроводного транспорта
Ухтинского государственного технического университета
Науч. рук. – Михалева Г.В.,
ст. преподаватель кафедры философии и методологии образования
Ухтинского государственного технического университета,
г. Ухта*

Отдельные аспекты банкротства физических лиц

Институт несостоятельности предприятия (банкротства) появился в нашем правовом регулировании в связи с переходом к рыночным отношениям. В настоящее время в условиях финансового кризиса и предшествующего ему бума кредитования частных лиц тема по банкротству физических лиц, предложенная автором, особенно актуальна, особенно, если учесть, что наше государство сейчас переживает пик экономического кризиса, а законодательная база, судебная практика только начинает отлаживать и регламентировать процесс банкротства в таких условиях, когда этот вопрос должен быть давно отлажен.

Если затронуть историю становления института банкротства, можно выделить три этапа развития конкурсных отношений в России:

I ЭТАП: XI в. - XVIII в., когда физическое лицо на протяжении многих веков оставалось единственным субъектом, привлекаемым в качестве должника по делам о несостоятельности;

II ЭТАП: XVIII в. - дореволюционное время, когда среди физических лиц стали выделять лиц, занимающихся и не занимающихся торговлей, тем самым постепенно оттесняя обычных физических лиц - потребителей, от возможности быть признанными несостоятельными;

III ЭТАП: советский период - до настоящего момента, когда на смену физическому лицу приходят новые субъекты - юридические лица (начало XX в.), и признание физических лиц, за исключением лиц, занимающихся торговлей (индивидуальных предпринимателей).

Банкротство граждан, не являющихся индивидуальными предпринимателями, предусмотрено нормами действующего Федерального закона от 26.10.2002 № 127-ФЗ «О несостоятельности (банкротстве)», который, в настоящее время, является основополагающим нормативно-правовым актом, регулирующим данную область.

Изучая банковскую статистику необходимо отметить, что более половины экономически активного населения в Российской Федерации (39,4 млн. человек) имеет непогашенные кредиты (данные предоставлены Объединенным Кредитным Бюро).

За последний год количество людей, испытывающих серьезные проблемы с погашением кредитов, выросло на 1,5 млн. и составляет более 5

млн. человек. Соответственно, проблемный кредит сейчас у каждого пятого заемщика и их количество постоянно увеличивается. Среди них тоже почти треть уже столкнулись с тем, что кому-либо из членов семьи в связи со сложившимися обстоятельствами не выплатили зарплату, а кого-то уже успели уволить с работы.

В связи со сложившейся ситуацией, в общей массе семей в России, имеющих непогашенные кредиты, 11% необходимо погашать их в условиях падения доходов.

Таким образом, как ГК РФ, так и ФЗ о банкротстве, в полной мере закрепили и раскрыли вышеуказанную терминологию, в соответствии с которой можно выделить следующие общие признаки:

1. Банкротом (должником) может быть гражданин, индивидуальный предприниматель, юридическое лицо.

2. Основание признания – неспособность указанных лиц в полном объеме удовлетворить требования кредиторов по денежным обязательствам.

3. Признается таковым по решению арбитражного суда.

Для признания гражданина банкротом необходимо наличие совокупности условий:

а) задолженность составляет 500 тыс. руб. и более. Ее величина определяется без учета неустоек, штрафов и других финансовых санкций;

б) уплата задолженности просрочена минимум на три месяца;

в) задолженность подтверждена вступившим в силу решением суда.

Без такого постановления заявление кредитора будет оставлено без движения.

Признаки, относящиеся к признанию банкротом именно физического лица, содержатся в пункте 2 статьи 213.3 Закона о банкротстве гражданина, согласно которому заявление о признании гражданина банкротом принимается судом при условии, что требования к гражданину составляют не менее чем 500 тыс. руб. и не исполняются в течение трех месяцев с даты, когда они должны быть исполнены.

Пропущенный срок платежей обоснован и трех месячный период действительно является достаточным для того, чтобы понять как кредитору, так и самому гражданину, что дальнейшая своевременная платежеспособность стоит под вопросом.

Автору непонятен установленный размер суммы в 500 тысяч рублей, менее которого дела о банкротстве не рассматриваются.

Так в соответствии с частью 2 статьи 6 ФЗ о банкротстве юридическому лицу установлено 300 тысяч.

По данным Росстата средняя заработная плата на 2014 год составила 32 611 (Тридцать две тысячи шестьсот одиннадцать) рублей (хотя для большинства граждан Российской Федерации эта сумма значительно ниже), соответственно, кредиты в размере от 500 тысяч рублей могут позволить себе лишь немногие.

Согласно вышеприведенным статистическим данным, более половины россиян имеют непогашенные кредиты, а проблемы с их погашением – 5,2 млн. человек.

Сумма в 500 тысяч вполне оправдана в обычные (если возможно так сказать) дни, однако, при пике экономического кризиса, эта сумма должна быть значительно снижена, хотя бы до размера, установленного для юридических лиц, которые, при своей деятельности, имеют больший доход, чем обычный рядовой гражданин.

В соответствии с вышеуказанным, автор предлагает внести изменения в действующее законодательство в области банкротства физических лиц, а именно снизить установленный размер долга с 500 тысяч до 300 тысяч.

Несмотря на то, что Федеральный закон от 26.10.2002 № 127-ФЗ «О несостоятельности (банкротстве)» вступил в силу с 01 октября 2015 года, только в Арбитражный суд города Москва до этой даты было подано 108 заявлений. По данным Центробанка Российской Федерации воспользоваться предоставленным правом смогут 400-500 тысяч человек в ближайшее время.

На сегодняшний день в России, учитывая широко развитое ипотечное и потребительское кредитование, а также сложившуюся на рынке ситуацию с неплатежами в связи с прошедшими за последние годы экономическими кризисами, возникла общая как для должников, так и для кредиторов, необходимость в создании механизма объявления граждан-потребителей несостоятельными.

Исходя из вышеизложенного, с 01.10.2015 года в России появился механизм, который позволит физическим лицам, гражданам освободиться от бремени долговых обязательств. Но, ввиду абсолютной новизны и отсутствия достаточной практики по данному вопросу, есть большая вероятность злоупотребления процедурой банкротства со стороны недобросовестных заемщиков.

Видится необходимым разработать соответствующую программу, которая учитывала бы кредитные риски, вела мониторинг судебной практики (в том числе и подаваемых заявлений в арбитражный суд) по вопросам банкротства, что, в свою очередь, создало бы определенный информационный портал для выявления лиц, злоупотребляющих правом, предоставленным Федеральным законом от 26.10.2002 № 127-ФЗ «О несостоятельности (банкротстве)».

Вероятно, не лишним будет предоставить возможность кредитным организациям обращаться в государственные органы для получения дополнительной информации о клиенте, которую раньше такие органы не предоставляли, следовательно, необходимо внести соответствующие изменения в Федеральный закон от 27.07.2006 № 152-ФЗ «О персональных данных».

Чтобы минимизировать подобный риск, кредитным организациям необходимо скорректировать свою кредитную политику и политику мониторинга кредитной истории клиента (внести изменения в систему "знай

своего клиента"), а также запланировать ведение мониторинга банкротства граждан-должников.

Изменения в Федеральный закон от 27.07.2006 № 152-ФЗ «О персональных данных» и заполнят пробел в законодательстве, описанный выше, а именно по сбору конкурсным управляющим сведений, для включения их в план реструктуризации, т.к. законодатель установил необходимый перечень сведений, однако, не установил, каким образом данные сведения возможно получить.

Следующим направлением в развитии института банкротства автор предлагает разработку программы, доступной для кредитных организаций, а так же для микро-финансовых организаций, в соответствии с которой будет вестись реестр граждан-банкротов, т.к. в соответствии со статьей 213.30 ФЗ о банкротстве должник не имеет права после завершения расчетов с кредиторами принимать на себя обязательства по кредитным договорам или договорам займа без указания факта своего банкротства, однако, обязательность предоставления таких сведений лежит на совести должника (он может их и не предоставить, с целью вновь получить кредит).

Автор так же считает необходимым внести изменения в вышеуказанную статью 213.30 ФЗ о банкротстве, в соответствии с которой, должник не будет иметь права обращаться в кредитные организации в течение пяти лет со дня признания его банкротом.

Нормы о банкротстве гражданина должны быть направлены на устранение указанных лиц из сферы потребления кредита, что с правовой точки зрения должно означать, что в течение установленного законом срока с даты признания гражданина банкротом он не вправе принимать на себя обязательства по кредитным договорам и (или) договорам займа. При этом следует особенно подчеркнуть, что устранение неплатежеспособного гражданина из сферы потребления кредита как цель банкротства не исключает освобождения гражданина от обязательств. Однако такое освобождение должно быть правовым последствием завершения конкурсного производства (или процедуры реализации имущества гражданина), а не правовой целью банкротства гражданина.

В завершении необходимо отметить своевременность введения в действие ФЗ о банкротстве, несмотря на незавершенность, однако, это позволит в кратчайшие сроки довести процесс до возможного совершенства, ввиду прогрессирования экономического кризиса.

Положительными моментами являются следующие положения законодательства о банкротстве физических лиц:

- возможность проведения реструктуризации долга;
- возможность заключения мирового соглашения;
- отсутствие конкурсной способности наследственного имущества после смерти должника.

Литература

1. Гражданский кодекс Российской Федерации. (Часть первая) от 30.11.1994 № 51-ФЗ (ред. от 31.01.2016) // Собрание законодательства РФ, 1994, N 32, ст. 3301.
2. Федеральный закон от 26 октября 2002 года № 127-ФЗ «О несостоятельности (банкротстве)» // Собрание законодательства РФ, 28.10.2002, N 43, ст. 4190.
3. Научно-практический комментарий (постатейный) к Федеральному закону «О несостоятельности (банкротстве)» /под ред. В.В. Витрянского). – М.: Статут, 2003.
4. Щенникова Л. Банкротство в гражданском праве России: традиции и перспективы // Российская юстиция. 2002. N 10.

*Рыженков А.А.,
студент 2 курса Института экономики, управления
и информационных технологий
Ухтинского государственного технического университета
Науч. рук. – Ромашова Т.В.,
доцент кафедры философии и методологии образования
Ухтинского государственного технического университета,
г. Ухта*

Киберпреступность и защита от неё

Думаю, каждый пользователь интернета, когда-нибудь сталкивался с киберпреступностью лицом к лицу. Любого пользователя когда-нибудь взламывали, рассылали спам-сообщения от его имени, пытались выудить деньги от его интернет-друзей, или просто получали доступ к частной конфиденциальной информации, кто-то возможно переходил по вредостным ссылкам, или по неопытности скачивал что-то завирусованное. Не для кого не секрет, что подобные действия со стороны взломщиков противозаконны, и защищаются законодательством, такими законами как, Федеральный закон от 27 июля 2006 года № 149-ФЗ «Об информации, информационных технологиях и защите информации», а также Федеральный закон от 27 июля 2006 года № 152-ФЗ «О персональных данных» и многие другие законы, но всё-таки лучшее лечение — это профилактика. Чтобы понять, как защититься от взлома, нужно изучить как на нас могут нападать. Как же всё-таки у взломщиков получается взломать наши данные?

Существует огромное количество способов. Разберём основные из них:

- 1) Социальная инженерия — это метод управления действиями человека без использования технических средств. Метод основан на использовании слабостей человеческого фактора и считается очень разрушительным. Зачастую социальную инженерию рассматривают как

незаконный метод получения информации, однако, это не совсем так. Социальную инженерию можно также использовать и в законных целях — не только для получения информации, но и для совершения действий конкретным человеком. Сегодня социальную инженерию зачастую используют в интернете для получения закрытой информации, или информации, которая представляет большую ценность [1].

Основой большинства взломов является доверие жертвы, социальная инженерия — основа любого не технического взлома. Благодаря вашему доверию мошенникам, им не составляет труда получить от вас то, что им нужно, от банального пароля до данных банковской карты.

Пример применения такого метода: злоумышленник звонит одной и той же девушке из колл-центра несколько раз в неделю в течение месяца. Он представляется сотрудником, приносит море позитива, живо разговаривает, уточняет какие-то открытые мелочи, иногда просит мелкой помощи. Чёткую авторизацию заменяет тот факт, что человек звонит часто. Десять, двадцать, если надо — тридцать раз. До тех пор, пока не становится одним из явлений жизни. Он свой, ведь он в курсе разных мелочей работы компании и звонит постоянно. На 31-й раз атакующий опять делает мелкую просьбу, но на этот раз касающуюся важных данных. И если надо, приводит логичное и правдоподобное обоснование, почему это требуется, и в какой он беде [2].

Подобное может произойти, как и с опытным работником компании, так и с обычным пользователем сети. Повседневный пример, это смс или рассылка на электронную почту о том, что пользователь стал победителем лотереи (даже не покупая лотерейный билет), или представляются родственником и просят финансовую поддержку. Многие, очень многие, становятся жертвами подобных атак.

Совет здесь очень простой, всегда в моментах, касающихся безопасности данных, паролей, банковских карт, быть настроенным скептически, и всегда задавать себе вопрос: «а может ли это быть мошенник?».

2) Фишинг (англ. phishing, от fishing — рыбная ловля, выуживание и password — пароль) — вид интернет-мошенничества, цель которого — получить идентификационные данные пользователей. Сюда относятся кражи паролей, номеров кредитных карт, банковских счетов и другой конфиденциальной информации.

Фишинг представляет собой пришедшие на почту поддельные уведомления от банков, провайдеров, платежных систем и других организаций о том, что по какой-либо причине получателю срочно нужно передать / обновить личные данные. Причины могут называться различные. Это может быть потеря данных, поломка в системе и прочее.

Атаки фишеров становятся все более продуманными, применяются методы социальной инженерии [3].

Здесь совет не сложный, всё подвергать сомнению и проверке. Если вам пришло сообщение от «Яндекс-деньги», что ваш счёт заблокирован, попробуйте зайти в свой аккаунт и проверить, действительно ли это так.

3) Вирус, встроенный в скаченную программу, так называемый троян.

Троян - вредоносная программа, распространяемая людьми, в отличие от вирусов и червей, которые распространяются самопроизвольно. В данную категорию входят программы, осуществляющие различные несанкционированные пользователем действия: сбор информации и её передачу злоумышленнику, её разрушение или злонамеренную модификацию, нарушение работоспособности компьютера, использование ресурсов компьютера в неблагоприятных целях. Вредоносная программа, распространяемая людьми, в отличие от вирусов и червей, которые распространяются самопроизвольно. В данную категорию входят программы, осуществляющие различные несанкционированные пользователем действия: сбор информации и её передачу злоумышленнику, её разрушение или злонамеренную модификацию, нарушение работоспособности компьютера, использование ресурсов компьютера в неблагоприятных целях [4].

По средствам трояна, преступники могут выудить у вас не только нужную им информацию, но даже же воспользоваться вашим компьютером в своих целях. Так, например, заражённые компьютеры, злоумышленники используют для атак серверов, они «заражают» какую-то нужную, часто скачиваемую программу, таким образом, создают сеть подчинённых им компьютеров, и атакуют сервера, при этом выходят сухими из воды, так как не они совершили атаку, а ни в чём не повинные пользователи-жертвы, скачавшие программу с трояном.

Способ защиты прост, скачивать программы и приложения только из официальных источников, с сайтов производителей и только лицензионные копии. Так как в этих случаях производители отвечают за свои продукты, и в случае чего вы защищены лицензионным соглашением.

4) Брутфорс - самый грубый метод взлома, попросту перебор. То есть, программа, с помощью словаря, перебирает всевозможные комбинации и когда найдёт подходящую, сообщит вам об этом и покажет найденное, таким образом можно перебирать как месяц так и год, если у вас есть хороший словарь, то процент удачи увеличивается, если вы знаете из чего состоит пароль к примеру, только буквы или только цифры, перебора понадобится меньше, но я лично считаю это самый муторный способ, если у вас есть много времени и без лимитный интернет + отличный словарь то используйте этот метод [3].

Этот метод взлома самый простой для киберпреступника и метод защиты только один – отличный пароль.

Какой же пароль плохой, а какой хороший? Чем длиннее, тем лучше? И как же запомнить сложный пароль?

Плохой пароль – это пароль в котором используются целые слова или словосочетания (bestpassword), либо последовательно набранные клавиши клавиатуры (qwerty), такие пароли очень легко взламываются при помощи словаря, плохие пароли не спасаются набором цифр (qwerty123, book777), цифры взламываются очень легко.

Хороший пароль – пароль, составленный из букв прописных и строчных, цифр, а также спец символов (_ % № @ #).

Советы по составлению хорошего пароля:

1. Не используйте в качестве пароля реальные слова, которые киберпреступники могут найти в словаре

2. Используйте буквы как нижнего, так и верхнего регистра, а также цифры и другие символы – например, знаки препинания (хотя использование последних не всегда разрешено).

3. Не прибегайте к "ротации" паролей, когда "пароль1", "пароль2", "пароль3" и т.д. используются попеременно для разных учетных записей.

4. Если возможно, используйте в качестве пароля словосочетание, а не отдельное слово

5. Не используйте один и тот же пароль для разных учетных записей. В противном случае, подобрав только один пароль, злоумышленники получат доступ ко всем вашим онлайн-аккаунтам.

6. Не используйте для защиты своих данных очевидные пароли, которые легко угадать: имя вашего супруга (супруги), ребенка, домашнего животного, регистрационный номер машины, почтовый индекс и т.п.

7. Не сообщайте никому свой пароль [5]!

Давайте составим сложный пароль, и за основу возьмём словосочетание «Сложный пароль», заменим символ «с» на доллар, так как они похожи, «ж» на «#», «Л» на «1», так как она похожа на английскую «l», «Н» запишем заглавной буквой «h» -> «H», букву «Ы» заменим на строчную букву «b» и восклицательный знак, зрительно похоже -> «b!»), и так далее. Результат -> «\$10#Hb!u_n@p0Jlb».

В наше время, мы должны быть особенно начеку, так как мы подвергаемся атакам со всех сторон, нас пытаются взломать, заманить на вредоносные ссылки и рекламы, мы скачиваем завирусированные программы, и так далее. «Киберпреступность на сегодняшний день по прибыльности перегнала продажу оружия» [6]. Поэтому нам нужно быть очень внимательными, нужно составлять хорошие пароли и подвергать сомнению всё что касается нашей кибер-безопасности, а это сегодня почти вся наша деятельность в сети.

Итак, как же нам не стать жертвой мошенников? Вопрос очень хороший, и ответ есть, во-первых, нужно всегда быть начеку, подвергать проверке всё что как-то пытается воздействовать на ваш кошелек или личные данные, нужно всегда всё проверять в достоверных источниках, пользоваться лицензионным софтом, не качать приложения и программы из непроверенных источников, а также иметь очень хорошие различные пароли

на своих аккаунтах. Но, хороший вопрос, будем ли мы соблюдать все эти правила всегда и всегда ли будем скептически, будем ли мы готовы к новым изощрённым атакам преступников завтра, этот вопрос остаётся для каждого открыт.

Литература

1. Социальная Инженерия // <https://ru.wikipedia.org/wiki/>
2. Социальная инженерия: ликбез про метод атаки, который никогда не устаревает// <https://habrahabr.ru/company/croc/blog/189560/>
3. Социальная инженерия (СИ)// <http://webcoma.ru/haker/hack.html>
4. Троянская программа// <https://ru.wikipedia.org/wiki/>
5. Сложные пароли — зачем нужны? // <http://www.admin01.ru/faq/87.html>
6. Киберпреступность по прибыльности обогнала торговлю оружием // <http://realnoevremya.ru/today/15974>

*Рычкова Я.С.,
магистрант I курса юридического факультета
ФГБОУ ВО «ВятГУ»
Науч. рук. – Редиккульцева Е.Н.,
канд. юрид. наук, зав. кафедрой трудового и социального права
ФГБОУ ВО «ВятГУ»,
г. Киров*

К вопросу индивидуально-договорного регулирования отношений в сфере труда

Вопрос расширения сферы применения договорного метода регулирования трудовых отношений в науке трудового права обсуждается давно.

Теория индивидуально-договорного регулирования трудовых отношений была создана в 70-80-е гг. XX века [1, с. 416], в 90-е и последующие годы [7, с. 38].

В современной науке российского трудового права категория «индивидуально-договорное регулирование трудовых отношений» получила признание со стороны многих исследователей. Ими прежде всего обращается серьезное внимание на сферу индивидуально-договорного регулирования. Это наиболее ярко проявляется в работах М.В. Лушниковой и А.М. Лушников. «Не только для западных законодателей, – подчеркивают они, – но и для российского законодателя на повестку дня вновь встает вопрос поиска оптимального баланса, соотношения государственного, коллективно-договорного и индивидуально-договорного регулирования трудовых отношений, определения пределов осуществления трудовых прав» [6, с. 700].

С.Ю. Головина же, выявляя принципиальные новеллы ТК РФ, подчеркивает, что произошло смещение акцента от императивного к диспозитивному способу регулирования трудовых отношений. Государство все больше отказывается от властного вмешательства в отношения между работодателем и работником, предоставляя сторонам возможность самим выбирать модель поведения[5, с.335].

Весьма категорична позиция Б.Р. Карабельникова, который, анализируя историю трудового договора со времени Л.С. Таля до наших дней, приходит к выводу, что современное трудовое право России имеет «трудовой договор, при заключении которого стороны лишены какой бы то ни было гибкости в отношении любых вопросов, кроме наименования должности и размера заработной платы»[4, с. 189]. И хотя такую оценку трудового договора разделяют не все ученые, сегодня этот вопрос приобретает особую актуальность в связи с развитием предприятий частного сектора экономики, который является благодатной средой для реализации идей Л.С. Талья о частнопровом регулировании трудовых отношений средствами трудового договора. По мысли Л.С. Талья, работник и работодатель лучше, чем законодатель, знают, о чем договариваться, чтобы обеспечить взаимные интересы, а роль закона (публично-правовая составляющая) должна здесь сводиться к «определению предела власти работодателя над работником, а не существа конкретных отношений между ними»[4, с. 189].

Мнения авторов разошлись, но в каждом есть доля правды. Действительно, в настоящее время все более нарастает вопрос поиска оптимального баланса регулирования, государство отказывается все больше от властного вмешательства в вопросе договорного регулирования, хотя и существуют многие ограничения в этой сфере. Разберемся же в этом.

Для начала в ст. 56 ТК РФ трудовой договор рассматривается как соглашение между работодателем и работником, в соответствии с которым работодатель обязуется представить работнику работу по обусловленной трудовой функции, обеспечить условия труда, предусмотренные трудовым законодательством и иными нормативными правовыми актами, содержащими нормы трудового права, коллективным договором, соглашениями, локальными нормативными актами и данным соглашением, своевременно и в полном размере выплачивать работнику заработную плату, а работник обязуется лично выполнять определенную этим соглашением трудовую функцию, соблюдать правила внутреннего трудового распорядка, действующие у данного работодателя [11, ст. 56]. Сторонами трудового договора являются работодатель и работник.

Следовательно, он не является соглашением между работодателем (его представителем) и представителями работников, которое имелось ввиду в ст. 5 ТК РФ и детализировалось в ст. 45 того же кодекса [11, ст.ст. 5, 45] как правовой акт, регулирующий социально-трудовые отношения и устанавливающий общие принципы регулирования связанных с ними

экономических отношений. В трудовом договоре закрепляются индивидуальные условия труда и отдыха конкретного работника, регулируются индивидуальные трудовые отношения, а не создаются правовые нормы.

В связи с изложенным, следует согласиться с Р.Н. Рахматуллиной о необходимости дополнить статьи 15 и 56 ТК РФ указанием на то, что трудовой договор является индивидуальным соглашением[9, с. 14].

Рассмотрим так же пример. Приглашенные на предприятия Башкирии иностранные работники (гастарбайтеры) пытались объявить забастовку по причине: отказа работодателя предоставить им работу в течение всего светового дня, то есть за пределами установленной законом нормальной продолжительности рабочего времени. Ведь для иностранных работников совместительство ограничено, равно как и сверхурочные работы, годовой объем которых может быть израсходован через пару месяцев[10, с. 14]. Интересы людей, прибывших в Россию на заработки, не всегда совпадают с трудовой ориентацией россиян, на которых изначально рассчитаны нормы Трудового кодекса, а трудовой договор в этих случаях оказывается беспомощным. Чтобы избежать нарушения закона, работодателю пришлось урегулировать трудовые отношения с помощью гражданско-правового договора: в первом случае - на выполнение дополнительных услуг за пределами действия трудового договора; во втором - прибегнуть к альтернативному варианту правового регулирования трудовых отношений средствами гражданского права, предусмотренному Федеральным законом от 25 июля 2002 года № 115-ФЗ «О правовом положении иностранных граждан в Российской Федерации» [8]. Данный Закон наделяет как иностранных граждан, так и их работодателей правом выбора юридического оформления трудовой деятельности: либо заключить трудовой договор, либо работать по гражданско-правовому договору (оказания услуг). Последний, в отличие от трудового, позволяет сформировать условия работы с учетом максимальных интересов сторон применительно, прежде всего, к их конкретной трудовой деятельности, в основе которой находится взаимный интерес, определенный миграционными, социально-экономическими и иными предпосылками.

В данной ситуации невозможно так же заключение дополнительных условий договора, так как в ходе реализации уже возникших трудовых отношений, его стороны имеют возможность выработать наиболее приемлемые условия применения труда, только в рамках, определенных трудовым законодательством, коллективным договором (соглашением) и локальными нормативными актами.

Возникает ряд вопросов: 1) насколько опасен выход взаимной договоренности сторон за рамки рабочего времени нормальной продолжительности, если этого требует интерес дела, а главное и сами участники договора? 2) всегда логична позиция законодателя в вопросах охраны труда работника за пределами его рабочего времени нормальной продолжительности? Например, при реализации работником своего права на

работу по совместительству, которое возможно сейчас у неограниченного числа работодателей, не возникает вопрос о перегрузке и отдыхе совместителя. Последний сам принимает решение, оформляя его трудовым договором (договорами) о возможном объеме труда, который может выходить за рамки 40-часовой рабочей недели.

Представляется, что трудовое законодательство должно обеспечивать не только реализацию своих требований, адресованных неограниченному кругу лиц, но и содействовать эффективным способам повышения производительности труда в каждом конкретном случае, учитывая индивидуальные интересы работников, которые могут не совпадать с общим мнением участников трудовых отношений. Именно трудовой договор как юридический документ, оформляющий не противоречащие духу положений Конституции РФ и здравому смыслу трудовые отношения, должен отражать обоюдные, взаимные интересы работника и работодателя, реально обеспечивать их реализацию, способствовать достижению поставленной цели.

Следовательно, сфера реальной самостоятельности работника и работодателя в реализации сугубо взаимных интересов и решений с помощью трудового договора остается проблематичной, если не принимать во внимание вторичных, малозначимых вопросов индивидуализации трудовых отношений с помощью трудового договора.

Таким образом, на наш взгляд, расширение индивидуально-договорного регулирования трудовых отношений является основным способом реализации важнейших принципов трудового права – свободы труда и юридического равенства сторон трудового договора. В связи с этим предлагается: 1) дополнить статьи 15 и 56 ТК РФ указанием на то, что трудовой договор является индивидуальным соглашением; 2) в раздел I «Общие положения» ТК РФ ввести отдельную норму, посвященную индивидуально-договорному регулированию трудовых отношений, его основным, принципиальным вопросам, в частности, закрепить основания для досрочного прекращения действия индивидуальных договоров и соглашений и порядок их оформления. В ней также целесообразно перечислить все статьи особенной и специальной частей ТК РФ, допускающих такой способ регулирования.

По нашему мнению, это приведет к единообразному применению значительного числа норм, регулирующих трудовые отношения, и ликвидирует необоснованный разрыв в этой сфере.

Литература

1. Безина А.К. Судебная практика в механизме правового регулирования трудовых отношений рабочих и служащих на этапе развитого социализма: дисс... д-ра юрид. наук. Казань– 1980– 416с.

2. Безина А.К. Бикеев А.А., Сафина Д.А. Индивидуально-договорное регулирование труда рабочих и служащих. Казань: Изд-во Казан. ун-та- 1984– 216с.
3. Затолокина Т.А. Индивидуально-договорный уровень правового регулирования трудовых отношений /Т.А. Затолкина // Вестник Омского юридического института– 2004– № 2.
4. Карабельников Б.Р. Л.С. Таль и судьба его сочинений в российской правовой действительности. Печальные размышления у непарадного подъезда отечественного законодательства / Б.Р. Карабельников // Вестник гражданского права– 2006– № 1.
5. Лушникова М.В. Очерки теории трудового права / М.В. Лушникова, А.М. Лушников // СПб.: ЮЦ Пресс– 2006– 700с.
6. Кодификация российского частного права / под ред. Д.А. Медведева– М.: Статут – 2008– 335с.
7. Нуртдинова А.Ф. Индивидуально-договорное регулирование трудовых отношений в условиях рыночной экономики: автореф. дисс. ... канд. юрид. наук. СПб– 1993– 38с.
8. О правовом положении иностранных граждан в Российской Федерации [Электронный ресурс] : [федеральный закон от 25.07.2002 № 115-ФЗ (ред. от 31.12.2014)]. - Режим доступа: [Консультант плюс]. – Загл. с экрана.
9. Рахматуллина Р.Н. Индивидуально-договорное регулирование как вид индивидуального правового регулирования трудовых и иных непосредственно связанных с ними отношений / Р.Н. Рахматуллина // Вестник экономики, права и социологии– 2010– № 3.
10. Сойфер В.Г. Пределы договорного регулирования трудовых отношений нуждаются в расширении / В.Г. Сойфер // Трудовое право– 2009– № 4.
11. Трудовой кодекс Российской Федерации. [Электронный ресурс]: [федеральный закон от 30.12.2001 №197 ФЗ (с изменениями с дополнениями от 31.12.2014.)] - Режим доступа: [Консультант плюс]. – Загл. с экрана.

*Савиных Е.В.,
магистрант 1 курса
Волго-Вятского института (филиала)
ФГБОУ ВО «Московский государственный
юридический университет имени О. Е. Кутафина (МГЮА)»
Науч. рук. – Сапожников С.А.,
канд. юрид. наук, доцент кафедры гражданского права и процесса
Волго-Вятского института (филиала)
ФГБОУ ВО «Московский государственный
юридический университет имени О. Е. Кутафина (МГЮА)»,
г Киров*

К вопросу о проблемах правового регулирования договора социального найма

Договор социального найма жилого помещения - это соглашение, по которому одна сторона - собственник жилого помещения государственного или муниципального жилищного фонда (действующие от его имени уполномоченный государственный орган или уполномоченный орган местного самоуправления) либо управомоченное им лицо (наймодатель) обязуется передать другой стороне - гражданину (нанимателю) - жилое помещение во владение и в пользование для проживания в нем на условиях, установленных ЖК РФ (ст. 60 ЖК РФ).

Среди договоров о передаче имущества в пользование договор социального найма жилого помещения занимает особое место. Этот договор выполняет важную социальную функцию - он направлен на удовлетворение одной из насущных потребностей каждого человека - потребности в жилье. [1; с. 100]

Договор социального найма регулируется, прежде всего, жилищным законодательством, центральное место, в системе которого занимает Жилищный кодекс Российской Федерации. Как известно, жилищное законодательство относится к совместному ведению РФ и субъектов РФ, поэтому в состав жилищного законодательства включаются и нормативные акты субъектов. Кроме того, ЖК РФ относит к жилищному законодательству нормативные правовые акты органов местного самоуправления.

В отличие от договора коммерческого найма жилищное правоотношение здесь возникает из сложного юридического состава: решения наймодателя о предоставлении жилого помещения и договора социального найма (ст. 57 ЖК РФ). Не лишним, на наш взгляд, было бы предусмотреть в законе последствия вынесения названного акта с нарушением установленного законом порядка. Как показывает опыт, образовавшийся в законе пробел относительно оснований и последствий признания административного акта о предоставлении жилого помещения недействительным была вынуждена восполнить судебная практика. [2; с. 10]

Так в п.23 Постановления Пленума Верховного Суда РФ от 02.07.2009 N 14 "О некоторых вопросах, возникших в судебной практике при применении Жилищного кодекса Российской Федерации" сказано, что суд вправе признать решение о предоставлении жилого помещения по договору социального найма недействительным, если будет установлено, что гражданами были предоставлены не соответствующие действительности сведения, послужившие основанием для принятия их на учет в качестве нуждающихся в жилых помещениях (например, о составе семьи, об источниках и уровне доходов, а также об имуществе членов семьи, подлежащем налогообложению); нарушены права других граждан на указанное жилое помещение (например, нарушена очередность предоставления жилого помещения); совершены неправомерные действия должностными лицами при решении вопроса о предоставлении жилого помещения; имели место иные нарушения порядка и условий предоставления жилых помещений по договору социального найма.

Согласно ст. 49 ЖК РФ жилые помещения по договору социального найма предоставляются из муниципального и государственного жилищных фондов малоимущим, признанным по установленным ЖК РФ основаниям нуждающимися в жилых помещениях, либо иным категориям граждан, определенным в федеральном законе, указе Президента Российской Федерации или законе субъекта РФ.

Однако, согласно Конституции право на жилище малоимущих и иных указанных в законе граждан - это действительно их субъективное публичное право, а не «абстрактная возможность». В этой связи попытки обнаружить в ЖК РФ правовые и экономические гарантии осуществления данного права остаются безрезультатными. В ЖК РФ отсутствует упоминание о том, что право малоимущих и иных указанных в законе граждан на жилище действительно является их правом, которому корреспондируют определенные обязанности государства. Законодатель предпочитает нейтральные, лишённые юридического содержания формулировки для конструирования норм, регулирующие соответствующие отношения, указывая, что право на жилище обеспечивается тем, что органы государственной власти и органы местного самоуправления в установленном порядке предоставляют гражданам жилые помещения по договорам социального найма или договорам найма жилых помещений государственного или муниципального жилищного фонда (п. 3 ст. 2 ЖК РФ), не возлагая на эти органы юридической обязанности. Кроме того, в соответствии с п. 3 ст. 13, п. 2 ст. 14 и ч. 2 ст. 49 ЖК РФ критерии для отнесения гражданина к категории малоимущих (уровень дохода, приходящегося на каждого члена семьи, и стоимость имущества, принадлежащего им на праве собственности) определяются органами местного самоуправления в порядке, предусмотренном законом соответствующего субъекта РФ, в то время как право малоимущего гражданина на предоставление ему жилого помещения является его

конституционным правом, регулирование которого в силу п. «в» ст. 71 Конституции РФ может осуществляться только федеральным законом. Иными словами, конституционная категория «малоимущий гражданин» является объективной категорией, а ее содержание не может ставиться в зависимость от усмотрения законодателя того или иного субъекта РФ, а тем более от усмотрения органа местного самоуправления. С тождественным отношением уровня доходов и стоимости принадлежащего на праве собственности имущества к средней стоимости одного квадратного метра жилья невозможно одновременно быть малоимущим в Москве и обеспеченным в Кировской области или наоборот. [3; с. 51]

И, наконец, в современном жилищном законодательстве, как и ранее, предусматривается, что непосредственное обеспечение права на жилище малоимущих граждан осуществляют органы местного самоуправления муниципальных образований самого низшего уровня - городских и сельских поселений (п. 5 ч. 1 ст. 14, ч. 2 ст. 14 ЖК РФ, п. 6 ч. 1 ст. 14 Федерального закона от 6 октября 2003 г. № 131-ФЗ «Об общих принципах организации местного самоуправления в Российской Федерации»). Получается, что государство самоустранилось от исполнения своей конституционной обязанности по признанию, соблюдению и защите прав человека, в том числе и права на жилище, переложив необходимость ее исполнения на плечи органов местного самоуправления, призванных решать лишь вопросы местного значения (ст. 130, 132 Конституции РФ) и не входящих в систему органов государственной власти (ст. 12 Конституции РФ). Законодательство в основном исходит из того, что осуществление права малоимущего гражданина на жилище зависит лишь от усмотрения государства (а в конечном счете - от усмотрения органов местного самоуправления) и обеспечивается «выполнением программы строительства благоустроенных жилищ», а потому не является его субъективным правом, а лишь некой «абстрактной возможностью» или элементом правоспособности. [4; с. 52]

Что касается процедуры постановки на учет, то принятие на учет в качестве нуждающихся в жилом помещении производится по месту жительства гражданина. Местом жительства признается место, где гражданин постоянно или преимущественно проживает. Однако факт постоянного или преимущественного проживания гражданина на законном основании в определенном месте сам по себе не дает основания к определению его места жительства. Для установления места жительства гражданина в целях принятия его на учет служит формальный признак - регистрация гражданина по месту жительства, которая осуществляется в соответствии с «Правилами регистрации и снятия граждан РФ с регистрационного учета по месту пребывания и по месту жительства в пределах Российской Федерации». Временное нахождение и проживание гражданина в определенном месте дает гражданину регистрацию по месту пребывания, а не по месту жительства. Однако данное условие лишает многих людей гарантированного им Конституцией РФ права на жилище, а

также возможности постановки на учет в определенном месте их преимущественного проживания, но без регистрации по месту жительства. И хотя в ч. 3 ст. 52 ЖК РФ содержится норма, согласно которой в случаях и порядке, установленных законодательством РФ, граждане могут подать заявление о принятии их на учет и не по месту жительства, но законодательством эти случаи не предусмотрены. Представляется, что данная норма должна быть конкретизирована перечнем оснований постановки на учет и не по месту жительства. Например: для тех категорий граждан, деятельность которых связана с постоянным передвижением, следует определить место для постановки на учет либо в месте нахождения предприятия, либо в месте, где работник преимущественно выполняет свои трудовые функции, по выбору самого работника; для лиц, проживающих преимущественно в определенном населенном пункте, но не имеющих там регистрацию. [5; с. 85]

В п.9 Обзора практики рассмотрения судами в 2013 - 2014 годах дел по спорам, связанным с обеспечением права малоимущих граждан состоять на учете в качестве нуждающихся в жилых помещениях, предоставляемых по договорам социального найма из муниципального жилищного фонда от 23 декабря 2015 года, Верховный Суд разъяснил, что временное отсутствие граждан, принятых на учет в качестве нуждающихся в жилых помещениях, по месту своего жительства не может служить основанием для снятия их с учета по пункту 3 части 1 статьи 56 ЖК РФ, в соответствии с которым граждане снимаются с учета в качестве нуждающихся в жилых помещениях в случае их выезда на место жительства в другое муниципальное образование.

Кроме того процедуру постановки на учет, его ведения и предоставления жилья видится сделать более открытой и гласной. Необходимо создание единой информационной базы данных России, так как постановка на учет для получения социального жилья производится по месту жительства, а в случае переезда в другой субъект РФ гражданину снова нужно будет вставать на учет и находиться в ожидании жилья несколько лет, а то и десятков лет. Создание единой информационной базы данных по России могло бы решить эту проблему путем предоставления гражданину жилья, исходя из даты постановки его на учет в качестве нуждающегося, пусть даже в другом населенном пункте.

Согласно ч.9 ст.156 ЖК РФ граждане, признанные малоимущими гражданами и занимающие жилые помещения по договорам социального найма, освобождаются от внесения платы за пользование жилым помещением (платы за наем). Однако одним из проблемных моментов законодательства является то, что не во всех субъектах РФ регулируется порядок освобождения от платы за социальный наем. В частности данная норма фактически не реализуется в Кировской области, поскольку законодательно не определены основания и порядок принятия решения об освобождении граждан от платы на наём. Поэтому необходимо

предусмотреть случаи и порядок освобождения от платы за социальный наем с учётом дохода на каждого члена семьи и стоимости имущества, подлежащего налогообложению.

Но существует и другая проблема. Многие российские граждане, нуждающиеся в улучшении жилищных условий, по воле российского законодателя оказались в жизненном тупике: они не вправе претендовать на жилище по договору социального найма, поскольку не относятся к малоимущим, и в то же время не в состоянии приобрести жилье за счет собственных экономических усилий. Подобный подход не соответствует статьям 2, 7 и 19 Конституции РФ. Согласно ст. 2 Конституции РФ, человек, его права и свободы являются высшей ценностью. Признание, соблюдение и защита прав и свобод человека и гражданина - обязанность государства. Данная норма свидетельствует о том, что Россия провозглашена как гуманное государство, обязанное признавать, соблюдать и защищать права всех граждан России, а не выборочно: малоимущих и еще некоторых, специально отмеченных в законе. Такой же вывод вытекает из смысла и ст. 7 Конституции РФ, в соответствии с которой Россия является социальным государством, политика которого направлена на создание условий, обеспечивающих достойную жизнь и свободное развитие человека. Однако здесь имеется в виду достойная жизнь и свободное развитие всех граждан России, а не некоторых, особо отмеченных. Наконец, есть налицо явные признаки нарушения принципа равенства граждан перед законом, установленного ст. 19 Конституции РФ, поскольку решение жилищного вопроса поставлено в зависимость от имущественного положения нуждающихся в жилье граждан, либо от их должностного положения, либо наличия заслуг. [6; с. 63]

Таким образом, проанализировав положения ЖК РФ, можно прийти к выводу, что Кодекс, безусловно, закрепляет основополагающие и значимые нормы, регулирующие обеспечение граждан жильем в РФ, однако он имеет недостатки, которые являются весьма существенными и создают трудности в правоприменении.

Литература

1. Мозолин В.П. Гражданское право. Часть вторая.// М.: Юристъ. 2007. 927 с.
2. Крюкова Е.С.. Договор найма жилого помещения жилищного фонда социального использования: новеллы жилищного законодательства.// "Российская юстиция". 2014. N 12. С. 7 – 10.
3. Усков О.Ю. Эволюция права на жилище (законодательство и доктрина).// "Журнал российского права". 2005. N 8. С. 38 – 52 .
4. Усков О.Ю. Эволюция права на жилище (законодательство и доктрина).// "Журнал российского права" 2005. N 8. С. 38 – 52.
5. Шаманаев В. И. О праве пользования жилым помещением по договору социального найма и регистрации граждан по месту жительства:

аспекты правоприменительной практики.// Жилищное право. 2009. № 8. С. 82 – 93.

6. Богданов Е.В. Конституция и жилищное законодательство России.// Современное право. 2014. N 3. С. 59 - 64.

*Савиных Е.В.,
магистрант 1 курса
Волго-Вятского института (филиала)
ФГБОУ ВО «Московский государственный
юридический университет имени О. Е. Кутафина (МГЮА)»
Науч. рук. – Сапожников С.А.,
канд. юрид. наук, доцент кафедры гражданского права и процесса
Волго-Вятского института (филиала)
ФГБОУ ВО «Московский государственный
юридический университет имени О. Е. Кутафина (МГЮА)»,
г Киров*

Особенности расторжения договора социального найма

Одной из особенностей отношений пользования жилищем по договору найма жилого помещения является то, что они носят длящийся, стабильный характер. Но, несмотря на это, рано или поздно наступают обстоятельства, с которыми закон связывает их прекращение. [1; с. 35]

Расторжению и прекращению договора социального найма жилого помещения посвящена ст. 83 ЖК РФ. Во-первых, договор может быть расторгнут в любое время по соглашению сторон. Например, между муниципальным казенным предприятием и гражданином заключается договор долевого участия в строительстве жилого дома, по условиям которого гражданин принимает участие в инвестировании строительства на льготных условиях и получает после окончания строительства в собственность квартиру, также гражданин принимает на себя обязанность до получения акта приема-передачи квартиры сняться с регистрационного учета по месту жительства вместе со всеми членами семьи.

Во-вторых, наниматель с письменного согласия проживающих совместно с ним членов его семьи в любое время вправе расторгнуть договор социального найма. Например, в случае выезда нанимателя и членов его семьи в другое место жительства. В таком случае договор считается расторгнутым со дня выезда (ч.3 ст. 83 ЖК РФ). Законодатель использует формулировку "считается расторгнутым", учитывая, что сама природа договора социального найма не допускает ситуации, когда одно и то же лицо одновременно является стороной двух и более договоров социального найма [2; с. 120]. Следует ограничивать выезд в другое место жительства от временного отсутствия в занимаемом по договору социального найма

помещении. Так в п.32 Постановление Пленума Верховного Суда РФ от 02.07.2009 N 14 "О некоторых вопросах, возникших в судебной практике при применении Жилищного кодекса Российской Федерации" разъясняется, что судам надлежит выяснять: по какой причине и как долго ответчик отсутствует в жилом помещении, носит ли его выезд из жилого помещения вынужденный характер (конфликтные отношения в семье, расторжение брака) или добровольный, временный (работа, обучение, лечение) или постоянный (переехал в другой населенный пункт, вступил в новый брак и проживает с новой семьей в другом жилом помещении), не чинились ли ему препятствия в пользовании со стороны других лиц, проживающих в нем, приобрел ли ответчик право пользования другим жилым помещением в новом месте жительства. При установлении судом обстоятельств, свидетельствующих о добровольном выезде, отсутствии препятствий в пользовании, а также об отказе в одностороннем порядке от прав и обязанностей по договору, иск о признании утратившим право на жилое помещение подлежит удовлетворению на основании ч. 3 ст. 83 ЖК РФ в связи с расторжением ответчиком в отношении себя договора социального найма.

В-третьих, договор может быть расторгнут в судебном порядке по требованию наймодателя. В отличие от нанимателя наймодатель может расторгнуть договор социального найма жилого помещения в одностороннем порядке только по установленному законом перечню оснований (ч.4 ст.83 ЖК РФ) в следующих случаях:

- невнесения нанимателем платы за жилое помещение и (или) коммунальные услуги в течение более шести месяцев;
- разрушения или повреждения жилого помещения нанимателем или другими гражданами, за действия которых он отвечает;
- систематического нарушения прав и законных интересов соседей;
- использования жилого помещения не по назначению.

Кроме того, существует два основания прекращения договора: утрата (разрушение) жилого помещения и смерть одиноко проживающего нанимателя. В первом случае перестает существовать сам объект жилищного правоотношения, а во втором - его единственный субъект.

Правовым последствием расторжения договора социального найма является выселение нанимателя и членов его семьи. ЖК различает три вида выселения (ст. 84 ЖК РФ):

- 1) с предоставлением других благоустроенных жилых помещений по договорам социального найма;
- 2) с предоставлением других жилых помещений по договорам социального найма;
- 3) без предоставления других жилых помещений.

Согласно ст. 85 ЖК РФ граждане выселяются из жилых помещений с предоставлением других благоустроенных жилых помещений по договорам социального найма в случае, если:

дом, в котором находится жилое помещение, подлежит сносу;
жилое помещение подлежит изъятию в связи с изъятием земельного участка для государственных или муниципальных нужд;
жилое помещение подлежит переводу в нежилое помещение;
жилое помещение признано непригодным для проживания;
в результате проведения капитального ремонта или реконструкции дома жилое помещение не может быть сохранено или его общая площадь уменьшится, в результате чего проживающие в нем могут быть признаны нуждающимися в жилых помещениях, либо увеличится, в результате чего общая площадь занимаемого жилого помещения на одного члена семьи существенно превысит норму предоставления;
жилое помещение подлежит передаче религиозной организации.

Предоставляемое гражданам в связи с выселением по этим основаниям другое жилое помещение по договору социального найма должно быть благоустроенным, равнозначным по общей площади ранее занимаемому жилому помещению, отвечать установленным требованиям и находиться в границах данного населенного пункта.

Выселение с предоставлением другого жилого помещения по договору социального найма осуществляется, когда наниматель и проживающие совместно с ним члены его семьи в течение более шести месяцев без уважительных причин не вносят плату за жилое помещение и коммунальные услуги. В данном случае размер другого жилого помещения соответствует размеру, установленному для вселения граждан в общежитие (ст. 90 ЖК РФ), то есть не менее шести квадратных метров жилой площади на одного человека (ст.105 ЖК РФ). В п.38 Постановления Пленума Верховного Суда РФ от 02.07.2009 N 14 отмечается, что к уважительным причинам могут быть отнесены длительные задержки выплаты заработной платы, пенсии; тяжелое материальное положение в связи с утратой работы и невозможностью трудоустройства; болезнь; наличие в составе семьи инвалидов, несовершеннолетних детей. Следует отметить, что законодателем не разрешена проблема для случаев, когда граждане занимают жилое помещение площадью, равной той, которая должна предоставляться при выселении. Представляется, что в этих случаях проблема неплатежей за жилое помещение и предоставление коммунальных услуг решена не будет. [3; с. 202].

Выселение нанимателя и (или) проживающих совместно с ним членов его семьи из жилого помещения без предоставления другого жилого помещения описано в ст. 91 ЖК РФ. Данные лица подлежат выселению:

- если используют жилое помещение не по назначению, систематически нарушают права и законные интересы соседей или бесхозяйственно обращаются с жилым помещением, допуская его разрушение, в связи с чем, им вынесено наймодателем предупреждение о необходимости устранения нарушений, однако оно не было исполнено. Верховный Суд РФ в п. 39 Постановления Пленума от 2 июля 2009 г. N 14 указал, что под

использованием жилого помещения не по назначению следует понимать использование жилого помещения не для проживания граждан, а для иных целей (например, для офисов, складов, размещения промышленных производств, разведения животных), то есть фактическое превращение жилого помещения в нежилое. К систематическому нарушению прав и законных интересов соседей следует отнести их неоднократные, постоянно повторяющиеся действия по пользованию жилым помещением без соблюдения требований пожарной безопасности, санитарно-гигиенических требований, правил пользования жилыми помещениями (например, прослушивание музыки, использование телевизора, игра на музыкальных инструментах, производство ремонтных, строительных работ в ночное время с превышением допустимой громкости; нарушение правил содержания животных; совершение в отношении соседей хулиганских действий). Под систематическим бесхозяйственным обращением с жилым помещением, ведущим к его разрушению, следует понимать целенаправленные постоянного характера действия, влекущие повреждение либо уничтожение структурных элементов квартиры (окон, дверей, пола, стен, санитарно-технического оборудования).

- если они являются гражданами, лишенными родительских прав и их совместное проживание с детьми, в отношении которых они лишены родительских прав, признано судом невозможным.

Однако выселение без предоставления гражданам другого жилого помещения не ограничивается основаниями, указанными в ст. 91 ЖК РФ. Без предоставления другой жилой площади могут быть выселены лица, произведшие самовольные переустройство и (или) перепланировку, граждане, самоуправно занявшие жилое помещение. [4; с. 95].

Обобщая изложенное, можно отметить, что положения ЖК РФ о прекращении договора социального найма урегулированы недостаточно четко, и это вызывает сложности в правоприменительной практике. Так, ОАО "Мостострой N 6" обратилось в Смольнинский районный суд Санкт-Петербурга с иском к гражданину о расторжении договора найма специализированного жилого помещения в общежитии и выселении, ссылаясь на то, что ответчик не оплачивал коммунальные платежи в течение шести месяцев, что в силу п. 1 ч. 4 ст. 83 ЖК РФ является основанием для расторжения с ним договора найма и выселения. Суд удовлетворил заявленные требования, выселил гражданина из общежития, расторгнув договор найма жилого помещения между сторонами. Согласно п. 1 ч. 4 ст. 83 ЖК РФ расторжение договора социального найма жилого помещения по требованию наймодателя допускается в судебном порядке в случае: невнесения нанимателем платы за жилое помещение и (или) коммунальные услуги в течение более шести месяцев. Статьей 90 ЖК РФ предусмотрено, что если наниматель и проживающие совместно с ним члены его семьи в течение более шести месяцев без уважительных причин не вносят плату за жилое помещение и коммунальные услуги, они могут быть выселены в

судебном порядке с предоставлением другого жилого помещения по договору социального найма, размер которого соответствует размеру жилого помещения, установленному для вселения граждан в общежитие. Из взаимосвязи указанных правовых норм следует вывод, что применение пункта 1 части 4 статьи 83 ЖК РФ без одновременного применения положений статьи 90 ЖК РФ является неправильным. С учетом изложенного судебная коллегия посчитала, что допущенные при рассмотрении спора существенные нарушения норм материального и процессуального права привели к принятию незаконного решения, и определила решение по делу отменить, дело направить на новое рассмотрение в тот же суд в ином составе суда.

Таким образом, к одной из основных проблем относится несогласованность положений статьи 83 ЖК РФ, содержащей основания прекращения договора социального найма, с нормами о выселении из жилого помещения (ст. 85, 90, 91 ЖК РФ). Так, в ч.4 ст.83 ЖК РФ содержится четыре основания выселения, а в статьях о выселении их существует больше. Например, только в ст. 85 ЖК РФ насчитывается шесть оснований.

Представляется, что основания расторжения договора социального найма должны быть определены в законодательстве более четко. Положения о выселении из жилого помещения не должны предусматривать иных оснований или излагаться в иной форме. [5; с. 83].

Литература

1. Сорокина Ю. Расторжение договора социального найма жилого помещения в связи с невнесением нанимателем платы за жилье и коммунальные услуги // Жилищное право. 2013. N 9. С. 35 - 54.
2. Городов О.А. "Комментарий к Жилищному кодексу Российской Федерации" (постатейный) (4-е издание, переработанное и дополненное) // "Проспект". 2012. 252 с.
3. Крашенинников П.В. "Постатейный комментарий к Жилищному кодексу Российской Федерации" // М.:Статут. 2012. 368 с.
4. Носачева В. Выселение без предоставления другого жилья // Жилищное право. 2015. N 1. С. 89 - 98.
5. Кондрашев К. Выселение из жилого помещения: порядок и особенности реализации // Жилищное право. 2015. N 8. С. 73 - 82.

*Савлук А.В., Тетерина О.В.,
студентки 2 курса юридического факультета
Кировского филиала
Московского финансово-юридического университета МФЮА
Науч. рук. – Редикульцева Е.Н.,
канд. юрид. наук, доцент кафедры гражданско-правовых дисциплин
Кировского филиала
Московского финансово-юридического университета МФЮА,
г. Киров*

Банкротство физических лиц

Банкротство является широко распространенным понятием, преимущественно в среде предпринимателей, и представляет собой неспособность или несостоятельность должника в полном объеме погасить действующую задолженность перед кредиторами. До недавнего времени процедуре банкротства подвергались лишь юридические лица и индивидуальные предприниматели. Однако, с 1 октября 2015 года появилась возможность признавать банкротами граждан. Соответствующие положения включены в Федеральный закон N 127-ФЗ "О несостоятельности (банкротстве)" Федеральным законом N 154-ФЗ "Об урегулировании особенностей несостоятельности (банкротства) на территориях Республики Крым и города федерального значения Севастополя и о внесении изменений в отдельные законодательные акты Российской Федерации".

В соответствии с указанным законом сам гражданин может подать в суд на признание себя неплатежеспособным. Под неплатежеспособностью гражданина понимается его неспособность удовлетворить в полном объеме требования кредиторов по денежным обязательствам и (или) исполнить обязанность по уплате обязательных платежей [2].

Среди признаков неплатежеспособности можно выделить следующие:

- лицо перестало платить по долгам, срок погашения которых наступил;
- размер задолженности превышает стоимость имущества;
- более 10% от суммы долга не выплачиваются уже больше месяца;
- нет имущества, которое можно продать для уплаты долгов.

Правом на обращение в суд с заявлением о признании гражданина банкротом обладают: сам гражданин, конкурсный кредитор и уполномоченный орган.

Для того чтобы кредитор подал заявление о банкротстве гражданина, требуется наличие совокупности условий:

- задолженность составляет 500 тыс. руб. и более. Ее величина определяется без учета неустоек, штрафов и других финансовых санкций;
- уплата задолженности просрочена минимум на три месяца;

- задолженность подтверждена вступившим в силу решением суда.

Если соблюдены все перечисленные условия, и гражданин является неплатежеспособным, суд признает заявление обоснованным.

При рассмотрении дела о банкротстве гражданина применяются:

- реструктуризация долгов гражданина - реабилитационная процедура, применяемая в целях восстановления платежеспособности гражданина и погашения задолженности перед кредиторами в соответствии с планом реструктуризации долгов;
- реализация имущества гражданина - реабилитационная процедура, применяемая к признанному банкротом гражданину в целях соразмерного удовлетворения требований кредиторов;
- мировое соглашение [3].

Если суд признает гражданина банкротом, то в этом случае наступают прописанные в законе последствия:

- в течение последующих 5 лет банкрот не вправе принимать на себя обязательства по кредитным договорам и (или) договорам займа без указания на факт своего банкротства
- в течение следующих 5 лет гражданин не сможет повторно подать заявление о банкротстве
- в течение 3х лет со дня признания его банкротом не вправе занимать руководящие должности юридического лица

В Едином федеральном реестре сведений о банкротстве (ЕФРСБ) публикуется информация о банкротстве гражданина, о реализации его имущества и другая информация, предусмотренная законом о банкротстве. Информация, содержащаяся в ЕФРСБ, является открытой для всех. Как следует из статистики ЕФРСБ, почти 70% решений судов о банкротстве граждан – это переход к реализации имущества и лишь 30% судебных актов утверждает реструктуризацию долгов, давая шанс должнику возобновить нормальную экономическую деятельность. Так же на сайте Единого федерального реестра о банкротстве размещена информация о 1000 должниках - физических лицах, в том числе о десяти жителях Кировской области [1].

Любой закон имеет свои положительные и отрицательные стороны. Минусы данного закона заключаются в том, что на время, когда будет проводиться процедура банкротства, счета и имущество должника попадают в распоряжение финансового управляющего. Так же за процедуру банкротства придется заплатить. Сумма включает в себя оплату услуг финансового управляющего и оплату расходов по суду. Помимо этого, все имеющиеся у банкрота счета будут заморожены, имущество будет арестовано и продано для расчета по кредитным обязательствам. У него останется единственное жилье и вещи первой необходимости. Если гражданин решил запустить процедуру фиктивного банкротства, и этот факт будет выявлен, то ему грозит наказание в виде уголовной ответственности.

Главным достоинством закона является возможность списания непогашенной задолженности после проведения определенных законом процедур. Более того, нормы закона предусматривают наложение моратория на исполнение обязательств должника, прекращение начисления неустоек, штрафов, пеней, процентов по всем обязательствам гражданина.

Большая часть населения нашей страны находится в затруднительном положении, имея несколько кредитов и не имея финансовой возможности для их погашения. Большие процентные ставки в условиях экономического кризиса, невысокая заработная плата и постоянно растущая инфляция приводит в отчаяние заёмщиков кредитных учреждений. Вступивший в силу закон «О несостоятельности» в части главы 10 «Банкротство граждан» — приведёт к решению накопившихся проблем во взаимоотношениях между банками и заёмщиками. Но тут важно не только не допустить массовых банкротств, но и избежать злоупотреблений. И помнить, что главная цель банкротства - не обслуживание интересов лиц, зарабатывающих на этих процедурах, а восстановление платежеспособности должника либо, если это невозможно, справедливое удовлетворение требований кредиторов.

Литература

1. Единый федеральный реестр сведений о банкротстве [Электронный ресурс]. – Режим доступа: // <http://bankrot.fedresurs.ru/>
2. Федеральный закон от 26.10.2002 N 127-ФЗ (ред. от 29.12.2015) "О несостоятельности (банкротстве)"
3. Федеральный закон от 29.06.2015 N 154-ФЗ "Об урегулировании особенностей несостоятельности (банкротства) на территориях Республики Крым и города федерального значения Севастополя и о внесении изменений в отдельные законодательные акты Российской Федерации"

*Ситникова А.С.,
студентка 2 курса
ФГБОУ ВО «ВятГУ»
Науч. рук. – Редиккульцева Е.Н.,
канд. юрид. наук, зав. кафедрой трудового и социального права,
ФГБОУ ВО «ВятГУ»,
г. Киров*

Проблемы создания Трудового процессуального кодекса Российской Федерации.

В науке и литературе нередко возникает множество мнений о создании Трудового процессуального кодекса Российской Федерации. Мы думаем, что много ученых, профессоров учебных заведений проводят исследования и в результате отражают свои идеи в научных трудах, тем самым дают понять,

что создание такого Кодекса является важной необходимостью. Процессуальное право – это совокупность правовых норм, регулирующих отношения, возникающие при рассмотрении и разрешении различных дел, гражданских, трудовых, семейных, уголовных, административных. Так, процессуальный Кодекс, по мнению Юдиной Е.А., «Это кодифицированный нормативный правовой акт, который закрепляет правила рассмотрения и разрешения гражданских дел судами в Российской Федерации» [10, с. 166].

На основе этих понятий ученые – юристы предлагают свое понятие «Трудового процессуального кодекса Российской Федерации». Е.А. Ершова в своих работах пишет, что «трудовой процессуальный кодекс может представлять собой нормативный правовой акт, закрепляющий порядок рассмотрения и разрешения трудовых дел» [4, с. 5]. Противоположного мнения придерживается Костян И., предлагая этот термин трактовать, как «Источник трудового процессуального права, устанавливающий и регулирующий порядок трудового судопроизводства на территории Российской Федерации» [7, с. 43]. Мы придерживаемся мнения Костян И., в большей мере, чем Ершовой Е.А., потому что, во – первых, в определении необходимо отметить наличие «статуса» Кодекса, в том смысле, что он будет признан источником права, во – вторых, необходимо указать на наличие досудебного и судебного порядка разрешения дел. Но это мнение не является для нас приоритетным, потому что требует подробной конкретики. Поэтому мы предлагаем свое определение Трудового процессуального кодекса – это «Источник трудового процессуального права, выраженный в нормативно правовой форме, имеющий юридическую силу на территории Российской Федерации, но не противоречащий Конституции Российской Федерации, закрепляющий рассмотрение и разрешение дел, связанные с трудовыми отношениями и отношениями, тесно связанными с ними, а так же вынесение по поводу них судебного решения, устраняющего трудовые споры».

Для того, что бы решить эту проблему, в учебной литературе предлагают раскрыть понятие «трудовой спор», который является центральным фактором трудового судопроизводства. Так, И.Я. Киселев поясняет: «Трудовой спор – это неурегулированные разногласия между сторонами трудовых отношений» [6, с. 775]. Согласно статье 37 Конституции Российской Федерации граждане имеют право на индивидуальные и коллективные трудовые споры с использованием установленных федеральным законом способов их разрешения, включая право на забастовку [1]. Такое же положение закреплено в статье 2 Трудового Кодекса Российской Федерации (далее ТК РФ) [2].

В советское время имело огромное значение подразделение трудовых споров на индивидуальные, которые признавались и регламентировались, коллективные, но считавшиеся несовместимыми с социалистической системой. Так же игнорировалось подразделение споров по предметному признаку: экономические (Конфликты интересов – споры по поводу установления и изменения условий труда) и юридические (Конфликты права

– споры по поводу применения нормативных актов, условий трудового договора). Этот вид И.Я. Киселев именуется исковыми спорами или спорами в порядке искового производства [5, с. 12]. Такое подразделение усложняет классификацию трудовых споров. Поэтому В.И. Цой в своей статье (на основе трудов ученых) пишет о необходимости по смыслу соединить некоторые группы в одно подразделение, например: индивидуальный юридический спор, коллективный экономический спор, индивидуальный экономический спор, коллективный юридический спор [8, с. 139]. Мы согласны с такой классификацией, так как много времени и внимания занимает определение относимости спора к индивидуальному или коллективному, а так же юридическому или экономическому. Таким образом, как показывает практика, любой из видов требует особого порядка их разрешения, и, возможно, создание специальных судов, а, следовательно, Трудового процессуального кодекса РФ.

Законодательство Российской Федерации устанавливает всего два способа разрешения трудовых споров: 1) Юрисдикционный (с помощью комиссий по трудовым спорам, порядок «нормативирован» в главе 60 ТК РФ, например, работник был лишен права на получение причитающейся ему премии, которая предусмотрена системой труда) и примирительно – третейский порядок (глава 61; для того, что бы помочь разрешить спор, например, между работодателем и профсоюзом об условиях и заработной платы труда, приглашают третью сторону (посредника)). Но вопросы о том, чем урегулировать эти споры, как должны разрешаться индивидуальные экономические и коллективные юридические споры, в настоящем законодательстве не разрешены. В ТК РФ по данному вопросу ответов нет. Поэтому необходимо создать процессуальный кодекс для того, что бы главным образом, было однозначно установлено, как следует разрешать трудовые споры, чтобы не приходилось прибегать к умозаключениям, основанным на аналогии. Так, например, существует проблема рассмотрения трудовых об издержках заработной платы. В.И. Цой и Ю.А. Томилов такие споры «считают индивидуальными даже при том, что заработную плату не выдают целым группам работников» [9, с. 137].

Мы не согласны с такой точкой зрения, так как нельзя данные споры считать индивидуальными или совокупностью индивидуальных. Это коллективные юридические споры. Но пока существует проблема создания ТПК РФ, механизм рассмотрения и разрешения таких споров ни в каком законодательстве не будет предусмотрен. Поэтому на сегодняшний день такие споры ученые предлагают рассматривать по аналогии с индивидуальными юридическими спорами. Полнота регулирования отношений в сфере труда обеспечивается созданием ТПК РФ.

Еще в 2006 году А.К. Исаев, бывший председатель Комитета по труду и социальной политике Государственной Думы РФ в интервью сказал, что полностью поддерживает предложение по созданию ТПК РФ: «Мы долго работали над усовершенствованием трудового законодательства в

соответствии с экономическими и социальными нормами. А следующий этап должен быть именно создание ТПК РФ. Такой Кодекс будет предусматривать создание трудовых судов». Сегодня 2016 год, но мнение и цели нового председателя, Ольги Баталиной, не изменились. Мы считаем, что для того, чтобы решить проблему создания такого Кодекса, перед этим нужно устранить две проблемы: 1) Нужен ли в процессуальном Кодексе институт трудовых судов, 2) Есть ли мнения, складывающиеся в пользу создания ТПК РФ, если да, то провести их анализ?

Ответ на первый вопрос, например, дают такие ученые как М.О. Буянова, И. Войтинский «Суды оперативно и своевременно рассматривают трудовые споры, количество которых с каждым годом не увеличивается, но и не уменьшается» [3, с. 90]. Статистика показывает, что только 5 – 10 % решений отменяются по трудовым спорам. Поэтому создание института трудовых судов не представляется необходимостью. Противоположную точку зрения имеют, например, многие диссертанты, считающие, что такие суды могут быть сформированы, но их эффективность работы нужно сделать выше, чем у существующих. Мы считаем, что каждая точка зрения имеет свою силу, но придерживаться необходимо мнения диссертантов, которые, основываясь на трудах и мнениях ученых. Сегодня содержание процессуальных норм и особенности рассмотрения и разрешения споров в трудовой сфере достигли такого качества, что уже могут быть самостоятельными и не вписываться, например, в гражданско – процессуальное законодательство». Но И. Костян, И. Пискарев, Б. Шеломов утверждают, что нельзя ставить стену между трудовым и гражданским правоотношением, не смотря на то, что их связь является относительной: в них стороны не свободны, а права и обязанности регулируются как нормативно – правовыми актами, так и различными договорами.

Сегодня Мировые суды взялись разрешать трудовые споры, кроме дел о восстановлении на работе, разрешение коллективных трудовых споров. Но многие трудовые споры являются более существенными и крупными имущественными и их нельзя отнести подсудности мирового судьи. Например, иски, которые связаны с заключением трудового договора, заработной платой, отпусками. Именно такие дела вызывают большие трудности. Таким образом, необходимо начать процедуру создания ТПК РФ и трудовых судов, как, например, сделано во многих государствах. В Германии действуют трудовые суды (Около 94), соответственно и ТПК. Систему Судов возглавляет Федеральный Трудовой Суд ФРГ. Чаще всего эти суды рассматривают индивидуальные трудовые споры, которые связаны с реализацией трудового договора и так далее. Важная особенность создания таких судов - это цель достигнуть согласия сторон (компромисс), заключив мировое соглашение. Поэтому разрешение дел начинается с попыток примирить стороны.

Доказывая то, насколько необходимым является создание ТПК РФ, авторы отмечают: «ТПК должен содержать перечень прав, свобод, законных

интересов сторон (работников, работодателей и других) в сфере труда, занятости, социального обеспечения, обеспечить равенство сторон при разрешении споров». Поэтому неправильным являются мысли о необходимости только лишь дополнить ГПК РФ главой или статьями, содержанием бы которых являлись особенности рассмотрения трудовых споров. Но, по нашему мнению, таких процессуальных норм в отличие от материальных больше. В ТПК РФ необходимо установить такую же базу, что и в остальных процессуальных кодексах Российской Федерации, и это будет правильным: разделить его на общую и особенную части, отразить участников трудового судопроизводства, доказывание и доказательства, подведомственность и подсудность, судебные расходы. А так же установить санкции (ответственность) за нарушение норм Трудового Законодательства.

Таким образом, несколько лет шла работа по принятию Трудового кодекса РФ. За эти года было подготовлено много вариантов изменений и дополнений в КЗоТ 1971 года. Принятие его – это важный этап в сфере труда и в сфере кодификации. Полнота регулирования отношений в этой сфере обеспечивается созданием ТПК РФ. Судьба его лежит на двух чашах весов «за» и «против». Каждые из сторон используют свои аргументы, но по нашему мнению более обоснованными являются мнения лиц, которые выступают за создание Кодекса и трудовых судов. Предполагалось, что их создание является затратным делом (бюджет государства понесет значительные расходы). Не смотря на то, что существуют две стороны «за» и «против», представляется возможным прийти к одной позиции - любыми способами обеспечить защиту трудовой жизни людей эффективными процессуальными средствами защиты. Что касается зарубежного опыта, который мы анализировали и привели в пример, то он весьма разнообразен. Трудовые суды, созданные в зарубежных странах, вносятся в общую судебную систему либо образуют полностью автономную систему трудовых судов, наделенных широкой юрисдикцией. Но исследуя их «процессуальный опыт» в трудовой сфере, рассмотрение трудовых споров главным образом, осуществляется по нормам гражданского процессуального законодательства. Даже в таких «странах, где принят ТПК, законы о трудовых судах и спорах, «процессуальные нормы» выступают лишь дополнением к общим правилам гражданского процессуального судопроизводства». Мы являемся сторонниками создания ТПК РФ для того, что бы перенести процессуальные нормы ТК РФ в будущий ТПК РФ. Так, не является уместным точка зрения противников его создания, утверждающие, что особенности рассмотрения трудовых споров можно отразить в главах гражданского процессуального кодекса РФ, так как гражданская отрасль права это единая самостоятельная отрасль, как и трудовая. Поэтому их необходимо разделить так же, как и обозначить разницу процедурных норм, содержащихся в ТК РФ, между процессуальными, которые должны стать частью уже нового ТПК РФ. Процессуальные нормы обеспечивают эффективное функционирование процессуально - правового механизма защиты самых главных субъектов

трудовых отношений – работников. Но без ТПК РФ часто деятельность несудебных органов по разрешению трудовых споров недостаточно конкретизирована, поэтому требует индивидуального урегулирования нормами права, их методы осуществления деятельности на сегодняшний день не совершенны, поэтому большое количество споров доходит до суда.

Литература

1. Конституция Российской Федерации с изменениями на 21 июля 2014 года, текст опубликованный на Официальном Интернет - портале правовой информации www.pravo.gov.ru 01.08.2008.
2. Трудовой Кодекс Российской Федерации от 26.12.2001 года (от ред. 15.09.2015 года) // СПС «Гарант».
3. Буянова М.О., Войтинский И. Российская Юстиция // Трудовое право в рыночной экономике. М., № 9. 2001. 100 с.
4. Ершов Е.А. Трудовое право // Трудовое право России. – М. № 16 – 2006 год. 9 с.
5. Киселев И.Я. Основные вопросы соглашения и арбитража. М., 2011 год. 21.
6. Киселев И.Я. Очерки теории трудового права. – Спб.: Издательство Р. Асланова «Юридический центр Пресс». – 2006 год. 890 с.
7. Костян И., Пискарев И., Шеломов Б. Защита трудовых прав работников // Человек и труд. № 8. 110.
8. Цой В.И. Стачки рабочих и уголовный закон. СПб. 2001 год. 203.
9. Цой В.И. и Томилов А.Ю. Коллективные трудовые споры по законодательству зарубежных стран // Комментарий к законодательству о социальном партнерстве. М., 1996 год. 311.
10. Юдина Е.А., Баловнев Д.О. Проблемы процессуального рассмотрения трудовых споров // Юридические науки: проблемы и перспективы: материалы III междунар. Науч. Конф. 9г. Казань, май 2015 год. – Казань, Бук. 2015. –902 с.

Сметанин А.А.
студент 2 курса Института геологии, нефтегазодобычи
и трубопроводного транспорта,
Ухтинского государственного технического университета
Науч. рук. – Михалева Г.В.,
ст. преподаватель кафедры философии и методологии образования
Ухтинского государственного технического университета,
г Ухта

Место и роль прокуратуры в системе органов государственной власти Российской Федерации

Прокуратура всегда играла и продолжает играть важную роль в системе органов Российского государства.

Конституция Российской Федерации (ст. 2) определяет, что человек, его права и свободы являются высшей ценностью, а признание, соблюдение и защита его прав, свобод являются обязанностью государства. Каждый гражданин Российской Федерации обладает на ее территории всеми правами и свободами, несет равные обязанности, предусмотренные Конституцией Российской Федерации (ст. 6)

Государство как система органов, призванных обеспечить правовую справедливость в обществе, защиту прав его членов, обязывается контролировать соблюдение таких законных прав. Однако законность, представляющая собой соблюдение и обеспечение возможности реализации закрепленных в законе прав, не может подменяться местничеством, признающим главенство местных и ведомственных актов над государственными. Обеспечение единства применения законов — основа реализации прав и свобод членов общества. В связи с этим создаются специальные органы, осуществляющие надзор за точностью исполнения правовых норм. В системе государственных органов многих стран особая роль по надзору за соблюдением конституции и исполнением законов юридическими и физическими лицами принадлежит прокуратуре.

Одним из назначений прокуратуры является охрана закона от каких-либо нарушений в процессе нормотворческой, правоприменительной и правоисполнительной деятельности, осуществляемой различными организациями и отдельными лицами.

Прокуратура Российской Федерации представляет собой единую федеральную централизованную систему органов, осуществляющих от имени Российской Федерации надзор за соблюдением Конституции РФ и исполнением законов, действующих на ее территории, а также исполняет иные функции, установленные федеральными законами (п. 1 ст. 1 Закона о прокуратуре).

Место прокуратуры Российской Федерации в системе государственных органов власти определяется тем, что она правомерно принимает участие в

деятельности органов законодательной, исполнительной и судебной власти, но ни в одну из этих ветвей не входит. Прокуратура, согласно Конституции РФ, не наделена законотворческими функциями, структурно не подчинена Федеральному Собранию Российской Федерации (Государственной Думе, Совету Федерации, хотя и подотчетна Федеральному Собранию Российской Федерации) и, следовательно, не относится к системе органов законодательной власти. При этом назначение на должность и освобождение от должности Генерального прокурора Российской Федерации по представлению Президента Российской Федерации осуществляет Совет Федерации. Прокуратура не входит в структуру Правительства Российской Федерации (ни в одно из его министерств и ведомств). Председатель Правительства Российской Федерации не назначает и не освобождает от должности Генерального прокурора Российской Федерации, прокуратура не включена в систему управленческой структуры исполнительной власти и, следовательно, не может быть отнесена к государственным органам исполнительной власти. Однако прокуратура участвует в установленных законом случаях в работе органов исполнительной власти.

С учетом предназначения прокуратуры, выраженного в ее задачах, функциях и полномочиях, включая надзор за исполнением законов правоохранительными и контролирующими органами, при проведении предварительного расследования преступлений, совершенных работниками этих органов, в законе содержатся определенные гарантии обеспечения независимости самих прокуроров. Среди таких гарантий, в частности, имеется установленное законом правило о том, что любая проверка сообщения о факте правонарушения, совершенного прокурорами, возбуждение в отношении их уголовных дел, производство расследования осуществляются в особом порядке (гл. 52 УПК РФ). Не допускаются задержание, привод, личный досмотр прокурора, досмотр его вещей и используемого им транспорта, за исключением случаев, когда это предусмотрено федеральным законом для обеспечения безопасности других лиц, а также при задержании на месте преступления.

Цели деятельности прокуратуры - необходимый результат, на достижение которого направлена вся деятельность прокуратуры в целом, и в частности ее важнейшая функция — прокурорский надзор. Согласно Закону о прокуратуре (п. 2 ст. 1) целями деятельности прокуратуры являются: 1) обеспечение верховенства закона; 2) обеспечение единства и укрепления законности; 3) обеспечение защиты прав и свобод человека и гражданина; 4) обеспечение защиты охраняемых законом интересов общества и государства.

Задачи прокурорского надзора как категории более конкретной, по сравнению с целями условно можно разделить на три уровня - общие, специальные и частные. Общие задачи прокурорского надзора определяются Конституцией РФ, Законом о прокуратуре, а также другими законами. В них включаются: охрана закрепленного в Конституции РФ, конституциях и

уставах субъектов Российской Федерации общественного и государственного строя; защита от всяких посягательств политических, трудовых, жилищных и других личных и имущественных прав и охраняемых законом интересов граждан Российской Федерации, гарантированных нормативными правовыми актами; укрепление законности в отношении прав и охраняемых законом интересов предприятий и организаций независимо от форм собственности.

Решение специальных задач связано с реализацией основных направлений деятельности прокуратуры. К ним относятся: осуществление прокурорского надзора в различных его отраслях (общего надзора, гуманитарно-правового надзора, процессуального надзора и др.); уголовное преследование (направление материалов проверки в органы дознания и предварительного следствия для решения вопроса о возбуждении уголовного дела, поддержание обвинения в суде); участие прокурора в рассмотрении уголовных, гражданских арбитражных дел (в качестве государственного обвинителя или стороны, защищающей государственные интересы); рассмотрение и разрешение заявлений, жалоб и иных обращений, содержащих сведения о нарушении законов; участие в правотворческой деятельности (в подготовке, рассмотрении, доработке проектов правовых актов); обеспечение координации деятельности правоохранительных органов по борьбе с преступностью (подготовка и проведение координационных совещаний, разработка координационных планов); участие в международном сотрудничестве (в подготовке международных договоров, соглашений по вопросам борьбы с преступностью, экстрадиции, исполнении запросов); проведение антикоррупционной экспертизы нормативных правовых актов (выявление в нормативном правовом акте коррупциогенных факторов и требование об их устранении; возбуждение дел об административных правонарушениях и проведение административного расследования в соответствии с полномочиями, установленными КоАП); проведение научно-исследовательской деятельности (анализ состояния преступности и совершенствование мер борьбы с ней); осуществление издательской деятельности. Частные задачи - более разнообразны и многочисленны. Частные задачи решаются в ходе применения средств прокурорского надзора и выполнения прокурором определенного объема работы.

Сущность деятельности прокуратуры проявляется в требованиях (задачах) по реализации основных направлений этой деятельности (функций) и главным образом в осуществлении надзора за законностью в определенных его сферах (отраслях). Объекты прокурорского надзора - предприятия, учреждения, организации и другие органы, в которых проводятся прокурорские проверки исполнения законов. Правовые средства прокурорского надзора - совокупность предусмотренных юридическими нормами прав и обязанностей, а также актов правоприменения (реагирования) для достижения целей и осуществления задач прокуратуры. Данное понятие, тесно связанное с определением полномочий прокурора,

изучается в системе дисциплины как составная часть предоставленных прокурору полномочий. По своему содержанию такие средства разделяются на средства выявления нарушений норм права и средства устранения и предупреждения правонарушений (истребование материалов, проведение проверок и ревизий, опротестование, обращение в суд и др.).

Акт прокурорского реагирования (акт прокурорского надзора) - понятие, широко распространенное в теории и практике прокурорского надзора. Это установленное законом, закрепленное в специальном документе решение прокурора, с помощью которого он реагирует на выявленные правонарушения в процессе применения правовых средств надзора. Документы обладают юридической силой, делающей их обязательными для рассмотрения в установленный срок. Именно поэтому форма, содержание, порядок рассмотрения актов прокурорского надзора изучаются как специально регламентированные законом требования. К актам прокурорского реагирования относятся: протест, представление; постановление, предостережение о недопустимости нарушения закона (ст. 23-25 Закона о прокуратуре), требование об изменении нормативного правового акта (ст. 9 Закона о прокуратуре).

Прокурор - это физическое лицо, состоящее на постоянной службе в органах прокуратуры, принятый на работу в порядке, установленном Законом о прокуратуре, исполняющий должностные обязанности, предусмотренные законом. Понятие «прокурор» может также употребляться в узком и широком смысле. В узком смысле под ним понимается конкретный прокурор, руководитель прокуратуры (Генеральный прокурор Российской Федерации, прокурор субъекта Российской Федерации, прокурор города, прокурор района, прокурор специализированной прокуратуры), назначаемый на должность приказом Генерального прокурора Российской Федерации. В широком смысле под прокурором подразумеваются должностные лица органов прокуратуры, выполняющие прокурорские функции в соответствии с предоставленными им правами и обязанностями. Это Генеральный прокурор Российской Федерации, его советники, старшие помощники, помощники и помощники по особым поручениям, заместители Генерального прокурора Российской Федерации, их помощники по особым поручениям, заместители, старшие помощники и помощники Главного военного прокурора, все нижестоящие прокуроры, их заместители, помощники прокуроров по особым поручениям, старшие помощники и помощники прокуроров, старшие прокуроры и прокуроры управлений и отделов (ст. 54 Закона о прокуратуре).

Функции прокуратуры - направления деятельности прокуратуры по реализации целей и задач укрепления законности в стране. Полномочия прокурора включают в себя объем прав и обязанностей, которыми располагает прокурор при осуществлении надзора за законностью, уголовного преследования и других функций. В реализации задач надзора за исполнением законов органами, осуществляющими оперативно-розыскную

деятельность, дознание и предварительное следствие, прокурору предоставлены полномочия отмены незаконных решений указанных органов, внесение представлений на неправомерные действия и другие полномочия (ст. 30 Закона прокуратуре, а также положения УПК и других федеральных законов). При осуществлении надзора за исполнением законов администрациями органов и учреждений, исполняющих наказание, мест содержания задержанных и заключенных под стражу прокурор может посещать в любое время данные органы и учреждения; опрашивать задержанных, заключенных под стражу, и других лиц, подвергнутых мерам принудительного характера; знакомиться с документами, являющимися основанием для содержания под стражей; требовать от администрации создания необходимых условий для содержания лиц под стражей, применяя к должностным лицам необходимые меры воздействия; отменять незаконные меры взыскания и освобождать лиц от неправомерного наказания.

Прокурор также участвует в рассмотрении дел судами и осуществляет уголовное преследование в суде, реализуя полномочия, предусмотренные Законом прокуратуре (ст. 35), обжалует судебные решения (вносит представления) с приостановлением исполнения судебного приговора (ст. 36, 38, 39) и осуществляет другие полномочия.

Стремление власти усилить свой потенциал влечет увеличение количества ее органов, расширение круга их задач, функций и полномочий. Такое желание кроется в функциональном предназначении прокуратуры как важнейшего элемента в механизме реализации власти. Законодательная и исполнительная ветви власти объективно заинтересованы в надзорных функциях прокуратуры, которые позволяют соблюдать и исполнять требования законов. Судебная власть не может реализовать себя без обвинительной функции прокуратуры в уголовном процессе, да и в гражданском процессе невозможно осуществлять правосудие без прокурора, призванного защищать государственные интересы, права неопределенного круга лиц, которые в силу материальных условий, физических недостатков, возраста и других причин самостоятельно не могут обратиться за защитой своих прав. Вот почему правовой статус прокуратуры, ее функции и полномочия, на протяжении развития общества изменялись; прокуратура приобретала различные черты, отражающие усиление или ослабление той или иной ветви власти.

Современная Прокуратура Российской Федерации - это единая федеральная централизованная система органов, осуществляющих от имени Российской Федерации надзор за соблюдением Конституции РФ и исполнением законов, действующих на территории Российской Федерации.

Законом о прокуратуре на нее также возложен надзор за исполнением законов: органами, осуществляющими оперативно-розыскную деятельность, дознание и предварительное следствие; судебными приставами; администрациями органов и учреждений, исполняющих наказания и

применяющих назначаемые судом меры принудительного характера, администрациями мест содержания задержанных и заключенных под стражу.

Прокуратура осуществляет уголовное преследование в соответствии с полномочиями, установленными уголовно-процессуальным законодательством, а также координацию деятельности правоохранительных органов по борьбе с преступностью и коррупцией.

Названные функции и направления деятельности определяют и основные параметры характеристики отношения прокуратуры с органами исполнительной власти. Особенно это касается ее отношения с иными правоохранительными, а также контролирующими органами.

Литература

1 Федеральный закон от 17.01.1992 N 2202-1 "О прокуратуре Российской Федерации" (ред. от 28.11.2015) // Собрание законодательства РФ, 20.11.1995, N 47, ст. 4472.

2 Братановский, С. Н. Правовая организация управления в органах прокуратуры [Электронный ресурс] : монография / С. Н. Братановский, А. А. Муканбеткалиев. - М. : РИОР, 2012

3 Прокурорский надзор: Учебник для вузов / Под ред. А.Я. Сухарева. - 4-е изд., перераб. и доп. - М.: Норма: НИЦ ИНФРА-М, 2014.

*Старовойтова Д.А.,
студент 3 курса Волго-Вятского института (филиала)
ФГБОУ ВО «Московский государственный юридический
университет имени О. Е. Кутафина (МГЮА)
Науч. рук. – Гребенкин Ф.Б.,
канд. юидр. наук, доцент,
профессор кафедры уголовного права, процесса и национальной
безопасности юридического факультета
ФГБОУ ВО «ВятГУ»,
г. Киров*

О некоторых проблемах уголовно-правовой политики в сфере противодействия экономической преступности

Противодействие экономической преступности всегда выступает одним из основных направлений уголовно – правовой политики любого государства. Российская Федерация в этом плане не является исключением. За 2015 год правоохранительными органами нашей страны было выявлено 111,2 тыс. преступлений экономической направленности, что на 3,7% больше аналогичного периода 2014 года [1]. Их удельный вес в общей структуре преступности составил 4,7%.

Особенностью конструирования составов преступлений в сфере экономической деятельности является указание в диспозициях норм на наступление последствий материального характера в виде «крупного ущерба», «крупного размера», «дохода либо задолженности в крупном размере», а также «особо крупного ущерба, размера, дохода или задолженности», суммы которых конкретизированы в примечаниях к статьям главы 22 УК РФ.

7 апреля 2015 года, с учетом результатов заседания Государственного Совета страны, Президентом РФ было дано поручение федеральному Правительству по разработке предложений по увеличению порогового размера ущерба, являющегося основанием для возбуждения уголовного дела по преступлениям в сфере экономики. Законопроект, предусматривающий внесение изменений в Уголовный кодекс Российской Федерации был разработан Минэкономразвития страны [2], однако до сих пор соответствующие изменения в уголовное законодательство внесены не были. С учетом девальвации рубля, роста объема выручки предприятий и уровня инфляции в стране, предложение повысить пороговый размер ущерба в принципе не лишено логики, но данный вопрос еще требует проработки.

Во-первых, несмотря на то, что установление четкого стоимостного критерия крупного и особо крупного ущерба в составах преступлений экономической направленности предотвратило многочисленные ошибки в толковании норм уголовного законодательства, в теории и правоприменительной практике до сих пор остается нерешенным вопрос: следует ли под причинением крупного и особо крупного ущерба понимать ущерб, нанесенный только одному потерпевшему, или же к данной категории можно относить совокупный ущерб, причиненный нескольким лицам? Судебная практика по уголовным делам не дает однозначного ответа на этот вопрос.

Так, приговором Павловского районного суда Краснодарского края от 08 августа 2013 г. № 1-82/2013 г. ФИО 2 был признан виновным в совершении преступления, предусмотренного ст. 196 УК. Согласно материалам уголовного дела руководителем ООО ФИО 2 были совершены умышленные преступные действия, заведомо влекущие неспособность юридического лица в полном объеме удовлетворить требования кредиторов по денежным обязательствам и исполнить обязанность по уплате обязательных платежей, вызвавшие причинение крупного ущерба кредиторам в общей сумме 13140354,8 рубля. Данная сумма задолженности образовалась из требований кредиторов в лице МРИ ФНС России № 3 по Краснодарскому краю, в сумме 1536109,9 рублей, Администрации МО Павловский район, в сумме 259879 руб. 07 коп., ООО «ОрМал - Агро», в сумме 1 000 000 рублей, ГУП КК «Кубаньлизинг», в сумме 1 514 365 руб.83коп., ОАО «Россельхозбанк» в сумме 8 830 000 рублей. Таким образом, общая сумма кредиторской задолженности, установленная судом, была образована путём совокупного сложения требований кредиторов,

общий ущерб которых превысил установленный УК РФ порог «крупного ущерба» и кредиторов, сумма ущерба которых составила менее 1500000 рублей [3].

В то же время анализ судебной практики выявил и иное понимание российскими судами размера крупного ущерба от преступлений в сфере экономической направленности.

Так, Нижегородский районный суд г. Н. Новгорода в постановлении от 2 апреля 2013 г. о возвращении прокурору уголовного дела по обвинению П. в совершении преступления, предусмотренного ч. 1 ст. 195 УК, указал следующее: П., заведомо зная, что его действия будут являться неправомерными и повлекут уменьшение конкурсной массы и причинение крупного ущерба кредиторам, совершил отчуждение денежных средств ООО "К.С.Г." на общую сумму 127560812 руб., что повлекло неудовлетворение требований кредиторов, а именно: департамента городского хозяйства администрации г. С. в сумме 146592 руб., ООО "Р.Р." в сумме 362894 руб., ООО "В.Э.Т." в сумме 2270914 руб., ЗАО "А.З." в сумме 4835108 руб., ОАО "В.С." в сумме 30000 руб., филиала ФГУП "О" в сумме 53220 руб., причинив своими действиями кредиторам ООО "К.С.Г." крупный ущерб в сумме 7698730 руб. По мнению суда, в соответствии с примечанием к ст. 169 УК РФ ущерб в крупном размере был причинен кредиторам ООО "К.С.Г.", перед которыми сумма задолженности превышала 1500000 руб., а именно: ЗАО "А.З." в сумме 4835108 руб., ООО "В.Э.Т." в сумме 2270914 руб., что составляет общий ущерб в крупном размере на сумму 7106022 руб. [4]. Таким образом, суд посчитал, что задолженность перед другими кредиторами, не превышающая 1500000 руб., не может быть включена в общую сумму ущерба в крупном размере.

На наш взгляд, позиция Павловского районного суда Краснодарского края представляется более объективной и правильной с точки зрения смысла уголовно – правового закона. Мы полагаем, что диспозиции статей 22 Главы УК РФ не ограничивают количественный круг потерпевших одним лицом, которому может быть причинен крупный ущерб». Четкое уяснение понимания «крупного» и «особо крупного» ущерба в правоприменительной практике не только предотвратит разносторонние подходы судов общей юрисдикции при вынесении приговора лицам, обвиняемым в совершении преступлений в сфере экономической деятельности, но и в целом будет способствовать реализации предназначения уголовного судопроизводства в РФ.

Кроме этого, на наш взгляд, требует всестороннего изучения вопрос, касающийся необходимости введения дифференциации крупного ущерба в зависимости от круга потерпевших от преступлений экономической направленности. Так, из содержания примечаний к ст. ст. 170.2, 171, 172, 176, 178, 185, 185.1 – 185.4, 185.6 УК РФ следует, что уголовно-наказуемым деяние признаётся в том случае, если его материально-правовым последствием стало причинение крупного ущерба (в зависимости от

конкретного деяния от 1 до 10 млн. руб.), либо особо крупного ущерба (от 2,5 до 30 млн. руб.) гражданам, организациям или государству. При этом, ни одно из примечаний к исследуемым статьям Уголовного Кодекса, не предусматривает дифференциации причиненного ущерба в зависимости от круга потерпевших. Не затрагивают данный вопрос и поручения Президента РФ, отданные Правительству 7 апреля 2015 года. Таким образом, несмотря на то, что содержание крупного ущерба определяется четкими стоимостными критериями, данные нормы не обеспечивают в полной мере защиту общественных отношений. Так, из буквального смысла уголовного закона следует, что, если в результате осуществления лицом предпринимательской деятельности без регистрации (ст. 171 УК РФ), гражданину будет причинен ущерб, стоимость которого составит 1 млн. 499 руб., деяние будет рассматриваться как административное правонарушение, квалифицируемое по ст. 14.1 КоАП РФ. По такому же принципу не будет являться ограничением конкуренции (ст. 178 УК РФ) деяние, ущерб от которого составит 9 млн. 999 тыс. руб.

На наш взгляд, законодатель необоснованно уравнивает степень общественной опасности последствий в сфере экономической деятельности для граждан, предпринимателей, юридических лиц и государства. По справедливому замечанию Т.Г. Чебоньян «Нельзя говорить об универсальности категории ущерба, в связи с чем, необходимо дифференцировать критерии определения крупного ущерба для разных категорий потерпевших» [6, с. 58]. Стоит отметить, что в уголовно-правовой науке предлагаются и другие способы решения данной проблемы.

Так, по мнению В.И. Тюнина: «Признак «крупный ущерб» необходимо вообще исключить из ряда уголовно-правовых норм (ч. 2 ст. 169, ч. 1 ст. 171, ч. 1 ст. 172, ст. 176, 185 УК). Акцент при конструировании уголовно-правовых норм должен быть сделан на иных криминально-значимых признаках деяния» [7, с. 172]. Такая позиция широко распространена в уголовном законодательстве зарубежных стран (ФРГ, Швеции, Франции, Испании, Бельгии, Австрии, Швейцарии). Несмотря на это, данная точка зрения, на наш взгляд, не лишена видимых недостатков. Указание на последствия материально – правового характера в виде «крупного ущерба» служит одним из квалифицирующих признаков, отделяющих уголовно – наказуемые деяния от административных правонарушений (ст. ст. 14.35, 14.1, 14.11, 14.32, 15.21, 15.30 КоАП РФ). По этой причине, исключение «крупного ущерба», как криминализирующей категории приведет к неизбежности возникновения различного рода коллизий между нормами уголовного и административного законодательства.

Заслуживает внимания точка зрения, приводимая Л.С. Аистовой, согласно которой для оптимизации уголовного законодательства в сфере противодействия незаконному предпринимательству, необходимо криминализирующим фактором в составе ст. 172 УК РФ закрепить указание лишь на последствия материально-правового характера в виде «особо

крупного ущерба» (согласно примечанию к ст. 169 УК РФ, особо крупным, признаётся ущерб в сумме, превышающей 6 млн. рублей) [8]. На наш взгляд, использование данного приёма приведет к возникновению в уголовном законодательстве «мёртвых норм», правоприменительная практика по которым будет весьма затруднительной в силу явно завышенных размеров материальных последствий совершенного деяния. Существующая позиция федерального законодателя, согласно которой деяния, причинившие ущерб в «особо крупном размере» являются особо квалифицирующими признаками составов экономических преступлений и влекут за собой более строгие наказания, представляется нам более разумной и объективной.

Думается, что для оптимизации уголовно-правовой политики в сфере противодействия экономической преступности необходимы, может быть, не столь кардинальные, но более действенные меры. Представляется целесообразным дифференцировать критерии определения размера крупного и особо крупного ущерба в зависимости от круга потерпевших. Стоит отметить, что в РФ уже предпринимались некоторые шаги в целях дифференциации суммы материально – правовых последствий для граждан, организаций и государства, однако до сих пор соответствующие изменения не были внесены в УК РФ. Разработчики внесения изменений в соответствующие статьи 22 Главы УК РФ считали целесообразным относить в одну группу индивидуальных предпринимателей и юридических лиц [9]. Нам же представляется, что необходимо установить отдельные размеры для каждой категории потерпевших от преступления (граждан, индивидуальных предпринимателей, юридических лиц, государства), исключить из действующего примечания к ст. 169 УК РФ «Воспрепятствование законной предпринимательской и иной деятельности» упоминания о крупном и особо крупном ущербе и предусмотреть пункт 2 в примечании к указанной статье, изложив его в следующей редакции:

«В статьях настоящей главы, за исключением частей третьей - шестой статьи 171.1, статей 174, 174.1, 178, 180, 185 - 185.6, 191.1, 193, 194, 198, 199, 199.1, 200.1 и 200.2, крупным ущербом признаётся ущерб, причиненный одному потерпевшему или по совокупности нескольким потерпевшим в сумме, превышающей один миллион рублей - для граждан, один миллион пятьсот тысяч рублей - для индивидуальных предпринимателей, два миллиона рублей - для организаций, два миллиона пятьсот тысяч рублей - для государства, особо крупным – три миллиона рублей – для граждан, четыре миллиона рублей - для индивидуальных предпринимателей, пять миллионов рублей – для организаций, шесть миллионов рублей – для государства».

Аналогичным образом, нуждается в глубокой, комплексной и междисциплинарной разработке вопрос о дифференциации размеров крупного и особо крупного ущерба в зависимости от особенностей потерпевших в ст. 178, 185, 185.3 и 185.6 УК РФ. Хочется выразить надежду,

что соответствующие изменения будут внесены в примечания к указанным статьям уголовного закона.

Литература

1. Состояние преступности – январь – декабрь 2015 года [Электронный ресурс]. - URL: <https://mvd.ru/folder/101762/item/7087734/> (дата обращения: 05.04.2016).
2. Пороговый размер ущерба для возбуждения экономических уголовных дел может быть повышен [Электронный ресурс]. URL: <http://www.finmarket.ru/main/article/4048128> (дата обращения: 24.09.2015).
3. Приговор Павловского районного суда Краснодарского края от 08 августа 2013 года по делу № 1-82/2013 г. [Электронный ресурс]. - URL: <http://sudact.ru/regular/doc/BWvHLoFWOFZR/> (дата обращения 04.04.2016).
4. Крупный ущерб при криминальном банкротстве [Электронный ресурс]. - URL: <http://areopag2002.ru/kрупnyy-uscherb-pri-kriminalnom-ban> (дата обращения 26.09.2015).
5. Гаухман Л.Д., Максимов С.В. Преступления в сфере экономической деятельности. – М.: Учебно-консультационный центр «ЮрИнфоР», 1998. – 296 с.
6. Чебоньян Т.Г. Правовое содержание понятия крупного ущерба и его критерии // Юридический вестник РГЭУ. 2004. № 4. С. 57-59.
7. Тюнин В.И. К вопросу о материальных последствиях преступлений в сфере экономики // Правоведение. 1999. № 1. С. 169-172.
8. Аистова Л.С. Теоретические и практические проблемы квалификации незаконного предпринимательства (ст.171 УК РФ): дис. ... канд. юрид.наук: 12.00.08. - Спб., 2001. - 180 с. [Электронный ресурс]. URL: <http://law.edu.ru/book/book.asp?bookID=1184149> (дата обращения: 25.09.2015).
9. Размер имеет значение. Понятия крупного и особо крупного размера будут пересмотрены [Электронный ресурс]. URL: <http://www.rg.ru/2010/08/03/kрупn.html> (дата обращения 23.09.2015).

*Тарасов А.Г.,
магистрант 1 курса юридического факультета
ФГБОУ ВО «ВятГУ»
Науч. рук. – Лыпка Т.И.,
канд. ист. наук, доцент,
зав. кафедрой теории и истории государства и права
ФГБОУ ВО «ВятГУ»,
г. Киров*

К вопросу об испытательном сроке на государственной службе: зарубежный опыт и его применение в современных российских условиях

Служба в государственных органах, государственных и общественных организациях зарубежных стран, ее правовое регулирование является одним из видов социальной деятельности государства. В большинстве стран, как показывает анализ зарубежной литературы, штаты на государственной службе комплектуются на основе оценки профессиональных, деловых качеств кандидатов. К числу таких качеств обычно относятся опыт работы, образование и квалификация, черты характера и те свойства личности, которые имеют отношение к предстоящей деятельности. Такая профориентация нужна для того, чтобы быстрее сделать труд новичка как можно более производительным. Как профориентация, так и социальная адаптация служащих вначале происходит во время прохождения испытательного срока приема на работу [1, с. 140].

По мнению иностранных специалистов, успешному решению указанных задач способствует не только организация приема со стороны на службу в государственные органы на конкурсной основе, но и проведение испытательного срока государственных гражданских служащих. [2] В процессе прохождения испытательного срока представляется возможность оценить одаренность и исполнительность сотрудника, его соответствие данной работе, а также обеспечивается защита государственных органов от некомпетентных работников.

Главной целью испытания при приеме на работу является выявление соответствия профессиональной подготовки, деловых и нравственных качеств работника требованиям должности. По мнению зарубежных исследователей, в этот период времени работодатель, тем или иным способом наблюдая за профессиональными действиями работника, выявляет фактические профессиональные качества для принятия решения о дальнейшем использовании претендента на вакантное место в системе государственной службы. [3]

Так, в странах Европейского союза испытательный срок обычно колеблется в пределах одного – двух лет.

В Италии, согласно статье 2118 Гражданского кодекса, испытательный срок должен быть предметом двухстороннего соглашения между

работодателем и нанимающимся на работу и не должно длиться более 6 месяцев.

Оформляться он должен в письменной форме до начала трудовой деятельности. Выплата заработной платы в этот период также должна производиться на общих основаниях. Законодатель не делает различий между оплатой труда сотрудника, проходящего испытательный срок, и его коллеги, работающего на общих основаниях.

В Израиле испытательный срок для руководителей предприятий составляет 1 – 2 года, для работников других специальностей – 6 месяцев.

Для сравнения: в России, в соответствии со статьей 27 Федерального закона № 79-ФЗ, испытание может устанавливаться:

1) при назначении гражданина или гражданского служащего на должность гражданской службы, назначение на которую и освобождение от которой осуществляются Президентом Российской Федерации или Правительством Российской Федерации, - на срок от одного месяца до одного года;

2) при назначении на должность гражданской службы гражданина, ранее проходившего государственную службу Российской Федерации и при назначении гражданского служащего на должность гражданской службы в порядке перевода из другого государственного органа, - на срок от одного до шести месяцев. [4].

Одни из самых длительных сроков установлены также в Швеции, Финляндии, где работника проверяют на профпригодность в течение полугода.

В Германии испытательный срок составляет от 3 до 6 месяцев. Самое непродолжительное испытание установлено для рабочих в Бельгии - 7 - 14 дней.

Как показывают результаты исследования, необходимость испытательного срока определяется не только интересами нанимателя. Определенные преимущества в испытательном сроке видят для себя и сами работники. За это время, как правило, они имеют возможность оценить новую работу, ее условия, психологическую обстановку в коллективе, совместимость с руководителем. Социальная адаптация служащих требует достаточно длительного времени, ибо любой государственных служащий - это личность, которая должна вобрать в себя групповые ценности и нормы поведения.

Исходя из проведенного анализа стоящих задач, решаемых в период испытательного срока, следует отметить, что в странах Западной Европы и США штаты на государственной службе комплектуются на основе оценки профессиональных, деловых и моральных качеств кандидатов. К числу таких качеств обычно относятся квалификация, опыт работы, образование, черты характера и те свойства личности, которые имеют отношение к предстоящей деятельности.

В ряде стран узаконены правила отбора лиц на государственную службу. Например, в США в их содержание входят: набор компетентных лиц из соответствующих кадровых подразделений с учетом представительства всех слоев населения; набор и продвижение на основе оценки соответствующих способностей, знаний и квалификации по результатам беспристрастного и открытого конкурса, гарантирующего всем равные возможности; предоставление льгот при поступлении на службу для ветеранов, женщин, представителей национальных меньшинств и некоторые другие особенности для лиц, поступающих на государственную службу, связанные с возрастом, степенью профессионализма и нравственных качеств. [5, с. 65].

Важную роль в решении вопросов приема на службу сыграл Закон о реформе гражданской службы 1978 года. Этим Законом были созданы в качестве независимых ведомств три новых органа: Управление по руководству персоналом, Управление особого советника и Совет по охране системы заслуг.

Им поручалось выполнение трех различных функций, выполнявшихся ранее Комиссией: 1) управление набором, обучением и продвижением служащих; 2) расследование случаев нарушений правовых норм; 3) вынесение решений по таким нарушениям.

Процедура приема на работу включает следующие стадии: проверку заявления; проведение экзаменов или собеседование; проверку благонадежности; проверку кандидата на должность; проверку в течение испытательного срока.

За последнее время продолжался процесс совершенствования государственной гражданской службы, который наглядно отразился в изданном в 2004 году правительственном документе под названием «Реформы гражданской службы: исполнение и структуры». Основная идея - соответствие ожиданиям потребителя государственных услуг. В нем перечислены ключевые принципы трансформации государственной гражданской службы: наличие компетентного центра выработки кадровой политики; более быстрое продвижение внутри службы; конец пожизненного пребывания на старших должностях.

Сегодня в Великобритании около 25% государственных чиновников - это специалисты в различных областях права, экономики, науки и техники. Значение этой группы государственных служащих постепенно возрастает, о чем свидетельствует изменение динамики их численности в последние годы.

В Германии правовую основу составляет Основной закон ФРГ от 23 мая 1949 года. В ст. 33 этого Закона установлено, что каждый немец имеет равный доступ к любой государственной должности в соответствии со своими склонностями, способностями и профессиональной квалификацией.

Осуществление властных полномочий в виде постоянной задачи, как правило, должно поручаться лицам, состоящим на государственной службе и связанным узами публично-правовых отношений службы и верности. На

немецкой гражданской службе состоят три типа государственных служащих: карьерные государственные гражданские служащие, сотрудники и наемные работники, ротации между которыми не происходит, что отражается на требованиях к их приему на работу и, естественно, прохождению испытательного срока.

Карьерные служащие, представляя элиту государственных служащих, как правило, имеют высшее образование с уклоном экономики или права. Важным отличием карьерных служащих является их пожизненное назначение, а деятельность регламентируется специальным законодательством. Работа сотрудников и наемных работников определяется трудовым законодательством и оформляется рабочим контрактом.

О высоком статусе и признании исключительной роли испытания в Германии говорят следующие обстоятельства: назначение на государственную службу пожизненно производится только после успешного прохождения испытательного срока и достижения 27-летнего возраста. Руководящие должности государственной службы заполняются в большей степени за счет внутриведомственных конкурсов из числа лиц, успешно прошедших испытательный срок.

Специфика прохождения испытательного срока государственных служащих Франции определяется тем, что государственная служба в этой стране имеет глубокое идеологическое обоснование, основанное на понимании ее как особой профессии, существенно отличающейся от всех других профессий, требующей от человека особых качеств и полной отдачи в служении государству. Кроме того, считается, что стабильный государственный аппарат является надежным балансиrom, обеспечивающим устойчивость государства в условиях непредсказуемых изменений политических настроений и симпатий населения. Прием на государственную службу проводится на конкурсной основе, конкурс бывает трех видов: внешний, внутренний и смешанный.

Во Франции прохождение государственной службы регулируется нормами не трудового законодательства, а нормами административного права и права государственной службы как его части, которое предусматривает особый порядок разрешения трудовых споров, дополнительные ограничения, налагаемые на работника. Поступающий на государственную службу Франции, как правило, посвящает ей всю свою трудовую жизнь. Действующий принцип равного доступа предполагает запрет любой дискриминации на основании пола, убеждений или взглядов кандидата. Вместе с тем устанавливается пять условий допуска: наличие французского гражданства, обладание политическими правами, соблюдение законов, положительное отношение к законам о службе в армии, а также физическая пригодность для данной работы.

Как считает французский специалист Л. Рубан, культура государственной службы состоит из двух элементов: во-первых, это

профессиональная культура, разделенная на секторы, во-вторых, социальная, в том числе нравственная культура. [6].

Таким образом, анализ систем организации испытательного срока при замещении вакантных должностей государственных служащих за рубежом дают основания полагать, что они имеют не только различия, но и общие черты, так как каждая из них делает упор на активизации человеческого фактора, его вовлечении в процесс государственного управления. В то же время эти системы имеют свои особенности, обусловленные спецификой развития конкретного государства, его истории. Критически анализируя зарубежный опыт испытания как организационно-правовой формы проверки кандидатов на право заключения с ними договора (контракта) о прохождении государственной службы, полезно будет выделить те его отдельные элементы, которые могут быть использованы в условиях российской государственной службы. В то же время нельзя не отметить, что их механический перенос практически невозможен, поскольку существует множество социально-экономических и культурных различий.

К положительным примерам, которые целесообразно использовать при прохождении испытательного срока в российских условиях, следует отнести применяемую за рубежом практику воспитания нетерпимости к коррупционным правонарушениям, формирования умений правильно вести себя в ситуации конфликта интересов на государственной службе, строгое соблюдение норм профессиональной этики государственных служащих.

В результате проведенного анализа организации испытательного срока в системе государственной службы зарубежных государств можно сделать следующие выводы:

1. Зарубежный опыт организации испытания свидетельствует о необходимости поддержания постоянной коммуникации между представителем нанимателя и государственным служащим, проходящим испытательный срок. В целях обеспечения результативности процедур испытания широко практикуется разработка программы адаптации нового сотрудника. По окончании испытательного срока осуществляется его оценка. Шкала оценивания обычно содержит показатели: хорошо, удовлетворительно, неудовлетворительно.

2. Большой интерес для государственной гражданской службы представляет опыт США и ряда других стран по работе с высшим административным персоналом, так как от этой категории руководителей зависят характер и стратегия развития государственного управления. Японская методика отождествления личных интересов государственного служащего с интересами государственного органа, действие которой начинается уже в период испытательного срока, позволяет сократить текучесть кадров и способствует повышению эффективности профессиональной деятельности.

3. В целях повышения результативности проведения предварительного испытания и правильности оценки нанимателем соответствия работника

выполняемой работе в организации рекомендуется разработать положение о порядке прохождения испытательного срока государственными служащими. В данном нормативном акте должны быть определены общие положения в соответствии с действующим трудовым законодательством, а также регламентирован сам порядок прохождения предварительного испытания.

Литература

1. Киселев И.Я. Сравнительное и международное трудовое право: учебник для вузов / И.Я. Киселев – М.: Дело, 2009. – С. 140.
2. Конвенции Международной организации труда от 22 июня 1962 г. № 117 «Об основных целях и нормах социальной политики»
3. Закалюжная Н.В. Организационно-правовые формы определения квалификации работников // <http://www.consultant.ru/> (дата обращения: 24.02.2016)
4. О государственной гражданской службе Российской Федерации [Электронный ресурс] : [федер. закон: принят Гос. Думой РФ 27.07.2004, № 79-ФЗ] // Российская газета. – 2004. – № 162. – Режим доступа : [Консультант Плюс]. – Загл. с экрана.
5. Лобанов В.В. Работа с высшим административным персоналом в США и других зарубежных странах. / В.В. Лобанов – М.: РАГС, 2006. – С. 180.
6. Седов В. Трудовые отношения на государственной гражданской службе (часть 2) / В. Седов // Кадровик. Трудовое право для кадровика. – 2007. – № 8.

*Тарасов А.Г.,
магистрант 1 курса юридического факультета
ФГБОУ ВО «ВятГУ»
Науч. рук. – Редиккульцева Е.Н.,
канд. юрид. наук, зав. кафедрой трудового и социального права,
ФГБОУ ВО «ВятГУ»,
г. Киров*

Проблема дисциплинарной ответственности на государственной гражданской службе

Статья 11 Трудового кодекса Российской Федерации (далее – Трудовой кодекс) [1] предусматривает «на государственных гражданских служащих действие трудового законодательства и иных актов, содержащих нормы трудового права, распространяется с особенностями, предусмотренными федеральными законами и иными нормативными правовыми актами Российской Федерации, законами и иными нормативными правовыми актами субъектов Российской Федерации о государственной гражданской службе...».

Порядок применения дисциплинарных взысканий к государственным гражданским служащим предусмотрен трудовым законодательством с учетом специфики действия Федерального закона от 27.07.2004 № 79-ФЗ «О государственной гражданской службе Российской Федерации» (далее – Федеральный закон № 79-ФЗ). [2] Вопросы привлечения к дисциплинарной ответственности в юридической литературе достаточно подробно исследованы.

Так, например, Старилов Ю.Н. отмечал: «...дисциплинарная ответственность является самостоятельным видом ответственности, порожденным трудовыми правоотношениями». [3] Как известно, служебная дисциплина - это обязательное для гражданских служащих соблюдение служебного распорядка государственного органа и должностного регламента. Это предполагает добросовестное исполнение своих служебных обязанностей по замещаемой должности и соблюдение установленных в государственном органе правил служебной дисциплины.

Для начала следует рассмотреть вопрос о прекращении трудового договора и служебного контракта.

Статья 81 Трудового кодекса устанавливает исчерпывающий перечень случаев, когда трудовой договор может быть расторгнут работодателем:

Статья 37 Федерального закона № 79-ФЗ содержит аналогичные основания для расторжения служебного контракта, что и статья 81 Трудового кодекса.

Однако Федеральным законом № 79-ФЗ устанавливается ряд собственных оснований для расторжения служебного контракта, в частности:

1) несоответствия гражданского служащего замещаемой должности гражданской службы:

а) по состоянию здоровья в соответствии с медицинским заключением;
б) вследствие недостаточной квалификации, подтвержденной результатами аттестации;

2) утраты представителем нанимателя доверия к гражданскому служащему в случаях несоблюдения ограничений и запретов, требований о предотвращении или об урегулировании конфликта интересов и неисполнения обязанностей, установленных в целях противодействия коррупции настоящим Федеральным законом, Федеральным законом от 25 декабря 2008 года № 273-ФЗ «О противодействии коррупции» и другими федеральными законами;

3) неоднократного неисполнения гражданским служащим без уважительных причин должностных обязанностей, если он имеет дисциплинарное взыскание;

4) прекращения допуска гражданского служащего к сведениям, составляющим государственную тайну, если исполнение должностных обязанностей требует допуска к таким сведениям.

В соответствии с частью 1 статьи 192 Трудового кодекса работник может быть привлечен к дисциплинарной ответственности лишь путем

применения дисциплинарных взысканий, предусмотренных законодательством. Работодатель имеет право применить следующие дисциплинарные взыскания: замечание, выговор, увольнение по соответствующим основаниям.

Однако нельзя не заметить, что в ч. 1 ст. 192 Трудового кодекса не определены конкретные основания увольнения, признаваемые в качестве дисциплинарного взыскания. Очевидно, что к их числу относится пункт 5 статьи 81 Трудового кодекса, то есть расторжение трудового договора за неоднократное неисполнение работником без уважительных причин трудовых обязанностей, если он уже имеет дисциплинарное взыскание.

Теперь давайте сравним виды дисциплинарных взысканий, предусмотренные статьей 57 Федерального закона № 79-ФЗ.

Представитель нанимателя вправе применить к государственному служащему следующие виды дисциплинарных взысканий: замечание, выговор, предупреждение о неполном должностном соответствии, освобождение от замещаемой должности гражданской службы, увольнение с гражданской службы по основаниям, установленным пунктом 2, подпунктами «а» - «г» пункта 3, пунктами 5 и 6 ч. 1 статьи 37 Федерального закона № 79-ФЗ.

Таким образом, мы видим, что в Федеральном законе № 79-ФЗ содержатся те же основания, что и в Трудовом кодексе. Однако законодатель в отношении государственных гражданских служащих вводит еще два основания для привлечения к дисциплинарной ответственности: предупреждение о неполном должностном соответствии, освобождение от замещаемой должности гражданской службы.

Дисциплина труда и служебная дисциплина имеют общие правила по их соблюдению и применению в государственном органе. Дисциплина труда и служебная дисциплина обязывают работников и государственных гражданских служащих подчиняться установленным правилам внутреннего трудового распорядка или служебного регламента.

Кизилев В.В. писал: «...чем выше уровень понимания людьми своих обязанностей и необходимости соблюдения правовых норм, тем меньше случаев ответственности за противоправное поведение». [4]

Федеральный закон № 79-ФЗ регулирует вопросы обеспечения служебной дисциплины и применения дисциплинарных взысканий, которые вытекают из действующих норм трудового законодательства.

Следует согласиться с мнением Добробаба М.Б., что «именно дисциплинарная ответственность является основным видом ответственности госслужащих». [5]

Порядок привлечения к дисциплинарной ответственности за совершение должностного проступка в Законе о государственной гражданской службе раскрывается не полностью.

Наиболее полное определение должностного проступка дано в Дисциплинарном уставе таможенной службы. Устав относит к грубым

нарушениям служебной дисциплины также: прогул (в том числе отсутствие сотрудника на службе более трех часов в течение установленного ежедневного служебного времени) без уважительных причин; появление на службе в нетрезвом состоянии, в состоянии наркотического или токсического опьянения; несоблюдение ограничений, установленных для государственных служащих, и т.д. [6]

Таким образом, под дисциплинарным проступком следует понимать противоправное, виновное неисполнение или ненадлежащее исполнение государственным служащим своих должностных обязанностей. Причем противоправностью в данном случае будет считаться действие или бездействие, нарушающее требования закона или подзаконных актов, устанавливающих служебные обязанности, а также служебную дисциплину.

Добробаба М.Б. определяла юридическую ответственность, в том числе и в трудовом праве, как обязанность лица, нарушившего норму, претерпевать те неблагоприятные последствия, которые содержатся в санкции правовой нормы. [7]

Считаем, что данное определение применимо и к служебной ответственности госслужащих, поскольку она охватывает весь состав дисциплинарного и служебного проступка.

Трудовое законодательство, как известно, закрепляет только три вида дисциплинарных взысканий: замечание, выговор и увольнение по соответствующим основаниям.

В то же время статья 57 Федерального закона № 79-ФЗ () расширяет данный перечень, устанавливая дополнительно предупреждение о неполном должностном соответствии и освобождение от замещаемой должности гражданской службы. Кроме этого, Федеральный закон № 79-ФЗ также предусматривает иной порядок применения иных взысканий, по сравнению с нормами Трудового кодекса. В случае привлечения к дисциплинарной ответственности в соответствии со ст. 193 Трудового кодекса устанавливаются сроки проведения служебной проверки и применения дисциплинарного взыскания в пределах одного месяца.

Вместе с тем статья 58 Федеральный закон № 79-ФЗ предусматривает, что применению дисциплинарного взыскания к государственному гражданскому служащему предшествует служебная проверка. При этом в соответствии со статьей 59 Федерального закона № 79-ФЗ представитель нанимателя государственного органа организует служебную проверку с участием должностных лиц этого органа. По результатам служебной проверки, которая может осуществляться продолжительностью до одного месяца, составляется письменное заключение, на основании которого представителем нанимателя принимается решение о наложении взыскания.

На практике срок служебной проверки иногда не соблюдается, по его истечении представитель нанимателя юридически утрачивает возможность применения дисциплинарного взыскания. Поскольку данный пресекающий срок не подлежит изменению, предлагается сократить срок служебной

проверки с таким расчетом, чтобы у представителя нанимателя была реальная возможность применить соответствующее решение о привлечении к служебной ответственности в пределах этого срока.

В отличие от поощрений, которые могут применяться в различных сочетаниях, меры дисциплинарного воздействия применяются за один дисциплинарный проступок, который может повлечь за собой наложение одного-единственного дисциплинарного взыскания по выбору представителя нанимателя. Однако, если неисполнение или ненадлежащее исполнение по вине гражданского служащего возложенных на него должностных обязанностей продолжалось, несмотря на ранее наложенное дисциплинарное взыскание, допустимо применить к нему новое дисциплинарное взыскание, в том числе увольнение (п. 33 Постановления Пленума Верховного Суда РФ).

Таким образом, основания и порядок применения дисциплинарных и служебных взысканий несущественно отличаются, за исключением видов взысканий и сроков их применения.

Литература

1. Трудовой кодекс Российской Федерации [Электронный ресурс] : [федер. закон: принят Гос. Думой РФ 30.12.2001, № 197-ФЗ] // Российская газета. – 31.12.2001. – № 256. – Режим доступа : [Консультант Плюс]. – Загл. с экрана.
2. О государственной гражданской службе Российской Федерации: Федеральный закон от 27.07.2004 № 79-ФЗ // СЗ РФ. – 2004. – № 31. – Ст. 3215.
3. Об организации предоставления государственных и муниципальных услуг: Федеральный закон от 27.07.2010 № 210-ФЗ // СЗ РФ. – 2010. – № 31. – Ст. 4179.
4. Стариков Ю.Н. Профессиональное «чиновничество» и служебное право в России: была ли реформа государственной службы и основательны ли сомнения в существовании служебного права // Административное право и процесс. – 2014. – № 7.
5. Кизилев В.В. Институт административной ответственности государственных гражданских служащих России. Саратов, 2012. – С. 77.
6. Добробаба М.Б. Концептуальные основы служебно-деликтного права // Русский закон. – 2014. – № 2. – С. 35.
7. Добробаба М.Б. Проблема систематизации служебно-дисциплинарных деликтов // Административное право и процесс. – 2013. – № 7.

*Тебеньков А.С.,
студент 2 курса Волго-Вятского института (филиала)
Университета имени О.Е.Кутафина (МГЮА)
Науч. рук. – Сучкова Т.Е.,
преподаватель кафедры государственно-правовых дисциплин
Волго-Вятского института (филиала)
Университета имени О.Е. Кутафина (МГЮА),
г. Киров*

Административный процесс: подходы к пониманию.

Аннотация. В данной статье автором рассматриваются различные подходы к пониманию широты термина административного процесса, а так же раскрываются основные концепции административного процесса в современном российском праве.

Ключевые слова: административно-процессуальное право, административный процесс, процедурная деятельность, юстиционный подход, административное судопроизводство, органы публичной администрации.

В современном отечественном правовом пространстве административно-процессуальное право как отрасль права только начинает формироваться, из-за чего возникает большое количество правовых коллизий. Эти коллизии возникают в силу ряда фактов. Во-первых, нормы административно-процессуального права рассредоточены в различных правовых актах, которые помимо административно-процессуальных норм содержат нормы других отраслей права. Во-вторых, нормы административно-процессуального права определяют границы и порядок применения норм не только административного, но и других материальных отраслей права. Таким образом, возникает большое количество правовых коллизий, вызывающих, в свою очередь, дискуссии в научных кругах.

Одним из самых актуальных и спорных вопросов в современном российском административно-процессуальном праве является определение «административный процесс». Поскольку законодатель не определил широту его понимания в едином легальном понятии, существуют различные научные подходы к его пониманию.

Одним из первых, кто обратил внимание на явную неопределенность в понимании термина «административный процесс», был профессор В. Д. Сорокин. Он одним из первых предложил концепцию, согласно которой административный процесс включал в себя деятельность органов исполнительной власти по разрешению подведомственных им всех категорий административных дел, которые могут быть, как связаны, так и не связаны с разрешением споров и конфликтов [7, с.21-22]. Данная концепция раскрывает административный процесс в широком смысле, поскольку охватывает не только деятельность по разрешению дел об административных

правонарушениях, но и иную деятельность органов публичного управления. Данная концепция заняла одно из ведущих мест в отечественном административно-процессуальном праве. Большинство современных правоведов придерживаются данной концепции, в частности сторонником широкого понимания термина «административный процесс» является профессор А.П.Коренев, который подразумевает под административным процессом деятельность, урегулированная административно-процессуальными нормами, по разрешению индивидуальных, конкретных дел в сфере государственного управления уполномоченными на то субъектами административно-процессуальных отношений [2, с.219].

Другая концепция, сформировавшаяся в отечественном административном праве, рассматривает термин «административный процесс» в узком смысле. Одним из основоположников данной концепции является профессор Н.Г.Салищева. Согласно её точке зрения под административным процессом следует понимать деятельность по разрешению споров, возникающих между сторонами административного правоотношения, не находящихся между собой в отношениях служебного подчинения, а также по применению мер административного принуждения [5, с.21]. Сторонники данной концепции понимают под административным процессом исключительно деятельность по разрешению административно-правовых споров, поэтому они не раз предлагали подвергнуть кодификации всю отрасль административной юстиции [3, с.98].

Сторонником узкого понимания административного процесса, является также М.Я. Масленников. Согласно его точке зрения весь административный процесс можно подразделить на: производство по делам об административных правонарушениях; по применению мер административного взыскания к лицам, совершившим деяния, содержащие признаки преступлений, не представляющих большой общественной опасности; по применению мер административно-медицинского характера в отношении хронических алкоголиков и лиц, больных наркоманией; о выдворении за пределы страны иностранных граждан [4, с.71]. Таким образом, административный процесс в его понимании представляет собой деятельность органов публичной администрации по применению мер административного принуждения.

Наиболее узкое понимание термина «административный процесс» присуще сторонникам юстиционного подхода. По их мнению административный процесс представляет собой исключительно административное судопроизводство, то есть деятельность исключительно судов по разрешению административных дел, возникающих из материальных административных правоотношений [1, с.545-546].

В последние годы свое развитие получила теория интегративного подхода к пониманию административного процесса, согласно которой административный процесс следует рассматривать с двух позиций: во-первых, как деятельность органов публичной администрации по управлению

государством (управленческая деятельность всех субъектов управления и их должностных лиц), а во-вторых, как процесс реализации норм законов об административной ответственности [6, с.32-33]. Поэтому сторонники данной теории подразделяют административный процесс как общее явление на два вида: исполнительный административный процесс и судебный административный процесс [8, с.44].

Таким образом, сегодня невозможно однозначно трактовать такое многозначное понятие как административный процесс. На мой взгляд, среди других доктринальных пониманий данного термина особо выделяется узкое понятие административного процесса, поскольку он полагает однозначно разграничивать административный процесс от других близких понятий.

Литература

1. Васильев Ф.П. Процессуальные особенности в административной ответственности в России / Предисловие д.э.н., проф., к.ю.н., Н.Д. Эриашвили. М.: ЮНИТИ-ДАНА, 2003. — 590с.
2. Корнев А.П. Административное право России. Учебник. В 3-х частях. Часть I. М.: МЮИ МВД России. Изд-во «Щит-М», 1999. — 280с.
3. Масленников М. Я. Сущность и актуальные вопросы правоприменения по делам об административных правонарушениях. Типография издательства ВГУ. 1990. — 209с.
4. Салищева Н.Г., Административный процесс в СССР.–М.,1964. — 152с.
5. Салищева Н.Г. Административный процесс: проблемы и перспективы. Проект Федерального конституционного закона "Об административном судопроизводстве" // Проблемы административной юстиции. Материалы семинара. - М.: Статут, Ин-т "Открытое Общество", 2002. —106с.
6. Сорокин В. Д. Советское административно-процессуальное право. Л: 1976. — 56с.
7. Стариков Ю.Н. Административное право: Учебник для вузов / Б. В. Россинский, Ю. Н. Стариков. 4-е изд., пересмотр, и доп. (учебник с грифом о допущении Министерством образования Российской Федерации в качестве учебника для студентов высших учебных заведений, обучающихся по специальности "Юриспруденция"). М.: Норма, 2009. — 928с.
8. Стахов А.И. Административно-процессуальное право как регулятор административного судопроизводства в России/ А.И. Стахов // Административное право и процесс – 2015 – №11.

*Тураева Е.В.,
студентка 2 курса,
Волго-Вятский институт (филиал)
ФГБОУ ВО «Московский государственный юридический
университет имени О. Е. Кутафина (МГЮА)»
Науч. рук. – Кошелева И.В.,
ст. преподаватель кафедры уголовно-процессуального права и
криминалистики,
Волго-Вятский институт (филиал)
ФГБОУ ВО «Московский государственный юридический
университет имени О. Е. Кутафина (МГЮА)»,
г. Киров*

Допустимость доказательств в уголовно-процессуальном праве России: проблемы и направления совершенствования

Вопрос о допустимости доказательств в науке уголовно-процессуального права является одним из самых дискуссионных. Несмотря на большое количество научных работ по этому вопросу, многие аспекты допустимости доказательств были и остаются спорными, не имеющими однозначного решения.

Согласно действующему уголовно-процессуальному законодательству, доказательства по уголовному делу должны отвечать нескольким правовым требованиям – достоверности, допустимости, относимости и достаточности для разрешения уголовного дела.[1, ч.1ст.88] В доказательственном праве эти требования называют свойствами.

На взгляд большинства теоретиков и практиков-процессуалистов допустимость является основополагающим свойством доказательств, что обуславливает необходимость не только чётко отграничить это свойство от других, но и установить истину в дискуссиях по поводу спорных вопросов о допустимости доказательств.

Для уяснения природы допустимости доказательств необходимо определиться с содержанием этого свойства.

Некоторые авторы соотносят допустимость с таким свойством доказательств как достоверность.[4, с.13-14] Данное утверждение представляется спорным, поскольку каждое из свойств доказательств – это самостоятельные, взаимосвязанные, но не взаимозамещающие признаки доказательства, которые имеют индивидуальное содержание и предназначение.

Сама дефиниция допустимости доказательств в науке является одним из спорных вопросов, поскольку уголовно-процессуальное законодательство не содержит данного определения. Одни авторы видят в ней соответствие доказательств предъявляемым законом требованиям, т.е. пригодность доказательств с точки зрения их формы. Так, теоретики российского

доказательственного права, в частности, М. Поляков и Н. Попов писали: «Допустимость есть пригодность доказательства с точки зрения законности источников, методов и приемов получения сведений».[12, с.229]

Другие, например, Л.Н. Карнеева, видят в допустимости свойства как формы доказательств, так и содержания, которые свидетельствуют о соблюдении всех требований закона.[7, с.24]

Н.М. Кипнис определяет допустимость как строго формальное понятие, означающее соответствие источника фактических данных и облекающей его процессуальной формы требованиям закона.[9, с.25]

Третьи считают, что всякое доказательство, относящееся к установлению события преступления и вины правонарушителя, считается допустимым.[2, с.115]

Не менее интересное мнение Н.В. Сибилевой. Она полагает, что одним из признаков допустимости доказательств является строгое соблюдение норм нравственности при их получении.[10, с.16]

Большинство учёных при определении понятия допустимости доказательств ограничиваются перечислением критериев с некоторыми редакционными изменениями.

Представляется, что наиболее точно и полно критерии допустимости выделил А.В. Смирнов, к которым он отнес:

- 1) надлежащий субъект доказывания,
- 2) надлежащий источник доказательств,
- 3) надлежащий вид способа собирания доказательств,
- 4) законная процессуальная форма собирания доказательств, законная процедура проверки доказательств.[11, с.186]

По нашему мнению, наиболее точным и ёмким представляется определение допустимости доказательств, высказанное В.В. Золотых, как «возможность или позволительность их использования в процессе доказывания обстоятельств, имеющих значение для правильного разрешения дела».[5, с.6]

Уголовно-процессуальный закон РФ регламентирует вопросы допустимости через контрарное понятие недопустимых доказательств, закреплённое в ст. 75 УПК РФ, т.е. допустимые доказательства те, которые не соответствуют критериям недопустимости. В связи с чем возникает множественность точек зрения относительно понимания сущности «допустимости доказательств». Отметим, что понятие и цели допустимости доказательств даны и официально закреплены в уголовном законодательстве США, Англии и Италии. В уголовном законодательстве-там нет единого кодекса[6, с.346-387] Для решения этой проблемы в РФ необходимо учесть опыт зарубежных стран и дать чёткое и полное определение, закрепив его в законе.

Допустимость доказательств – это единственное из свойств доказательств, которое прямо основывается на Конституции РФ, в ст. 50 которой закреплено: «При осуществлении правосудия не допускается

использование доказательств, полученных с нарушением федерального закона». При буквальном толковании ст. 50 Конституции РФ и ст. 75 УПК РФ ряд теоретиков видят противоречие норм Основного и Федерального законов. Так, Конституция РФ недопустимыми называет любые доказательства, противоречащие закону, а УПК РФ – лишь противоречащие нормам кодекса. На наш взгляд, это не является проблемой, что подтверждается приоритетом более широкой по сфере регулирования конституционной нормы над уголовно-процессуальной как более узкой, отраслевой.

Не закрепляя саму дефиницию допустимости, законодатель особое внимание уделяет требованиям допустимости доказательств. В ч. 3 ст. 7 УПК РФ, содержится положение о том, что нарушение норм УПК РФ судом, прокурором, следователем, органом дознания или дознавателем влечет за собой признание недопустимыми полученных таким путем доказательств. Устанавливая свойство допустимости, норма возводит его на уровень принципа уголовного судопроизводства.[1, ч.3, ст.7] Кроме того, в качестве гарантии использования в доказывании только допустимых доказательств нужно рассматривать положения ст. 75 УПК РФ, которая устанавливает порядок признания доказательств недопустимыми.

Законодатель чётко сформулировал понятие «недопустимые доказательства». Напомним, что доказательство, полученное с нарушением требований закона, исключается из перечня доказательств. Формулируя понятие недопустимых доказательств, законодатель уделил специальное внимание неопровержимой презумпции недопустимости доказательств (ч.2 ст.75 УПК РФ).

В частности, недопустимым доказательством являются показания подозреваемого, обвиняемого, данные в ходе досудебного производства по уголовному делу в отсутствие защитника, включая случаи отказа от защитника, и не подтвержденные подозреваемым, обвиняемым в суде (п. 1 ч. 2 ст. 75 УПК РФ). Эта радикальная норма закона получила неоднозначную оценку. Одни рассматривают данное положение закона в качестве шага на пути к правовому государству, как важную гарантию защиты прав подозреваемого и обвиняемого.[11, с.185] Другие закономерно увидели в анализируемой норме запредельную заботу об обвиняемом и выступили с предложением исключить указанное правило. [3, с.65-69] Действительно, нередко преступники являются лицами юридически грамотными, поэтому они могут сознательно отказаться от услуг защитника в момент дачи показаний на этапе предварительного расследования, заведомо понимая, что в суде им удастся добиться признания их показаний в качестве недопустимых доказательств. А приглашение защитника помимо воли обвиняемого или подозреваемого не является решением данной проблемы, поскольку будет нарушено право гражданина на самозащиту (ч.2 ст.16 УПК РФ).

Придерживаясь точки зрения последних, полагаем, что в данную норму следует внести изменения, дополнив положение закона следующим условием: «в случаях, когда защитник этим лицам реально предоставлялся». На наш взгляд, такая редакция анализируемой нормы является более предпочтительной и отражает принятие следователем всех необходимых мер, направленных на обеспечение подозреваемым, обвиняемым защиты от уголовного преследования.

В п. 2 ч. 2 ст. 75 закреплено еще одно основание признания доказательств недопустимыми, касающееся показаний потерпевшего, свидетеля, основанных на догадке, предположении, слухе, а также показаний свидетеля, который не может указать источник своей осведомленности. Данная норма вызывает противоречивые суждения. С одной стороны, показания потерпевшего, свидетеля, несомненно, должны исходить из достоверного источника, поскольку, в отличие от подозреваемого и обвиняемого, эти лица несут ответственность за дачу ложных показаний. С другой стороны, утверждение о том, что показания свидетеля и потерпевшего, основанные на догадке, предположении, слухе, являются недопустимыми, категорично. По нашему мнению, в рассматриваемом положении закона есть неточность, поскольку любая информация, полученная в результате догадки, предположения, слуха, должна быть проверена, а не заранее исключена.

Пункт 3 ч. 2 ст. 75 УПК РФ определяет иные случаи признания доказательств недопустимыми, а именно – нарушение требований УПК РФ при получении доказательств. Таким образом, список непроверяемых презумпций недопустимости доказательств законодатель оставил открытым. Это может привести и ученых, и практиков к мнению о том, что нарушение норм иных федеральных законов, помимо УПК РФ, при получении доказательств не приводит к недопустимости последних. Поэтому следует внести коррективу и в анализируемое положение о том, что недопустимыми являются доказательства, полученные с нарушением законодательства РФ.

Примечательно и то, что статья 88 УПК РФ устанавливает возможность признания судом доказательств недопустимыми по ходатайству сторон или по собственной инициативе. Однако практика знает немало случаев, когда в судебном разбирательстве анализируются доказательства, полученные с нарушениями закона, но суд или стороны на это обстоятельство не реагируют. Мы считаем несостоятельной позицию о том, что любое нарушение требований УПК РФ при собирании доказательств, влечет их недопустимость. Полагаем, что в каждом конкретном судебном разбирательстве следует сделать акцент на поиск именно процессуальных путей сохранения или восстановления содержания утраченной информации и повторного введения ее в процесс в другой процессуальной форме, отвечающей требованиям допустимости.

Примером этому может служить Кассационное определение Судебной Коллегии по уголовным делам Верховного Суда РФ от 25 ноября 2005 года.

Рассмотрев в судебном заседании кассационные жалобы осужденного и его адвоката, которые ставили вопрос об отмене вынесенного областным судом приговора в связи с допущенными существенными нарушениями уголовно-процессуального закона, выразившимися в том, что после признания протокола проверки показаний недопустимым доказательством, понятые, несмотря на это были допрошены в судебном заседании, что повлияло, по их мнению, на решение суда, судебная коллегия оставила обжалуемый приговор в силе, обосновав свое решение тем, что вопрос о недопустимости доказательства – протокола проверки показаний разрешен судом в соответствии с законом, поскольку сам факт допроса понятых в качестве свидетелей нельзя рассматривать как исследование недопустимого доказательства.[8]

Таким образом, Верховный Суд РФ подтвердил обоснованность суждения о том, что нарушения процессуальной формы получения доказательств не предрешают их недопустимости, в тех случаях, когда их можно устранить в судебном заседании процессуальным путем.

На наш взгляд, признание любого доказательства, полученного при собирании с нарушением процессуальной формы недопустимым, безосновательна. Поскольку это фактически смешивает, отождествляет задачи как по ограждению прав и законных интересов гражданина, так и по обеспечению достоверности доказательства, не придавая какой-либо из них самостоятельного значения. Действительно, задачи тесно связаны между собой, но не должны полностью «сливаться» друг с другом.

Развитие института допустимости доказательств является одним из основных направлений реформирования российского доказательственного права. От правильного решения вопросов допустимости доказательств в ходе расследования и судебного рассмотрения уголовного дела зависит надлежащее обеспечение прав и свобод участвующих в деле лиц, обеспечение гарантий и соблюдение принципов уголовного судопроизводства. Эффективность этого в уголовном процессе напрямую зависит от того, насколько чётко и оптимально основные положения установлены в законе и соответствуют сегодняшней обстановке в стране. Думается, что при устранении ряда неточностей, выявленных нами, станет возможным установить истину относительно дискуссионных вопросов допустимости доказательств. Тем самым будет сделан очередной шаг на пути построения правового государства и укрепления демократических начал в Российской Федерации.

Литература

1. Уголовно-процессуальный кодекс Российской Федерации" от 18.12.2001 № 174-ФЗ (ред. от 30.12.2015, с изм. от 25.02.2016)
2. Божьева В.П.– 2-е изд.– М. : Изд-во Юрайт ; Высшее образование. – 2009.
3. Бойков А. Новый УПК России и проблемы борьбы с преступностью // Уголовное право. 2002. № 3

4. Жданова Я.В. Проблемы вероятного и достоверного в уголовно-процессуальном доказывании и их влияние на принятие отдельных процессуальных решений следователем. – Ижевск, 2004.
5. Золотых В.В. Проверка допустимости доказательств в уголовном процессе. – Ростов /н/Д., 1999
6. Калиновский К.Б. Основные черты уголовного процесса зарубежных государств // Уголовный процесс: Сборник учебных пособий. Особенная часть. Вып. 3. М.: ИМЦ ГУК МВД России, 2003.
7. Карнеева Л.Н. Доказательства и доказывание в уголовном процессе. М., 1994.
8. Кассационное определение Судебной коллегии по уголовным делам Верховного Суда РФ по делу № 48-005-105 сп от 25 ноября 2005 года. Электронный ресурс: интернет-сайт Верховного Суда РФ <http://www.vsrfl.ru/>
9. Кипнис Н.М. Допустимость доказательств в уголовном судопроизводстве М., 1995.
10. Сибилева Н.В. Допустимость доказательств в советском уголовном процессе: Автореф. на соиск. уч. ст. канд. юрид. наук. – Харьков, 1986.
11. Смирнов А.В., Калиновский К.Б. Уголовный процесс: учебник (4-е издание, переработанное и дополненное) /под общ.ред. А.В. Смирнова. – М.: «КНОРУС», 2008
12. Теория доказательств в советском уголовном процессе / под.ред. Н.В. Жогин. М., 1973

*Урасбактеев С.М.,
магистрант 2 курса юридического факультета
ФГБОУ ВО «ВятГУ»
Урасбактеев Р.М.,
студент 1 курса
ФГБОУ ВО «ВятГУ»,
г. Киров
Раимбакиева Л.Д.,
студентка 6 курса
ФГБОУ ВО «ГАУ Северного Зауралья»
г. Тюмень*

Понятие деловых качеств, подлежащих проверке и оценке

На современном этапе развития экономики и предпринимательства в России работодатели различных форм собственности ставят перед собой задачи не только достижения и сохранения стабильности финансово-экономического состояния предприятия, получения максимальной прибыли, увеличение инвестиционной привлекательности, но также и повышения эффективности производительности труда и улучшения климата в трудовом

коллективе. И, как следствие, на решение вышеуказанных задач, огромное влияние оказывает деятельность работников, составляющая главный ресурс любого работодателя.

Анализ современной литературы, посвященной теоретико-методологическим и прикладным вопросам оценки, позволяет утверждать, что сегодня окончательно еще не завершился процесс институционализации понятийно-терминологического аппарата оценки персонала организации. Одна из актуальных проблем заключается в конкретизации сущности деловых качеств и их отражении в соответствующих категориях, понятиях и терминах, которые бы однозначно трактовались, имели характер устоявшихся в теории и практике.

В науке чаще всего выделяются следующие приоритетные качества, подлежащие оценке: деловые, личные, моральные, другие [3, с. 15].

Понятие «деловые качества» относится к тем понятиям, которыми до сих пор зачастую оперирует нормативный массив, регулирующий трудовые и тесно связанные с ними отношения, но которые не имеют при этом легального развернутого определения. Это сильно затрудняет правоприменительную деятельность, нарушает единообразие судебной практики и порождает различные толкования одних и тех же правовых норм. В современном трудовом праве России это тем более опасно по причине некоторого смещения в последнее время приоритета централизованного метода правового регулирования в сторону локального и договорного.

Категория «деловые качества» используется и в Трудовом кодексе РФ (например, ст. 3, 64) [1], причем данный термин всегда употребляется законодателем во множественном числе, что само по себе подразумевает наличие определенного перечня этих самых «качеств», хотя бы примерного. Однако ни перечня, ни легального определения понятия «деловые качества» на сегодняшний день нет.

Многие правоведы, перечисляя качества, подлежащие оценке, упоминают деловые качества. Кроме того, во многих нормативных правовых актах содержатся указания на оценку деловых качеств. Но нигде не дается определение понятия «деловые качества». Определенную ясность в понимание вопроса вносит Постановление Пленума Верховного Суда РФ от 17.03.2004 № 2 «О применении судами Российской Федерации Трудового кодекса Российской Федерации» (ред. от 24.11.2015) [2]. В п. 10 дается разъяснение, что под деловыми качествами работника следует, в частности, понимать способность физического лица выполнять определенную трудовую функцию с учетом имеющихся у него профессионально-квалификационных качеств (например, наличие определенной профессии, специальности, квалификации), личностных качеств (например, состояние здоровья, наличие определенного уровня образования, опыта работы в данной отрасли).

Пленум Верховного Суда РФ также указывает, что работодатель вправе предъявить к лицу, претендующему на вакантную должность или работу, и иные требования, объединив их в две группы: требования, которые

должны быть предусмотрены в качестве обязательных для заключения трудового договора в силу прямого предписания федерального закона; требования, обусловленные спецификой как самой трудовой функции, так и работы, для выполнения которой заключается трудовой договор (например, владение одним или несколькими иностранными языками, способность работать на компьютере).

Применительно к категории «деловые качества работника» необходимо уяснить ее роль и место в процессе труда как форме общественной деятельности, регулируемой трудовым правом [4, с. 7].

Представляется, что деловые качества для работника – это тот инструментарий, арсенал профессиональных средств, при помощи которых работник выполняет свою трудовую функцию. Следуя в этом направлении, можно сделать вывод, что перечень деловых качеств в каждом конкретном случае определяется, прежде всего, кругом работ с учетом профессии, специальности, квалификации и должности, т. е. той самой трудовой функцией, для выполнения которой заключается трудовой договор.

Думается, что содержание категории «деловые качества работника» имеет две составляющие: профессионально-квалификационные и личностные качества. К профессионально-квалификационным могут быть отнесены: уровень образования, профессия, специальность, уровень (степень) квалификации, стаж работы по определенной профессии, специальности, должности, опыт работы в определенных отраслях экономики, производительность труда и т. п. Личностные качества могут включать такие характеристики, как нестандартность мышления, коммуникабельность, организаторские способности, определенные внешние данные, отсутствие ограничений (противопоказаний) для осуществления некоторых видов деятельности (работ) по состоянию здоровья и др.

Таким образом, видится невозможным в тексте ТК РФ дать исчерпывающий перечень деловых качеств работника (профессионально-квалификационных и личностных), так как их набор обусловлен определенной трудовой функцией.

Следовательно, целесообразно ограничиться примерным открытым перечнем, оставляя возможность для локального нормотворчества в пределах работодательской компетенции. Кроме того, в ТК РФ и иных нормативных актах, содержащих нормы трудового права, при употреблении категории «деловые качества» необходимо конкретизировать, о наборе каких характеристик работника идет речь – только ли о профессионально-квалификационных или обо всей совокупности.

Литература

1. Трудовой кодекс Российской Федерации от 30.12.2001 № 197-ФЗ (ред. от 30.12.2015) // Собрание законодательства РФ, 07.01.2002, № 1, ст. 3.
2. Постановление Пленума Верховного Суда РФ от 17.03.2004 № 2 «О применении судами Российской Федерации Трудового кодекса Российской Федерации».

Федерации» (ред. от 24.11.2015) // Бюллетень Верховного Суда РФ. 2004. № 6.

3. Анисимов В.М. Кадровая служба и управление персоналом организации: Практик. пособие кадровика / В.М. Анисимов – М.: Экономика, 2003. – 564 с.

4. Серопян О.Р. Понятие и правовое значение оценки работников / О.Р. Серопян / О.Р. Серопян // Актуальные проблемы российского права. – М. 2009. – 51 с.

*Утробина В.А.,
магистрант ФГБОУ ВО «ВятГУ»
Науч. рук. – Лыпка Т.И.,
канд. ист. наук, доцент,
зав. кафедрой теории и истории государства и права
ФГБОУ ВО «ВятГУ»,
г. Киров*

К вопросу о заключении и прекращении срочных трудовых договоров в Российской Федерации и Германии

Аннотация: в статье анализируются вопросы заключения и прекращения срочного трудового договора в Российской Федерации и Германии, анализируется судебная практика.

Ключевые слова: срочный трудовой договор, заключение, прекращение, судебная практика, заключение и прекращение срочных трудовых договоров в Германии.

Исходя из буквы закона, срочный договор заключается, когда трудовые отношения не могут быть установлены на неопределенный срок с учетом характера предстоящей работы или условий ее выполнения (ч. 1 ст. 59 Трудового Кодекса Российской Федерации) (далее ТК РФ)[1].

Чтобы защитить трудовые права работников при заключении трудового договора законодатель акцентирует на том, что трудовой договор, который заключается на определенный срок, при отсутствии достаточных к тому оснований, которые устанавливаются судом, считается заключенным на неопределенный срок. Таким образом, данное явление может признать только суд[6, с.35]. К примеру, «в зарубежных странах, а именно в Германии обязательная письменная форма трудового договора не предусмотрена. Тем не менее условие о срочном характере трудового договора должно быть закреплено в письменной форме. В противном случае данное условие будет являться недействительным. Если условие о срочном характере трудового договора признано недействительным, то трудовой договор считается заключенным на неопределенный срок»[5].

Работник в целях защиты трудовых прав имеет право признать увольнение незаконным в судебном порядке в связи с истечением срока

трудового договора, который заключен в нарушение ст. 58 ТК РФ. Примером может послужить судебная практика, в которой работница была принята по срочному трудовому договору до окончания проведения конкурсной процедуры. При этом выполняемая работа не была связана с результатами конкурса. Работница уволена по п.2 ч.1 ст.77 ТК РФ. Суд решил, что увольнение неправомерно, срок действия трудового договора не мог быть поставлен в зависимость от срока проведения конкурсной процедуры, так как трудовая функция работницы не была связана с результатом конкурса[2].

Если работодатель заключает необоснованный срочный трудовой договор с работником, то нарушение права происходит, либо в момент заключения, либо в момент прекращения трудового договора, так как истекает срок его действия. В связи с этим работник претерпевает правовые последствия (лишение работы) как правило в последнем случае. Как правило работник не обращается в трудовую инспекцию в момент заключения необоснованного заключения срочного трудового договора, дабы не потерять рабочее место. Судебное разбирательство возникает, только тогда, когда трудовой договор прекращает свое действие [4, с.64].

К примеру, В. И. Миронов указывает, что применение п. 2 ст. 77 ТК РФ в качестве основания прекращения трудового договора позволяет работнику предъявить иск о незаконности заключения с ним срочного трудового договора. Данный иск может быть предъявлен работником в течение трех месяцев с даты получения им документов о нарушении трудовых прав путем применения данного основания увольнения[3, с.53].

Немало важной проблемой является в заключении срочных трудовых договоров- это определение даты прекращения этого самого договора. В ТК РФ определено общее правило, что прекращение трудовых прав и обязанностей начинается на следующий день после календарной даты, которой определено окончание трудовых отношений. При заключении трудовых договоров очень часто не указывается срок окончания трудовых отношений, а лишь их момент начала и срок их действия.«По законодательству Германии, если срок трудового договора определяется календарным периодом времени, то трудовые отношения прекращаются автоматически по истечении срока договора без необходимости дополнительного документального оформления.

Если же окончание срока трудового договора было связано с достижением определенной цели, то трудовые отношения прекращаются по истечении двух недель с момента письменного уведомления работника работодателем о моменте достижения цели.

Если работник не был уведомлен, то трудовой договор считается заключенным на неопределенный срок. До истечения срока трудовой договор может быть расторгнут с соблюдением установленных сроков предупреждения об увольнении (по инициативе как работодателя, так и работника), но только в том случае, если это специально предусмотрено в трудовом договоре с работником или в тарифном договоре»[5].

Таким образом, данный факт в законодательстве Германии более проработан на законодательном уровне в сравнении с трудовым законодательством РФ.

Итак, если трудовой договор является срочным, то в нем необходимо указывать либо конкретный срок его окончания, либо иные обстоятельства, с которыми связывается окончание срока трудового договора во избежание пробелов в данном вопросе.

Литература

1. Трудовой кодекс Российской Федерации [Текст]: // от 30.12.2001 № 197-ФЗ (в ред. от 30.12.2015). – Российская газета; федеральный выпуск № 256 от 31.12.2001.

2. Апелляционное определение Свердловского областного суда от 5 августа 2014 по делу № 33-10573/2014 доступ из СПС КонсультантПлюс.

3. Миронов В. И. Экспертное заключение № 7 / В.И.Миронов // Трудовое право –2007– № 4.

4. Пресняков М. В. Сроки обращения за защитой трудовых прав: проблемы действующего законодательства и правоприменительной практики / М.Пресняков // Трудовое право–2012– № 4.

5. Чиканова Л.А., Чесалина О.В., Шарер А. Срочный трудовой договор в России и Германии / Л.А. Чиканова // Консультант плюс.

6. Шевелёва А.А. Актуальные вопросы заключения и прекращения срочных трудовых договоров /А.А.Шевелёва// Вестник Омской юридической академии– 2013– №1.

*Ушакова М.А.,
магистрант ФГБОУ ВО «ВятГУ»*

Условия наступления гражданско-правовой ответственности в сфере оказания медицинских услуг

Для наступления гражданско-правовой ответственности исполнителя медицинской услуги необходимо доказать совокупность обстоятельств: наличие неблагоприятных последствий для пациента (вред), противоправность деяния, вина причинителя вреда, наличие причинной связи между действиями исполнителя и наступившими последствиями – вредом здоровью.

Практика показывает, что доказать все указанные пункты достаточно сложно. Проблемы возникают, прежде всего, в установлении причинно-следственной связи между действиями медицинского персонала и наступившими последствиями.

Верховный суд РФ указывает на необходимость судов устанавливать, имеется ли причинная связь между наступлением негативных последствий

для пациента и причиненной травмой, при рассмотрении дел о возмещении вреда, причиненного повреждением здоровья [1].

Причинно-следственная связь имеет важное место для определения ответственности медицинского персонала. Исходя из специфики самой медицинской деятельности, существует проблема множественности причин наступления неблагоприятного результата [2, с. 50].

В медицинской деятельности достаточно сложной задачей является определение того, что явилось причиной вреда здоровью, в какой связи находятся действия (бездействие) врачующего лица по отношению к негативным последствиям [3, с. 48]. Именно поэтому суд в таких делах прибегает к помощи судебно-медицинской экспертизы, которая и является основным процессуальным доказательством по делу.

Результат экспертизы – оценка фактических обстоятельств дела. Однако фактическая оценка обстоятельств дела не имеет юридического значения, пока такое значение ей не придаст суд, приняв их в качестве доказательства. Суд оценивает экспертное заключение по внутреннему убеждению, основанному на беспристрастном, всестороннем и полном рассмотрении, после чего принимает его в качестве доказательства [4, с. 86-87].

В ходе рассмотрения судами гражданских дел выявляются определенные проблемы в практике назначения, проведения и последующей оценки судебно-медицинских экспертиз по делам о некачественном оказании медицинской помощи.

1. Не урегулированы законодательные вопросы производимой в гражданском процессе экспертизы по указанным делам [5, с. 34].

При рассмотрении гражданских дел данной категории судами подавляющее большинство экспертных исследований назначаются в бюро судебно-медицинских экспертиз, которые согласно законодательству [6] относятся к медицинским организациям особого типа, входящим в территориальную систему здравоохранения.

Федеральным законом [7] предусмотрено право граждан на проведения независимой медицинской экспертизы. Однако на данный момент положение, устанавливающее порядок и случаи проведения по инициативе граждан независимой медицинской экспертизы, не принято.

В связи с этим, необходимо незамедлительное утверждение положения о независимой экспертизе.

2. В российском законодательстве не нашло должного правового оформления и внедрения в медицинскую практику ведение карт амбулаторного (стационарного) больного в электронном виде [8].

Основным документом, изучаемым экспертизой, является медицинская документация. При отсутствии необходимых данных в соответствующей документации эксперты не могут дать заключение о наличии причинной связи между ухудшением здоровья пациентов и действиями медицинских работников.

Медицинская документация в бумажном виде может быть изменена, подвержена подчистке, утрачена, написана неразборчивым почерком, что не позволяет сделать однозначного вывода об ее содержании.

Решением данной проблемы может послужить введение электронных карт пациентов с использованием специальной системы и созданием электронных медицинских архивов [9]. Введение такой системы позволит знакомиться с медицинской картой через сеть Интернет и копировать ее в том виде, в котором она существует, что послужит гарантом невозможности подделки и переписывания ее заново.

Данные проблемы указывают на нормативное неурегулирование существующих противоречий, наличие которых нарушает права и свободы граждан сферы оказания медицинских услуг.

Литература

1. О возмещении вреда, причиненного повреждением здоровья (извлечение) [Электронный ресурс] : [Постановление Президиума Верховного Суда РФ 07.04.1993] // Биллетень Верховного суда РФ. – 1993. – № 8. – Режим доступа: [Консультант Плюс]. – Загл. с экрана.
2. Егоров К.В. Правомерное и неправомерное причинение вреда в сфере медицинской деятельности: гражданско-правовой аспект / К.В.Егоров // Автореф. дисс...канд. юрид. наук. – Казань. – 2006. – 190с.
3. Егоров К.В. Указ.соч.
4. Тихомиров А.В. Проблемы правовой квалификации вреда здоровью при оказании медицинских услуг / А.В. Тихомиров // Автореф. дисс...канд. юрид. наук. – Москва. – 2007. – 165с.
5. Шиманская С.В. Причинно-следственная связь как условие гражданско-правовой ответственности при осуществлении медицинской деятельности // Медицинское право. – 2010. – № 4 (32).
6. Об утверждении Номенклатуры медицинских организаций [Электронный ресурс] : [Приказ Минздрава России от 06.08.2013] // Российская газета. – 2013. – № 224. – Режим доступа: [Консультант Плюс]. – Загл. с экрана.
7. Об основах охраны здоровья граждан в РФ [Электронный ресурс] : [федер. закон от 21.11.2011] // СЗ РФ. – 2011. – № 48. – ст. 6724. – Режим доступа: [Консультант Плюс]. – Загл. с экрана.
8. Старчиков М.Ю. О судебно-медицинской экспертизе при рассмотрении судами гражданских дел о некачественном оказании медицинских услуг: проблемные вопросы и пути их разрешения / М.Ю. Старчиков // Подготовлен для системы консультант плюс. 2015. – Режим доступа: [Консультант Плюс]. – Загл. с экрана.
9. Старчиков М.Ю. Указ.соч.

*Фалина М.Н.,
студентка 1 курса юридического факультета,
Нижегородский институт управления,
Российская академия народного хозяйства и государственной службы
при Президенте Российской Федерации
Науч. рук. – Демичев К.А.,
канд. ист. наук, доцент,
Нижегородский институт управления,
Российская академия народного хозяйства и государственной службы
при Президенте Российской Федерации,
г. Нижний Новгород*

О некоторых особенностях формирования межнациональных отношений в контексте восприятия принципов международного права

В настоящее время в России происходит системное развитие российского законодательства, разработанного после распада СССР, и огромную роль в этом процессе играют общепризнанные принципы и нормы международного права, которые наряду с международным договором составляют часть правовой системы Российской Федерации.

Для того что бы лучше разобраться в проблеме восприятия норм и принципов международного права на национальном уровне нужно понять, как видит современная молодежь представителей других национальностей. Для этого нами был разработан и проведен социологический опрос. В результате чего можно сделать следующие выводы и обобщения.

1. Какого Ваше отношение к приезжим людям?

Из 50 опрошенных ответ «положительное» выбрали 23 человека (43 %), ответ «скорее положительное, чем отрицательное»- 20 (40 %) человек, ответ «скорее отрицательное, чем положительное»-6 (12 %) человек и ответ «отрицательное» выбрал 1 (5 %) человек. Благодаря этим ответам мы видим, что в целом молодежь относится к приезжим людям положительно. Эти ответы указывают на то, что еще можно сформировать у молодежи представление о том, что Россия – многонациональная страна.

2. Как Вы можете объяснить Ваше негативное отношение к приезжим?

Из 50 опрошенных: ответ «нежелание интегрироваться в российское общество» выбрали 48 (96 %) человек и ответ «высокая преступность» выбрали 2 (4 %) человека. Исходя из этих данных, можно сделать вывод, что конкретно в поведении приезжих влияет на негативное отношение русской молодежи к ним. Ответ – нежелание интегрироваться в российское общество. Это вполне объяснимо, т.к. мы знаем, что приезжие люди, в т.ч. нелегалы, нередко ведут себя вызывающе, устраивая национальные танцы в центре города, что немало влияет на отношение к ним современной молодежи.

3. Какого Ваше отношение к нации, чья страна находится в конфликтных отношениях с Вашей?

Из 50 человек опрошенных: ответ «абсолютно нормальное, люди не виноваты в конфликте стран» дали 6 (12 %) человек, ответ «везде есть и хорошие и плохие люди» 4 (8 %) человека, ответ «нормальное» 30 (60 %) человек и ответ «негативное» написали 10 (20 %) респондентов. Данные ответы показывают нам, что межгосударственный конфликт не отражается на сознание молодежи, т.к. 60% ответили, что относятся нормально к нации конфликтующей страны. Хотя опыт последних десятилетий показывает нам что, например: Армяно-Азербайджанский конфликт, который нельзя считать только межгосударственным конфликтом, поскольку он межнациональный, не затихающий и после ожесточенных боевых действий. Такие примеры не единичны. То реальная ситуация шире.

4. Может ли межгосударственный конфликт влиять на межличностные отношения людей разных национальностей?

Из 50 человек опрошенных: ответ «может и должен» дали 20 (40 %) человек, ответ «нет, эти две области не связаны» - 24 (48 %) человека и ответ «может, но не должен» 6 (12 %) человек. Большинство ответов свидетельствует, что эти две области не связаны. Это подтверждает, что в сознании молодежи зафиксированы правильные ценности и представления о том, что конфликты государств должны решаться на дипломатическом уровне и молодежь не должна выступать основным участником конфликта. Однако здесь мы сталкиваемся с противоречием, ведь в реальной жизни нередко все с точностью наоборот. Из этого можно сделать вывод: молодежь знает, что хорошо и плохо, правильно и неправильно, понимает, что проблемы государств не должны влиять на отношение между людьми, Тем не менее, молодые люди проявляют несознательную агрессию по отношению к своим сверстникам, представителям другой страны.[2]

5. Часто ли Вы слышите негативные отзывы о представителях других национальностей?

Из 50 человек: ответ «да, об этом говорят везде» дали 18 (36 %) человек, ответ «иногда слышу»-28 (56 %) человек и ответ «редко» дали 4 (8 %) человека. Отсюда можно сделать вывод, что молодежь часто получает негативную информацию о приезжих людях.

Данные нашего исследования мы можем связать с восприятием и уровнем восприятия принципов международного права российской молодежью.

Под основными принципами международного права понимаются наиболее широкие и важные нормы, в которых выражается его главное содержание и характерные черты и которые обладают высшей императивной юридической силой. В доктрине международного права выделяют десять универсальных принципов. [3]

- Принцип неприменения силы и угрозы силой;
- Принцип разрешения международных споров мирными средствами;

- Принцип невмешательства в дела, входящие во внутреннюю компетенцию государств;
- Принцип обязанности государств сотрудничать друг с другом;
- Принцип равноправия и самоопределения народов;
- Принцип суверенного равенства государств;
- Принцип добросовестного выполнения обязательств по международному праву;
- Принцип нерушимости государственных границ;
- Принцип территориальной целостности государств;
- Принцип уважения прав человека и основных свобод.

Из которых мы разберем лишь несколько.

Принцип уважения прав и свобод человека

Анализ многочисленных международных документов по правам человека, к которым относятся прежде всего Всеобщая декларация прав человека 1948г., Международный пакт о гражданских и политических правах и Международный пакт об экономических, социальных и культурных правах 1966г., показывает, что в современном международном праве имеется универсальный принцип, в соответствии с которым государства обязаны уважать и соблюдать права человека и основные свободы для всех, без различия расы, пола, языка и религии. [1]

Современное международное право поощряет индивида все более активно участвовать в борьбе за соблюдение международных стандартов в области прав человека. Однако, в современной России отношение к приезжим меняется последнее время не лучшую сторону, чему способствуют различные события, такие как например Узбечка-няня убила русскую девочку. Она в Москве жестоко убила свою воспитанницу Настю М; после чего облила место преступления неким горючим веществом и подожгла. Затем она отправилась к ближайшей станции метро. У входа к подозрительной гражданке подошел полицейский, с целью проверки документов. В ответ на это требование женщина выхватила из сумки голову девочки и начала кричать, что убила ребенка и сейчас подорвет себя.

Принцип неприменения силы и угрозы силой

Возрастающая демократизация международных отношений с неизбежностью приводит к особому вниманию проблеме реализации принципа ограничения применения силы и угрозы силой.

Она распространяется на все государства, поскольку поддержания международного мира и безопасности требует, чтобы все государства, придерживались в отношении друг с другом указанного принципа.

В современном мире, страны не редко нарушают этот принцип. Примеров можно привести множество. Например: распад Югославии, войны в Сербии, был сбит Российский самолет турецкими ВВС в воздушном пространстве Сирии.

Конфликты государств вызывают не только негативную реакцию в обществе, но и тревогу за то, что молодежь все чаще допускает возможность решения конфликтов весьма агрессивным способом.

Литература

1. Бахин С.В. Перспективы развития международного права на XXI век / С.В. Бахин // Московский журнал международного права. – 2008. - № 1. – С. 302-306
2. Марышева Н.И., Хлестова Н.О. Правовое положение российских граждан за границей. М., 1994.
3. Смбатян А.С. Принцип RES JUDICATA в международном публичном праве: современное прочтение / А.С. Смбатян // Международное публичное и частное право. – 2012. – № 1. – С. 2-5

*Хлопин Д.Д.,
студент Ухтинского государственного технического университета*

Альтернативная гражданская служба

Россия была первым государством в мире, которое ввело институт альтернативной службы. Освобождение от воинской обязанности по религиозным убеждениям использовалось в нашей стране еще в XVIII веке.

После октябрьской революции 1917 года Советская Россия, наряду с Великобританией и Данией, стала одной из первых стран, признавших право своих граждан на отказ от воинской службы по соображениям совести в XX веке.

4 января 1919 года был издан Декрет «Об освобождении от воинской повинности по религиозным убеждениям». Этот документ был первым законодательным актом Советской республики, дающим реальное право на освобождение верующих от военной службы.

Летом 1923 года был принят Гражданский процессуальный кодекс РСФСР, содержащий в себе специальную главу «Об освобождении от военной службы по религиозным убеждениям», выполняющую порядок судебного производства. Суды с участием экспертов рассматривали заявления и могли определить, какая именно работа назначается вместо воинской службы, куда и в какой срок должен явиться гражданин для исполнения своих обязанностей.

Однако два года спустя круг лиц, которые могли воспользоваться этим правом, был значительно сужен. В 1939 году в Европе началась Вторая мировая война и в связи с этим альтернативная служба в СССР и вовсе была отменена.

Вопрос о восстановлении этого социального института вновь возник только после развала Советского Союза. В 1993 году, в принятой

всенародным голосованием Конституции РФ, было закреплено право российских граждан на замену военной службы альтернативной гражданской в соответствии с миротворческими, философскими, политическими, морально-этическими или религиозными убеждениями. основополагающие принципы АГС таковы:

- На альтернативную гражданскую службу могут быть направлены только те граждане РФ, которые признаны годными к военной службе либо годными к военной службе с незначительными ограничениями;
- Граждане проходят альтернативную гражданскую службу за пределами территории субъектов Российской Федерации, в которых они постоянно проживают. Однако это правило не такое уж и жесткое. Место прохождения службы определяет Федеральная служба по труду и занятости, руководствуясь ежегодно утверждаемыми перечнями профессий и как таковой, ситуацией на рынке труда, в целом;
- Граждане могут проходить АГС только на государственных предприятиях;
- Граждане, избравшие АГС, не имеют право по собственной инициативе расторгнуть трудовой договор, подрабатывать по совместительству в других организациях либо участвовать в забастовках;
- Представители коренных малочисленных народов направляются для прохождения АГС в организации связанных с традиционными отраслями хозяйствования и традиционных промыслов;
- Срок альтернативной гражданской службы превышает срок службы по призыву.

В настоящий момент прохождение АГС регулируется Федеральным законом «Об альтернативной гражданской службе». Схема направления граждан на АГС выглядит следующим образом:

- Граждане подают заявление о замене военной службы по призыву на АГС в военный комиссариат, решение по заявлению которого, принимается призывной комиссией комиссариата;
- К месту прохождения АГС гражданина направляет военный комиссар в соответствии с планом направления, утвержденном Федеральной службой по труду и занятости населения;
- Граждане, которые выбрали АГС, могут быть заняты только на тех должностях и только в тех организациях, которые содержатся в официальном перечне, ежегодно утверждаемом Минздравсоцразвития;
- Трудовая деятельность граждан, проходящих альтернативную гражданскую службу, регулируется Трудовым кодексом РФ.

Срок АГС для граждан, направленных для её прохождения с 1 января 2008 года, составляет:

- 21 месяц – для граждан, проходящих АГС в организациях, подведомственных, федеральным органам исполнительной власти, а также органам исполнительной власти субъектов РФ;

- 18 месяцев – для граждан, проходящих АГС в организациях Вооруженных Сил Российской Федерации, воинских формирований и органов в качестве гражданского персонала либо других войск.

Но многие задаются вопросом: Почему в военкомате ничего нет про АГС? Отдел военного комиссариата – это всего лишь подразделение Министерства обороны, и оно не заинтересовано в том, чтобы призывники делали правильный выбор и уж тем более заявляли о своих пацифистских мировоззрениях.

Если уж быть достаточно честным, то призыв в России стал походить на конвейер: военкоматы часто нарушают закон работая на результат и в связи с этим призывники не понимают для чего они идут в армию и тем более какой именно долг они должны отдать родине и откуда он вообще взялся. АГС в России изначально вызвало недовольство у самых высоких чинов Министерства обороны, это недовольство остаётся актуальным и по сей день.

У военного комиссариата присутствует личная заинтересованность в том, чтобы вы пошли в армию. Также у военкомата есть план по призыву в армию, но аналогичного плана на АГС у них нет.

Выбирая АГС вы, своими действиями, подаете личный пример другим призывникам. Следовательно, чем больше призывников в России отдадут предпочтение АГС, тем больше становится вероятность отмены насильственного призыва в российскую армию. И как следствие, это может стать причиной создания «Армии на контракте», по принципу США.

Также, идя служить альтернативно, вы обрубаete пути возможным коррупционным схемам нечестных на руку сотрудников призывной системы. Так как ваша судьба больше не зависит от их действий – вследствие чего возможность получить взятку от вас, банально, сводится к нулю.

Подводя итог, я могу, сказать только то, что, при кажущейся волоките, процесс получения разрешения на прохождение альтернативной гражданской службы относительно прост. И может послужить реальным шансом защитить себя от рисков, связанных с прохождением службы в армии, однако не стоит забывать простую мудрость, что армия делает из мальчика мужчину.

*Шабалина А.С.,
магистрант 2 курса
ФГБОУ ВО «ВятГУ»
Науч. рук. – Новоселов Г.П.,
д-р юрид. наук, профессор
ФГБОУ ВО «ВятГУ»,
г. Киров*

Порядок взаимодействия правоохранительных органов и СМИ по профилактике преступлений против собственности

Аннотация.

В статье рассматривается порядок взаимодействия правоохранительных органов и СМИ по профилактике преступлений против собственности, обращается внимание на проблему, связанную с отсутствием правовой регламентации данных правоотношений, предлагаются меры по совершенствованию законодательства в данной сфере.

Анализ российского законодательства дает повод констатировать проблему отсутствия правовой регламентации порядка взаимодействия правоохранительных органов и СМИ по профилактике преступлений против собственности.

Сотрудники органов предварительного следствия, либо органов внутренних дел, ответственные за взаимодействие со средствами массовой информации, обязаны знать систему массового информирования населения в регионе, иметь полный перечень зарегистрированных печатных и электронных СМИ (пресса, радио, ТВ, информационные агентства) с почтовыми адресами, фамилиями руководителей (главных редакторов, ответственных секретарей, руководителей отделов, сотрудников, занимающихся подготовкой материалов на правовые темы, и их телефонами). Это позволяет при обращении того или иного журналиста за интересующей его информацией проверить его полномочия, подтвердить или дезавуировать их. На основании имеющегося перечня средств массовой информации формируется авторский актив из журналистов, объективно освещающих деятельность правоохранительных структур, составляется список таких журналистов, чтобы впоследствии приглашать их на мероприятия, требующие широкого освещения (торжественные собрания, итоговые совещания, "круглые столы", научно-практические конференции, брифинги, конкурсы профессионального мастерства и другие мероприятия) [6, С. 29]. На данных и других мероприятиях представителям средств массовой информации предоставляется актуальная правоохранительная информация. Для этой цели готовятся выступления руководителей различных служб, а также информация в виде пресс-релизов, справок и т. д.

Работа со средствами массовой информации по профилактике преступлений против собственности строится на плановой основе. Тематика

выступлений руководителей следственных подразделений либо подразделений уголовного розыска может определяться планами основных организационных мероприятий на ближайший период (как правило, полугодие), а также по результатам рассмотрения различных вопросов на коллегиях МВД, ГУМВД, УМВД по субъекту Российской Федерации, оперативных совещаниях при начальниках главных следственных управлений (следственных управлений, отделов).

Сотрудники, осуществляющие взаимодействие со СМИ, в соответствии с принятой в подразделении информации системой планирования, направляют утвержденные руководством предложения по тематике брифингов, пресс-конференций, осуществляет сбор, подготовку и распространение сопроводительной справочной информации по тематике выступлений.

Как отмечает в своем исследовании С.П. Борисова, подобный порядок позволяет избежать неточностей и ошибок при журналистской подготовке материалов к печати [3, С. 31].

При организации работы со средствами массовой информации по профилактике преступлений против собственности сотрудник, отвечающий за это направление, ведет постоянный анализ публикаций в прессе, радио и телепередачах, в которых в той или иной мере затрагивается деятельность правоохранительных органов. О всех подобных материалах периодически (не реже одного раза в неделю) сообщается начальнику Следственного управления либо УМВД, особое внимание уделяя материалам, в которых содержится критика деятельности подчиненных подразделений. По критическим материалам, как правило, готовятся ответы на имя руководителя средства массовой информации с изложением позиции правоохранительного органа по затронутой проблеме.

При этом, по мнению В.Н. Ростова, с которым следует согласиться, по возможности необходимо встретиться с корреспондентом лично, не ограничиваясь телефонным разговором, попросить прислать заявку (письмо) на интересующую информацию [8, С. 19].

Следует договориться с журналистом о предварительном ознакомлении с подготовленным им материалом до того, как тот будет опубликован, с целью проверки правильности изложения данных, полученных из следственного подразделения. Править текст, излагающий мнение журналиста либо других упоминаемых в материале лиц, не разрешается, поскольку этим нарушается принцип свободы слова. При решении вопроса о предоставлении интересующей журналистов информации следователям либо сотрудникам полиции необходимо помнить о ст. 40 Закона Российской Федерации от 27 декабря 1991 г. № 2124-1 "О средствах массовой информации"[3], предусматривающей случаи отказа или отсрочки в предоставлении запрашиваемых сведений.

С.И. Данилова справедливо отмечает, что важной частью работы сотрудника по связям со средствами массовой информации в профилактике

преступлений против собственности является создание архива с материалами о своем регионе, подразделении, а именно справками-характеристиками, аналитическими материалами, статистическими данными, копиями обвинительных заключений по наиболее интересным уголовным делам, фотографиями, видеозаписями, воспоминаниями ветеранов, которые могут быть использованы в дальнейшей работе и подготовке различных анализов, обобщений, справок и т. д [5, С. 23].

При выборе одной из указанных форм реагирования на причины и условия, способствовавшие совершению преступления, сотрудник следственного подразделения либо управления (отдела) уголовного розыска должен:

а) определить тему выступления. Ее формулировка должна соответствовать целям и задачам предстоящего выступления;

б) определить СМИ, в котором предстоит выступить с докладом; получить сведения о том, среди каких слоев населения теле- или радиопередача пользуется наибольшей популярностью.

Такая информация может быть получена при обращении к сотрудникам отделов информации и общественных связей, которые, как правило, хорошо осведомлены о системе массового информирования населения в регионе, имеют полный перечень зарегистрированных СМИ (радио, ТВ, информационные агентства) с почтовыми адресами, фамилиями руководителей и т.д. Важно оценить степень готовности представителей СМИ оказать помощь правоохранительным органам в доведении до радиослушателей или телезрителей информации профилактического характера. В ряде случаев необходимо встретиться или созвониться с сотрудником СМИ, который также будет задействован в теле- или радиопередаче и предварительно оговорить:

а) время начала и окончания выступления (предполагаемые перерывы на рекламу);

б) определить, каким образом должно быть выстроено выступление (в форме доклада или диалога). В последнем случае необходимо уточнить, кто еще помимо сотрудника и ведущего передачи будет участвовать в диалоге (представители государственных органов, общественных организаций, местной администрации, религиозных конфессий и т.д.);

в) подобрать материалы, необходимые для выступления. Целесообразно сделать ксерокопии документов, позволяющих проиллюстрировать какой-либо пример или обосновать тот или иной вывод об обстоятельствах, способствовавших совершению преступления;

г) изучить по теме выступления нормативную базу, а также дополнительную литературу, в качестве которой рекомендуется использовать научные труды ученых-процессуалистов по схожей проблематике, а также иные источники информации (специализированные журналы, газеты, информационные системы "КонсультантПлюс", "Гарант");

д) собрать необходимую информацию об аудитории, перед которой предстоит выступить с сообщением или докладом: возраст, национальность, семейное положение, круг интересов людей, психологический климат в коллективе, определить наиболее часто задаваемые слушателями и вопросы и подготовить четкие ответы на них; изучить материально-технические возможности СМИ и т.д. В ряде случаев следует обратиться за консультацией к специалистам, выбор которых обусловлен спецификой аудитории и тематикой выступления [7, С. 17];

е) решить иные организационные вопросы; подготовить текст доклада.

Вместе с тем, нормативная неурегулированность порядка взаимодействия правоохранительных органов и СМИ по профилактике преступлений против собственности на наш взгляд нуждается в издании совместного Приказа Генпрокуратуры России, МВД России, ФСБ России, ФСКН России, в котором бы были обозначены единые для данных правоохранительных органов нормативные правила в данной сфере.

Решение проблемы недостаточной законодательной регламентации профилактики преступлений против собственности в ходе раскрытия преступления и предварительного следствия по уголовным делам видится в следующем:

1) в законодательном закреплении понятий представления профилактического характера, а также обстоятельств (причин и условий), способствовавших совершению преступления;

2) во внесении в УПК РФ [2] дополнения, которое позволило бы распространить действие ст. 117 на всех руководителей организаций, а также должностных лиц, не исполняющих представления профилактического характера;

3) в дополнении гл. 8 УПК РФ ("Иные участники уголовного судопроизводства") отдельной статьей, предусматривающей такого участника уголовного судопроизводства, как руководитель соответствующей организации или должностное лицо, обязанное в соответствии с ч. 2 ст. 158 УПК принять меры по устранению обстоятельств, способствовавших совершению преступления или других нарушений закона;

4) во внесении в УПК законодательной новеллы, предусматривающей увеличение размеров денежных взысканий, налагаемых на руководителей соответствующих организаций или должностных лиц в случае неисполнения ими представлений профилактического характера;

5) в нормативной регламентации таких непроцессуальных форм профилактики преступлений, осуществляемой в ходе предварительного следствия по уголовным делам, как выступления следователей, участковых уполномоченных полиции, инспекторов ПДН с сообщениями в образовательных учреждениях, трудовых коллективах, перед населением о результатах расследованных и рассмотренных в суде уголовных дел, о причинах и условиях, способствовавших совершению преступлений, о мере наказания за совершение преступлений и т.д.

Литература

1. Российская Федерация. Конституция Российской Федерации [Электронный ресурс] : [принята всенародным голосованием 12 дек. 1993 в ред. федер. конституц. законов от 21 июля 2007 г. № 5-ФКЗ; от 21 марта 2014 г. № 6-ФКЗ; от 21 июля 2014 г. № 11-ФКЗ]. – Российская газета. – 25.12.93. – № 236. - Режим доступа: [Консультант Плюс]. – Загл. с экрана.
2. Российская Федерация. Законы. Уголовно-процессуальный кодекс Российской Федерации [Электронный ресурс] : [федер. закон от 18.12.2001 № 174-ФЗ (ред. от 02.03.2016)] // Российская газета. – № 249. – 22.12.2001.
3. Российская Федерация. Законы. О средствах массовой информации [Электронный ресурс] : [Закон РФ от 27.12.1991 N 2124-1 (ред. от 30.12.2015)] // Ведомости Съезда народных депутатов Российской Федерации и Верховного Совета Российской Федерации от 13 февраля 1992 г. – № 7. – ст. 300.
4. Борисова, С.П. О взаимодействии органов предварительного следствия со средствами массовой информации [Текст] / С.П. Борисова // Российский следователь. – 2011. – № 12. – С. 29-33.
5. Данилова, С.И. Законодательная регламентация профилактики преступлений, осуществляемой в ходе предварительного следствия [Текст] / С.И. Данилова // Законность. – 2012. – № 6. – С. 23-28.
6. Ефремова, Г.Х. Формы и методы взаимодействия органов прокуратуры с общественными объединениями [Текст] // Закон. – 2012. – № 3. – С. 29-32.
7. Крылов, А.В. Взаимодействие следователя со средствами массовой информации [Текст] / А.В. Крылов // Российский следователь. – 2013. – № 5. – С. 17-22.
8. Ростов, В.Н. Взаимодействие следователя и органа дознания с пресс службой УВД и средствами массовой информации [Текст] / В.Н. Ростов // Российский следователь. – 2011. – № 2. – С. 17-21.

*Широких К.А.,
студентка 2 курса*

*Института геологии, нефтегазодобычи и трубопроводного транспорта
Ухтинского государственного технического университета*

*Науч. рук. – Михалева Г.В.,
ст. преподаватель кафедры философии и методологии образования
Ухтинского государственного технического университета,
г. Ухта*

Усыновление (удочерение) по семейному законодательству

На сегодняшний день выбранная мною тема является актуальной. С самого рождения мы имеем определенные права и самое важное из них является - право жить и воспитываться в семье, которое закреплено в Семейном кодексе РФ. Семья играет важную роль в жизни каждого индивида. Семья подготавливает ребенка к жизни, то есть формирует его мировоззрение и социальное поведение, прививает нормы морали, передает свой социальный и нравственный опыт.

Семья представляет собой незаменимый институт социализации ребенка, позволяющий ему овладеть базовыми и социальными ролями [3, С.334].

К сожалению, в наше время многие дети остаются без попечения родителей, большинство из них проживают в интернате. Это связано с несколькими факторами:

Смерть родителей.

Жилищные трудности семьи.

Материальные трудности семьи и др.

Давайте рассмотрим, что такое усыновление (удочерение). Усыновление или удочерение – это юридический акт, в результате которого усыновленное лицо и его потомство приобретают в отношении усыновителя такие же права и обязанности, которые закон устанавливает между родственниками по происхождению. Цель усыновления — обеспечить ребенку проживание в нормальных семейных условиях. Отсюда следует, что усыновление влечет за собой следующие правовые последствия:

- а) установление правовой связи между усыновителями (усыновителем) и усыновленным ребенком, а также между усыновленным ребенком и родственниками усыновителя;

- б) прекращение правовой связи усыновленного ребенка с его родителями и другими родственниками по действительному кровному происхождению. Согласно Семейному кодексу РФ усыновителями могут быть совершеннолетние лица обоего пола.

Но бывают исключения, когда лица не могут усыновить или удочерить по следующим обстоятельствам:

лиц, признанных судом недееспособными или ограниченно дееспособными.

супругов, один из которых признан судом недееспособным или ограниченно дееспособным.

лиц, лишенных по суду родительских прав или ограниченных судом в родительских правах.

бывших усыновителей, если усыновление отменено судом по их вине.

лиц, отстраненных от обязанностей опекуна (попечителя) за ненадлежащее выполнение возложенных на него законом обязанностей.

лиц, которые по состоянию здоровья не могут усыновить ребенка (заболевания такие как: туберкулез, онкологическое заболевания и др.).

лиц, не имеющих постоянного места жительства.

Так же согласно СК РФ между усыновителем, не состоящим в браке, и усыновляемым ребенком должна быть не менее 16 лет. В противном случае при усыновлении ребенка отчимом (мачехой) наличие разницы в возрасте не требуется. Бывают и исключения, когда закон допускает случаи усыновления ребенка только одним из супругов. В этих случаях в соответствии со ст. 133 СК обязательным условием усыновления является получение согласия супруга усыновителя. Получения согласия не требуется, если муж и жена фактически прекратили семейные отношения, не проживают совместно более года и местопребывание супруга, от которого требуется получить согласие.

Так же возможны случаи, усыновления (удочерения) иностранными гражданами. Согласно п. 4 ст. 124 СК усыновление детей иностранными гражданами или лицами без гражданства допускается только в случаях, если не представилось возможным передать этих детей на воспитание в семьи граждан Российской Федерации, постоянно проживающих на территории Российской Федерации, или на усыновление родственникам ребенка независимо от места их жительства и гражданства.

Отмена усыновления происходит по решению суда. Основания к отмене усыновления ребенка:

1. Усыновление ребенка может быть отменено в случаях, если усыновители уклоняются от выполнения возложенных на них обязанностей родителей, злоупотребляют родительскими правами, жестоко обращаются с усыновленным ребенком, являются больными хроническим алкоголизмом или наркоманией.

2. Суд вправе отменить усыновление ребенка и по другим основаниям исходя из интересов ребенка и с учетом мнения ребенка.

В заключении хотелось бы сказать, что усыновление хоть и является востребованным в наше время, но все таки большинство детей остаются без опеки – это является большой проблемой. Ведь только усыновление дает ребенку возможность обрести семью и благоприятные условия для жизни. На мой взгляд решить эту проблему весьма сложно, так как невозможно всем детям найти подходящую семью в связи с вышеперечисленным

обстоятельствам. Но можно улучшить это положение, например перенять положительный опыт других стран, сотрудничать с международными организациями, чтобы оказывать взаимную помощь в вопросах усыновления или удочерения.

Литература

- 1 Семейное право России: учебник для вузов / под ред. Л. М. — М: , 2000.
- 2 Семейный кодекс РФ / Законы и кодексы – Проспект, 2016 – 64с.
- 3 Михалева Г.В., Ромашова Т.В. Приемная семья как социальный институт // Социально-экономические процессы и экономическое развитие: проблемы и перспективы, прогнозирование и моделирование / Под ред. Л.Г. Матвеевой, О.А. Подкопаева – Самара: ООО «Офорт», 2016. – С. 334-353.

*Энтальцев С.В.
студент 2 курса*

*Института геологии, нефтегазодобычи и трубопроводного транспорта
Ухтинского государственного технического университета
Науч. рук. – Михалева Г.В.,
ст. преподаватель кафедры философии и методологии образования
Ухтинского государственного технического университета,
г. Ухта*

Экологическая преступность и ее предупреждение

Экологические проблемы, безусловно, являются одними из самых распространенных в современной России и в мире. В связи с этим, люди уделяют все большее внимание экологической преступности и всячески пытаются предотвращать её. Создаются специальные организации, например, Greenpeace, World Wildlife Fund, Sea Shepherd Conservation Society и так далее. Они противостоят корпорациям, производящим продукцию, вредящую природе своими выбросами и отходами. Браконьерам, безжалостно истребляющим вымирающие виды флоры и фауны ради своей выгоды. И, в свою очередь, помогают природе восстанавливаться от причиненного ущерба.

Разберемся, что такое экологическая преступность. Это совокупность общественно опасных, противоправных, причиняющих вред природе и здоровью людей деяний, запрещенных и наказуемых по закону, посягающих на общественные отношения по охране окружающей человека природной среды и рациональному использованию природных ресурсов, включая обеспечение экологической безопасности личности, населения, общества, нации и устойчивого развития государства.

Ни для кого не секрет, что любые вмешательства в окружающую среду могут понести непоправимые последствия, с которыми будут вынуждены

боротся наши потомки. Загрязнение атмосферы и гидросферы, истребление целых видов животных и растений, и многое другое, все это не должно оставаться безнаказанным. На данный момент, в мире, в частности и в России, существуют множество законов, которые помогают бороться с нарушителями. Колоссальные штрафы и тюремные заключения призваны, чтобы максимально сокращать варварские деяния в отношении нашей планеты.

Приведем примеры. Обычному гражданину за вырубку елки, например, на новый год, грозит штраф в размере до пяти тысяч рублей. На наш взгляд, эта сумма очень мала, ведь чтобы одна елка выросла хотя бы на 2-3 метра должно пройти несколько лет, если не десятилетие. Что уж говорить про незаконную вырубку целых гектаров лесов. Три миллиона рублей штрафа, безусловно, не маленькая сумма, но лес будет восстанавливаться очень долго.

И это лишь один из примеров. Трагедия Чернобыля, проблемы Байкала, Аральского моря, Севана, Ладожского озера, утрата черноземных почв, ущерб животному и растительному миру, абсолютно бессмысленные и ненужные попытки поворота рек, загрязнение морей, воздуха, водоемов, бесконтрольное и необоснованное научное применение дефолиантов, воздействие нитратов на здоровье людей - далеко не полный перечень экологических последствий преступной деятельности современного человека.

Россия участвует в нескольких международных соглашениях, способствуя устранению экологической преступности как непосредственно в нашей стране, так и во всем мире. Внутри страны проводится государственная экологическая политика. Хотя множество законов требуют доработки и пересмотра со стороны правительства, они приносят свои плоды. Вопрос экологии остается открытым и, я уверен, в конечном итоге мы приблизимся к некому идеалу, который поможет снизить экологическую преступность до минимума и сделает окружающий мир лучше.

Таким образом предупреждение экологических преступлений включает постоянное совершенствование законодательной и нормативной базы и должно быть своевременным и достаточно жестким, а не подразумевать лишь создание системы штрафов, которыми отделяются, например, предприятия, годами загрязняющие окружающую среду. Для более действенной профилактики экологических преступлений возможно создание новой организационно-методологической формы предупреждения экологической преступности.

Общие причины преступности коренятся в сфере противоречий, возникающих при взаимодействии человека и природы. Эти противоречия существуют между человеком как частью природы и природой как целым; между возможностями общества, государства, региона по использованию окружающей среды, ее познанию и социальными потребностями; между социальным положением природных ресурсов (их форм собственности) и

сложившимися способами их освоения; между обществом, социальной группой и индивидом как самостоятельными субъектами природопользования и природоохраны; между различными целями отдельных субъектов природопользования и природоохраны.

Мы провели опрос среди студентов, в котором затронули несколько проблем, связанных с экологией и законами. Таким образом, 100% опрошенных считают, что борьба с экологической преступностью является основой на пути к здоровому человечеству. 78% опрошенных уверены, что законы, касающиеся экологической безопасности России нужно дорабатывать и пересматривать, чтобы добиться максимальной эффективности в борьбе с преступностью, совершаемой по отношению к природе. Неправительственные экологические организации считают эффективными 61% опрошенных.

Подводя итоги нашего доклада, хочется привести в пример цитату кандидата философских наук А.С. Арсеньева: "Пользуясь дарами природы, не должны ли мы позаботиться об их сохранении. К сожалению, деятельность человека часто направлена на разрушение. Мы создали атомные бомбы, строим заводы и фабрики, отравляющие окружающий мир. Но, рачительный хозяин никогда не допустит разрушения своего хозяйства. Так и люди должны стремиться не к войнам и уничтожению, а к управлению природными циклами. А это возможно, если мы будем изучать природу и непременно любить ее." С ним нельзя не согласиться. В современном мире все контролируется законом, но, к сожалению, законы часто нарушаются. За всем уследить нереально, но нужно пытаться минимизировать количество нарушений путем ужесточения наказаний и поддержки государственных и не государственных природоохранных организаций. И, мы надеемся, в скором будущем, человек осознает свои ошибки и начнет лучше относиться к нашей родной планете.

Литература

- 1 Алимов С.Б. Криминология. – М.: Юность, 1997
- 2 Уголовный кодекс Российской Федерации: [федеральный закон: принят Гос. Думой 24 мая 1996 г.]. – Москва : ЭКСМО, 2012
- 3 Ведерникова О.Н. Основные криминологические системы современности (сравнительный анализ) // Государство и право, 2002

*Ярополов В.А.,
магистрант 1 курса
Волго-Вятского института (филиала)
Университета имени О.Е. Кутафина (МГЮА)
Науч. рук. – Заболотских Е.М.,
канд. юрид. наук, доцент
кафедры государственно-правовых дисциплин
Волго-Вятского института (филиала)
Университета имени О.Е. Кутафина (МГЮА),
г. Киров*

Место представительного органа муниципального образования в системе органов местного самоуправления

Впервые на конституционном уровне закрепление положений, которые определяют важнейшие начала организации и деятельности местного самоуправления в Российской Федерации (далее – РФ) были закреплены в Конституции РФ 1993 г. [3, с. 129].

Дальнейшее развитие конституционные положения о местном самоуправлении получили в Федеральном законе от 28 августа 1995 г. № 154-ФЗ «Об общих принципах организации местного самоуправления в Российской Федерации» [3, с. 131], принятым Государственной Думой Федерального Собрания РФ 12 августа 1995 года (далее – ФЗ от 28.08.1995 № 154-ФЗ). Данный Федеральный закон утратил силу с 1 января 2009 года.

В настоящее время действует Федеральный закон от 6 октября 2003 г. № 131-ФЗ «Об общих принципах организации местного самоуправления в Российской Федерации» (далее – ФЗ от 06.10.2003 № 131-ФЗ).

В данных Федеральных законах закреплены положения, регулирующие правовой статус представительного органа муниципального образования. Для того чтобы определить тенденции развития правового регулирования представительного органа, необходимо провести сравнение правовых норм ФЗ от 28.08.1995 № 154-ФЗ и ФЗ от 06.10.2003 № 131-ФЗ.

Согласно ч. 1 ст. 14 ФЗ от 28.08.1995 № 154-ФЗ к органам местного самоуправления относились выборные органы, образуемые в соответствии с настоящим Федеральным законом, законами субъектов РФ, уставами муниципальных образований; другие органы, образуемые в соответствии с уставами муниципальных образований. В соответствии с ч. 2 ст. 14 ФЗ от 28.08.1995 № 154-ФЗ наличие выборных органов местного самоуправления муниципальных образований являлось обязательным [1]. Данный подход предполагал большое количество организационных моделей осуществления местного самоуправления, на местах определялось, какую структуру органов местного самоуправления лучше использовать с учётом местных и иных особенностей. В ФЗ от 06.10.2003 № 131-ФЗ представлен другой подход [6].

В силу ч. 2 ст. 34 ФЗ от 06.10.2003 № 131-ФЗ наличие в структуре органов местного самоуправления представительного органа муниципального образования, главы муниципального образования, местной администрации (исполнительно-распорядительного органа муниципального образования) является обязательным [2].

Таким образом, в настоящее время представительный орган является одним из обязательных органов в структуре органов местного самоуправления, в то время как ранее он являлся единственным обязательным органом в структуре органов местного самоуправления.

Частью 3 ст. 15 ФЗ от 28.08.1995 № 154-ФЗ предусматривалось, что в исключительном ведении представительных органов местного самоуправления находились:

1) принятие общеобязательных правил по предметам ведения муниципального образования, предусмотренных уставом муниципального образования;

2) утверждение местного бюджета и отчета о его исполнении;

3) принятие планов и программ развития муниципального образования, утверждение отчетов об их исполнении;

4) установление местных налогов и сборов;

5) установление порядка управления и распоряжения муниципальной собственностью;

б) контроль за деятельностью органов местного самоуправления и должностных лиц местного самоуправления, предусмотренных уставами муниципальных образований [1]. Таким образом, был установлен приоритет представительных органов местного самоуправления над исполнительными [3, с. 132].

ФЗ от 06.10.2003 № 131-ФЗ в ч. 10 ст. 35 закрепляет исключительную компетенцию представительного органа муниципального образования. Действующий закон в отличие от ранее действующего не закрепляет таких полномочий представительного органа муниципального образования, как принятие общеобязательных правил по предметам ведения муниципального образования, предусмотренных уставом муниципального образования. Однако в отличие от ФЗ от 28.08.1995 № 154-ФЗ ФЗ от 06.10.2003 № 131-ФЗ закрепляет следующие полномочия: принятие устава муниципального образования и внесение в него изменений и дополнений; изменение и отмена местных налогов и сборов в соответствии с законодательством РФ о налогах и сборах; определение порядка принятия решений о создании, реорганизации и ликвидации муниципальных предприятий, а также об установлении тарифов на услуги муниципальных предприятий и учреждений, выполнение работ, за исключением случаев, предусмотренных федеральными законами; определение порядка участия муниципального образования в организациях межмуниципального сотрудничества; определение порядка материально-технического и организационного обеспечения деятельности органов

местного самоуправления; принятие решения об удалении главы муниципального образования в отставку [2].

Таким образом, действующий в настоящее время ФЗ от 06.10.2003 № 131-ФЗ закрепляет более широкую исключительную компетенцию представительного органам муниципального образования, чем ФЗ от 28.08.1995 № 154-ФЗ.

ФЗ от 28.08.1995 № 154-ФЗ и ФЗ от 06.10.2003 № 131-ФЗ по-разному определяют численность депутатов представительного органа муниципального образования. Так, согласно ч. 2 ст. 15 ФЗ от 28.08.1995 № 154-ФЗ численный состав представительного органа местного самоуправления определялся уставом муниципального образования [1]. Критерии, по которым определялась бы численность депутатов представительного органа, ФЗ от 28.08.1995 № 154-ФЗ не закреплял. В ФЗ от 06.10.2003 № 131-ФЗ был установлен нижний предел численности представительного органа [4, с. 92], численность депутатов определяется в зависимости от численности населения муниципального образования и вида муниципального образования. В соответствии с ч. 6, 7, 8 ст. 35 ФЗ от 06.10.2003 № 131-ФЗ численность депутатов представительного органа поселения, в том числе городского округа, определяется уставом муниципального образования и не может быть менее: 7 человек - при численности населения менее 1000 человек; 10 человек - при численности населения от 1000 до 10 000 человек; 15 человек - при численности населения от 10 000 до 30 000 человек; 20 человек - при численности населения от 30 000 до 100 000 человек; 25 человек - при численности населения от 100 000 до 500 000 человек; 35 человек - при численности населения свыше 500 000 человек. Численность депутатов представительного органа муниципального района определяется уставом муниципального района и не может быть менее 15 человек. Численность депутатов представительного органа внутригородской территории города федерального значения определяется уставом муниципального образования и не может быть менее 10 человек [2].

В силу ч. 1 ст. 15 ФЗ от 28.08.1995 № 154-ФЗ представительный орган местного самоуправления состоял из депутатов, избираемых на основе всеобщего равного и прямого избирательного права при тайном голосовании в соответствии с федеральными законами и законами субъектов РФ [1]. ФЗ от 06.10.2003 № 131-ФЗ закрепляет два способа формирования представительного органа [4, с. 92]. Первый способ: согласно ч. 2 ст. 35 ФЗ от 06.10.2003 № 131-ФЗ представительный орган поселения, городского округа, внутригородского района, внутригородского муниципального образования города федерального значения состоит из депутатов, избираемых на муниципальных выборах. Второй способ: в соответствии с ч. 4, 5 ст. 35 ФЗ от 06.10.2003 № 131-ФЗ представительный орган муниципального района в соответствии с законом субъекта РФ и уставом муниципального района: 1) может состоять из глав поселений, входящих в

состав муниципального района, и из депутатов представительных органов указанных поселений, избираемых представительными органами поселений из своего состава в соответствии с равной независимо от численности населения поселения нормой представительства; 2) может избираться на муниципальных выборах на основе всеобщего равного и прямого избирательного права при тайном голосовании. Представительный орган городского округа с внутригородским делением в соответствии с законом субъекта РФ и уставом соответствующего муниципального образования: 1) может формироваться путем избрания из состава представительных органов внутригородских районов в соответствии с равной независимо от численности населения внутригородских районов нормой представительства; 2) может избираться на муниципальных выборах на основе всеобщего равного и прямого избирательного права при тайном голосовании [2]. Данный способ формирования представительного органа муниципального образования усиливает контакты муниципальных образований различных уровней, однако может осложнить выполнение функции представительства, ослабить связи с избирателями [5, с. 60].

Таким образом, в настоящее время предусмотрены особенности формирования представительного органа определенных видов муниципальных образований – муниципального района и городского округа с внутригородским делением.

В соответствии с ч. 1.1 ст. 35 ФЗ от 06.10.2003 № 131-ФЗ заседания представительного органа муниципального образования проводятся не реже одного раза в три месяца [2]. ФЗ от 28.08.1995 № 154-ФЗ не закреплял требований об определенной периодичности заседаний представительного органа. Таким образом, введение в ФЗ от 06.10.2003 № 131-ФЗ нормы о периодичности заседаний представительного органа направлено на упорядочение его деятельности.

Частью 4 ст. 18 ФЗ от 28.08.1995 № 154-ФЗ предусматривалось, что депутаты могут осуществлять свои полномочия на постоянной основе [1]. В настоящее время ч. 5 ст. 40 ФЗ от 06.10.2003 № 131-ФЗ предусматривается, что депутаты представительного органа муниципального образования осуществляют свои полномочия, как правило, на непостоянной основе. На постоянной основе могут работать не более 10 процентов депутатов от установленной численности представительного органа муниципального образования, а если численность представительного органа муниципального образования составляет менее 10 человек, - 1 депутат [2]. Таким образом, если ранее работа депутатов на постоянной основе и количество депутатов, работающих на постоянной основе, зависели от волеизъявления депутатов представительного органа или населения муниципального образования, то в настоящее время установлено количество депутатов, которые могут работать на постоянной основе, что говорит об упорядоченности работы представительного органа.

ФЗ от 06.10.2003 № 131-ФЗ в ч. 1.1 ст. 35 устанавливает требования к кворуму на заседаниях представительного органа. Так, заседание представительного органа муниципального образования не может считаться правомочным, если на нем присутствует менее 50 процентов от числа избранных депутатов [2]. ФЗ от 28.08.1995 № 154-ФЗ не устанавливал требования к кворуму на заседаниях представительного органа, данный вопрос регулировался уставами муниципальных образований и регламентами представительных органов.

На основании вышеизложенного можно сделать вывод, что ФЗ от 06.10.2003 № 131-ФЗ более детально регламентирует вопросы структуры, формирования и организации работы представительного органа муниципального образования, чем ФЗ от 28.08.1995 № 154-ФЗ, что в конечном итоге делает представительный орган муниципального образования более организованным.

Литература

1. Федеральный закон от 28 августа 1995 № 154-ФЗ «Об общих принципах организации местного самоуправления в Российской Федерации» // Собрание законодательства РФ. 1995. № 35. Ст. 3506.
2. Федеральный закон от 6 октября 2003 г. № 131-ФЗ (ред. от 15.02.2016) «Об общих принципах организации местного самоуправления в Российской Федерации» // Собрание законодательства РФ. 2003. № 40. Ст. 3822.
3. Муниципальное право: учебник для студентов вузов, обучающихся по специальностям «Юриспруденция», «Государственное и муниципальное управление» / под ред. А.Н. Костюкова – М.: ЮНИТИ-ДАНА, Закон и право, 2012 – 791 с. – Режим доступа: <http://www.iprbookshop.ru/8099>.— ЭБС «IPRbooks», по паролю.
4. Муниципальное право Российской Федерации: учебник для бакалавров / под ред. А.В. Колесникова - М.: Издательско-торговая корпорация «Дашков и К°», 2011 – 424 с. – Режим доступа: <http://www.iprbookshop.ru/1750>.— ЭБС «IPRbooks», по паролю.
5. Чаннов С.Е. Муниципальное право: учебное пособие / С.Е. Чаннов - Саратов: Ай Пи Эр Медиа, 2010 – 179 с. — Режим доступа: <http://www.iprbookshop.ru/1262>.— ЭБС «IPRbooks», по паролю.
6. Шугрина Е.С. Законодательство о местном самоуправлении: анализ состояния и тенденции развития / Е.С. Шугрина // Муниципальное право – 2014 - № 4 // СПС «Консультант Плюс».

Раздел III.
ЗДОРОВЫЙ ОБРАЗ ЖИЗНИ И БЕЗОПАСНОСТЬ
ЖИЗНЕДЕЯТЕЛЬНОСТИ

*Белов А.Б.,
магистрант 1 курса факультета физической культуры,
Вологодский государственный университет
Науч. рук. – Елагина Н.Л.,
канд. пед. наук, доцент,
зав. кафедрой теоретических основ физического воспитания и
спортивных дисциплин,
Вологодский государственный университет,
г. Вологда*

**Влияние средств развития силовой выносливости на результаты
стрельбы в группах начальной подготовки**

Стрелковый спорт – один из древних видов спорта. Он ведёт начало от состязаний в стрельбе из лука. С появлением огнестрельного оружия начались состязания в стрельбе из гладкоствольных ружей и позже из нарезных. Стрелковый спорт в советское время очень хорошо развивался и в том числе был включён во Всесоюзный физкультурный комплекс «Готов к труду и обороне СССР» [1, с.4].

В связи со снижающимся порогом спортивной специализации, сегодня к занятиям в группах начальной подготовки допускаются учащиеся с 10-ти лет, так как к этому возрасту достаточно развиты функциональные системы организма. В этот период формируются и совершенствуются основные двигательные умения и навыки. Характерные для стрелкового спорта физические способности (или разнообразные их сочетания) проявляются лишь в условиях конкретной двигательной деятельности. Следовательно, используя систематические разнообразные физические упражнения можно добиться желаемого развития способностей. [3, с. 345].

Многие ученые, такие как Иткис М.А., Бураков А.М., Пуллэм Б.Ф., Хейненкрат Т., Золотарёв И.Б. [1; с.85 2; с 215] отмечают, что необходимыми физическими качествами для юных стрелков является выносливость, координация движений и сила, но не уделяют внимания силовой выносливости.

Силовая выносливость – это физическое качество, которое позволяет противостоять статическому утомлению и совершать движения со значительным внешним сопротивлением, которое испытывает стрелок, удерживая оружие в руках. Поэтому мы считаем, что развитие силовой выносливости является актуальной проблемой на сегодняшний день.

Наше исследование направлено на подбор и апробацию средств развития силовой выносливости, для стрелков групп начальной подготовки. Мы предполагаем, что подобранные средства развития силовой выносливости благотворно скажутся на результатах стрельбы.

Для реализации педагогического эксперимента нами были подобраны контрольная и экспериментальная группа. Контрольная группа занималась, согласно учебным программам ДЮСШ. Занятия в экспериментальной группе проходили согласно нашим разработкам. В исследовании приняли участие спортсмены ДЮСШ «Юность», г. Вологды, занимающиеся в группе начальной подготовки 1 года обучения. В каждой группе принимало участие в исследовании по 10 спортсменов.

При проведении педагогического эксперимента нами были использованы следующие средства:

1. Упражнения на перекладине.
 - Подтягивание.
 - Поднимание и опускание ног в висе.
2. Упражнения на брусках.
 - **Передвижение на брусьях в упоре на руках.**
 - **Сгибание и разгибание рук в упоре.**
 - **Поднимание и опускание ног в упоре.**
3. Упражнения с собственным весом.
 - **Круговые махи левой (правой) ногой над спинкой стула.**
 - **Отжимания от пола в упоре лежа.**
 - **Поднимание ног из положения лежа на спине.**
 - **Поднимание туловища до прогиба в пояснице.**
 - **Отжимание от пола с широко расставленными руками.**
 - **Приседание на одной ноге на стуле.**
 - **Прыжки вверх толчком обеих ног.**

До и после эксперимента были проведены контрольные стрельбы.

Было выбрано упражнение ВП-1 – стрельба из пневматической винтовки, сидя, дистанция 10 метров, 6 пристрелочных, 20 зачетных выстрелов. Количество пристрелочных мишеней – 2 штуки, количество зачётных мишеней – 4 штуки, по 5 выстрелов на мишень. Время на стрельбу 20 минут.

Критерием, применяемым для установления достоверности различий, наблюдаемых при сравнении двух независимых результатов, полученных при шкале порядка, является Т-критерий Уайта. С помощью данного метода нами изучались и обрабатывались показатели, полученные в результате применения подобранных средств.



Рисунок 1 - Результат контрольного упражнения ВП-1

После проведения контрольного упражнения ВП-1, были получены значения, характеризующие прирост спортивных результатов непосредственно в стрельбе. На рисунке 1 показаны средние значения в приросте результатов.

В результате математической обработки данных мы получили следующие результаты.

Перед началом педагогического эксперимента $\sum R_{\text{э}} = 105,5$; $\sum R_{\text{к}} = 104,5$; $T_{\text{ст}}(78) < T_{\text{ф}}(104,5)$. Полученное значение $T_{\text{ф}}$ (фактическое) больше $T_{\text{ст}}$ (статистическое), это означает, что разница статистически не достоверна, группы контрольная и экспериментальная не различаются между собой.

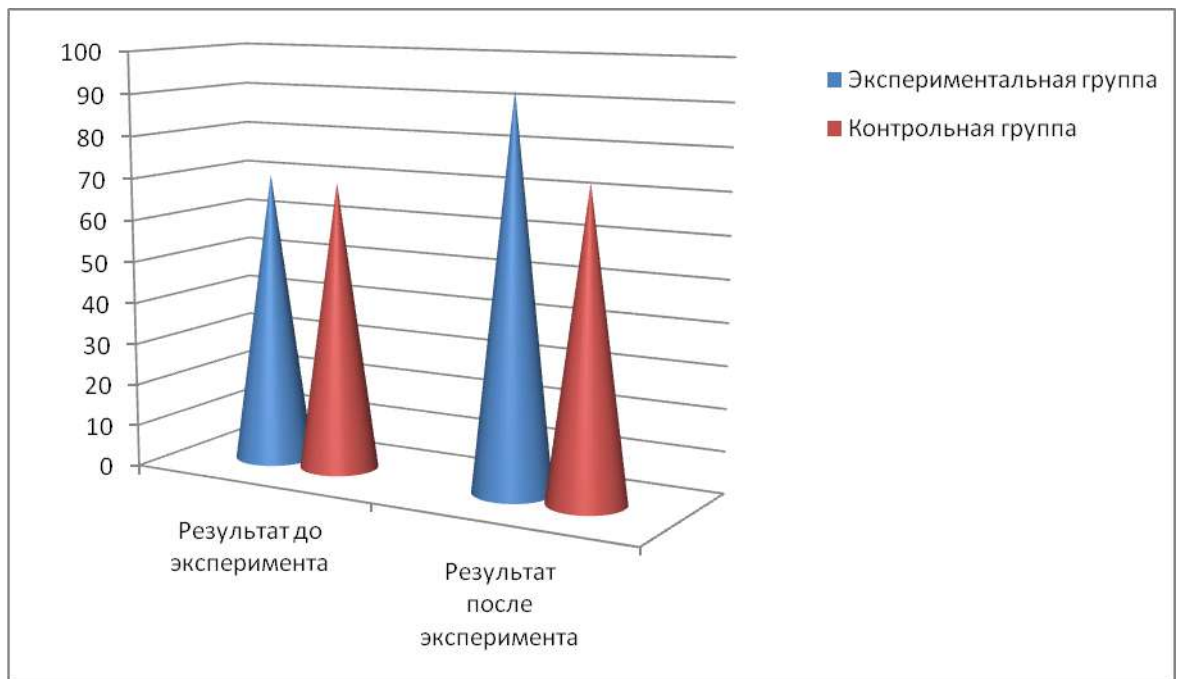
После окончания педагогического эксперимента $\sum R_{\text{э}} = 133$; $\sum R_{\text{к}} = 77$; $T_{\text{ст}}(78) > T_{\text{ф}}(77)$. Полученное значение $T_{\text{ф}}$ (фактическое) меньше $T_{\text{ст}}$ (статистическое), это означает, что разница статистически достоверна.

Таким образом с помощью метода математической статистики T - критерий Уайта, мы провели расчёты показателей обеих групп и обнаружили, что после эксперимента показатели экспериментальной группы достоверно выше чем в контрольной (рисунок 1).

В результате проведённого эксперимента мы получили положительное влияние развития силовой выносливости на результаты стрельбы в группах начальной подготовки, и это говорит о том, что выдвинутая нами гипотеза подтверждается.

Литература

1. Бураков А.М. Подготовка общественных тренеров и инструкторов по пулевой стрельбе / А.М. Бураков. – М.: ДОСААФ, 1991. - 118 с.
2. Золотарёв И.Б. Учебно-методическое пособие. Пулевая стрельба / И.Б. Золотарёв. - Стрелковый Союз России, 2011. – 313 с.

3. Солодков А.С. Физиология человека. Общая. Спортивная. Возрастная: Учеб. для вузов / А.С. Солодков, Е.Б. Сологуб. - М.: Терра-Спорт, 2001. - 520 с.

*Боровикова А.В.,
студентка 1 курса,
Волго-Вятский институт (филиал)
Московского государственного юридического
университета имени О.Е. Кутафина (МГЮА)
Науч. рук. – Тупицына Е.Г.,
канд. пед. наук, доцент,
доцент кафедры общегуманитарных и социально-экономических дисциплин,
Волго-Вятский институт (филиал)
Московского государственного юридического
университета имени О.Е. Кутафина (МГЮА)
г. Киров*

Аэробика для беременных женщин и молодых мам

Недостаточная двигательная активность часто приводит к ухудшению состояния здоровья женщины в период беременности, затрудняет роды и осложняет послеродовой период. Поэтому так важно начать двигаться как можно раньше.

Двигательная активность должна обеспечивать наиболее полноценное протекание восстановительных процессов, улучшить здоровье, облегчить протекание родов. Когда же лучше всего выделить несколько минут для физических упражнений? Для этого нет универсального критерия. Необходимо использовать свободное время, когда можно сосредоточиться и никто не будет отвлекать. И, конечно, не при сильной усталости.

Хороший способ начать двигаться – заняться аэробикой.

Аэробика — это гимнастика, состоящая из аэробных упражнений под ритмичную музыку, которая помогает следить за ритмом выполнения упражнений.

Комплекс упражнений включает в себя ходьбу, бег, прыжки, упражнения на гибкость. Регулярные занятия аэробикой помогают поддержать тело в тонусе, натренировать мышцы и кожу, оздоровить организм в целом. Она используется в профилактических и лечебно-оздоровительных целях.

Занятия аэробикой с перерывами или чисто механические, без ощущения удовлетворения от каждого движения, не имеют никакого смысла и очень скоро надоедают. Необходимо заметить, что вечером, непосредственно перед сном, полезны только упражнения на расслабление мышц; движения, которые требуют сильного мышечного напряжения, перед

сном не рекомендуются. Сразу после пробуждения не стоит делать упражнения на расслабление мышц. При выполнении всех физических упражнений не стоит делать упражнения механически, необходимо осознавать каждое движение, чувствовать свое тело. Выполнять упражнения, не спеша, сосредоточенно. Дышать свободно, ровно, не задерживая дыхание [1].

Систематически выполняемые физические упражнения общего характера приучают нормально дышать, укрепляют скелетную мускулатуру и способствуют общему развитию организма. Эти упражнения надо рассматривать как важнейшее звено хорошей физической подготовки.

Наряду с этим женщинам рекомендуются специальные движения, которые направлены на укрепление мышц брюшного пресса и тазового дна. Физические упражнения усиливают нагрузку на работающие мышцы, что сопровождается расширением питающих их сосудов. Расширение кровеносных сосудов распространяется также и на прилегающие органы. Такие физические упражнения, связанные с преимущественной нагрузкой как на мышцы тазового дна, так и близко к ним расположенные, приводят к лучшему питанию органов малого таза, что, в свою очередь, способствует восстановлению нормальной функции этих органов.

Физические упражнения, связанные с сокращением и расслаблением мышц брюшного пресса, помогают периодическому повышению и понижению внутрибрюшного давления и вызывают поочередно то увеличение, то уменьшение нагрузки на дно малого таза, в результате чего мышцы дна малого таза рефлекторно сокращаются и расслабляются. Таким образом, упражнения для мышц брюшного пресса являются также упражнениями и для мышц малого таза.

Вот несколько советов женщинам, желающим вернуть хорошую физическую форму после родов. Первые 8 недель необходимо так организовать режим дня, чтобы домашняя работа чередовалась с отдыхом, обязательным пребыванием на воздухе (не менее 2 часов) и занятиями физическими упражнениями.

Основной целью гимнастики в период послеродового отпуска является: укрепление мышц и связочного аппарата таза и позвоночника; восстановление стройности фигуры и походки; предупреждение возможности загиба матки.

При пробуждении рекомендуются следующие упражнения.

1. И.п. — лежа на спине, ноги согнуты в коленях, ступни расположены параллельно на ширине плеч, руки согнуты, ладони на затылке. Свободно прогните позвоночник в пояснице над постелью, а потом плотно прижмите его к постели. При этом должны хорошо работать тазобедренные суставы. Дыхание свободное, равномерное. Повторите движение 3—5 раз. Постепенно, с нарастанием тренированности, доведите количество повторений до 10—12 и выполняйте движения с большим усилием.

2. И.п.— то же самое. Скользя ступнями по постели, вытяните ноги, поднимите руки вверх и повернитесь на правый бок. Вернитесь в и.п. и выполните упражнение с поворотом на левый бок. Повторите движение 2—3 раза в каждую сторону.

Каждая женщина, даже самая занятая, всегда может уделить 2—4 минуты для подобного перехода от сна к бодрствованию. Такая зарядка содействует укреплению нервов и улучшению кровообращения. Если у вас есть еще время, уделите 15—20 минут физкультуре, подобрав себе комплексы упражнений [2].

Главная польза аэробики – это подтянутое стройное тело. В первую очередь данный вид упражнений помогает похудеть, причём достаточно успешно. Кроме того, благодаря тому, что в аэробике имеется большое количество упражнений, направленных на различные группы мышц, можно сделать фигуру идеальной в любой её части.

Неоспоримым преимуществом аэробики является и физическая активность, что очень полезно для костей и суставов, для которых каждая тренировка является отличной разминкой.

Аэробика положительно сказывается и на иммунной системе, повышая тем самым сопротивляемость организма к инфекциям и бактериям.

Несмотря на то, что аэробика требует больших физических затрат, тем не менее, она даёт отличную разрядку, как физическую, так и эмоциональную.

Однако, есть у аэробики и свои недостатки. Например, некоторые новоиспечённые «спортсмены» стараются достичь быстрого результата путём чрезмерных физических нагрузок в аэробике. Неправильно выбранный комплекс упражнений, без консультации с инструктором, может не только быть неэффективным, но и пагубно сказаться на здоровье. Нужно помнить, что большинство комплексов – универсальны, а вот лучший целенаправленный эффект производит индивидуально подобранный комплекс упражнений [3].

Хороший результат можно достичь, посещая спортзал, а некоторые виды аэробики и вовсе недоступны в домашних условиях, поэтому нужно тратить как дополнительное время на посещение спортивных комплексов, так и покупать для этого абонемент.

Проблемы со здоровьем могут стать причиной необходимости отказаться от аэробики тем, кто имеет заболевания связанные с сердцем, сосудами, позвоночником и т. п.

В целом же, как такового вреда и недостатков аэробика не несёт, если не делать чего-то активно неправильного.

Литература

1. Аэробика дома / авт. сост. Е.А. Яных, В.А. Захаркина. — М.: АСТ; Донецк: Сталкер, 2006. - 175 с.

2. Давыдов В.Ю., Коваленко Т.Г., Краснова Г.О. Методика преподавания оздоровительной аэробики. Учебное пособие. - Волгоград: Изд-во Волгогр. гос. ун-та, 2004. - 124 с.
3. Менхин Ю.В., Менхин А.В. Оздоровительная гимнастика: теория и методика. Ростов н/Д: Феникс, 2002. - 384 с.

*Войкина П.Б.,
студент 1 курса,
Волго-Вятский институт (филиал)
Московского государственного юридического
университета имени О.Е. Кутафина (МГЮА)
Науч. рук. – Тупицына Е.Г.,
канд. пед. наук, доцент,
доцент кафедры общегуманитарных и социально-экономических дисциплин,
Волго-Вятский институт (филиал)
Московского государственного юридического
университета имени О.Е. Кутафина (МГЮА)
г. Киров*

Хоккей с шайбой в Кирово-Чепецке. Становление, проблемы и перспективы.

Хоккей с шайбой стал развиваться в СССР с декабря 1946г. в таких городах нашей страны, как Москва, Ленинград, Челябинск, Свердловск. В Кирово-Чепецке с новым видом спорта познакомились лишь в 1954г. При поддержке Кирово-Чепецкого химзавода в городе была организована хоккейная команда «Химик» под руководством московского тренера В.Д. Аксенова. Изначально команда была футбольная, однако после окончания сезона 1954-55гг. «Химик» включили в Первенство России по хоккею с шайбой среди команд класса «Б». В команду были приглашены спортсмены из Дзержинска Горьковской области Николай Петраков, Василий Кофаров, Борис Войкин, Николай Яранов, из Ленинграда — Владимир Пундровский. Также играли и кировчане Борис Гудков, Иван Окишев, Александр Кулябин, Алексей Зверев, Михаил Краев, Иосиф Галеев. В 1964 году команда «Химик» была переименована в «Олимпию». В сезоне 1967-68гг. команда «Олимпия» стала чемпионом России и перешла в класс «А» [1]. В 1968 году в Кирово-Чепецке был построен один из первых в стране открытый каток с искусственным льдом, хладагент для которого поступал по специальному трубопроводу из одного из цехов химзавода. В этом же году была открыта ДЮСШ «Олимпия» как отделение хоккея детско-юношеской спортивной школы при Спортивном клубе «Олимпия». Хоккейная школа была создана в связи с массовым участием детских команд города в турнире на приз клуба «Золотая шайба». В 1992 году хоккейная школа «Олимпия» получила статус

учреждения дополнительного образования детей. В сезонах с 2001 по 2007 год «Олимпия» выступала в Высшей лиге чемпионата России, однако в связи с финансовыми трудностями в 2010 году прекратил своё существование. Тогда же на её базе создана одноимённая команда для участия в Молодёжной хоккейной лиге, существующая по сей день. В 2010г. в Кирово-Чепецке открылся строившийся два десятилетия ледовый дворец «Олимп-Арена». Игроки «Олимпии» после завершения карьеры не ушли из спорта и в 1996г. создали любительскую хоккейную команду «Дикие пчёлы», которая впоследствии приняла участие в Чемпионате Мира среди клубных ветеранских команд. Кировская область дала советскому и российскому спорту свыше пятидесяти выдающихся хоккеистов, которые защищали и защищают спортивную честь Вятки в ведущих клубах страны. Воспитанники «Олимпии» выходили на лед в составе олимпийской сборной, первой и второй молодежных сборных России. Кирово-Чепецк, являясь родиной вятского хоккея, по праву гордится своими олимпийскими чемпионами — великими хоккеистами В. Мышкиным, А. Трефиловым, А. Мальцевым. Так небольшой город России стал довольно известным в хоккейном мире.

Однако в настоящее время хоккей с шайбой в Кирово-Чепецке переживает не лучшие времена. Молодежная команда, отыграв шесть сезонов, так и не смогла подняться с конца турнирной таблицы. ДЮСШ «Олимпия» находится не в состоянии подготовить хоккеистов способных усилить молодежную команду. Надежда на то, что построенный ледовый дворец даст мощный импульс развитию хоккея с шайбой в городе, к сожалению, не оправдалась. Все попытки вернуть интерес к этому виду спорта, пока оказываются безрезультатными. По мнению ветерана Кирово-Чепецкого хоккея с шайбой, Мастера спорта СССР, бывшего тренера команды «Олимпия» С.Б. Войкина, в том, что хоккей в городе переживает кризис, есть свои причины, которые возникли уже давно: «Примерно с 1997 года, началось резкое снижение спортивных результатов команды, которое спровоцировало новых собственников химкомбината расторгнуть отношения со слабой командой. Потеряв генерального спонсора, руководство хоккейного клуба оказалось не готово к самостоятельной работе и не сумело интегрировать клуб в рыночные отношения. Частая смена руководителей клуба и тренеров команды не способствовали улучшению спортивных результатов. Постепенно «Олимпия» потеряла своих болельщиков, и когда местные бизнесмены окончательно отказались поддерживать бесперспективную команду, не просто расформировали».

Что необходимо сделать Кирово-Чепецку, чтобы преодолеть хоккейный кризис и вернуть утраченные традиции? Для этого можно использовать опыт соседних регионов, где хоккей с шайбой стабильно развивается, например таких, как Республика Татарстан. Нашим соседям удалось создать систему, в которой этот вид спорта органично объединил профессиональный и любительский хоккей. В результате, у жителей

Татарстана есть возможность заниматься хоккеем с шайбой в любом возрасте. Профессиональный хоккей в Татарстане логично систематизирован и имеет следующую структуру:

1. Дворовой хоккей («Золотая шайба») — резерв для отбора в ДЮСШ).
2. Детско-юношеский хоккей (резерв для отбора в молодежную команду).
3. Молодежный хоккей (резерв для отбора в команду-мастеров).
4. Профессиональный хоккей (команда-мастеров).

В используемой «хоккейной пирамиде» четко просматривается выстроенная система подготовки и отбора, объединяющая все уровни хоккея от дворового до профессионального. Проверенная годами и спортивными результатами, данная система является гарантом успешного развития данного вида спорта. Руководители Республики отмечают, что успехи команды-мастеров очень сильно поддерживают интерес к хоккею у населения и серьезно мотивируют молодежь, занимающуюся этим спортом. Кроме профессионального, в Татарстане стабильно развиваются: любительский, ветеранский, студенческий, женский хоккей, а также следж-хоккей [2].

Если сравнить организационные составляющие хоккея с шайбой в Казани и Кирово-Чепецке, то сразу же обнаруживается отсутствие у нас самого главного звена в «хоккейной пирамиде» — команды-мастеров. Как показала практика, без сильной команды мастеров ни детский, ни юношеский, ни молодежный, ни любительский хоккей развиваться полноценно не могут. Поэтому все усилия по выходу хоккея из кризиса и его дальнейшему развитию должны быть направлены на возрождение в Кирово-Чепецке профессиональной команды-мастеров. Для решения финансовых вопросов необходимо выстроить новые, взаимовыгодные, партнерские отношения между хоккейным клубом и химкомбинатом, основанные на современной правовой базе. Важнейшим моментом достижения стабильности является прием долгосрочной программы развития хоккея с шайбой в Кирово-Чепецке на 7-10 лет. Актуальнейшим вопросом является передача Кирово-Чепецку ледового дворца «Олимп-Арена», находящегося на сегодняшний день в собственности области. Перспективным является вопрос организации в Кирово-Чепецке хоккейной школы-интерната.

После решения вышеперечисленных вопросов хоккей в Кирово-Чепецке обязательно вернет утраченные традиции и сделает жизнь жителей города более интересной.

Литература

1. <http://www.sports.ru/tribuna/blogs/olympiahockey/511555.html>
2. <http://www.fh-rt.ru/>

*Гайфутдинова Р.З.,
студент 1 курса,
Волго-Вятский институт (филиал)
Московского государственного юридического
университета имени О.Е. Кутафина (МГЮА)
Науч. рук. – Тупицына Е.Г.,
канд. пед. наук, доцент,
доцент кафедры общегуманитарных и социально-экономических дисциплин,
Волго-Вятский институт (филиал)
Московского государственного юридического
университета имени О.Е. Кутафина (МГЮА)
г. Киров*

Формирование здорового образа жизни на занятиях волейболом

Среди множества показателей развития человека и общества есть два главных – это состояние здоровья людей и продолжительность жизни.

Здоровье населения и, прежде всего, детей и подростков является основной ценностью и богатством нации и государства. В последнее время резко ухудшается состояние здоровья детей.

Интенсификация учебного процесса и существующая его организация, основанная на преобладании нагрузок, способствует искусственному сокращению объема произвольной двигательной активности учащихся.

В настоящее время известно, что 70% детей школьного возраста страдает гиподинамией [1]. Гиподинамия – сниженная физическая активность – одна из причин возникновения и развития большинства заболеваний, которые приводят к преждевременной инвалидности и смертности десятков и сотен тысяч людей, не достигших пятидесятилетнего возраста [2]. Гипотензия учащихся не компенсируется существующей организацией физического воспитания в школе [3].

Н. Н. Амосов пишет, что необходимая доза двигательной активности для детей старших классов должна составлять 4-9 ч. организационных занятий в неделю, для младших – 7-12 часов. При таком количестве занятий физической культурой отмечается наивысший уровень нервно-психического и полового развития, а также наиболее крепкое здоровье. Увеличение числа уроков физкультуры повышает эффективность усвоения знаний, умножает резервы здоровья, способствует гармоничному развитию детей и подростков.

Как известно, волейбол является одним из самых популярных и массовых видов спорта. Каково же влияние волейбола на организм человека? Несложная тактика игры и отсутствие непосредственной борьбы за мяч с соперником делают игру общедоступной. Нагрузки же, воздействующие на организм занимающихся, достаточно умеренны. Наиболее сильно физически воздействующее упражнение – бег используется в малых дозах.

Интенсивность основных движений в волейболе (удары по мячу, рывки на 2-6 м, прыжки) зависит от темпа игры, который можно варьировать в широких пределах.

Игра в волейбол способствует развитию мышечного аппарата: помогает выработке таких жизненно необходимых физических качеств, как быстрота реакции, ловкость, выносливость; укрепляет дыхательную, сердечно-сосудистую и мышечную системы; снимает умственную усталость.

Игровые приемы, выполняемые в прыжке (блокирование) являются хорошим координирующим средством. Волейбол оказывает положительное воздействие на организм, не перегружая его основные системы и органы. Он приучает к коллективным действиям, умению подчинять свои личные интересы интересам команды, учит быть дисциплинированным, оказывать помощь партнеру.

По единодушному мнению медиков и специалистов по физической культуре и спорту лечебно-оздоровительные возможности волейбола огромны. Игру в волейбол можно рекомендовать в качестве дополнения к медицинским методам лечения даже больным, страдающим сердечно-сосудистыми заболеваниями – атеросклерозом и гипертонической болезнью (в первой стадии развития).

Люди среднего и пожилого возраста, играя в волейбол, получают отличную физическую разрядку, активно и эмоционально отдыхают.

Мы говорим о волейболе как о целебном средстве, но в этом лишь одно из его достоинств. Многоликость волейбола и такие его качества, как доступность, несложное материальное обеспечение, относительно небольшая техническая сложность, подчеркивают его место в арсенале средств борьбы за здоровье и долголетие человека.

Современный волейбол предъявляет высокие требования к функциональной деятельности организма. Большинство игровых приемов, так или иначе, связано с максимальным проявлением быстроты, силы, ловкости. Психологическая подготовка волейболистов занимает существенное место в работе тренера. Большая двигательная активность спортсменов на площадке ограниченного размера и постоянно меняющихся ситуаций игры, доводит физическую нагрузку до предела: частота сердечных сокращений у волейболистов достигает 180-200 ударов в минуту, а потери веса доходят до 3 кг.

Волейбол в последние годы эволюционировал гигантскими шагами. Сложные комбинации с подключением игроков задней линии, силовая подача в прыжке, разнообразие защитных действий – все это значительно изменило волейбол, сделав его необыкновенно зрелищной и захватывающей игрой. Волейбол – одно из эффективных средств физического воспитания. Он позволяет укреплять здоровье, закалять организм занимающихся, содействовать их всестороннему развитию и привитию им жизненно важных двигательных навыков, отличное средство приобщения человека к систематическим занятиям физической культурой и спортом, активного

отдыха. Эта игра благоприятна для здоровья людей разного возраста – и пожилых, и молодых.

Литература

1. Колодин А. П. Цена реформы и ценности учебы. / Народное образование. 1995. №5. С. 21-25.
2. Формирование здорового образа жизни молодежи (медико- социальные аспекты). – А. В. Мартыненко, Ю. В. Валентик, В. А. Полесский и другие. – М.: Медицина. – 1998 – 192с.
3. Чермит к. Д. Здравосберегающая система обучения (со- стояние и проблемы формирования) / Вестник АГУ: Майкоп, 1991. №1. С. 97-99.

*Егорова Э.А.,
студентка 1 курса,
Поволжская государственная академия
физической культуры, спорта и туризма
Науч. рук. – Хадиуллина Р.Р.,
канд. пед. наук, ст. преподаватель
кафедры физико-математических дисциплин и информационных
технологий,
Поволжская государственная академия
физической культуры, спорта и туризма,
г. Казань*

Влияние ГТО на здоровье человека

Аннотация: Данная статья посвящена комплексу ГТО («Готов к труду и обороне!») и его влиянию на физическое и духовное воспитание человека.

Ключевые слова: здоровье, ГТО, физическое воспитание.

Основу физического здоровья составляют правильное питание и регулярные занятия физической культурой и спортом. Возрождение комплекса норм «Готов к труду и обороне» тесно связано с понятием здоровья и его возрождение положительно скажется на здоровье всей нации.

Еще до нашей эры великие философы и писатели отмечали важную роль движения, физических упражнений в воспитании поколения. Так древнегреческий писатель Лукиан мудро подметил: *«Нам кажется недостаточным оставить тело и душу детей в таком состоянии, в каком они даны природой, – мы заботимся об их воспитании и обучении, чтобы хорошее стало многим лучше, а плохое изменилось и стало хорошим».*

Платон называл движение «целительной частью медицины», а Плутарх – «кладовой жизни». По литературным источникам, мы знаем, что славные сыновья Скифии Анархарсис и Токсарсис были сторонниками Олимпийских игр и активно принимали участие и побеждали. В Древней Греции даже

имелись награды с изображением Анархарсиса. Самым полезным видом спорта в древности считался бег, так как при беге улучшается снабжение клеток кислородом, что положительно влияет на головной мозг человека. Другими словами, физическая культура и спорт в значительной мере улучшают не только физическое состояние человека, но и умственное. Сам Аристотель утверждал, что мысль живет, когда тело разогрето прогулкой.

Важно так же отметить, что помимо развития физических и силовых качеств человека при занятии спортом параллельно развиваются такие положительные и духовные черты характера, как сила воли, эмоциональная устойчивость, стремление к лидерству и т.д. К сожалению, физическое состояние молодежи сравнительно ниже с показателями советского периода. Многие заслуженные спортсмены и политики считают, что гаджеты, компьютерные игры стали основными причинами спада физической подготовки молодежи. Так же еще одной основной причиной низкого уровня здоровья молодежи можно считать отсутствие норм ГТО.

Данная проблема актуальна, и важно подчеркнуть, что депутаты работают над решением этого вопроса. Задача не простая, но выполнима. Для выхода из этого положения решение проблемы вывели на Всероссийский уровень, и было принято решение разработать Всероссийский физкультурно-спортивный комплекс.

Как мы знаем, нормы ГТО выполняли наши родители. Цель комплекса ГТО в Советское время – это подготовка советского народа, в первую очередь, молодого поколения к военным действиям, и повышение уровня физического воспитания и мобилизационной готовности. Успешное выполнение норм ГТО давали льготы при поступлении в специальные образовательные учреждения. Скромный значок ГТО для многих стала наградой, которая толкала на подвиги. Так воспитывалась смелая, а самое главное, здоровая молодежь в мире. А вот не сдача норм ГТО было недопустимым, это было признаком слабости тела.

Возвращение норм ГТО было обусловлено еще одной причиной – по статистике пятьдесят процентов детей дошкольного возраста имеют проблемы со здоровьем. История показывает, что ГТО – очень полезное введение для государства в целом и для каждого индивида отдельно.

Возвращение норм ГТО весьма положительно встречено большинством россиян, так как в России нормы ГТО стали рассматриваться как средство профилактики заболеваний, укрепления здоровья, поддержания высокой работоспособности населения, а также патриотической воспитанности. По статистике в России пятьдесят процентов детей дошкольного возраста имеют проблемы со здоровьем. После введения норм ГТО была зафиксировано значительное уменьшение расходов на здравоохранение, так как уменьшилось количество людей, обращающихся в больницы. Во многих странах физическая культура и спорт стали основной силой, которая сделала толчок на развитие сильного государства и здорового

общества. Ведь главное богатство любой страны – физически здоровый и духовно развитый человек.

Важно выделить две основные функции ГТО: оздоровительная и воспитательная. Первая функция – основная включает занятия физической культурой и спортом. Вторая функция непосредственно связана с первой. Ведь физически здоровый и воспитанный человек склонен к нравственным и этически правильным поступкам.

ГТО – это заветные три буквы, значение которых должен знать каждый! Комплекс «Готов к труду и обороне» – это залог правильного воспитания.

Основными задачами норм ГТО на сегодняшний день являются:

- ✓ достижение высокой физической воспитанности населения;
- ✓ пропаганда здорового образа жизни среди молодежи;
- ✓ воспитание у людей потребности в регулярных занятиях спортом на протяжении всей жизни;
- ✓ повышение культуры населения;
- ✓ увеличение производительности населения.

Очень важно не только ставить задачи перед населением, но и мотивировать людей. Для актуализации ГТО в Советское время раздавали листовки, развешивали плакаты, велись беседы и лекции на данную тему, по радио постоянно оповещали о важности сдачи норм ГТО. Заводам и предприятиям, рабочие которых успешно выполняли нормы ГТО, вручались красные знамена. Фотографии рабочих, которые сдали нормы ГТО, висели на доске почета вместе с передовиками производства.

В наше же время мотивацией на сдачу норм ГТО служат дополнительные баллы, которые будут прибавляться к баллам ЕГЭ. Эти баллы будут учитываться при поступлении в высшие учебные заведения. Я считаю, что только дополнительными баллами привлечь молодежи к сдаче норм будет как минимум нелегко. Что бы актуализировать ГТО, нужно привлечь внимание Министерства образования (можно выпускать книги, разрабатывать разные программы, связывая нормы ГТО с историей). Дополнительные баллы и разные программы не должны стать основными причинами сдачи норм ГТО, все должно делаться на добровольной основе, люди сами должны понимать значимость данного комплекса. Каждый должен понимать необходимость занятий физической культурой, собственным здоровьем, и для того, чтобы доказать себе, что ты – успешный, важно получить знак ГТО.

Наша Отчизна желает видеть младшее поколение здоровым и воспитанным. Это можно достичь с помощью комплекса норм ГТО, ведь он вырабатывает такие качества характера, как смелость, мужественность, ловкость, отважность и самое главное – эти нормы способствуют занятиям спортом, тем самым делая наше будущее более здоровым.

Литература

1. Горбунов, Г.Д. Психопедагогика спорта: учебное пособие / Г.Д.Горбунов. – М.: Советский спорт, 2006. – 328 с.

*Змеев Д.Д., Сулименко Д.А.,
студенты 4 курса факультета физической культуры,
ФГБОУ ВО «ВятГУ»
Науч. рук. – Мясников Ю.С.,
канд. биол. наук, доцент кафедры медико-биологических дисциплин и
безопасности жизнедеятельности
ФГБОУ ВО «ВятГУ»,
г. Киров*

Организация военно-патриотического воспитания в общеобразовательной школе

Проблема преемственности молодым поколением опыта и достижений предков была острой темой вне зависимости от положения государства на международной арене. Россия, занимая большую долю всей суши, как никакая другая страна ощущает на себе тяжесть решений по воспитанию молодого поколения.

Нынешняя обстановка, на мировой политической арене, позволяет твердо стоять на ногах лишь тем странам, которые уверены в том, что молодые поколения получили необходимые знания и, когда придет время, сменят старые.

Экономические и политические изменения, произошедшие в России в последнее десятилетие, привели к значительной социальной дифференциации населения и потере общих для всех граждан страны духовных ценностей. Эти изменения привели к упадку воспитательного воздействия российской культуры и образования как важнейших факторов формирования чувства патриотизма. [1, с.2]

Жизнь общества сегодня ставит серьезные задачи в области воспитания и обучения нового поколения. Государство нуждается в здоровых, дисциплинированных, смелых, грамотных людях, которые были бы готовы учиться и работать и, в случае необходимости, встать на его защиту. Важнейшая составляющая процесса воспитания – формирование и развитие патриотических чувств. Без наличия этого компонента нельзя говорить о воспитании по-настоящему гармоничной личности. В свете этих задач повышается значимость военно-патриотического воспитания молодежи, так как именно оно должно внести весомый вклад, а в некоторых случаях и решающий вклад в дело подготовки умелых и сильных защитников Родины.

Военно-патриотическое воспитание тесно связано с воспитанием патриотизма. Военно-патриотическое воспитание – образовательная

технология двойного назначения, поскольку всеми доступными формами вооружает юного гражданина важнейшими морально-психологическими качествами, необходимыми как будущему защитнику Родины, так и вполне мирному человеку. Ведь смелость, твердость характера, физическая выносливость необходимы как защитнику Родины, так и врачу, инженеру. [2, с.1]

Во всех школах России военно-патриотическому воспитанию уделяется особое внимание. Его аспекты встречаются во всех, без исключения, предметах, а так же в различных внеурочных мероприятиях. Отсюда следует, что военно-патриотическое воспитание на базе школы можно поделить на два основных направления:

- 1.военно-патриотическое воспитание в рамках учебного предмета.
- 2.военно-патриотическое воспитание в рамках внеклассной деятельности.

При этом, решая проблему патриотического воспитания, учитель должен ставить перед собой вполне конкретные цели:

- 1) Воспитывать интерес к прошлому через изучение культуры, быта, знакомство с судьбами людей разных эпох.
- 2) Дать детям возможность увидеть саму Россию: ее природу, достопримечательности.
- 3) Организовать участие ребят в решении общественных проблем (на возможном для школьника уровне).
- 4) Сформировать гражданскую позицию – понимание связи с людьми, живущими в обществе.
- 5) Сформировать умение противостоять нетерпимости и ксенофобии[3, с.6]

Военно-патриотическое воспитание в школе осуществляется в рамках учебных программ ОБЖ и НВП, реализация которой целиком ложится на преподавателя ОБЖ:

- усвоение курса ОБЖ;
- знакомство с военной историей и воспитание на историческом опыте России;
- общефизическую подготовку;
- занятие военно-прикладными видами спорта;
- основой военно-технической и специальной подготовки. [4, с.2]

Таким образом, в реализации военно-патриотического воспитания могут быть применены и активно применяются (благодаря использованию межпредметных связей) другие дисциплины. Например, на уроках химии, разбирая таблицу периодической системы химических элементов, учитель рассказывает детям о её создателе - Дмитрие Ивановиче Менделееве. Труды нашего великого соотечественника будут служить примером подрастающему поколению. На уроках литературы дети узнают о множестве величайших писателей, выросших на русской земле и оставивших свое великое наследие

им – новым поколениям. Подобные же примеры касаются и множества других учебных предметов: физики, биологии, математики, физической культуры и пр. Куда бы мы ни посмотрели - везде найдутся достойные примеры сыны нашей великой державы и каждый ребенок при этом обретет достойный пример вне зависимости от предметных интересов.

Отдельно стоит отметить внеклассное военно-патриотическое воспитание. Здесь дело ограничивается лишь воображением преподавателя. Дети могут быть задействованы как в подвижных развивающих играх, так и на различных соревнованиях и учениях. Очень часто можно слышать о различных мероприятиях памяти, (например, ликвидаторов Чернобыльской АЭС) организованных учащимися под руководством преподавателей, что в свою очередь служит очередным напоминанием о великих людях, сложивших свои жизни ради нашего светлого будущего. Так же заведено, что учащиеся 10-11 классов юноши, помимо обычной школьной деятельности, участвуют в военно-полевых сборах, где их знакомят с устройством военных частей, оружием, боевыми традициями.

Так же в последнее время становятся все популярнее кадетские классы. В них дети проходят через углубленные курсы ОБЖ и обучаются различным военно-патриотическим дисциплинам. В кадетских классах проводится воспитание на боевых традициях народа и Вооруженных сил России, дети участвуют в различных военно-спортивных играх. Так же в кадетских классах присутствует взаимосвязь школьных и воинских коллективов. Работа по данному направлению осуществляется через руководство военно-прикладными кружками и секциями, совместную организацию оборонно-спортивных лагерей, военно-полевых сборов, встреч с военнослужащими. Данные направления являются военно-патриотическими воспитательными комплексами. [5, с.4]

С целью сравнения эффективности урочного и внеурочного видов военно-патриотического воспитания, в 2015 году нами был проведен эксперимент, в котором сравнивались старшие классы обучающиеся по стандартной общеобразовательной программе и классы, в которых, в дополнение к стандартной программе, задействована так же внеурочная деятельность

Исследование проводилось на базе общеобразовательных учреждений: МБОУ «СОШ №57» и МБОУ "СОШ №70". Всего в ходе анкетирования было опрошено 100 респондентов. Учащиеся 10 и 11 классов опрашивались отдельно, что позволило оценить отдельные возрастные группы.

Эксперимент включил в себя анкеты двух типов: «патриотизм» В.И.Лутовинова и «личностный рост» В.П. Степанова. Объективность анкет подкрепляется тем, что в них:

- 1) исключены подсказки в формулировках вопросов;
- 2) предоставляется возможность анонимного заполнения;
- 3) предупреждено двойственное понимание смысла вопросов;

4) подобраны вопросы, наиболее точно характеризующие изучаемое явление и дающие надежную информацию;

5) тезисы сформулированы так, чтобы тот или иной ответ не выглядел в глазах школьников заведомо общественно одобряемым;

Уровни сформированности патриотизма	57 школа		70 школа	
	10 класс	11 класс	10 класс	11 класс
Высокий - убежденческий	23%	30%	44%	20%
Средний - формально либо пассивноповеденческий/ неосознанный	48%	61%	56%	76%
Низкий - умозрительный	29%	9%	0%	4%
Средний балл	7,3	7,5	9,5	7,88

Таким образом, высокий результат в анкете «патриотизм» выявлен у учащихся 10 класса 70 школы (учащиеся кадетских классов), поскольку класс целиком сгруппировался в среднем и высоком оцениваемом сегменте – высоком убежденческом и среднем пассивноповеденческом уровнях сформированности патриотизма. Самый низкий результат показал 10 класс 57 школы, заключив в категории низкого умозрительного уровня сформированности патриотизма 29% класса.

Отношение к отечеству	57 школа		70 школа	
	10 класс	11 класс	10 класс	11 класс
устойчиво-позитивное	38%	10%	32%	32%
ситуативно-позитивное	52%	85%	60%	64%
ситуативно-негативное	10%	5%	8%	4%
устойчиво-негативное	0%	0%	0%	0%
средний балл	10	9,45	9,96	11,56

В анкете «личностный рост» наиболее позитивное отношение к отечеству проявили учащиеся 11 класса 70 школы. И хотя, все классы, писавшие данную анкету, показали близкие результаты: так, например, устойчиво-негативное отношение к отечеству не было выявлено ни в одном из классов, а ситуативно-позитивное отношение составляет больше половины учащихся в каждом классе, что говорит о положительном отношении к отечеству в целом, учащиеся кадетских классов, бесспорно, показали большую эффективность военно-патриотического воспитания.

Говоря о военно-патриотическом воспитании во внеурочной деятельности, необходимо отметить его позитивное влияние на морально-психологическую подготовку, физическую закалку и совершенствование военных знаний и навыков, что в свою очередь положительно сказывается на воспитании личностных качеств учащихся.

Литература

1. С.Веденева «Рабочая программа внеурочной деятельности по патриотическому воспитанию и социализации для учащихся 1-4 классов «Юный патриот», Лениногорск РТ, 2014 – 10с.
2. Е.Иванов «Военно – патриотическое воспитание в школе», 2015 – 1с.
3. В.Луховицкий, Е.Русакова, Ю.Силинг, М.Захаркин. Воспитание патриотизма через личное отношение к истории: Методические рекомендации для классных руководителей - Москва, Чистые пруды, 2008г – 32с.
4. Р.Галиев «Военно-патриотическое воспитание учащихся на уроках ОБЖ во внеурочной и внешкольной деятельности», 2014 -12с.
5. М.Гусев «Военно-патриотическое воспитание в школе», 2008 – 6с.
6. Государственная программа "Патриотическое воспитание граждан Российской Федерации на 2016 - 2020 годы", 2015 – 17с.

*Кравцова Е.Н.,
студентка 3 курса,
Витебский государственный университет имени П.М. Машерова
Науч. рук. – Воробьева С.А.,
магистр пед. наук, ст. преподаватель
кафедры социально-педагогической работы,
Витебский государственный университет имени П.М. Машерова,
г. Витебск, Республика Беларусь*

Ааборт как социальная проблема современного общества

В современном обществе наблюдается падение нравственных и моральных норм, потеря социально-нравственных ориентиров, деформация сексуального поведения, рост сексуального насилия, ухудшение репродуктивного здоровья, высокое число абортотв. В XX веке аборты приобретают массовый характер. Это произошло на фоне переоценки его нравственной, юридической и психофизиологической значимости. Современное цивилизованное общество не имеет четких параметров оценки роли абортов. В одних странах продолжают присутствовать традиции морально-религиозного осуждения и законодательного запрещения абортов, других, в результате длительных дискуссий и обсуждений, отмена законодательного запрета на аборты или его ослабление в той или иной степени. С начала XX века и до сих пор вопрос о легализации абортов остается поводом для дискуссий.

Актуальность проблемы высокого числа искусственного прерываний беременности очевидна для Республики Беларусь. Ведь ежегодно проводится около 30 тысяч абортов, и их преимущественное большинство

не зависит от медицинских показаний, а совершается по желанию женщины. Это влечет за собой такие проблемы как: ухудшение нравственного и психического здоровья женщин, упадок семьи как социального института, формирование жестокости, агрессивности женщин; ухудшение демографической ситуации в стране, уровня репродуктивного и общественного здоровья, снижение трудоспособности населения, падение морального, духовного и культурного уровня нации.

Проблема аборт рассматривается учеными с разных позиций. Влияние абортов на демографическую ситуацию в стране отражается в работах Н.И. Гулицкой, С.А. Куницкой, М.В. Шавелевой, Т.Н. Глинской. В исследованиях М.Ю. Сурмач, Е.М. Тищенко рассматривается влияние абортов на репродуктивную функцию. М. А. Гамзаев исследовал частоту и причины совершения абортов. Медицинские аспекты абортов рассматривают В.Н. Дуда, С.Н. Занько, В.И. Силяева и др. Также проблеме абортов посвящены работы педагогов и социологов.

Аборт – это прерывание беременности сроком до 21 недели включительно, до этого времени плод считается нежизнеспособным. Его жизнеспособность наступает, начиная с 22 недели [1, с. 76].

Проблема абортов существовала во все времена, по этому поводу всегда велись споры и существовали разногласия. Менялись и совершенствовались с течением времени средства и методы прерывания беременности. Впервые искусственное прерывание беременности по желанию женщины было узаконено в России в ноябре 1920 года декретом «Об искусственном прерывании беременности». Это был первый в истории права закон, разрешающий аборты. В настоящее время в Республике Беларусь аборты разрешено совершать по желанию женщины сроком до 12 недель беременности.

Демографическая ситуация в Беларуси начиная с конца XX в. и до нынешнего времени, характеризуется негативными тенденциями, а именно, сокращением численности населения и его старением. Высокое число абортов, по мнению ученых, является одной из причин депопуляции, а так же оказывает отрицательное влияние на многие сферы государства и общества: экономическую, социальную, медицинскую.

Рассмотрим наиболее подробно статистику абортов в Республике Беларусь, начиная с 1999 года по 2014 год. В 1990 г. на 100 родов пришлось 183 не родившихся ребенка. Женщины сделали 260 тыс. абортов. Однако следует отметить, что с каждым последующим годом число абортов постепенно снижалось и уже к 2000 году число абортов на 100 родов снизилось до 128 или почти на 70% по сравнению с 1990 г. В 2002 г. в Беларуси на 100 родов приходилось 100 абортов. В дальнейшем с каждым годом отмечается стойкое снижение числа абортов. Таким образом, к 2010 г. данный показатель составляет 31 аборт на 100 родов. В 2012 г. рассматриваемый показатель снизился до 25 абортов на 100 родов, в 2013 г. незначительно увеличился до 27 абортов на 100 родов, а в 2014 году

вернулся на уровень 2012 г. составив 25 аборт на 100 родов, что более чем в 7 раз ниже уровня 1990 г [(2, с. 124);(3)]. Таким образом, очевидно, что в Беларуси наблюдается тенденция снижения числа аборт, но, несмотря на это число искусственного прерывания беременности остается высоким. Официальных статистических данных за 2015 год к настоящему времени не опубликовано.

С целью выявления отношения современных женщин к аборт и факторов, оказывающих влияние на искусственное прерывание беременности, было проведено исследование, в котором приняли участие 30 женщин в возрасте от 18 до 42 лет, посещающих Женскую консультацию № 2 УЗ «Борисовский родильный дом».

Нами получены следующие результаты: большинство опрошенных женщин (80%) состоят в браке, 80% женщин имеют детей (из них: одного - 37%, двоих – 40%, троих – 3%). Во всех случаях рождение детей было запланированным. Оставшиеся 20% респондентов детей не имеют.

Согласно данным опроса, 30% женщин прерывали беременность. Все из них совершали аборт только один раз. Обратим внимание на то, что 66% женщин прерывали беременность в возрасте до 25 лет. Решение об аборте большинство женщин принимали совместно с отцом ребенка (89%), лишь в одном случае отец ребенка не знал о беременности и совершенном аборте, а на решение о прерывании беременности повлияли родственники.

Из числа женщин, совершивших аборт, 67% считают, что рождение ребенка помешало бы их карьере, 22% – благосостоянию, 11% считают, что рождение ребенка ухудшило бы семейные отношения. При любых обстоятельствах аборт все равно совершили бы 44% женщин, таков же процент и тех женщин, кто считает, что отказался бы от совершения аборта при изменении (улучшении) материального положения, 12% женщин не пошли бы на аборт при улучшении жилищных условий. Все женщины, которые прерывали беременность, считают, что им достаточно известно о методах прерывания беременности и осложнениях, возникающих после аборта, а также о планировании семьи и контрацепции. В настоящее время 22% из них предохраняются от нежелательной беременности, 56% женщин используют контрацептивы нерегулярно, остальные женщины (22%) не используют контрацептивы, так как не считают нужным.

Не сожалеют о совершенном аборте, но в будущем постараются не допустить подобного 67% женщин, 11% женщин рассматривает и в последующем возможные аборт, 22% женщин сожалеют о том, что прерывали беременность. Следует обратить внимание на то, что половина женщин, прерывавших беременность, прерывали первую беременность и в настоящее время не имеют детей. Большинство респондентов (90%) считают, что аборт запретить нельзя. Так же следует отметить, что 70% опрошенных ответили, что женщины получают достаточно информации о планировании семьи и контрацепции. На вопрос о том, какие меры нужно

принять, чтобы снизить число аборт, было получено всего два ответа: ввести в школах предмет о контрацепции, усовершенствовать службу планирования семьи в учреждениях здравоохранения. Остальные женщины предпочли на данный вопрос не отвечать.

Полученные в ходе исследования результаты подтверждают, что количество аборт является высоким, и представляет собой острую социальную проблему. Большое число женщин прерывали первую беременность. Анализируя полученные результаты можно выделить следующие причины, приводящие женщин к аборт: пренебрежение и нерегулярное использование средств контрацепции, недостаточное материальное благополучие, неудовлетворительные, по мнению женщин, жилищные условия, мнение что, будущий ребенок помещает карьере, семейным отношениям. Важно обратить внимание на то, что большее количество женщин прерывали бы беременность при любых условиях. Заслуживает внимания тот факт что, в причинах совершенного аборт никто из опрошенных не указал медицинские показания. Из этого следует, что преимущественное влияние на искусственное прерывание беременности оказывают установки, нормы и приоритеты современного общества. Согласно результатам исследования большее количество аборт совершается в возрасте от 18 до 25 лет, а это так же составляет проблему современного общества: у подростков и молодежи недостаточно знаний, касающихся репродуктивного здоровья, контрацепции, не сформировано понимание ценности брака, семьи и человеческой жизни.

В сложившихся условиях возникает необходимость принятия профилактических мер, направленных на снижение числа аборт, осознание обществом ценности человеческой жизни и семьи. Профилактика искусственного прерывания беременности должна осуществляться на всех уровнях: от государственного до регионального; должна проводиться в школах, институтах, в больницах, посредством радио, телевидения и интернета, чтобы каждая женщина четко понимала, какому риску она подвергает свое будущее.

Литература

1. Дуда В.И. Гинекология / В. И. Дуда. – Мн.: «Харвест», 2004. – 500 с.
2. Здравоохранение Республики Беларусь. Официальный статистический сборник 2012 г. – Минск. – 2012. – 304 с.
3. Количество аборт на 100 родов в Республике Беларусь [Электронный ресурс]. – Режим доступа: [news. 21.by.sociei.y.2015/04/21/1074962.html](http://news.21.by.sociei.y.2015/04/21/1074962.html). – Дата доступа: 26.01.2016.

*Криворотенко Э.В.,
студент 4 курса факультета физической культуры и спорта
ФГБОУ ВО «ВятГУ»
Науч. рук. – Беспятых О.Ю.,
канд. биол. наук, доцент кафедры медико-биологических дисциплин и
безопасности жизнедеятельности,
ФГБОУ ВО «ВятГУ»,
г. Киров*

Изучение темы "Терроризм" с использованием наглядных средств обучения на уроках ОБЖ

Аннотация. Использование наглядных средств обучения на уроке ОБЖ при изучении темы «Терроризм» способствует повышению качества знаний учащихся.

Ключевые слова: обучение, наглядные средства, урок ОБЖ, терроризм.

В последнее время терроризм приобретает все более угрожающие масштабы. Террористические акты чаще всего приносят массовые человеческие жертвы, влекут разрушение материальных и духовных ценностей, не поддающихся порой восстановлению, сеют вражду между государствами, провоцируют войны, недоверие и ненависть между социальными и национальными группами, которые иногда невозможно преодолеть в течение жизни целого поколения. Поэтому терроризм является одним из наиболее опасных преступлений против общественной безопасности [1, с. 117-135].

Антитеррористическая деятельность – новое приоритетное направление в системе образования России, имеющее целью совершенствование мер безопасности личности, общества и государства. Анализ состояния защищенности системы образования показывает, что, к сожалению, несмотря на неоднократные террористические проявления в образовательном учреждении (ОУ), она носит фрагментарный и бессистемный характер. Это проявляется в слабой технической оснащённости ОУ, низком уровне подготовки обучаемых, преподавательского состава и работников ОУ. Подготовка обучаемых и работников ОУ к действиям в ситуациях, обусловленных террористическими актами, а также угрозами социально-криминального характера, и принятию мер по их предупреждению на современном этапе становится одним из приоритетных направлений в общей системе обеспечения БЖ [2, с.11-16].

Использование наглядных средств обучения начинает более широко применяться в учебном процессе. Их применение повышает у учащихся мотивацию к обучению. Учитель должен владеть навыками работы с

современными наглядными средствами обучения и использовать эти инструменты в своей повседневной деятельности. Применение наглядных средств обучения в преподавании курса ОБЖ в общеобразовательной школе позволяет видоизменить весь процесс обучения. Наглядные средства обучения позволяют строить обучение в режиме диалога, реализовать индивидуальное общение с обучаемыми, опирающееся на его модель и базовые знания, а также упростить восприимчивость материала учащимися [2]. Как будущим педагогам нам было необходимо в процессе проведения эксперимента овладеть, закрепить и обобщить формы и методы обучения учащихся защите и предотвращению от терроризма в ОУ. Поэтому цель работы: повысить уровень знаний школьников по ОБЖ.

Материал и методы. Педагогический эксперимент проводили в общеобразовательной школе №57 г. Кирова в 8 классах, а именно в 8А (контрольный класс) и 8В (экспериментальный класс). В 8А классе на уроке присутствовало 17 человек, в 8В классе - 16 человек. Для повышения уровня знаний в учащихся при изучении темы "Терроризм" на уроках ОБЖ использовали наглядные средства обучения - показ презентации на интерактивной доске. Кроме этого, в ходе урока беседовали с учениками по данной теме и проводили практическое занятие. Уровень знаний школьников оценивали путем проведения контрольной работы в начале (исходный уровень знаний) и по окончании эксперимента, которая включала в себя 13 вопросов. Затем анализировали оценки, полученные учащимися контрольного и экспериментального классов, за контрольные вопросы.

Результаты. Все учащиеся написали контрольную работу, результаты которой представлены в таблице 1.

Таблица 1 – Результаты контрольной работы по завершении эксперимента

Критерий оценки	Классы до эксперимента		Классы после эксперимента	
	8А	8В	8А	8В
«отлично»	20%	27,5%	35%	62,5%
«хорошо»	65%	54,5%	41%	31%
«удовлетворительно»	15%	18%	24%	6,5%

Из данной таблицы видно, что в 8А классе писали контрольную 17 человек, 35% получили оценку «отлично», 41% получили «хорошо» и 24% получили оценку «удовлетворительно». В 8В классе писали контрольную 16 человек, 62,5% получили оценку «отлично», 31% получили «хорошо» и 6,5% получили оценку «удовлетворительно». Данные показатели свидетельствуют, что 8В класс написал контрольную работу лучше, чем 8А класс.

Во время эксперимента мы наблюдали следующие особенности обучения:

- Рост уровня самостоятельности учащихся на уроке;
- Положительное отношение учащихся к наглядности и доступности материала;
- Активизация познавательного интереса у учащихся;
- Повышение уровня усвоения материала урока.

Вывод. Использование наглядных средств обучения активизирует познавательный процесс учащихся при изучении темы «Терроризм», тем самым способствуя повышению уровня знаний у учащихся.

Литература

1. Антонян Ю.М. Терроризм. Криминологическое и уголовно-правовое исследование / Ю.М. Антонян - М., 1998 - 305 с.
2. Петров С.В. Концепция безопасности образовательного учреждения / С.В. Петров // ОБЖ. Основы безопасности жизни – 2004 - № 10.

*Куимова Д.С.,
студентка 1 курса,
Волго-Вятский институт (филиал)
Московского государственного юридического
университета имени О.Е. Кутафина (МГЮА)
Науч. рук. – Тупицына Е.Г.,
канд. пед. наук, доцент,
доцент кафедры общегуманитарных и социально-экономических дисциплин,
Волго-Вятский институт (филиал)
Московского государственного юридического
университета имени О.Е. Кутафина (МГЮА)
г. Киров*

Физическая культура как залог развития современной России

Современное образование нацелено на то, чтобы выпускники средних учебных заведений выпускались с достаточной физической подготовленностью и были действительно образованными в сфере физической культуры. Настоящие стандарты предполагают, что ученик, получивший среднее образование, должен владеть методами работы со своим телом, знал средства для укрепления и сохранения здоровья, повышения функциональных возможностей основных систем организма, умел организовывать и грамотно проводить свои занятия физическими упражнениями. На сегодняшний день школьная физическая культура все больше становится ответственной за формирование у подростков ориентации на здоровый образ жизни. Для сегодняшнего поколения России эта ориентация действительно очень актуальна, потому что требуется программа, направленная на борьбу с растущей опасностью алкогольной и

никотиновой зависимости, наркоманией. Занятия физической культурой в школе учат школьника самоконтролю, самовоспитанию, для того, чтобы каждый подросток научился ценить своё время, организовывать распорядок дня, без чего невозможна нормальная жизнь любого человека.

Физическая культура — это сфера социальной деятельности, направленная на сохранение и укрепление здоровья, развитие психофизических способностей человека в процессе осознанной двигательной активности [1]. Согласно современному законодательству физическая культура является частью культуры, представляющую собой совокупность ценностей и знаний, создаваемых и используемых обществом в целях физического и интеллектуального развития способностей человека, совершенствования его двигательной активности и формирования здорового образа жизни, социальной адаптации путём физического воспитания, физической подготовки и физического развития [1]. Нынешнее содержание предмета физической культуры в школе должно исходить из следующих условий. Во-первых, физическая культура должна удовлетворять интересы общества во всестороннем физическом развитии школьников. Во-вторых, физическая культура — это прежде всего средство организации здорового образа жизни человека, укрепления здоровья и поддержания долголетия. В-третьих, физическая культура должна способствовать индивидуальному развитию культуры собственного тела школьника, возможности активно включаться в разнообразные трудовые, физкультурно-спортивные и культурные мероприятия. В-четвертых, физическая культура должна обеспечивать формирование знаний, умений и навыков в организации и проведении самостоятельных форм занятий, чтобы использовать физические упражнения для целенаправленного развития физических качеств, двигательной подготовки и культуры движений, формирования осанки и телосложения. Также современная физическая культура должна развивать мышление, научить межличностному общению, уважению к себе и окружающим, давать возможность для самовыражения и содействовать самоопределению.

Исходя из всего вышеперечисленного можно сделать выводы насколько велика роль физической культуры в современном принципе формирования личности обучающихся, их интересов и творческих способностей, в совершенствовании двигательных и психофизиологических качеств, в укреплении здоровья и профилактики заболеваний подростков. Физическая культура — это способ жизни и способ развития целостной личности, как в физическом плане, так и в духовном. Именно поэтому в структуре общего среднего образования предмет физическая культура должен занимать одно из ведущих мест среди иных предметов и содействовать решению важных педагогических задач. Физическая культура не должна быть лишь школьным предметом, она должна быть образом жизни ребят.

Для этого следует преодолеть устаревшие традиционные формы, способы и средства педагогической деятельности, при которых наша физическая культура оставалась бы в школьном образовании лишь как процесс физической подготовки и средство укрепления здоровья школьников. Решая классические задачи по формированию двигательных навыков, воспитанию физических качеств и координационных способностей, многие учителя часто забывают о формировании положительного отношения и интереса школьников к занятиям физическими упражнениями и физической культуры как предмету. Одной из главных задач преподавателей физической культуры общеобразовательных учебных заведений должна стоять задача формирования у учащихся позитивного отношения к физической культуре. Для решения этой задачи необходимо использовать разнообразие всех доступных средств и способов.

Активность и энергичность учащихся во многом находится в зависимости от факторов, основными из которых являются: верная постановка задач урока, создание положительного эмоционального фона, оптимальная загруженность школьников на уроке.

Создание позитивного эмоционального фона имеет исключительный смысл. Как правило, эти эмоции формируются у школьников еще до начала урока и по идее должны сохраняться на всем его протяжении. Однако чувственный фон может меняться по ходу занятия. Это зависит множества таких факторов, как самочувствие учеников, их интерес к физической культуре как к предмету, к физическим упражнениям, конкретному уроку или личности учителя, оценка их деятельности, настрой, поведение и самочувствие учителя. Урок физической культуры всегда приносит удовлетворение и радость, если школьники двигаются, а не сидят, скучая на скамейках, если они видят учителя в хорошем настроении, понимают его, знают и ощущают результаты своего труда на практике. Важно, чтобы строгость, точность и четкость действий преподавателя перемежались улыбками, словами поощрения учеников за их успехи, подбадриванием их при временных неудачах.

Существует множество способов разнообразить проведение уроков: использовать фронтальную, групповую или круговую организацию занятий; включать разные новые физические упражнения, менять обстановку, условия урока, например, зимой занятия физической культурой могут проходить не в спортивном зале, а на улице, использовать игровой и соревновательный методы, командные спортивные игры для повышения двигательной активности и достижения удовлетворенностью уроками физической культуры.

Игра – это привычная форма занятий для детей. Для детей младшего школьного возраста это не только развлечение, но и способ развития. С помощью игровой формы занятий, требующих проявления двигательной активности, ученики усваивают правила и нормы рациональных форм движений, развивают психические и физические качества, коммуникативные

способности [2]. Подвижные игры и занятия командными видами спорта на уроках физической культуры развивают дух коллективной работы у детей. Среди командных спортивных игр волейбол занимает одно из самых почетных мест. Волейбол — это вид командного спорта, в процессе которого две команды соревнуются на специальной площадке, разделённой сеткой, и стремятся направить мяч в сторону соперника так, чтобы он приземлился на площадке противника, либо чтобы игрок защищающейся команды допустил ошибку [3]. Он был придуман в конце XIX века преподавателем физического воспитания Уильямом Дж. Морганом из колледжа Ассоциации молодых христиан в 1895 году в городе Холиоке, штат Массачусетс, США. В системе физического воспитания волейбол приобрел огромную популярность из-за экономической доступности игры, высокой эмоциональности, большого зрелищного эффекта и самое главное, что эта игра благоприятно воздействовала на организм человека. Волейбол как нельзя лучше отвечает нынешнему времени. Трудно отыскать еще такой вид спорта, в котором сочетаются скорость, выносливость, сила, ловкость и самое главное ум. Волейбол как нельзя лучше способствует всестороннему физическому развитию, так как основу волейбола составляют самые простые естественные движения.

Базу соревновательного способа составляет правильно санкционированный процесс конкурса, соперничества, борьбы за первенство и высочайшие заслуги. Подросток соревнуется не только лишь с другими, но и с самим собой, стремясь превзойти личный спортивный результат или показатели в предварительных упражнениях. Соревновательный способ увеличивает влияние физических упражнений и содействует наибольшему проявлению функциональных возможностей организма, тем самым помогая содействовать их наивысшему развитию.

Занятия физической культурой и спортом формируют здоровое отношение к себе, чувство собственного достоинства, способность держать удар, причем не только в спортивном зале, но и в жизни, подводят к духу честной конкуренции, что особенно важно для подрастающего поколения в развивающейся Российской Федерации. Школьная физическая культура закладывает базу для формирования личных качеств, таких как трудолюбие, положительная энергичность, стремление не отставать от иных лиц. Это действенное и невероятно эффективное средство направленности активности студентов в правильное русло. При данном поведении, познания и умения, индивидуальный подход преподавателя физической культуры становятся для школьников более значимыми ориентирами, чем наставления и поучения. В случае, если учитель физической культуры поможет развить у школьников потребности к постоянному самообразованию и самосовершенствованию, систематическим тренировкам, то в дальнейшем ученикам будет значительно проще осознавать и принимать такие общественные понятия для своей собственной жизни, как дружба, равноправность, справедливость, свобода.

Таким образом, физическая культура, являясь частью совместной культуры, содействует развитию и подготовке подростков к последующей самостоятельной жизни, а спорт считается так именуемой "школой жизни". Так как в спорте обучаются не только игре в тот или иной вид спортивной деятельности, но и работе в команде, стратегии, учатся умению принимать свои поражения, уметь сочувствовать поражению других людей, благодаря спорту каждый сможет почувствовать вкус победы, сможет выработать навык отношений с соперниками и отношений в своей команде, навык принятия самостоятельных решения не только в спортивной игре, но и в любой жизненной ситуации.

Литература

1. Федеральный закон от 04.12.2007 N 329-ФЗ (ред. От 03.11.2015) "О физической культуре и спорте в Российской Федерации"
6. Гогунев Е.Н., Мартьянов Б.И. Психология физического воспитания и спорта: Учеб. пособие для студ. высш. пед. учеб. заведений. – М.: Издательский центр «Академия», 2000. – 288с.
7. <https://ru.wikipedia.org/wiki/Волейбол>

*Курдаева В.Ю.,
студентка Поволжской государственной академии
физической культуры, спорта и туризма
Науч. рук. – Гарипова А.Н.,
канд. пед. наук, ст. преподаватель
Поволжской государственной академии
физической культуры, спорта и туризма
г. Казань
Науч. рук. – Бокарев С.А.,
засл. ст. тренер, СДЮШОР,
г. Н. Новгород*

Подготовка конкурентноспособного специалиста в области физической культуры

Аннотация: Наша страна нуждается в конкурентноспособных специалистах в области физической культуры, в разных видах спорта, для того, чтобы спортсмены выступали на международном уровне, и показывали высокие результаты. Такие специалисты в России есть, но их не так много, например, такие как: главный тренер сборной России по художественной гимнастике Ирина Винер-Усманова, Олег Знарок – главный тренер сборной России по хоккею, главный тренер сборной России по академической гребле Сергей Викторович Верлин и др.

Ключевые слова: академическая гребля, конкурентноспособные специалисты, физическая культура.

В настоящее время развивается большое количество различных видов спорта. Каждый по своему сложен и интересен. Для подготовки высококлассных спортсменов нужен правильный тренировочный план. Мы проанализировали тренировочный план Бокарева Сергея Александровича, мастера спорта СССР по академической гребле, старшего тренера Нижегородской области.

Организация и методы исследования. Для исследования и анализа результата мы будем рассматривать четырех спортсменов, членов сборной России, которые по итогам девятимесячного тренировочного цикла стали Чемпионами Европы до 19 лет в классе 8+ . Илья Иванов, Георгий Семчиков (студенты ПГАФКСиТ), Савин Павел и Евгений Железнов.

По таблице ДСФР мы можем сравнить результаты контрольных стартов на эргометре, которые проводились в феврале и марте. Евгений Железнов ухудшил свой результат на 5 секунд, это может быть связано с состоянием здоровья. В основном спортсмены улучшили свои показатели на дистанции два километра.

Результаты исследования и их обсуждение. В таблице показаны результаты одной из контрольных тренировок в экипаже 8+ (восьмерки распашной с рулевым) результатам тренировки мы видим, что экипаж выполняет практически стопроцентный показатель от модели времени. До главного старта 8+ полтора месяца.

**ПРОТОКОЛ контрольно-тестовой тренировки 13.05.2015 г. утро: 6 x 500 м
модель: 05:39 -5,8997 м/с**

	Состав экипажа	Время						Ср. время	% от модели
		1	2	3	4	5	6		
JM 8+	Железнов	1:25,1	1:25,0	1:26,7	1:26,0	1:23,7	1:22,0	1:24.8	
	Иванов								
	Карпов								
	Мельников								
	Семенюта								
	Семчиков								
	Савин								
	Самородный								
	р. Синельник								

Динамика специальной физической работоспособности

Фамилия	Год рождения	15 и 21.02.2015			18.03 2015		
		Время	t 500	Вт/т	Время	t 500	Вт/т
Козлов Д.	1997	5:59.4	1:29.8	15,09	5:57.3	1:29.3	15,34
Авдонин Д.	1997	6:22.6	1:35.6	13,33	6:25.9	1:36.4	13,00
Шунто А.	1997	6:35.2	1:38.8	11,34	6:34.8	1:38.7	12,13
Иванов	1998				6:58.6	1:44.6	10,89
Кузьмичев Ф.	1997	6:34.5	1:38.6	11,77	6:37.5	1:39.3	12,31
Григорьян А.	1997				6:23.3	1:35.8	13,27
Боруп С.	1998				6:36.5	1:39.1	12,38
Королев А.	1998				6:49.1	1:42.2	10,90

Морозов А.	1999				6:27.6	1:36.9	13,75
Вязовкин А.	1997	6:05.9	1:31.4	15,76	6:01.3	1:30.3	14,39
Яшин В.	1999	6:19.8	1:34.9	14,10	6:17.5	1:34.3	14,34
Сурнов С.	1997	6:17.6	1:34.4	14,14	6:20.6	1:35.1	14,00
Железнов Е.	1998	6:23.4			6:28.8	1:37.2	14,11
Карпов Н.	1997	6:23.1			6:21.5	1:35.4	13,90
Бронский И.	1996				6:40.7	1:40.2	12,89
Иванов И.	1997	6:08.8			6:08.1	1:32.0	15,48

Анализ тренировочных нагрузок юношеской сборной команды России по гребному спорту в сезоне 2014-2015

гг.

СФП-Concept 2								Сила		ОРУ	Цикл. ОФП	Трен. время
1-2 зоны			3-5 зоны			всего		МС+ СКС	Сил. вын.			
км	мин	%	км	мин	%	км	мин	мин	мин	мин	мин	мин
702	3936	88,4	123	514	11,6	825	4450	540	690	1500	280	3133
484	2754	88,6	68	356	11,4	552	3110	720	180	1000	142	2110
505	2992	91,8	61	266	8,2	566	3258	600	80	980	180	1901
197	1055	90,8	26	107	9,2	223	1162	480	40	1140	540	4026
57	350	87,9	10	48	12,1	67	398	15	455	460	160	4650
20	120	85,7	4	20	14,3	24	140	120	60	460	640	4190
1965	11207	89,5	292	1311	10,5	2257	12518	2475	1505	5540	1942	20010

День/ число	Программа	отдых	лактат	%от мах	пульс	темп	К.м
10	1. Аэробная работа-60 мин 2.Разминка -30мин Смешанная сила: ноги, руки (80%-15р.98%-2-3. 50%-12р- максим быстро.) Гребля с гидротормозом: 10x1'(т26)/2'(т16)+ 2:10x20''(т40)/40'' 3. Аэробная работа 2x45.	- 40''	1,5-2ммл 1- 3ммл	65-75% 95-98% 65-75%	130-150 155-175 130-140	- 26,40 18-20	6-8км 18км 15-18км
11	1.Аэробная работа + спец упражнения-60мин 2.Разминка-40мин Режимная тренировка 3-4мл 3-4: 5мин или 1500м 3.Аэробная работа 1я зона- 2x40мин	- 6'	1,5-2ммл 3-3,5ммл 1,5-2ммл	65-75% 75-80 % 60-75%	130-150 155-170 140-155	20-24 32-34, 18-21	4-6км 16-18км 18-20км
12	1.Аэробная работа-60мин Аэробная работа 2x60мин (1я -2я зона)+ (10x30''(т32)/30''(т18)) Отдых	5-8 мин	1,5-2ммл	65-75% 65- 75%	140-155 140-160	18-21 18-32	8-10 25-30
13	1.Аэробная работа-60мин 2.Аэробная работа-40мин Режимная тренировка 5-6мл 6-7x500м 3.Аэробная работа – 2x45мин	- 6-4'	1,5-2ммл 4-7 ммл	65-75% 100%- 110% 65-75%	140-150 180-190 140-160	18-21 36-38 18-21	8-10 18-20 16-20

14	1.. <i>Аэробная работа-60 мин</i> 2. <i>Аэробная работа 2x40мин</i> 2. <i>Аэробная работа 2x40мин</i>	-	1,5-2мл	65-75%	140-150	18-21	6-8км
		8'	1,5-2мл	65-75%	150-155	21	18-20км
		8'		65-75%	140-155	21	18-20км
15	1. <i>Аэробная работа-60мин-спец упражнения.</i> 2 <i>Разминка-40мин.</i> <u>Режимная тренировка 4мл</u> 8-10x 250м	-8'	1,5-2мл	65-75%	140-155	18-21	4-6
			4.0-7мл	65-75%	140-155	максим	10
				105-110%	160-195		15-20
	Во время каждой разминки на воде необходимо проводить технические упражнения: руки, руки спина тд.. с постепенным нарастанием темпа и доведением его до максимального и удержанием его (в максимуме) 15-20секунд.						Всего Км-230-260.

Выводы. Большинство спортсменов после завершения карьеры становятся тренерами, используя свой опыт и знания полученные в высших учебных заведениях помогают им стать специалистами в своем деле.

Спортсмены, пройдя девятимесячный тренировочный цикл полностью подготовлены к Чемпионату Европы, как физически так и морально. На протяжении последнего месяца со спортсменами работал психолог, проводя с ними тренировки для сплочения, объединения команды. Психолог, проводя с ними тренировки для сплочения, объединения команды. Для подготовки конкурентноспособных специалистов в области физической культуры нужны знания в области анатомии, физиологии, психологии, биомеханики.

Литература

1. Редгрейв Стивен Энциклопедия гребли / Стив Редгрейв. - Казань, 2014. - 328 с.

*Лупандина Т.С.,
студентка 4 курса,
Вологодский государственный университет
Науч. рук. – Сверкунова Н.С.,
доцент кафедры ТОФВиСД,
Вологодский государственный университет,
г. Вологда*

Исследование уровня преподавания опорных прыжков в школах г. Вологды (на примере СОШ №3 и №41)

Опорные прыжки входят в мужское и женское гимнастическое многоборье как один из самостоятельных видов. Это сложные по координации кратковременные движения, требующие большой концентрации мышечных усилий, ориентировки в пространстве, внимания, решительности и смелости. Выполняются с разбега, как правило, толчком обеих ног о гимнастический мостик, с обязательной промежуточной опорой руками о снаряд [2, с. 33-35].

В школьную программу опорные прыжки включены с 4 по 11 класс. В нее входят простейшие прыжки через гимнастического козла и коня.

Насчитывается огромное количество разновидностей опорных прыжков. Около ста из них выполняются на соревнованиях различного ранга. Тенденция усложнения упражнений в видах гимнастического многоборья особенно заметна в опорных прыжках [4, с. 67-69].

Опорные прыжки выполняются через различные гимнастические снаряды, в основном через козла и коня, установленных в ширину и в длину. Кроме того, их можно выполнять и через «нестандартное» гимнастическое оборудование, например, через стопку матов, гимнастическое бревно, гимнастический стол, гимнастическую скамейку, коня с ручками и через

комбинированные снаряды. Прыжки через комбинированные снаряды представляют собой усложнения обычных прыжков, выполняемых через гимнастические снаряды, установленные в различных сочетаниях. Эти необычные сочетания снарядов требуют от занимающихся находчивости, ориентировки, умений применять имеющиеся у них навыки в непривычных условиях. Применение такого рода снарядов и прыжков вносит большое разнообразие в урок. Высота снарядов может меняться [3, с. 101-104].

Большое разнообразие опорных прыжков позволяет использовать их как средство всестороннего воздействия на занимающихся различного пола, возраста и физической подготовленности. А умения и навыки их выполнения приобретают большое прикладное значение.

Чаще всего, опорные прыжки изучаются и осваиваются в период школьной программы. Начиная с 7 класса, девочки и мальчики осваивают различные опорные прыжки. Девочки в этом классе продолжают совершенствовать опорный прыжок ноги врозь через козла в ширину высотой 105-110 см. Мальчики начинают осваивать опорный прыжок согнув ноги через козла в ширину на высоте 110-115 см.

Юноши старших классов осваивают опорный прыжок ноги врозь через коня в длину на высоте 115-120 см (10 класс) и 120-125 см (11 класс), а девушки с косого разбега прыжок углом махом одной и толчком другой через коня на высоте 110 см [1, с. 8-10].

В ходе нашего исследования мы разработали анкету для учителей физической культуры и обучающихся школ, состоящую из 15 вопросов, касающихся преподавания опорных прыжков на уроках физической культуры. Данную анкету мы распространили в школах № 3 и № 41 г. Вологды среди учащихся 6 – 7 классов, 10 – 11 классов и учителей физической культуры, с целью определения уровня преподавания опорных прыжков в школах № 3 и № 41 г. Вологды.

Проанализировав полученные данные, мы выявили, что на вопрос ведутся ли занятия из раздела «Гимнастики» опорные прыжки: 70% школьников 6 – 7 классов ответили «Да, ведутся», 20% – «Не ведутся», а остальные 10% затрудняются ответить на этот вопрос. Задав вопрос «Нравится ли вам выполнять опорный прыжок?», 60 % респондентов ответили «Да, очень нравится», у 20% не возникает интерес, а остальным 20% «Совсем не нравится». Поинтересовавшись у обучающихся 10-11 классов «Легко ли вам даются опорные прыжки?»: 60% школьников ответили, что могут без труда выполнить опорный прыжок, а у 40% возникают трудности при выполнении прыжка через козла.

Проанализировав данные опроса учителей (7 учителей), мы выявили основные ошибки выполнения опорного прыжка у обучающихся:

- слабый толчок ногами;
- слабый толчок руками, отсюда «завал» плеч вперед и, следовательно, отсутствие полета после отталкивания руками;
- сильное сгибание в тазобедренных суставах;

- отсутствие разгибания после толчка руками.

С точки зрения учителей (40%), серьезной методической проблемой при овладении опорными прыжками является преодоление психологического барьера, возникающего при начальном обучении опорному прыжку, особенно во время прыжков через коня в длину. При обучении прыжкам внимание учащихся целесообразно обращать на четыре момента (они же — части обучения): разбег, отталкивание ногами, отталкивание руками, приземление. Осваивать эти части можно в любом порядке. Естественно, что детали обучения различным прыжкам, как и последовательность этого обучения, имеют свои особенности. Из анкетирования мы выявили, что 40% респондентов – учителей не уделяют должного внимания опорным прыжкам вследствие недостаточного обеспечения оборудованием залов, 40% учителей не обучают опорным прыжкам из-за их травмоопасности, 20% учителей не проводят этот раздел программы.

Проанализировав данные опроса среди обучающихся школ и учителей физической культуры, мы убедились, что опорным прыжкам на уроках физической культуры уделяется сравнительно немного времени. Причинами этого служат психологический барьер у учеников, недостаточное материально-техническое обеспечение (в школах не хватает нужного оборудования), нежелание учителей обучать данному прыжку, в связи с его травмоопасностью.

Литература

1. Баландин Г. А. Урок физкультуры в современной школе. Гимнастика /Г.А. Баландин// Физкультура и спорт – 2005 - №4.
2. Журавин М.Л. Гимнастика/ М.Л.Журавин, О.В.Загрядская, Н.В.Казакевич — М.: Издательский центр «Академия», 2002 — 448 с.
3. Патрисия Мартен Спортивная гимнастика/М.Патрисия - Астрель, 2002 – 120 с.
4. Сучилин Н. Г. Как готовить чемпионов / Н. Г. Сучилин, Л. Аркаев, - Физкультура и спорт, 2004 – 100 с.

*Македонский Ф.А., Баев Д.В.,
студенты 3 курса,
ФГАОУ ВО «Уральский федеральный университет
имени первого Президента России Б.Н. Ельцина»
Науч. рук. – Сулейманова О.Н.,
ст. преподаватель кафедры физвоспитания,
ФГАОУ ВО «Уральский федеральный университет
имени первого Президента России Б.Н. Ельцина»,
г. Екатеринбург*

Влияние соблюдения норм питания на состояние здоровья человека

Аннотация: В данной статье рассматривается понятие рационального питания и норм питания. Особое внимание уделено влиянию соблюдения норм питания на состояние здоровья человека и рассмотрено исследование Японского центра общественного здоровья, которое подтверждает необходимость следования идее рационального питания, так как оно препятствует развитию болезней и способствует увеличению продолжительности жизни.

Ключевые слова: *здоровый образ жизни, правильное питание, рациональное питание, сбалансированное питание, здоровье человека, руководство по приему пищи, нормы питания.*

Сегодня все большую популярность набирает тенденция здорового образа жизни, важной частью которой является питание. Правильное питание способствует развитию организма, укреплению здоровья в целом, профилактике различных заболеваний, продлению жизни человека и повышению его работоспособности. Наиболее используемыми в современности понятиями являются «сбалансированное питание» и «рациональное питание». Особенно важно рассмотреть нормы питания, используемые во врачебной практике и для составления различных диет.

Первой обоснованной системой здорового питания с точки зрения науки была система сбалансированного питания, которая возникла более двухсот лет назад. Ее основой было соответствие питательных веществ, поступающих в организм человека. Также важны были пища, которая различалась по составу, содержание незаменимых веществ, определение обмена веществ у человека уровнем содержания минеральных веществ, витаминов, аминокислот, жирных кислот и моносахаридов. Далее возникает концепция рационального питания, которая способствует удовлетворению потребности организма в энергии. И мерой энергетической ценности пищи становится калория. Концепция гласит, что приток энергии должен быть равен его расходу и тогда физическое состояние организма останется неизменным, то есть, суточная норма по калорийности должна

соответствовать уровню физической активности, а превышение ее приведет к увеличению веса и проблемам со здоровьем [1, с. 177].

В настоящее время в России приняты «Нормы физиологических потребностей в пищевых веществах и энергии для различных групп населения», разработанные и утверждены 8 мая 1991 г. В соответствии с этим документом предусмотрено, что энергетическая ценность суточного потребления пищи должна соответствовать и компенсировать энергетические затраты отдельных групп населения. Определены 5 групп мужчин и 4 групп женщин, где выделены 3 возрастные подгруппы от 18 до 59 лет, а также введены дополнительные подгруппы лиц престарелого и старческого возраста (60-74, 75 и более лет) [2, с. 477]. Нормы представлены в таблице 1 [2, с. 478].

Таблица 1. Нормы физиологической суточной потребности в пищевых веществах для взрослого населения.

Группа	Коэффициент физической активности	Возраст	Энергия, ккал	Белки, г	Жиры, г	Углеводы, г
<i>Мужчины</i>	I	18-29	2450	72	81	358
		30-39	2300	68	77	335
		40-59	2100	65	70	303
	II	18-29	2800	80	93	411
		30-39	2650	77	88	387
		40-59	2500	72	83	366
	III	18-29	3300	94	110	484
		30-39	3150	89	105	462
		40-59	2950	84	98	432
IV	18-29	3850	108	128	566	
	30-39	3600	102	120	528	
	40-59	3400	96	112	499	
V	18-29	4200	117	154	586	
	30-39	3950	111	144	550	
	40-59	3750	104	137	524	
<i>Женщины</i>	I	18-29	2000	61	67	289
		30-39	1900	59	63	274
		40-59	1800	58	60	257
	II	18-29	2200	66	73	318
		30-39	2150	65	72	311
		40-59	2100	63	70	305
	III	18-29	2600	76	87	378
		30-39	2550	74	85	372

		40-59	2500	72	83	366
IV	2,2	18-29	3050	87	102	462
		30-39	2950	84	98	432
		40-59	2850	82	95	417
<i>Для лиц престарелого и старческого возраста</i>						
Мужчины		60-74	2300	68	77	335
		≥75	1950	61	65	280
Женщины		60-74	1975	61	66	284
		≥75	1700	55	57	242

Также следует иметь в виду, что каждая специфическая профессия, состояние здоровья и место проживания имеют свои соответствующие уточнения и дополнения [2, с. 479].

Чтобы оценить влияние норм питания на общее состояние здоровья мы рассмотрим исследование, проведенное в Японии. В данном исследовании, которое проводилось в крупных городах Японии на протяжении 15 лет, принимали почти 80000 человек. Участники раз в 5 лет заполняли анкету о потребляемой пище. В ходе исследования было установлено, что общий уровень смертности людей, которые употребляли продукты, рекомендованные Японским центром общественного здоровья (Japan Public Health Center), был на 15% ниже, чем у тех, кто не следовал этим нормам.

Средняя продолжительность жизни в Японии по данным официальной статистики за последние несколько десятилетий увеличивалась и в настоящее время является одной из самых больших в мире. На 2014 г. средняя продолжительность жизни женщин составляет 87 лет, а мужчин – 80 [4].

В исследовании Японского центра общественного здоровья, о котором упоминалось ранее и которое началось в 1990 г. для 1-й когорты (возраст участников составлял 40-59 лет) и в 1993 г. для 2-й когорты (40-69 лет), были опрошены жители различных областей страны. Они самостоятельно вносили информацию в анкеты об образе жизни, болезнях, питании, вредных привычках. Также были включены данные о 147 продуктах питания, которые поделили на 9 категорий, ранжируемых по частоте потребления, начиная от редких (реже одного раза в месяц) и до семи и более раз в день. Кроме того, респондентов попросили оценить размер потребляемой порции относительно установленного стандарта: менее половины, стандартная и более чем в 1,5 раза. Японский центр общественного здоровья в 2000 г. разработал руководство по приему пищи, в соответствии с которым, люди должны были потреблять определенный вид пищи, чтобы следовать здоровому образу жизни, а именно идее рационального питания. Руководство состояло из пяти категорий пищи: зерновые блюда (рис, хлеб, лапша), овощные блюда (различные овощи, картофель, грибы, водоросли), рыбные и мясные блюда (в том числе мясо, птица, яйца, соевые бобы), молоко и молочные продукты, фрукты. Для наглядности была также составлена схема (рис. 1) [3, с. 2].



Рис. 1. Схема соотношения пяти категорий пищи и физической активности.

Рекомендуемое количество порций и общее количество потребляемой энергии определяется в зависимости от пола, возраста и уровня физической активности и представлено в таблице 2 [3, с. 3].

Таблица 2. Рекомендуемое значение порций, количества энергии в день в японском руководстве по приему пищи в зависимости от пола, возраста и физической активности.

Категории по возрасту, полу и активности	Зерновые	Овощи	Рыба и мясо	Молоко	Фрукты	Итого энергии	Сладости и алкоголь
Мужчины ≥ 70 , женщины ≥ 70 , женщины, ведущие сидячий образ жизни 18-69 лет	4-5	5-6	3-4	2	2	1600-2000 ккал	0-200 ккал
Мужчины, ведущие сидячий образ жизни	5-7	5-6	3-5	2	2	2000-2400 ккал	0-200 ккал

18-69 лет, женщины с умеренной активностью 18-69 лет							
Активные мужчины 18-69 лет	7-8	6-7	4-6	2-3	2-3	2400- 2800 ккал	0-200 ккал

Японский центр общественного здоровья, оценив соответствие полученных данных путем анкетирования и руководства и проведя статистический анализ, установил, что участники, которые в большей степени следовали руководству, имели меньше заболеваний сердечно-сосудистой и цереброваскулярной систем, а также раком. Более того, смертность в выборках, имевших высокие результаты соответствия рекомендациям, заметно снизилась [3, с. 6-8].

В наши дни проблема рационального питания становится архиактуальной, так как большинство людей, проживающих в городах и ведущих активный образ жизни, попросту не могут в силу ограниченного временного ресурса и личных предпочтений потреблять и «вымерять» строго определенное суммарное количество калорий, не говоря уже о нахождении времени для занятий спортом. Не случайно именно в Японии – стране с максимальной продолжительностью жизни – было проведено исследование о правильном питании. Важно было определить именно те продукты питания, а также их нормировку, которые на прямую могут оказать влияние на продолжительность жизни и здоровье человека. В России же, к сожалению, аналогичных исследований не проводилось. Но на данный момент действуют нормы питания, которые были составлены еще в СССР. В отличие от японских, они охватывают более полный перечень возрастов и физической подготовки людей, но все-таки требуют доработки и модернизации, так как условия жизни на сегодняшний день отличаются от тех, что были на момент их составления. Кроме того, в России продолжительность жизни намного меньше, чем в Японии, и количество заболеваний сердечно-сосудистой и нервной систем довольно высоко, не говоря уже о приверженности населения к вредным привычкам, что делает вопрос правильного и рационального питания актуальным и требующим большего внимания со стороны государства.

Литература

1. Капусткина Е. В. Социальные практики здорового питания // Здоровье – основа человеческого потенциала: проблемы и пути их решения, 2012. №1. – с. 177];

2. Покровский В.М. Физиология человека [Текст]: учебная литература для студентов медицинских вузов / Покровский В.М., Коротько Г.Ф. – Москва: Медицина – с. 477-479;
3. Kayo Kurotani, Shamima Akter. Quality of diet and mortality among Japanese men and women: Japan Public Health Center based prospective study, theBMJ, 2016 – с. 2-8;
4. Official Japan Statistics Bureau: Population Estimates. URL: <http://www.stat.go.jp/english/data/jinsui/tsuki/index.htm> (Дата обращения: 24.03.2016).

*Мезина Ю.Е., Кириллова М.Р.,
студентки I курса
Поволжской государственной академии
физической культуры, спорта и туризма
Науч. рук. – Хадиуллина Р.Р.,
канд. пед. наук, ст. преподаватель
кафедры физико-математических дисциплин и информационных
технологий,
Поволжская государственная академия
физической культуры, спорта и туризма,
г. Казань*

Влияние информационных технологий на здоровье студентов

Актуальность. Важнейшим показателем благополучия страны является молодое поколение. Развитие той или иной страны напрямую зависит от состояния здоровья молодежи. Научно-технический прогресс, набравший популярность к концу XX века, послужил причиной появления различных новейших компьютеров, гаджетов и других информационных технологий. Компьютеры стремительно входят в обиход человека. Взаимодействие компьютера и человека происходит и дома, и на работе, и в торговых центрах и т.д. Большую часть времени студенты проводят в образовательных учреждениях, в которых функционируют электронные библиотеки, компьютерные аудитории, электронная пропускная система. Кроме того, почти в каждой из аудиторий есть проектор и мультимедийная доска, которые не только приносят пользу в виде знаний, но и отрицательно сказываются на здоровье студентов. Поэтому мы считаем, что данная тема актуальна, в том числе и для нас, студентов.

Методы исследования: анализ источников литературы по исследуемой теме.

Введение. Будет ли молодежь вести здоровый образ жизни или нет, зависит от ряда условий. Это и социальные, и экономические, и

общественные факторы. Поддержание здоровья студентов – важная проблема, которая может быть решена комплексным подходом, учитывающим педагогические, медицинские, технические факторы. В процессе получения образования преподаватели должны перенести акцент в освещении проблемы использования компьютера с технической стороны на биологическую и социальную. Проблема ухудшения здоровья студентов, подвергающихся влиянию персональных компьютеров – это неизученная реакция воздействия на человека рентгеновских и электромагнитных излучений, электростатических полей и др. Это вопрос по созданию новых условий деятельности студентов и их адаптации к ним.

Основное обсуждение. Блага, которые предоставляют информационные технологии, настолько велики, что мы мало уделяем внимания их отрицательному воздействию. В обществе сложился уже некий стереотип, когда произносят слово «программист». Мы представляем себе, что это худощавый невысокого роста молодой человек, с плохим зрением и нарушенной осанкой. Вполне вероятно, что такая картина со временем будет ухудшаться.

Современные студенты проводят колоссальное количество времени за работой на компьютерах, поэтому состояние их здоровья требует повышенного внимания. Опасность компьютеров состоит в том, что ухудшение состояния здоровья может проявляться не сразу, а через какой-то промежуток времени.

Главные факторы, которые оказывают влияние на состояние здоровья человека:

- ✓ посторонние шумы (влияние на слух, психику);
- ✓ свет и мерцание монитора (влияние на глаза);
- ✓ электромагнитное излучение;
- ✓ нахождение в одном положении (влияние на позвоночник).

Активная работа за клавиатурой вызывает боль в кисти и пальцах руки, запястье, локте, предплечье. Сегодня уже появились клавиатуры, которые снижают нагрузку на руки. Клавиши на клавиатуре, разделенные на две части, расположены таким образом, что руки раздвинуты, а локти расставлены. Особое внимание при выборе клавиатуры следует придавать размерам кнопок, и тому, как они нажимаются. Это способствует уменьшению нагрузки на руки и снижению вероятности заболеваний суставов.

При длительной работе за компьютером необходима высокая сосредоточенность, требующая повышенной нагрузки на органы зрения: в результате развивается утомление, которое может привести к раздражительности и нервным расстройствам, к головным болям, стрессу, близорукости и т.д. Но действие таких негативных факторов можно уменьшить. В первую очередь, нужно позаботиться о своем рабочем месте, на котором происходит работа за компьютером, об освещении, постараться свести к минимуму воздействие каких-либо внешних факторов. Но для

снятии возникшего напряжения не нужно ограничиваться только этим. Существуют специальные упражнения, которые направлены на расслабление органов зрения: быстрое моргание, зажмуривание глаз, массаж век, вращательные движения, расслабление и др. Такие упражнения надо делать регулярно.

При долгом сидении за компьютером также могут появиться боль в пояснице и в шее, которые в дальнейшем могут привести к болезни суставов конечностей и вен. Чтобы снизить негативное воздействие компьютера необходимо соблюдать следующие правила:

1. следить за расстоянием между человеком и экраном компьютера – не меньше 60 см;
2. следить за освещенностью помещения;
3. выполнять комплекс упражнений для глаз;
4. следить за осанкой;
5. проветривать помещение.

Еще одной важной проблемой, связанной с использованием компьютерных технологий, является компьютерная зависимость, их избыточное использование. Данный феномен стал особенно актуален именно в наше время, когда большую часть своего времени не только молодежь, подростки, но и взрослые, и дети сидят за компьютерами, со смартфонами, планшетами для развлечений, нанося своему организму иной раз непоправимый вред: утомляемости, агрессии, ослаблению иммунитета, психическим расстройствам, различным заболеваниям.

Заключение. Таким образом, компьютеризация, охватившая все слои населения, все сферы общественной жизни и все общество в целом, несмотря на свои достоинства, также имеет и недостатки, влияющие на человека. Для снижения вредного воздействия информационных технологий на жизнь и здоровье человека необходимо соблюдать стандарты, регулирующие степень безопасности пользователей компьютерных технологий.

Литература

1. Парахонский, А.П. Здоровье человека и информационные технологии / А.П. Парахонский // Современные наукоемкие технологии. – 2007. – № 9. – С. 66-67.
2. Баловсяк, Н.В. Компьютер и здоровье / Н.В. Баловсяк, – СПб. – 2008.

*Мерзлякова А.Д.,
студентка 1 курса,
Волго-Вятский институт (филиал)
Московского государственного юридического
университета имени О.Е. Кутафина (МГЮА)
Науч. рук. – Тупицына Е.Г.,
канд. пед. наук, доцент,
доцент кафедры общегуманитарных и социально-экономических дисциплин,
Волго-Вятский институт (филиал)
Московского государственного юридического
университета имени О.Е. Кутафина (МГЮА)
г. Киров*

Кардиотренировка и ее роль для организма

Актуальность данной темы состоит в том, что мы часто не задумываемся, делая различные физические упражнения, как правильно рассчитать нагрузку и эффективность тренировки. А ведь это очень важно, так как иногда, думая, что мы приносим пользу своему организму, мы наоборот можем причинить вред.

Многие наверняка хоть раз слышали о кардиотренировках. Большинство опытных атлетов успешно применяют данный вид тренировок на практике для достижения своих целей. Рассмотрим более подробно, что такое кардиотренировка, как её выполнять и какие правила кардиотренировок существуют.

Кардиотренировка — это синоним аэробной тренировки. Данный вид упражнений предполагает совершение мышечных движений за счёт энергии, которая добывается в ходе окисления молекул глюкозы кислородом. В биохимии этот процесс называют аэробным гликолизом. Этим кардио и отличается от силовой тренировки, где энергия добывается организмом бескислородным способом, или анаэробным. В ходе кардиотренировок тренируются не только мышцы, но и сама сердечно-сосудистая система: повышается её работоспособность и выносливость.

Типичные примеры аэробных упражнений – бег, велосипедный спорт, командные активные игры, ходьба, плавание. Характерной особенностью данных занятий является их длительность. Продолжительность кардиотренировок – от 20 минут до часа, не считая разминки. Упражнения при этом выполняются динамично и интенсивно.

Для чего нужны кардиотренировки? Основная цель – повышение выносливости организма. Общая польза кардиотренировок достаточно обширна. Она способствует укреплению сердца и сосудистой системы; сжиганию жира и похудению; сушке организма бодибилдерами и другими атлетами в период подготовки к соревнованиям; формирует устойчивость к стрессам; помогает повысить иммунитет.

Существуют различные виды кардиотренировок. Есть аэробные упражнения для силовиков, для представителей скоростного спорта, для женщин, желающих привести фигуру в порядок. Кардионагрузка особенно полезна начинающим спортсменам – она позволяет им подготовить сердечно-сосудистую систему к более тяжелому и интенсивному тренингу.

Кардиотренировки для похудения – популярное направление фитнеса, особенно востребованное представительницами женского пола. В тренировочных залах для этих целей используются велотренажеры и беговые дорожки. Что касается самостоятельных занятий без участия опытного инструктора, то они зачастую не только не приносят пользы, но иногда действуют во вред.

Опытные бодибилдеры обязательно советуют новичкам включать в свои комплексы аэробные упражнения. Правильные кардиотренировки – отличная профилактика сердечных и сосудистых патологий, от которых нередко страдают спортсмены-силовики среднего и зрелого возраста. Атлеты, которые регулярно проводят тренировки на выносливость, обеспечивают себе спортивное долголетие.

Аэробные упражнения – вид физической активности, при котором задействовано большое количество мышц и систем организма. Тренировки сопровождаются повышенным сердечным ритмом. Во время занятий атлет интенсивно потребляет кислород, который участвует в процессе сжигания углеводов и жиров для производства АТФ – основного источника энергии в человеческом организме.

Постоянные тренировки стабилизируют артериальное давление, стимулируют метаболизм, укрепляют здоровье и дают заряд бодрости. Однако, чтобы аэробные упражнения приносили пользу, были максимально безопасными и продуктивными, нужно выполнять их правильно. Важными характеристиками аэробных упражнений являются их частота и продолжительность.

Под частотой подразумевается количество тренировок в неделю. Для наилучшего результата рекомендуется заниматься 3-5 дней в неделю. Для новичков самый оптимальный режим – 3 раза в неделю с промежутками между тренингами не более 2 суток. В дальнейшем частоту можно довести до 5 раз в неделю.

Длительность самой тренировки – 30 минут. По мере повышения выносливости продолжительность желательно увеличивать до 1 часа. Не всегда у современного делового и семейного человека есть возможность изыскать час в день и посвятить его исключительно тренингу. Поэтому эксперты рекомендуют совмещать упражнения с повседневными делами. Например, можно ездить на работу, в магазин или на дачу на велосипеде. Если вы живете высоко, можно забыть про лифт и пользоваться исключительно лестницей и собственными ногами [2].

Лучшее время для кардиотренировок – вечер, а точнее период между 17 и 19 часами. Конечно, многое зависит от индивидуальных особенностей

организма и целей занятий, но в целом указанные часы по эффективности жиросжигания и скорости других метаболических процессов наиболее оптимальны. Если вашей целью является не сжигание жира, а повышение выносливости, можно делать аэробные упражнения и в утренние часы.

Рассмотрим общеправила, касающихся аэробных тренировок:

Выбирайте только такие спортивные тренажеры и упражнения, которые позволяют вам получать удовольствие от тренировочного процесса. Настрой играет важнейшую роль для достижения оптимального результата.

Во время тренинга рекомендуется удерживать пульс в пределах 60-70% от максимальных показателей. Показатель максимальной ЧСС рассчитывается по формуле= 220-возраст (количество лет) [1].

Чередуйте разные упражнения и тренажеры, чтобы задействовать все группы мышц. Старайтесь почаще менять темп: так и калорий больше сгорает, и лучше развивается выносливость. Занимайтесь под музыку – она задаёт ритм, отвлекает от усталости и повышает настроение. По возможности занимайтесь на свежем воздухе. Одевайтесь в одежду из натуральных тканей.

Таким образом, соблюдение всех этих правил, поможет человеку правильно подобрать интенсивность нагрузки для себя, а так же сформирует правильное представление о кардионагрузках и их роли для организма человека.

Литература

1. Беляев К. Пульс при занятии спортом [Электронный ресурс], -URL: <http://soulofsport.ru/puls-pri-zanyatii-sportom/> (дата обращения: 03.04.2016).
2. Калашников Д.Г. Теория и методика фитнес-тренировки, 2003

*Мошонкин А.С., Пономарев А.А.,
студенты 4 курса факультета физической культуры и спорта
ФГБОУ ВО «ВятГУ»
Науч. рук. – Беспятовых О.Ю.,
канд. биол. наук, доцент кафедры медико-биологических дисциплин и
безопасности жизнедеятельности
ФГБОУ ВО «ВятГУ»,
г. Киров*

Повышение уровня знаний учащихся при изучении на уроках ОБЖ вопросов по защите населения от чрезвычайных ситуаций химического и радиационного характера

Аннотация. Повышению уровня знаний учащихся при изучении вопросов по защите населения от чрезвычайных ситуаций химического и радиационного характера способствует использование на уроках ОБЖ наглядных средств обучения.

Ключевые слова: обучение, наглядные средства, урок ОБЖ, чрезвычайная ситуация.

Изучение защиты населения от чрезвычайных ситуаций (ЧС) актуально в наши дни. Поэтому овладение навыками и средствами защиты от опасных последствий ЧС является одним из важнейших аспектов личной и групповой безопасности населения [1, с. 115-125]. В процессе изучения данной темы, учащиеся сталкиваются с проблемой усвоения навыков и порядка действий при угрозе заражения местности радиоактивными изотопами или химическими веществами, что несомненно является опасным для жизни и здоровья человека во время радиационной или химической ЧС [(2, с. 242-274); (3, с. 73-89)].

Цель работы – повышение качества знаний учащихся при изучении вопросов защиты от ЧС радиационного и химического характера.

Материалы и методы. Исследование проводили среди учащихся 8-х классов КОГОАУ "Кировского экономико-правового лицея". В эксперименте принимали участие четыре параллели 8-х классов: 8Б был экспериментальным, 8А, 8В и 8Г- контрольными. В экспериментальном классе дополнительно к обычным средствам и методам обучения использовали видеоматериалы и наглядные средства обучения. Кроме того, для укрепления полученных знаний вовремя и после урока проводили диалог с учащимися, спрашивали их мнения и предложения, объясняли непонятное, приводили примеры как из жизни, так и из литературы. Тем не менее, все учащиеся получили необходимые знания и умения по теме урока. Уровень знаний школьников оценивали путем проведения контрольной работы в начале (исходный уровень знаний) и по окончании эксперимента, которая включала в себя 10 вопросов. Контрольные задания были одинаковые для всех учащихся.

Результаты исследования. Количество участников эксперимента отражено в таблице 1. Также участники были разбиты на группы мальчиков и девочек, для более лучшего восприятия динамики результатов. Всего в эксперименте приняло участие 93 учащихся, из них 48% мальчиков и 52% девочек.

Таблица 1 - Количество учащихся, принявшие участие в эксперименте

	Класс			
	8"А"	8"Б"	8"В"	8"Г"
Общее кол-во учащихся	21	27	24	21
Кол-во мальчиков	14	13	7	11
Кол-во девочек	7	14	17	10

В таблице 2 приведены итоговые результаты средней оценки среди учащихся. Как можно заметить, в классе, в которых материал преподавался с помощью наглядных средств обучения, средний общий показатель в конце

эксперимента был на 10 % выше, чем в классах с традиционной подачей материала. Также можно отметить, что прирост активизации познавательной деятельности у мальчиков в среднем на 11%, а у девочек на 7%.

Таблица 2 - Средние итоговые результаты эксперимента

Средний итоговый результат	Класс			
	8"А"	8"Б"	8"В"	8"Г"
общий	3,9	4,5	4,1	4
мальчики	3,7	4,2	4	4
девочки	4,1	4,3	4,1	4,1

Результаты повышения среднего итогового балла как среди мальчиков, так и среди девочек для большей наглядности представлены на рисунке 1.



Рис. 1 - Средний итоговый балл среди девочек и мальчиков

Во время эксперимента мы наблюдали следующие особенности обучения:

- Рост уровня самостоятельности учащихся на уроке;
- Положительное отношение учащихся к наглядности и доступности материала;
- Активизация познавательного интереса у учащихся;
- Повышение уровня усвоения материала урока.

Вывод. Применение наглядных средств обучения на уроках ОБЖ способствует активизации познавательного процесса у учащихся и в итоге повышению уровня знаний у учащихся.

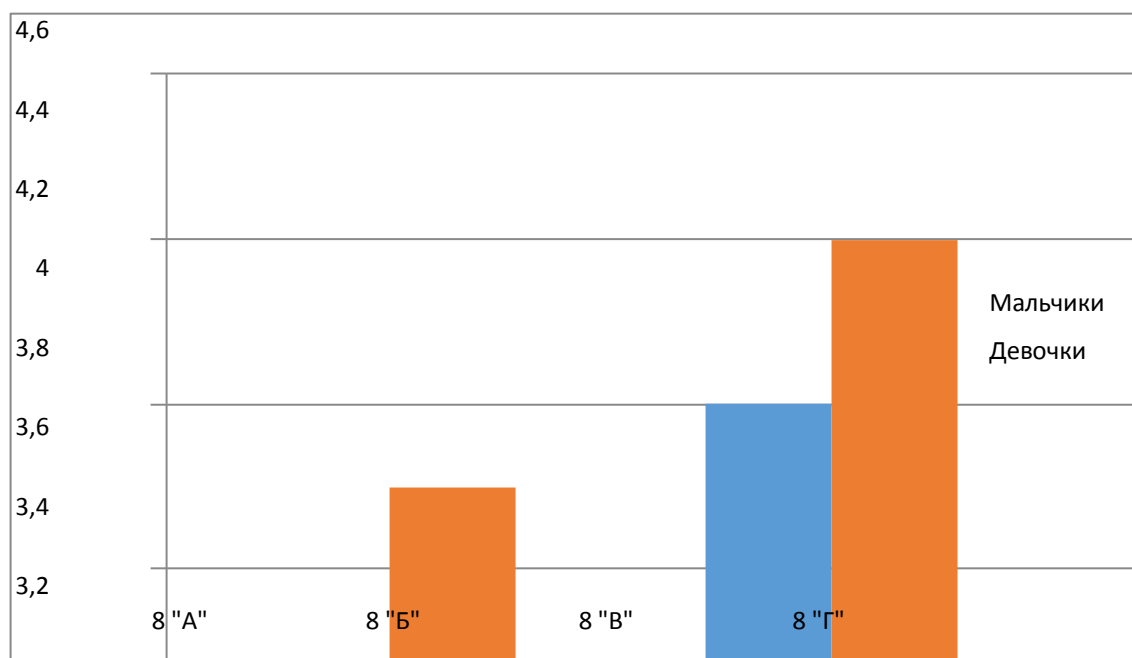
Литература

1. Гражданская оборона / под ред. Е.П. Шубина - М.: Просвещение, 1991 - 223 с.
2. Иванов К.А. Безопасность в чрезвычайных ситуациях: Учебное пособие для студентов втузов / К.А. Иванов - М.: Графика, 2003 - 439 с.
3. Шаламов А.С. Гражданская оборона: Пособие для студентов вузов / А.С. Шаламов - М.: Гелеос, 2002 - 133с.

*Носкова А.С.,
студентка 5 курса факультета физической культуры,
Вологодский государственный университет
Науч. рук. – Мелентьева Н.Н.,
канд. пед. наук, доцент,
Вологодский государственный университет
г. Вологда*

Значение занятий суставной гимнастикой для пожилых людей

Заболевания позвоночника и суставов – это чрезвычайно актуальная проблема современного общества, так как с каждым годом количество людей, страдающих дегенеративно-дистрофическими поражениями опорно-двигательного аппарата, только возрастает, причем возраст таких пациентов уже давно не является преклонным.

Хронические боли в суставах и в спине значительно снижают качество жизни людей, что заставляет их принимать обезболивающие таблетками целыми охапками, а, как известно, такие медикаменты далеко не безобидные. Потому все чаще пациенты обращаются к альтернативным методикам терапии, одной из которых и является суставная гимнастика. Суставная гимнастика - это комплекс упражнений, направленный на разработку всех суставов и мышц тела. Гимнастика представляет собой систему специально подобранных физических упражнений и научно разработанных методических приемов, направленных на решение задач всестороннего физического развития, совершенствования двигательных способностей и оздоровления занимающихся.

Объект исследования: суставная гимнастика как вид двигательной активности.

Предмет исследования: суставная гимнастика при занятиях с пожилыми людьми.

Цель исследования: изучить влияние занятий суставной гимнастикой на здоровье пожилых людей (на развитие гибкости суставов).

Задачи исследования:

1. Провести тестирование гибкости суставов у пожилых людей.

2. Разработать комплексы упражнений суставной гимнастики для пожилых людей.
3. Выявить эффективность разработанных комплексов упражнений суставной гимнастики.
4. Провести анкетирование с целью определения влияния занятий суставной гимнастикой на самочувствие пожилых людей.

Педагогический эксперимент проводился на базе МОУ «Физкультурно-спортивный центр г. Вологда» в период ноября-декабря 2015г. Занятия проводились два раза в неделю по 60 минут. В эксперименте приняло участие 10 женщин пожилого возраста (от 60 до 83 лет). Занятия в группе проводились с учетом разработанных нами комплексов упражнений и особенностей их применения. Было проведено тестирование гибкости суставов до и после проведения эксперимента.

Результат в тесте №1 (гибкость позвоночника) до эксперимента составил 0%, т.е. все испытуемые не справились с заданием, после эксперимента 30% справились с тестом №1. В тесте №2 (гибкость позвоночника) до эксперимента 90% справились с заданием, после эксперимента 100%. С тестом №3 (гибкость позвоночника) до эксперимента справилось 70%, после эксперимента изменений не произошло. До эксперимента тест №4 (гибкость локтевого сустава) выполнили 60%, после эксперимента справились с заданием 70% испытуемых. Тест №5 (гибкость плечевого сустава) до эксперимента выполнили 30% занимающихся, после эксперимента изменений не последовало. С тестом №6 (гибкость коленного сустава) до эксперимента справились 80% испытуемых, а после эксперимента 100% выполнили задание.

Каждое занятие начиналось с подготовительного этапа работы. Создавался положительный эмоциональный настрой в группе. В данной части основными упражнениями для развития движения были: различные виды ходьбы, легкий бег. Доктор Норбеков рекомендует приступить к суставной гимнастике с разминки пальцев, кистей и рук, разогревая и разминая ладони, каждый палец по отдельности вытягивая, выполнять трения и поглаживания.

В основную часть занятий были включены упражнения, направленные на развитие гибкости суставов (частота движений, скорость движения, увеличение амплитуды движений, быстрота целостных действий) в сочетании с приобретением двигательных навыков, которые осваивают пожилые люди за время тренировок в секции суставная гимнастика. Так же на занятиях проводились упражнения на растягивание, что позволяло людям пожилого возраста лучше переносить нагрузки. Занятия велись по классической схеме. Прорабатывались упражнения, начиная от мышц и суставов в области шеи, и далее двигаясь к стопам, необходимо последовательно работать со всеми суставами, разминая и разогревая каждый из них. Особенно упор в основной части было сделать на работу с позвоночником и коленями, эти ключевые суставы прорабатывались

тщательно и аккуратно. Особое внимание уделялось осуществлению контроля за дозировкой и объемом физической нагрузки занятия с пожилыми людьми. Напряжение чередовалось с расслаблением различных групп мышц конечностей и туловища. Силовые упражнения комбинировались с упражнениями на растягивание. Интенсивность, амплитуда и количество повторений двигательных действий определялись индивидуальными способностями занимающихся.

В заключительной части занятия применялись упражнения на расслабление, растягивание, восстановление дыхания.

Таким образом, подобранные комплексы упражнений оказали целенаправленное воздействие на мышцы, способствовали формированию гибкости суставов пожилых людей, тем самым укрепив их здоровье.

В рамках настоящего исследования нами было проведено анкетирование среди пожилых людей, занимающихся в данном центре суставной гимнастикой (n=30). Респондентам было предложено ответить на вопросы анкеты.

На вопрос «Как Вы оцениваете свое здоровье?» все 100% респондентов ответили удовлетворительное. На вопрос «Как Вы оцениваете уровень двигательной подготовленности?» испытуемые ответили следующим образом: 50% средний; 26% низкий; 24% высокий.

На вопрос «Занимаетесь ли Вы систематически физическими упражнениями?» 80% респондентов ответили, что занимаются, 20% не занимаются.

Следующий вопрос «Какие виды двигательной активности Вы в основном используете?». Занимающиеся ответили: 54% дозированная ходьба, 42% суставная гимнастика, 4% утренняя зарядка.

На вопрос «Что привело Вас к занятиям в физкультурно-спортивном центре?» были получены следующие ответы: 44% желание улучшить здоровье, 42% собственное убеждение, что это нужно, 8% советы врача, 3% статьи в журналах, 3% публикации в газетах.

На вопрос «Достаточно ли у Вас знаний, чтобы самостоятельно заниматься физической культурой?» 44% испытуемых ответили достаточно.

На вопрос «Знаете ли Вы основы самоконтроля?» респонденты в 46% случаев ответили, что знают, 44% не знают, 10% затрудняются ответить.

96% испытуемых ранее уже занимались суставной гимнастикой, 4% не занимались. Выявлено, что 15,3% занимались по методике Бубновского, 46,1% по методике Норбекова, 23,07% по методике Цигун, 15,3% респондентов не знают по какой системе они занимались.

Анкетирование показало, что 70% респондентов используют дома комплексы упражнений суставной гимнастики, причем 50% приобщают к занятиям своих родных.

У 100% занимающихся на протяжении всего периода эксперимента было хорошее настроение и самочувствие. В этой связи можно судить об эффективности занятий суставной гимнастикой для пожилых людей.

Выявлена положительная динамика подвижности суставов испытуемых, а также определено позитивное значение занятий данным видом двигательной активности для общего самочувствия и настроения пожилых людей.

*Орлова Д.М.,
студентка 1 курса,
Волго-Вятский институт (филиал)
Московского государственного юридического
университета имени О.Е. Кутафина (МГЮА)
Науч. рук. – Тупицына Е.Г.,
канд. пед. наук, доцент,
доцент кафедры общегуманитарных и социально-экономических дисциплин,
Волго-Вятский институт (филиал)
Московского государственного юридического
университета имени О.Е. Кутафина (МГЮА)
г. Киров*

Правильное питание для спортсменов

Актуальность исследуемой темы заключается в том, что в настоящее время достижение высоких спортивных результатов невозможно без больших физических и психологических нагрузок, которым подвергаются спортсмены во время тренировок и соревнований. Поэтому, несомненно, необходимо компенсировать энергозатраты и активизировать анаболические процессы и процессы восстановления работоспособности организма.

Рациональное, сбалансированное питание спортсменов является залогом будущих побед. Энергозатраты могут колебаться в достаточно больших пределах для одного и того же вида спорта в зависимости от собственного веса спортсмена. Всегда неясным остается вопрос об уровне энергозатрат у спортсменов в определенных видах спорта. Ориентировочные величины для одного вида спорта, например волейбола, для равных по силе национальных команд из разных стран колеблются в широких пределах: Япония — от 13 200 до 16 100 кДж, Болгария — от 17 600 до 19 200 кДж, Россия — от 18 800 до 23 000 кДж (мужчины, 70 кг). Вероятные причины указанных различий могут заключаться в содержании тренировочного процесса, характере питания и, возможно, особенностях обмена веществ [2].

Говоря об основных требованиях к спортивному питанию, следует отметить, что для достижения высоких спортивных результатов, важно правильно дозировать нагрузки и обеспечивать восстановление после них. Восстановление невозможно без полноценного питания — это то, что предоставляет организму энергию и материал для воспроизводства новых клеток.

Рацион спортсмена должен разрабатываться с учётом выполнения следующих задач:

- Обеспечение организма необходимым количеством калорий, микроэлементов и витаминов;
- Активация и нормализация обменных процессов благодаря действию биологических активных веществ и различных натуральных добавок);
- Изменение морфологических показателей, а именно, увеличение мышечной массы и уменьшение жировых отложений;
- Регуляция веса. На разных этапах спортсменам необходимо увеличивать, уменьшать или поддерживать массу в неизменном состоянии.

Спортсмены затрачивают огромное количество энергии на поддержание во время нагрузок важнейших жизненных функций, например, работы сердца, пищеварения, дыхания: внутренние органы во время спортивных упражнений работают в усиленном режиме. Если питательных веществ будет недостаточно, возникнет энергетический дисбаланс, который приведёт к истощению организма. Вот почему правильное питание спортсмена так важно. Рацион должен быть оптимально сбалансирован и покрывать энергозатраты: в состав потребляемой пищи должны входить исключительно натуральные и здоровые продукты растительной и животной природы. Необходимо помнить, что вредна не только недостаточность отдельных незаменимых факторов питания, но и опасен и их избыток, включая многие аминокислоты, витамины и другие пищевые вещества.

Независимо от того, в каком виде спорта занят спортсмен, его пища должна содержать все необходимые макро- и микроэлементы.

По качественному составу правильное питание для спортсмена должно быть приближено к формуле: 30% — белки, 60% — углеводы, 10% — жиры. Следует помнить также о микроэлементах и витаминах, которые могут поставляться в организм как в составе пищи, так и в виде специальных лекарственных комплексов.

Белки являются наиважнейшим компонентом в спортивном питании. Значение белков в организме многогранно: они и строительный материал, из которого организм производит все биологические структуры (из протеина состоит мышечная ткань, связки, сухожилия, органическая часть костной ткани); белки выступают в качестве катализаторов, ускоряющих биохимические процессы; все энергетические и метаболические реакции в клетках зависят от активности белков-ферментов; помимо вышеперечисленного белки входят в состав гормонов и являются факторами роста. Протеины выполняют транспортную функцию, обеспечивая ткани кислородом и питательными веществами. Главные источники белков для спортсменов это: рыба; мясо (для спортсменов лучше употреблять нежирные мясные сорта — птицу, кролика, нежные сорта телятины); молочные продукты и яйца.

Стоит заметить, что независимо от количества белка обязательным является присутствие в рационе спортсмена углеводов, без адекватного

количества которых снижается образование аденозинтрифосфорной кислоты, усиливается мышечный катаболизм. Наличие углеводов - необходимое условие протекания так называемых «возмещающих» реакций через специальные ферментативные механизмы, пополняющие запас промежуточных продуктов цикла трикарбоновых кислот [1].

Углеводы — основа для метаболических и энергетических процессов. Во время нагрузок углеводные соединения расходуются особенно интенсивно. Для спортсменов полезней употреблять «сложные» углеводы, которые содержатся в коричневом рисе, пшенице, чёрном хлебе, фруктах и овощах, а не «простые» — те, что в избытке находятся в сахаре и сладостях. Сахар спортсменам лучше заменить на мед, в котором помимо углеводов содержится невероятное количество витаминов и микроэлементов.

Ещё одним источником энергии и строительного материала, который входит в состав всех клеточных мембран являются жиры. Основной процент расхода жиров у спортсменов приходится на выполнение трудоёмких и медленных упражнений, на поддержание постоянной температуры тела и стабильную работу внутренних органов во время нагрузок. В меню спортсмена на неделю целесообразно комбинировать растительные и животные жиры, которые выполняют в организме различные задачи. Жиры растительного происхождения нужно поставлять в организм в составе растительного масла (лучше — оливкового), жиры и жирные кислоты животной природы содержатся в сливочном масле и жирных сортах рыб.

Постоянство внутренней среды организма, в том числе и определенное содержание воды одно из главных условий нормальной жизнедеятельности. Вода, отвечающая требованиям организма, в избытке находится в овощах, фруктах (70-90 %) и свежесжатых овощных и фруктовых соках. Потребление воды, находящейся в свежесжатых соках, и талой воды оказывает целебное действие на организм. Именно такой водой лучше утолять жажду. Количество воды в пищевом рационе спортсменов должно составлять около 2-2,5 л. В дни напряженных тренировок и соревнований повышается потребность в воде. Однако, следует помнить, что выпивая сразу большое количество жидкости, спортсмен не может утолить жажду и восстановить потерю воды, имевшую место во время физической нагрузки [3]. Чувство сухости во рту, обуславливающее жажду, объясняется, прежде всего торможением слюноотделения при выполнении интенсивной мышечной деятельности.

Рацион спортивного питания для набора мышечной массы должен включать дополнительные источники протеинов. Часть спортсменов предпочитает специальные добавки — гейнеры, аминокислоты, протеины для приготовления белковых коктейлей.

Правильное питание для девушек-спортсменок также имеет свои особенности. В их меню должна преобладать растительная клетчатка, сложные углеводы и жиры. К тому же для девушек предпочтительно дробное питание: перерывы между приёмами пищи не должны превышать 3 часов.

Продукты, которые лучше исключить из спортивного меню — сахар, обычная пищевая соль (следует использовать только морскую соль с полезными элементами), жареную, острую пищу, грибы, алкоголь, полуфабрикаты, фруктовые соки из порошка, йогурты.

Спортсменам нельзя переедать и оставаться голодными. Во время еды противопоказана спешка и настоятельно рекомендовано тщательное пережёвывание пищи. Важен также постоянный контроль за своим весом и самочувствием, а также настрой на победу. В настоящее время считается установленным что, рациональное питание может быть достигнуто только при достаточном разнообразии продуктов и правильным их сочетанием. Перечисленные группы продуктов дополняют друг друга, обеспечивают организм необходимыми материалами для построения и обновления структур человеческого тела, снабжают его нужным количеством энергии, что помогает спортсмену быстро восстановить свои силы и настроиться на работу.

Литература

1. Борисова О.О. Питание спортсменов: зарубежный опыт и практические рекомендации [Текст]: учеб.-метод. пособие / О. О. Борисова. - М.: Советский спорт, 2007. - 132 с.
2. Пшендин П.И. Рациональное питание спортсменов. СПб.: Гиорд, 2000. — 160 с.
3. Основы правильного питания спортсменов: продукты для полноценного рациона [Электронный ресурс] - URL: <http://sixat-salomatlik.uz/sportivnoe-pitanie/osnovy-pravilnogo-pitaniya-sportsmenov-produkty-dlya-polnocennogo-raciona> (дата обращения: 03.04.2016).

*Отмахова Я.А., Лебедкин С.Р.,
студенты 1 курса,
Волго-Вятский институт (филиал)
Московского государственного юридического
университета имени О.Е. Кутафина (МГЮА)
Науч. рук. – Тупицына Е.Г.,
канд. пед. наук, доцент,
доцент кафедры общегуманитарных и социально-экономических дисциплин,
Волго-Вятский институт (филиал)
Московского государственного юридического
университета имени О.Е. Кутафина (МГЮА),
г. Киров*

Допинговый скандал российских легкоатлетов

Допинговый скандал вокруг российских спортсменов набирает обороты. В Европе, в том числе и на государственном уровне, уже неоднократно намекали, что ни один российский спортсмен не может скрыть применение допинга. Совсем недавно, 6 марта, один из немецких каналов показал третий по счету фильм о допинге в российской легкой атлетике. Основная мысль этого фильма заключается в том, что русские спортсмены не борются с допингом, а лишь создают видимость этого.

Большой спорт можно сравнить с мировой политикой. Когда речь идет о мировых рекордах возникает столько нюансов, что вряд ли на всей Земле найдется такая страна, в которой спортсмены были бы настолько чисты с точки зрения установленных норм. Нельзя не учесть, что эти нормы являются строжайшими.

После выхода этого фильма опять вспыхнули споры насчет того, поедут ли наши легкоатлеты на грядущую олимпиаду в Рио-де-Жанейро. Шумиха насчет этого не утихает долгое время. Возникает вопрос: почему спортивная пресса выставляет в неприглядном свете только российских спортсменов, но в то же время как-то умалчивает о том, что на допинге кроме российских легкоатлетов также были пойманы знаменитые кенийские бегуны и тяжелоатлеты из Болгарии [4].

Спорт, по словам Дмитрия Свищева, который занимает должность председателя комитета Государственной Думы по физической культуре, спорту и делам молодежи, является инструментом политики в непростой международной обстановке.

Ещё одним шагом в усложнении международной обстановки на спортивной арене сыграло заявление звезды мирового уровня, российской теннисистки Марии Шараповой, про положительный допинг-тест на препарат мельдоний. Разберемся, что же представляет собой мельдоний.

Мельдоний (второе название – Милдронат), был разработан в 1970-е годы. Этот препарат считается лекарством «от сердца» и широко популярен,

в том числе и у спортсменов. В список запрещенных препаратов его внесли только 1 января 2016 года [1].

По словам Марии Шараповой, Милдронат она начала принимать еще 10 лет назад. Стоит учесть, что в теннисной среде допинг-скандалы практически не случаются. Теннис - вид спорта, конечно, тяжелый, но все-таки это не тяжелая атлетика, симуляторы как бы, казалось, здесь не нужны. Скорее всего, большую роль в случае Марии Шараповой сыграл её лечащий врач, который долгое время использовал этот препарат, а потом не перестал рекомендовать его.

Из-за этого же препарата на чемпионате мира в марте в Бостоне не будет выступать российская танцевальная пара Екатерина Боброва и Дмитрий Соловьев.

Следует сказать, что спортсмены работают на пределах своих физических возможностей, было бы целесообразно рекомендовать им препарат, который бы выступал в качестве защиты клеток и обезопасил бы спортсменов от сердечных приступов и повреждений мышц в случае перетренировки [2]. В качестве такого препарата и принимался милдронат. При помощи милдроната снижается поток жирных кислот внутри клетки, также милдронат помогает выжить клетке в случае кислородного голодания. И для спортсмена принятие этого препарата является страховкой его жизни и здоровья, так как окисление глюкозы снижает потребность в кислороде для производства энергии, то сердце защищено от ишемического повреждения в случае перегрузки. На основании вышесказанного можно сделать вывод, что мельдоний является защитником сердца при ишемии, что позволяет тренироваться более устойчиво и безопасно для здоровья спортсмена.

Поэтому не понятно, почему мельдоний безосновательно внесли в список запрещенных препаратов. Ведь милдронат не является допингом, к тому же результаты он не улучшает, не повышает трудоспособность спортсмена. Милдронат - это действительно хорошо действующее лекарство, предотвращающее гибель клеток при перегрузке. А допинг же, по сути, истощает резервы организма, при его приеме человек наносит вред своему организму, своему здоровью [3].

Никто не считает, что ситуация в отечественной спорте идеальна с точки зрения допинга. Да, бывают допинг-скандалы. Но почему ажиотаж разворачивается именно вокруг российских спортсменов? Почему спортивная пресса умалчивает о других европейских спортсменах, которых тоже поймали на применении допинга? Скорее всего, большую роль играет и политическая обстановка в мире, и наши противоречивые отношения с некоторыми европейскими странами. Но можно сказать одно: допинг-скандалы были, есть и скорее всего будут!

Литература

1. Джесси Рассел. Мельдоний. – Книга по требованию., 2013. – 116 с.

2. Дементьев Е.В. Средства государственно-правового воздействия на отношения в сфере спорта. - Н. Новгород, 2009. С. 86.
3. Соколова, О. Милдронат — не допинг и даже не витамин [Электронный ресурс] // Rosbalt.ru: информационно-аналитическое агентство. 2016. 11 марта. URL: <http://www.rosbalt.ru/exussr/2016/03/11/1497078.html> (дата обращения 02.04.2016)
4. Допинговый скандал: кто виноват и какие последствия ждут российских спортсменов [Электронный ресурс] // 2016. 11 марта. URL: http://informatio.ru/news/sport/dopingovyy_skandal_kto_vinovat_i_kakie/ (дата обращения 02.04.2016).

*Решетникова К.С.,
студентка 1 курса,
Волго-Вятский институт (филиал)
Московского государственного юридического
университета имени О.Е. Кутафина (МГЮА)
Науч. рук. – Тупицына Е.Г.,
канд. пед. наук, доцент,
доцент кафедры общегуманитарных и социально-экономических дисциплин,
Волго-Вятский институт (филиал)
Московского государственного юридического
университета имени О.Е. Кутафина (МГЮА)
г. Киров*

Место и роль конного спорта в обществе

Многие столетия без лошадей не обходилась ни одна война, ни торговля, не говоря уже о сельском хозяйстве.

Именно лошадь помогала путешественникам открывать мир, а купцы и торговцы перевозили на них свои товары. Строительство также не обходилось без лошадей, поскольку материалы и грузы, необходимые в строительстве, перемещали также с помощью лошадей.

В XX веке отношения лошади и человека во многом изменились. Использование лошади в транспортных, строительных, военных целях ускорило такое позитивное развитие, как прогресс человечества. Особый интерес к лошади и ее месту в социально-экономическом развитии общества и государства обусловил развитие научного подхода к изучению лошадей, при этом наука о лошади включала в себя правила разведения, содержания, тренинга, а также искусство верховой езды или конный спорт [2].

Лошадь стала участником спортивных состязаний вместе с человеком. Большинство созданных ранее пород нашли свое новое место в спорте. В физиологическом плане конный спорт рассматривается как механизм совершенствования вида, как фактор отбора наиболее сильных

особей. Вместе с тем конный спорт оказывает большое влияние на человека, способствует его физическому и духовному развитию.

Общение с лошастью помогает снять стресс и тревожность. Важным аспектом психологического здоровья человека является повышение уверенности в своих силах и самооценки, возникающие при успешном приобретении навыков управления лошастью, формируются такие качества как самосознание и самообладание.

При занятиях конным спортом у человека задействуются все группы мышц. При верховой езде оказывается укрепляющее действие на дыхательную и сердечно-сосудистую системы, разогреваются и массируются мышцы, улучшается кровообращение, повышается общая эмоциональность человека. Конный спорт способствует улучшению осанки, снижению веса, хорошей работе внутренних органов.

Также имеет особое значение воспитательная роль конного спорта для людей всех возрастов, но особенно для детей дошкольного и школьного возраста. В городах и промышленных центрах человек лишен естественного общения с природой, и одной из возможностей сохранения им своей природной сущности является занятие конным спортом. Одна из главных особенностей конного спорта заключается в том, что в роли спортивной команды помимо спортсмена выступает живое существо, - лошадь, и успех спортсмена в равной степени зависит как от его собственных способностей, так и от способностей лошади.

Кроме того, от спортсмена, кроме физических и волевых качеств, требуется особое отношение к лошади. Важным аспектом является выбор подходящей лошади для определенного вида спорта, а также для определенного всадника: спортсмен и лошадь должны соответствовать друг другу по характеру и темпераменту.

При поездке на лошади человеку приходится руководствоваться другой системой координат, он постоянно вынужден искать равновесное положение. Лечебное воздействие верховой езды заключается в выработке человеком новых навыков, позволяющих ему приспособиться в изменяющейся среде. Такое состояние примерно соответствует тому моменту в жизни человека, когда он учился сидеть, держать голову, стоять, ходить. Подобное взаимодействие с лошастью снимает у ребенка проявление неловкости, связанной с характером таких заболеваний, как ДЦП или аутизм.

Успешное применение иппотерапии обусловлено точным учетом специфики проблем пациента и соблюдением индивидуального подхода, в том числе различных ограничений и противопоказаний [1].

Конный спорт становится все более интересным и популярным для многих людей. Многие увлекаются им более профессионально, а многие предпочитают просто ездить в свое удовольствие на природе. Ездой на лошадях увлекается много городских жителей, поскольку она снимает стресс шумной городской жизни и успокаивает. Занятие конным спортом позволяет

увеличить круг общения, помогает найти себе новых друзей, которые также занимаются на лошадях и в дальнейшем строить с ними отношения в том числе по интересам к лошадям.

Интерес к конному спорту с научной точки зрения отражается в соответствующих научных дисциплинах: экономике, социально-экономической географии, социологии и других, - что позволяет сделать вывод об актуальности и большой роли конного спорта в современном обществе.

Совершенствование и развитие конного спорта позволяет не только удовлетворить возрастающие потребности населения в названном виде спорта, но и способствовать развитию отраслей материального производства.

Вышесказанное определяет большую позитивную роль и большое значимое место конного спорта в жизни любого современного общества.

Литература

1. Крапивкин А.И. Возможности иппотерапии в реабилитации больных детским церебральным параличом, МККИ, 2008.
2. Ливанова Т.К. «Все о лошади», АСТ, Астрель, 2004.

*Садыкова И.Л.,
студентка Поволжской государственной академии
физической культуры, спорта и туризма
Науч. рук. – Гарипова А.Н.,
канд. пед. наук, ст. преподаватель
Поволжской государственной академии
физической культуры, спорта и туризма
Науч. рук. – Смелкова Е.В.,
канд. пед. наук, доцент,
Казанский Кооперативный Институт (РУК),
г. Казань*

Некоторые вопросы внедрения дополнительных услуг по фитнесу в высшем учебном заведении

Аннотация: В статье рассматриваются вопросы, направленные на выявлении потребности, студентов к занятиям фитнесом. Фитнес является одним из современных видов физической подготовки студентов. Организация работы секций по фитнесу в Вузе могла бы привлечь студентов к дополнительным занятиям физической культурой.

Ключевые слова: физическая культура, фитнес, здоровый образ жизни физическая подготовленность, физическое состояние.

Реальность сегодняшнего дня такова, что в нашей стране развивается частное предпринимательство во всех сферах потребительских услуг.

Существуют частные школы, негосударственные вузы, в детских садах предлагаются дополнительные услуги по ритмике, обучению плаванию. Все эти образовательные услуги платные. В сфере физической культуры платные оздоровительные услуги оказываются в фитнес клубах. Количество фитнес клубов с каждым годом растет, для населения важна шаговая доступность. Кроме внутреннего комфорта, удобства помещения для части населения привлекательным является близость расположения к дому или работе.

Студенты, могли бы воспользоваться услугами фитнес тренировки в своем вузе, если бы таковые услуги имелись. С целью изучения потребности в организации занятий фитнесом в Казанском Кооперативном институте мы провели опрос студентов 2 курса в количестве 48 человек, из которых 18 человек юноши, 30 человек девушки. На вопрос: « Хотели бы они заниматься фитнесом в вузе?» 25 человек ответили «да» хотели. Большинство опрошенных, предпочли бы ходить на такие занятия после 18 часов. Следующим этапом нашего исследования будет анализ посещения секции по пилатесу, который является одним из направлений фитнеса и изучение потребности и реальной загруженности данной секции.

В настоящее время специалисты в области оздоровительной физической культуры не пришли к единому и окончательному определению фитнеса. Понятие «фитнес» существует без перевода во всех языках мира и произошел от английского выражения «to be fit» – быть в форме. В переводе «fitness» означает «пригодность». Результат фитнеса – это удовольствие от занятий любимыми видами двигательной активности. Анализируя передовую отечественную и зарубежную литературу, можно выделить следующие **определения фитнеса**:

- образ жизни, направленный на сохранение здоровья [1];
- здоровый образ жизни в гармонии с самим собой и окружающим миром [4];
- образ жизни, целью которого является совершенствование физической формы [2];

Одним из способов оздоровления и привлечения к регулярным занятиям физической культурой студентов, являются различные направления фитнеса. Современная фитнес-индустрия, существует в России более 20 лет. Основные направления фитнеса это аэробика, пилатес, йога, силовая подготовка в тренажерном зале. Регулярно возникают новые и новые направления фитнеса. Еще недавно очень популярным был танец живота или белли данс, а лет десять назад популярностью пользовалась американская аэробика и хип-хоп. В чем же привлекательность фитнеса и в первую очередь для девушек. Во все времена девушки хотели иметь красивую фигуру, красиво двигаться и танцевать. В различных направлениях фитнеса можно реализовать свои потребности в движении, которое представляет сплав танца, физических упражнений и музыки. Фитнес индустрия очень мобильная система в ней постоянно происходят изменения, а молодежи, студентам нужна новизна.

Фитнес может включать в себя элементы хореографии, гимнастики, йоги и восточных единоборств. Достоинством фитнеса является то, что, фитнес можно назвать сочетанием «блоков» из общеукрепляющих упражнений, которые включают в себя упражнения для осанки, формированию мышечного скелета. Большое значение, например, на занятиях пилатесом, уделяется развитию гибкости, подвижности в суставах.

На традиционных занятиях физической культурой практически не уделяется внимания развитию гибкости. Очень важной составляющей для начала занятий является внутренняя мотивация студента.

Изучение и анализ научно-методических материалов и последующее их обобщение позволяют заключить, что, занимаясь фитнесом, человек решает следующие *задачи* [4]:

- оздоровительную – поддержание физической формы, укрепление иммунной системы;

- спортивную – достижение спортивных результатов (развитие различных физических качеств, повышение уровня работоспособности организма, участие в соревнованиях по фитнес-аэробике);

- эстетическую – формирование красивой, гармоничной фигуры;

- психотерапевтическую – релаксация, борьба со стрессом.

Приведенные основные задачи и функции фитнеса открывают путь к пониманию его основной цели – оздоровлению и *главному принципу* – «нагрузка ради здоровья». Занятия фитнесом предполагают систематичность и целенаправленность, а также профессиональное руководство, программное обеспечение и контроль физического состояния. *Главная задача* – заставить двигаться, *главная цель* – улучшение функционального и психологического состояния, физической подготовленности.

Литература

1. Грец, И.А. Индивидуальное программирование занятий оздоровительной физической культурой для женщин 30-40 лет : автореф. дис.... канд. пед. наук: 13.00.04 / И. А. Грец. - Малаховка, 2001. - 24 с.

2. Кеннеди Р., Гринвуд-Робинсон М. Фитнесс-тренинг. – М.: Медиа Спорт, 2000. – 215 с.

3. Смелкова, Е.В. Интегрированные занятия физической культурой с использованием различных направлений фитнеса// Всероссийская научно-практическая конференция «Перспективы развития современного студенческого спорта: на пути к Универсиаде-2013 в Казани» 7-8 ноября, Казань. 2012. - С.247-249.

4. Хоули, Э. Т. Оздоровительный фитнес / Э. Т. Хоули, Д. С. Френке: [пер. с англ. А. А. Яценко]. - Киев: Олимпийская литература, 2000. - С. 214-218.

*Сергеева Я.А., Курдюкова Д.М.,
студентки 1 курса,
Поволжская государственная академия
физической культуры, спорта и туризма
Науч. рук. – Хадиуллина Р.Р.,
канд. пед. наук, ст. преподаватель,
Поволжская государственная академия
физической культуры, спорта и туризма,
г. Казань*

Экстремальный туризм, как составляющая активной рекреации

Аннотация. Спортивный туризм в настоящее время является одним из эффективных видов восстановления затраченных в процессе труда и развития духовных и физических сил человека. Данное направление набирает все большую и большую популярность среди людей всех возрастов.

Ключевые слова: студенты, молодежь, спортивный туризм, здоровье, активная рекреация.

Методы исследования: анализ источников литературы по исследуемой теме, наблюдение, опыт.

Основное обсуждение. В жизни современного человека туризм имеет большое значение. Мы рассматриваем его с разных позиций: для кого-то он является преимущественно способом расслабления и отдыха, а для других – методом восстановления духовного и физического состояния. Однако существует понятие, включающее в себя и то, и другое. Оно подразумевает не только особую духовную сферу, но и спортивную составляющую, образ жизни самих любителей странствий. Спортивный туризм является одной из разновидностью туризма, в основе которой – соревнование на маршрутах, преодоление препятствий на дистанциях и в природной среде. Центрами развития спортивного туризма считаются турклубы (некоммерческие клубы туристов), но многие занимаются им самостоятельно.

Это направление весьма многогранно, так как в него входит большое количество форм, таких как: пешеходный, лыжный, горный, водный, парусный, комбинированный и мотоциклетный туризм. В последнее время активное развитие получили экстремальный туризм, путешествия, дисциплина дистанции, короткие маршруты в плане спортивных походов. Каждый человек из всего этого разнообразия может найти что-то свое, то, что будет интересно и то, что будет способствовать его развитию.

Исследование туризма спортивной направленности как составляющей активной рекреации мы проведем на примере экстремального туризма.

Для начала следует разобраться, что же такое экстрим? Экстримом принято считать выдающиеся, экстраординарные действия, как правило, связанные с получением адреналина и ярких эмоций. Данное направление притягивает молодежь. На это есть множество обоснований, например:

получение новых навыков, развитие ловкости. Кроме того, те ощущения, которые есть в экстремальном туризме, положительно влияют на здоровье человека, как бы парадоксально это ни звучало. Вырабатываемый адреналин бодрит, заставляет людей действовать; под его воздействием увеличивается тканевой обмен, происходит распад жиров и затормаживается их синтез; он способствует улучшению работоспособности скелетных мышц, тем самым, увеличивая двигательную активность человека. Такое чувство способно отлично стимулировать нервную систему, что очень хорошо отражается на общем состоянии здоровья.

Говоря об экстремальном туризме, мы представляем что-то опасное для жизни человека. Однако, на самом деле, имея знания основ безопасности и общих правил поведения, такой туризм может доставлять огромное удовольствие и приводить в восторг от получаемых эмоций.

К этому направлению можно отнести множество из известных нам видов отдыха. Такие, например, как:

- ✓ альпинизм: целью такого вида спорта и активного отдыха является покорение вершины гор;

- ✓ рафтинг: представляет собой спортивный сплав, осуществляемый по искусственным гребным каналам и горным рекам;

- ✓ дайвинг: это подводное плавание с помощью специального снаряжения;

- ✓ роуп-джампинг: это прыжки с высокого объекта с помощью сложной системы амортизации, состоящий из альпинистских веревок и снаряжения.

Начиная с 1950-х годов в мире стали продвигаться некоторые современные виды экстремального туризма. Такие как:

- ✓ BMX: трюки на велосипедах;

- ✓ спелеология: прохождение пещер;

- ✓ триал: преодоление препятствий на, мотоцикле, велосипеде, грузовике;

- ✓ скейтбординг: трюки на скейтборде;

- ✓ сноубординг: спуск с заснеженных склонов и гор на сноуборде;

- ✓ парашютизм: купольная акробатика, прыжки с парашютом;

- ✓ скалолазание: лазание по искусственному или естественному рельефу.

Заключение. Таким образом, спортивный туризм развивает традиции взаимопомощи и взаимовыручки, спортивной дисциплины, самосовершенствования, а также способствует поддержанию здорового образа жизни.

Литература

1. Барчуков, И.С. Теория и методика физического воспитания и спорта : учебник / И.С. Барчуков ; под общ. ред. Г.В. Барчуковой. – М. : КНОРУС, 2011. – 368 с.

2. Интересное про экстремальные виды спорта [электронный ресурс] / Режим доступа: <http://secrets-world.com/interesting/13003-interesnoe-pro-ekstremalnye-vidy-sporta.html>.

*Сколова Я.А., Потехина Н.М.,
студенты I курса
специальности Экономика и бухгалтерский учет (по отраслям)
КОГПОБУ «Кировский лесопромышленный колледж»
Науч. рук. – Морозова И.А.,
магистр философии,
преподаватель КОГПОБУ «Кировский лесопромышленный колледж»,
г. Киров*

Студенческое питание: вредная реальность и добрые советы

Здоровье – бесценное достояние не только каждого человека, но и всего общества. При встречах, расставаниях с близкими и дорогими людьми мы желаем им доброго и крепкого здоровья, так как это основное условие и залог полноценной и счастливой жизни.

Актуальность выбранной нами темы заключается в том, что, к сожалению, многие люди не соблюдают самых простейших, обоснованных наукой норм здорового образа жизни. Сегодня общественное питание превратилось в отрасль индустрии, которая основана на промышленных технологиях. И, в связи с высоким уровнем современной жизни и социальной активности, многие люди становятся потребителями этой отрасли. Это вступает в противоречие с представлениями о здоровом рациональном питании.

Для студентов проблема питания стоит особенно остро[1]: так, в связи с недостатком времени у студентов нет возможности соблюдать правильный режим приемов пищи в количестве 3—4 раз; студентам характерен, в основном, сидячий образ жизни — гиподинамия. В компенсации этой негативной ситуации большое значение имеет правильно организованное рациональное питание.

Одной из важнейших составляющих здорового образа жизни является рациональное питание[2]. Проблема сбалансированности питания – одна из главных среди студентов. Будущему студенту уже не остаётся времени на то, чтобы соблюдать правильный режим питания. Большую роль играет тот факт, что студенты и их родители крайне редко задумываются о сбалансированности пищевого рациона. Беспокоит рост популярности у студентов продуктов питания быстрого приготовления, содержащих в большом количестве различные ароматизаторы, красители, модифицированные компоненты. Поэтому неправильное питание становится серьезным фактором риска развития многих заболеваний. Многие

проведённые исследования[3] показывают, что среди студентов популярен «западный» стиль питания. Такой стиль питания однообразен, насыщен животными жирами и сахарами, большое количество бутербродов, которые запиваются газированными напитками, используется очень малое количество овощей, фруктов, плодов, круп, корнеёв.

Целью проведенного исследования стало выявление особенностей, режима и качества питания современных студентов Кировского лесопромышленного колледжа; на конкретных примерах показать и доказать, что правильное питание - основа здорового образа жизни каждого человека.

Задачами исследования авторы установили изучение теоретического материала о здоровом питании; выделение главных принципов и аспектов здорового питания студентов; анализ изученного материала; составление тематической анкеты и с её помощью проведение анкетирования студентов колледжа и анализ результатов анкетирования студентов и представление результатов исследования.

Значение питания в жизни человека отражает выражение Г. Гейне «Человек есть то, что он ест», тем самым, подчеркивая исключительную роль питания в формировании и тела, и поведения человека. Характер питания оказывает влияние на рост, физическое и нервно-психическое развитие человека, особенно в юношеском возрасте. Правильное питание является абсолютно необходимым фактором для обеспечения нормального кроветворения, зрения, полового развития, поддержания нормального состояния кожных покровов; здоровое питание определяет и степень выраженности защитной функции организма, повышая устойчивость студентов к инфекциям, агрессивному воздействию внешней среды, тяжелых металлов, радиоактивному облучению и другим неблагоприятным воздействиям.

Среди проблем, стоящих перед Россией[4], самой важной в настоящий момент является демографическая проблема. Здоровье молодёжи определяет будущее России, так как образ её жизни в дальнейшем определяет её способность жить полноценной жизнью, давать здоровое плодородное потомство, тем самым, исправить демографическую ситуацию в стране. Показатели количества здорового населения нашей страны сегодня не утешительны: сегодня в России у 60-70% населения наблюдается дефицит витамина С, у 30-40% - нехватка железа, у 70% - недостаток йода, у 80% - фолиевой кислоты. В связи с нарушением режима питания за время учебы у многих студентов развиваются заболевания пищеварительной системы, получившие название «болезни молодых», а также гипертоническая болезнь, невроты и др.

По данным Всемирной Организации Здравоохранения (ВОЗ), сегодня в мире 177 млн человек моложе 18 лет имеют проблемы с лишним весом, и происходит это не от бедности, а от низкой культуры питания нашего населения – в этом глубоко убеждены сторонники ВОЗ. Как отмечает Янин Дмитрий Дмитриевич, председатель правления Международной

конфедерации обществ потребителей (КонфОП), работающей под эгидой ВОЗ, *«параллельно с ростом зарплат в ряде регионов увеличивается число людей, страдающих от заболеваний, вызванных неправильным рационом»*. Львиную долю ответственности он возложил на рекламщиков, в погоне за прибылью навязывающих людям придуманные стандарты жизни: *«Люди не осознают, что жизнь по рекламе чревата тяжелыми последствиями для организма»*, - рассуждает Д.Д. Янин. Большинство из рекламируемых продуктов попросту нельзя употреблять в пищу. КонфОП предлагает законодательно запретить рекламу соленых и жирных продуктов на всех телеканалах с 00.06 до 21.00.

Для нормальной жизнедеятельности организма необходимо сбалансированное поступление с пищей основных ее компонентов[5], а именно: белков, жиров, углеводов, витаминов, микроэлементов. Очень важно, чтобы калорийность рациона соответствовала энергетическим затратам организма в зависимости от индивидуальных особенностей - таких, как рост, вес, возраст и степень физической и эмоциональной нагрузки.

Чем же следует питаться студенту, чтобы желудок был сыт и здоров, а приготовление пищи не занимало много времени и не закончилось финансовым крахом? Во-первых, питаться студенту нужно три-четыре раза в день (при этом, не стоит оправдываться занятостью). Во-вторых, если уж решили поесть – то, уделите этому процессу время: сядьте и спокойно поешьте, не торопясь и не отвлекаясь. В-третьих: не стоит злоупотреблять всевозможными блюдами быстрого приготовления (они, зачастую, не только бесполезны, но и приносят вред здоровью). В-четвёртых: питание студента должно быть разнообразным – с присутствием овощей, фруктов, круп, мяса, рыбы, орехов. В-пятых: утром нужно запастись энергией, поэтому особое внимание следует уделять завтраку, который должен содержать 25- 35 г белка, 30 г жира и 100 г углеводов (для этого подойдут разнообразные каши - гречневая, рисовая, ячневая, геркулес, смеси из нескольких злаков; они питательны, быстро готовятся и содержат множество витаминов и клетчатки). В-шестых: в колледже хорошо перекусить кефиром или йогуртом; подойдут также бутерброды, яблоки или банан. В-седьмых: дома, после занятий, лучше всего пообедать бульоном («горячее» один раз в день – золотое правило). Восьмое правило: на ужин неплохо приготовить овощной салат или перекусить фруктами. В-девятых: помните, что ужинать нужно до семи часов вечера, т.к. более поздний и излишне плотный прием пищи может привести к болям в желудке и бессоннице. И, наконец, правило десятое: в питании студента следует избегать газированных напитков типа «Кока-колы», различных чипсов и сухариков; да, и не перекусывайте на ходу! А вот без пищевых добавок, содержащих витамины, не обойтись.

Во время сессии в пищевой рацион можно и нужно внести некоторые коррективы[6]: употребление в этот период дополнительно 10-15 г растительного масла в свежем виде в салатах значительно увеличивает концентрацию внимания и улучшает работоспособность. Молочный белок

таких продуктов, как творог, сыр, кисломолочные напитки снижает уровень стресса, поэтому врачи рекомендуют ежедневно употреблять кисломолочные продукты. Калорийность рациона должна быть такой же, как при обычной студенческой нагрузке[7].

В период написания исследовательской работы её авторы провели анкетирование студенческих групп 1-2-3-4 курсов колледжа. По результатам опроса были получены следующие данные.

1. Положительные моменты социологического отчёта:
 - 51% опрошенных обращают внимание на состав продуктов;
 - абсолютное большинство – 88% обращают внимание на сроки годности продуктов;
 - 32% респондентов стараются соблюдать 3-хразовое питание;
 - 10% респондентов стараются выбирать пищу, приготовленную из натуральных продуктов и самостоятельно.
2. Отрицательные моменты социологического отчёта:
 - только 35% респондентов считают своё питание правильным;
 - 42% респондентов тратят на питание более 3000 рублей в месяц;
 - у абсолютного большинства респондентов затраты на еду составляют более 60% бюджета;
 - большинство респондентов – 56%, к сожалению, не знают рациональные правила потребления пищи;
 - студенты плохо организуют свой завтрак – пренебрегают им: 38% только пьют чай, а 14% не пьют жидкости и не едят совсем;
 - только 32% студентов посещают столовую колледжа во время обеда; 25% «перекусывают» шоколадкой;
 - большая часть респондентов склонна к перееданию;
 - у большинства студентов недостаточны нормативы употребления воды;
 - чуть более 30% ответивших на вопросы стараются питаться 3 и более раз за день;
 - в общей сложности, 46% респондентов употребляют «фаст-фуд».

Интерес к данной теме возник у авторов во время серьёзного обсуждения и коррекции режима питания студентов и преподавателей КОГПОБУ «КЛПК» осенью 2015 года, когда по инициативе администрации колледжа и студенческого актива были кардинально изменены временные рамки приёма пищи и введена новая форма подачи обедов.

Литература

1. Исследование проблем питания студенчества
<http://спму.рф/publikacii/issledovanie-problem-pitaniya-studenchestva/>
2. Сушанский А.Г., Лифляндский В.Г. Энциклопедия здорового питания? Т. I, II. СПб.: «Издательский Дом “Нева”»; М.: «ОЛМА-ПРЕСС», 1999

3. Факторы формирования культуры питания у студентов университета Научно-издательский центр «Социосфера» http://sociosphera.com/publication/journal/2014/167/factory_formirovaniya_kultur_u_pitaniya_u_studentov_universiteta/

4. Национальная стратегия действий в интересах детей на 2012–2017 годы / Утв. Указом Президента РФ №761 от 1.06.2012 г. / Российская Федерация. – 2012

5. Об утверждении рекомендаций по рациональным нормам потребления пищевых продуктов, отвечающим современным требованиям здорового питания : Приказ Минздравсоцразвития РФ № 593н от 02.08.2010. – 2010

6. Об основах охраны здоровья граждан в Российской Федерации : Федеральный закон от 21.11.2011 № 323–ФЗ

7. Об утверждении методических рекомендаций по организации питания обучающихся и воспитанников образовательных учреждений : Приказ Минздравсоцразвития России № 213н, Минобрнауки России № 178 от 11.03.2012. – 2012

*Смирнова А.В.,
студентка 4 курса педиатрического факультета,
Кировская государственная медицинская академия
Науч. рук. – Преснецов О.Г.,
ст. преподаватель кафедры физической культуры,
Кировская государственная медицинская академия,
г. Киров*

Внедрение оздоровительной аэробики в программу физического воспитания будущих медиков

Аннотация: В данной статье мы рассмотрим формирование здорового образа жизни студентов медицинской академии с помощью физической культуры. Главным образом сделаем акцент на определённые виды спорта, а именно базовые виды оздоровительной аэробики и их влияние на развитие личностных качеств будущего врача.

Здоровье – одно из важнейших компонентов человеческой жизни, одно из показателей преуспевания личности и развития её качеств. Здоровье – это основа, на которой строится путь успешного современного человека. В нашем случае, речь идёт о здоровье будущих медицинских работников, от деятельности которых будет зависеть жизнь обычных людей, нуждающихся в их помощи. Врач должен быть всесторонне физически и духовно развитой личностью, способной активно действовать в условиях глобального кризиса и катастроф. Это предполагает переориентацию целей и смысла физического воспитания студентов-

медиков в вузе с упором на роль этого предмета, так как для медика на первый план выдвигается потребность во взятии ответственности на себя не только за свою судьбу, но и за судьбу многих людей. Поэтому были изменены планы и программы по физической культуре в медицинском вузе. Знания, умения и навыки, получаемые студентами, имеют целью не только подготовку к выполнению профессиональной деятельности в экстремальных условиях, требующих адекватной самоотдачи, но и формирование личностных качеств человека.

Важно помнить, что здоровье – главная ценность человеческой жизни и не нужно забывать об этом во время учёбы в институте. При всём понимании загруженности студентов учебной деятельностью, следует учитывать необходимость укреплять собственное здоровье. Несомненно, многие студенты задействованы в различных кружках, секциях, организации концертов, общественной жизни академии, но не все из перечисленных мероприятий предполагают двигательную активность, которая бы благоприятно сказывалась на состоянии их физического здоровья. В программу обучения обязательно входит такая дисциплина, как «физическая культура», но одного занятия в неделю недостаточно для повышения уровня физической подготовки и тем более развития индивидуальных качеств личности. Для накопления резервов и совершенствования физических и функциональных возможностей следует заниматься как минимум 3 раза в неделю в оптимальном режиме, а еще лучше – 4 или 5 раз в неделю. Необходимо учитывать принцип систематичности и направленности, что достигается путём самоорганизации и мотивированности. Говоря простым языком, это результат длительной работы личности над собой, в результате которой достигаются оптимально – комфортные условия для её существования.

Что должно мотивировать студентов, чтобы обратить внимание на собственное здоровье и начать заниматься его укреплением? В первую очередь, это состояние самого организма. Далеко не все могут похвастаться «идеальным» здоровьем. Нет ничего идеального, ровно, как и нет идеальных людей. Михаил Щетинин пишет: «Не существует идеальных людей, существуют люди, скрывающие свои недостатки». Такая тактика в корне является неверной. Скрывая проблемы или вовсе не обращая на них внимание, всё скапливается по типу снежного кома. Резкое сокращение движений, снижение мышечной работы – одна из серьезных причин появления и угрожающе быстрого распространения сердечнососудистых, нервных заболеваний, а также болезней связанных с нарушениями деятельности желудочно-кишечного тракта, желез внутренней секреции и других органов и систем. Все это приводит к быстрому одряхлению организма, преждевременной старости и смерти (в последние годы даже среди молодых людей, не доживших до 30 лет). Гипокинезия - это очень серьезная опасность для людей. Но отнюдь не неизбежная. Профессор М.М. Саркизов писал: «Я убежден, что многие

болезни, особенно различного рода нарушения обмена веществ, развиваются из-за того, что люди в век техники и транспорта почти перестали ходить. А ведь в народе говорят: «Пешком ходить - долго жить»».

Академик РАМН Ю.П. Лисицын считает актуальным вопросом здоровья - здоровый образ жизни студента. Внимание к данной теме увеличилось в последние 6-7 лет. Связано это с тем, что обществу нужны специалисты с крепким здоровьем, которые в будущем будут повышать свою работоспособность, а не понижать ее из-за плохого самочувствия, усталости, сниженной активности, болезни. Нужно понимать, что здоровый образ жизни не может существовать отдельно от жизнедеятельности человека в целом.

Одним из главных условий здорового образа является физическое самовоспитание и самосовершенствование. Физическое самовоспитание нужно понимать как процесс обдуманной, целеполагающей деятельности над собой. Сюда должны обязательно входить закаливание, массаж, утренняя зарядка, пробежка, прогулки на свежем воздухе. Для самовоспитания и самосовершенствования нужна сила воли, поэтому большинство студентов забрасывают занятия по укреплению здоровья и находят этому делу замену: отдых с друзьями в кафе, социальные сети, компьютерные программы и тому подобное.

Для того чтобы оценить отношение будущих медиков к здоровому образу жизни, было проведено исследование среди студентов 1 и 4 курсов педиатрического факультета, а именно 120 человек (в равном количестве по 60 учащихся того и другого курса) методом анкетирования. Обучающимся предлагалось ответить на несколько вопросов, в той или иной мере касающихся здорового образа жизни. К каждому вопросу предлагалось несколько вариантов ответа на выбор. Первым вопросом, на который необходимо было ответить студентам, был вопрос о занятости и предпочтительной деятельности в свободное время. В результате было выявлено, что 43% первокурсников и 37% студентов 4 курса уделяют своё свободное время спортивным видам деятельности. Что касается отношения будущих медиков к здоровому образу жизни, то 80% студентов 1 курса и 70% 4-го считают для себя необходимым придерживаться принципов здорового образа жизни. В целом это довольно-таки хороший результат. Исследуя мотивационную сферу, было установлено то, что побуждает студентов к занятиям спортом. Из предложенных вариантов наиболее востребованными оказались: 1- «избавиться от лишнего веса» и 2- «улучшить показатели собственного здоровья». Это говорит о том, что оздоровительная направленность физических упражнений выступает в главной роли. Следующий вопрос касался внедрения в рамках ВУЗа такой услуги, как специально разработанные комплексы оздоровительных программ, как пример такой программы была предложена оздоровительная аэробика. В результате опроса 83% первокурсников и 73% студентов 4-го

курса считают для себя полезным и целесообразным такое введение. Причём 77% и 72% студентов 1 и 4 курсов соответственно, считают для себя полезным посещение занятий оздоровительной аэробикой. В результате исследования были получены неплохие результаты, это говорит о том, что студенты информированы о том, какую пользу приносит соблюдение здорового образа жизни, а самое главное в том, что они заинтересованы в улучшении личностных и профессиональных качеств. В совокупности всё это является хорошей основой для дальнейшего повышения уровня физической подготовленности студентов в рамках их будущей деятельности.

Из всего вышесказанного можно сделать вывод о том, что здоровый образ жизни может быть обеспечен, главным образом занятием физической культурой и спортом. Но ограниченность свободного времени студента-медика является отрицательной стороной в решении данного вопроса. Поэтому, ввиду большого количества различных видов спортивной деятельности, необходимо выбрать тот, который бы оптимально подходил под поставленные нами цели. Мы рассмотрим оздоровительную аэробику.

Занятия оздоровительной аэробикой предъявляют к занимающимся особые требования и оказывают на них специфические воздействия. Упражнения в совокупности с музыкой и условиями, в которых проходят занятия, а также средствами восстановления работоспособности при занятиях оздоровительной аэробикой являются комплексным методом, обладающим огромными по своей силе и разносторонности возможностями воздействия на человека.

Систематические занятия оздоровительной аэробикой повышают двигательную активность, улучшают осанку, благоприятно влияют на сердечно - сосудистую и дыхательную системы человека. Аэробика служит средством активного отдыха и восстановления после напряженной умственной работы. Правильное распределение упражнений (как отдельных, так и различных «связок»), подбор музыкального сопровождения оказывают положительное психологическое воздействие, приводят к улучшению общего состояния организма занимающихся, их хорошему самочувствию. Во время занятий формируются умения и навыки в согласовании движений с темпом, ритмом, музыкальным размером, громкостью звука, звуковыми эффектами и другими средствами музыкальной выразительности. Кроме того, занятия являются великолепным средством развития координации движений, быстроты двигательных действий, подвижности в различных суставах, мышечной силы, общей выносливости, физической и умственной работоспособности, трудолюбия. Танцевально-эмоциональная сущность упражнений способствует развитию выразительности и пластики движений.

Занятия аэробикой развивают музыкальный слух, чувство прекрасного, дают возможность занимающимся выразить в движениях индивидуальные способности.

Все это делает аэробику мощным комплексным средством и методом воздействия на человека в оздоровительном, образовательном и воспитательном отношении.

Чтобы были реализованы потенциальные возможности занятий аэробикой, необходимо знать анатомо-физиологическое строение человека, теоретически правильно планировать тренировочный процесс и придерживаться соответствующей структуры занятий.

Итак, выделим основные достоинства введения оздоровительной аэробики в программу физического воспитания студентов-медиков:

- ✓ Повышает двигательную активность, что является профилактикой различных заболеваний;

- ✓ Благоприятно влияет на сердечнососудистую и дыхательную системы организма;

- ✓ Увеличивает выносливость, что, несомненно, важно в формировании будущей профессии;

- ✓ В результате регулярных тренировок вырабатывается двигательный навык. Двигательный навык — это способность выполнить двигательное действие, позволяющая акцентировать внимание на условиях и результате действия, а не на отдельных движениях, входящих в него. В медицинской практике это одно из важнейших качеств медицинского работника;

- ✓ Оказывает положительное влияние на эмоциональную сферу, является активным отдыхом после напряжённой умственной работы;

- ✓ Групповые занятия дают возможность познакомиться с новыми людьми, найти единомышленников по увлечениям, а также являются базисом, на котором строятся будущие взаимоотношения в коллективе;

- ✓ Оздоровительная аэробика, как и любой вид активности, помогает сбросить лишний вес за счёт сжигания лишних калорий. Как известно, наиболее эффективно лишние килограммы сжигаются при аэробных нагрузках;

- ✓ Повышает самооценку. Многие люди, особенно люди с повышенным весом, различными хроническими заболеваниями страдают от заниженной самооценки и массы комплексов психологического характера. При этом отмечено, что после любых занятий спортом самооценка человека и его настроение в целом значительно улучшаются.

В заключении можно подвести итоги всему вышесказанному, а именно сделать вывод о необходимости и большой значимости физической культуры для студента-медика, как фактора, повышающего и сохраняющего его здоровье. Только самоорганизация и самовоспитание помогут личности на пути к совершенству. Всё дело в том, что человек,

занимающийся физической культурой и спортом, каждый день ставит перед собой определённые, совершенно конкретные цели и при достаточном упорстве достигает их. Именно этими качествами и должен обладать современный врач, так как в его руках большая ответственность за судьбы простых людей, нуждающихся в его помощи.

Литература

1. Климова В. И. Человек и его здоровье. - 2-е изд., перераб. И доп., - М.: Знание, 1990. - 224с.
2. Физическое воспитание: Учебник / Под ред. В. А. Головина, В. А. Маслякова, А. В. Коробкова и др. - М.: Высш. школа, 1983, 391с.
3. Физическая культура студента: Учебник / Под ред. В.И. Ильинича. М.: Гардарики, 2001 - 448 с.
4. Оздоровительная аэробика: Методические рекомендации по изучению курса / Сост.: В.К. Миловидов, А.З. Мишаров, А.Ю. Рябов; УрСЭИ АТиСО. – Челябинск, 2006. – 44 с.

*Сосновщико Т.Р.,
студентка 1 курса,
Волго-Вятский институт (филиал)
Московского государственного юридического
университета имени О.Е. Кутафина (МГЮА)
Науч. рук. – Тушцына Е.Г.,
канд. пед. наук, доцент,
доцент кафедры общегуманитарных и социально-экономических дисциплин,
Волго-Вятский институт (филиал)
Московского государственного юридического
университета имени О.Е. Кутафина (МГЮА)
г. Киров*

Влияние спорта на формирование и развитие личности

Спорт – это особая деятельность людей, организованная по правилам и включающая в себя развитие физических и интеллектуальных способностей, а также возникающие в процессе спортивной деятельности межличностные взаимоотношения. Регулярные тренировки в сочетании с отдыхом влияют не только на улучшение физического здоровья, но и повышают интеллект, благотворно влияют на развитие творческих способностей и коммуникативных навыков. Значимость спорта в процессе формирования и развития личности очень высока, так, профессор А.П. Нечаев в своей монографии отмечал: «Пора, наконец, признать, что нельзя говорить о полном воспитании там, где отсутствует воспитание движений. Ловкость, выносливость и настойчивость, в известном смысле, могут быть названы

мышечными добродетелями, а утомляемость, апатия, капризное настроение, скука, беспокойство, рассеянность и неуравновешенность - мышечными пороками» [1].

В первую очередь стоит отметить влияние на человека системы строгих правил, существующей в каждом виде спорта. Спортсмен, желающий достичь успеха в этом виде деятельности, обязан подчиняться правилам. Это условие требует проявления определенных аспектов мышления, а также контроля над уровнем эмоционального возбуждения. Неоднократное обращение к этим способностям личности приводит к их закреплению в повседневном стереотипе поведения.

Во - вторых, в спорте закреплена система «строгого соперничества», это мотивирует человека к развитию таких качеств как: сила воли, целеустремленность, настойчивость и упорство. В острой конкурентной борьбе спортсмен вынужден выстраивать логические комбинации (например, как распределить силы по дистанции), анализируя поведения своих противников, просчитывать игру на несколько ходов вперед. Специалисты также выделяют систему «нестрогого соперничества» в спорте, где результат спортсмена прямо зависит от уровня подготовленности его соперника. Победа над слабым противником «стоит» меньше, чем победа над равным или превосходящим по силе. Такая система снижает уровень негативных эмоций и способствует развитию массового спорта. Например, массовые забеги на лыжные или беговые дистанции, где нет строгой конкуренции и где человек может раскрыть все свои возможности, ориентируясь на динамику других игроков.

В – третьих, тренируясь, человек познает себя, стремится к самосовершенствованию. То есть, в спорте объект и субъект деятельности совпадают. Человек, развивая свои физические навыки, учится понимать свои сильные и слабые стороны, трезво оценивать возможности своего организма, а также становится более восприимчивым и внимательным. Эти знания повышают уверенность спортсмена в себе, а также способствуют борьбе со своими давними страхами (акрофобия, атихифобия, травматофобия и тд.).

Наконец, спорт, безусловно, влияет на развитие коммуникативных навыков. Так, играя в команде, человек учится эффективно взаимодействовать, контролировать уровень своих эмоций. В команде игроки изначально выбирают наиболее благоприятные для них позиции, и в процессе тренировки распределяют обязанности между собой. Это учит человека, что главное в спорте не слава, а результат. То есть, ради лучшего результата даже самый эгоистичный спортсмен будет думать о достижениях других участников команды.

Таким образом, спорт предназначен для совершенствования физико – психических характеристик личности. Регулярные занятия спортом способствуют развитию положительных качеств человека, и, наоборот, снижают уровень негативных эмоций и проявлений личности.

Литература

1. Андронов О.П. Физическая культура, как средство влияния на формирование личности. – М.: ФиС, 1993. С. 57.

*Суворова А.К.,
студентка 1 курса,
Волго-Вятский институт (филиал)
Московского государственного юридического
университета имени О.Е. Кутафина (МГЮА)
Науч. рук. – Тупицына Е.Г.,
канд. пед. наук, доцент,
доцент кафедры общегуманитарных и социально-экономических дисциплин,
Волго-Вятский институт (филиал)
Московского государственного юридического
университета имени О.Е. Кутафина (МГЮА)
г. Киров*

Значение физической активности в жизни человека

В современном мире человек обездвижен. На машине до работы, на автобусе до ВУЗа, преимущественно сидячий образ жизни отнюдь не делает нас здоровыми. Гиподинамия в конечном итоге приводит к снижению функциональных возможностей человека, к различным заболеваниям, неприятным ощущениям в спине, ногах, шее. Страдают мышечный корсет и скелет, ткани и органы не получают должного количества кислорода, процесс обмена веществ замедляется, человек из венца творения природы превращается в обрюзгшее ленивое создание.

Физическая культура должна входить в жизнь человека с раннего возраста и не покидать её до старости. При этом очень важным является момент выбора степени нагрузок на организм, здесь нужен индивидуальный подход. Ведь чрезмерные нагрузки на организм человека как здорового, так и с каким-либо заболеванием, могут причинить ему вред. Таким образом, физическая культура, первоочередной задачей которой является сохранение и укрепление здоровья, должна быть неотъемлемой частью жизни каждого человека.

Оздоровительный и профилактический эффект физической культуры неразрывно связан с повышенной физической активностью, усилением функций опорно-двигательного аппарата, активизацией обмена веществ. Учение Р. Могендовича о моторно-висцеральных рефлексах показало взаимосвязь деятельности двигательного аппарата, скелетных мышц и вегетативных органов. В результате недостаточной двигательной активности в организме человека нарушаются нервно-рефлекторные связи, заложенные природой и закреплённые в процессе тяжёлого физического труда, что

приводит к расстройству регуляции деятельности сердечно-сосудистой и других систем, нарушению обмена веществ и развитию дегенеративных заболеваний (атеросклероз и др.) [1]. Для нормального функционирования человеческого организма и сохранения здоровья необходима определённая «доза» двигательной активности. В этой связи возникает вопрос о так называемой привычной двигательной активности, т.е. деятельности, выполняемой в процессе повседневного профессионального труда и в быту. Наиболее адекватным выражением количества произведённой мышечной работы является величина энергозатрат. Минимальная величина суточных энергозатрат, необходимых для нормальной жизнедеятельности организма, составляет 12 – 16 МДж (в зависимости от возраста, пола и массы тела), что соответствует 2880 – 3840 ккал. Из них на мышечную деятельность должно расходоваться не менее 5 – 9 МДж (1200 – 1900 ккал); остальные энергозатраты поддерживают жизнедеятельность организма в состоянии покоя, нормальную деятельность систем дыхания и кровообращения, сопротивляемость организма. В экономически развитых странах за последние 100 лет удельный вес мышечной работы как генератора энергии, используемой человеком, сократился почти в 200 раз, что привело к снижению энергозатрат на мышечную деятельность в среднем до 3,5 МДж. Дефицит энергозатрат, необходимых для нормальной жизнедеятельности организма, составил, таким образом, 2 – 3 МДж (500 – 750 ккал) в сутки. Интенсивность труда в условиях современного производства не превышает 2 – 3 ккал/мин, что в 3 раза ниже пороговой величины (7,5 ккал/мин), обеспечивающей оздоровительный и профилактический эффект. В связи с этим для компенсации недостатка энергозатрат в процессе трудовой деятельности современному человеку необходимо выполнять физические упражнения с расходом энергии не менее 350 – 500 ккал в сутки (или 2000 – 3000 ккал в неделю). По данным Беккера, в настоящее время только 20% населения экономически развитых стран занимаются достаточно интенсивной физической тренировкой, обеспечивающей необходимый минимум энергозатрат, у остальных 80% суточный расход энергии значительно ниже уровня, необходимого для поддержания стабильного здоровья. Резкое ограничение двигательной активности в последние десятилетия привело к снижению функциональных возможностей людей среднего возраста, поэтому так важны занятия физической культуры с раннего возраста и в подростковый период. Таким образом, у большей части современного населения экономически развитых стран возникла реальная опасность развития гипокинезии, т.е. значительного снижения двигательной активности человека, приводящего к ухудшению реактивности организма и повышению эмоционального напряжения. Синдром, или гипокинетическая болезнь, представляет собой комплекс функциональных и органических изменений и болезненных симптомов, развивающихся в результате рассогласования деятельности отдельных систем и организмов в целом с внешней средой. В основе патогенеза этого состояния лежат нарушения

энергетического и пластического обмена (прежде всего в мышечной системе). Механизм защитного действия интенсивных физических упражнений заложен в генетическом коде человеческого организма. Скелетные мышцы в среднем составляющая 40% массы тела (у мужчин), генетически запрограммированы природой на тяжёлую физическую работу. «Двигательная активность принадлежит числу основных факторов, определяющих уровень обменных процессов организма и состояние его костной мышечной и сердечно-сосудистой систем», - писал академик В. В. Парин (1969). Мышцы человека являются мощным генератором энергии. Они посылают сильный поток нервных импульсов для поддержания оптимального тонуса ЦНС, облегчают движение венозной крови по сосудам к сердцу («мышечный насос»), создают необходимое напряжение для нормального функционирования двигательного аппарата. Согласно «энергетическому правилу скелетных мышц» И. А. Аршавского, энергетический потенциал организма и функциональное состояние всех органов и систем зависит от характера деятельности скелетных мышц. Чем интенсивнее двигательная активность в границах оптимальной зоны, тем полнее реализуется генетическая программа и увеличивается энергетический потенциал, функциональные ресурсы организмов и продолжительность жизни. Различают общий и специальный эффекты физических упражнений, а также есть их опосредованное влияние на факторы риска. Общий эффект физической тренировки заключается в расходе энергии, прямо пропорционально длительности и интенсивности мышечной деятельности, что позволяет компенсировать дефицит энергозатрат. Большое значение имеет также повышение устойчивости организма к действию неблагоприятных факторов внешней среды: стрессовых ситуаций, высоких и низких температур, радиации, травм и др. В результате повышения не специфического иммунитета повышается и устойчивость к простудным заболеваниям. Специальный эффект оздоровительной тренировки связан с повышением функциональных возможностей сердечно-сосудистой системы. Он заключается в экономизации работы сердца в состоянии покоя и повышении резервных возможностей аппарата кровообращения при мышечной деятельности. Один из важнейших эффектов физической тренировки – урежение частоты сердечных сокращений (ЧСС) в покое (брадикардия) как проявления экономизации сердечной деятельности и более низкой потребности миокарда в кислороде. Увеличение продолжительности фазы диастолы (расслабления) обеспечивает большой кровоток и лучшее снабжение сердечной мышцы кислородом. У лиц с брадикардией случаи заболевания ИБС (ишемическая болезнь сердца) значительно реже, чем у людей с частым пульсом. С ростом уровня тренированности потребность миокарда в кислороде снижается как в состоянии покоя, так и при субмаксимальных нагрузках, что свидетельствует об экономизации сердечной деятельности. Это обстоятельство является физиологическим обоснованием необходимости адекватной физической тренировки для

больных ИБС, так, по мере роста тренированности и снижения потребности миокарда в кислороде повышается уровень пороговой нагрузки, которую испытываемый может выполнить без угрозы ишемии миокарда и приступа стенокардии (грудная жаба – наиболее распространённая форма ИБС, характеризующаяся приступами сжимающих за грудных болей). Наиболее выражено повышение резервных возможностей аппарата кровообращения при напряжённой мышечной деятельности: увеличение максимальной ЧСС, систолического и минутного объёма крови, артерио-венозной разницы по кислороду, снижение общего периферического сосудистого сопротивления (ОПСС), что облегчает механическую работу сердца и увеличивает его производительность. Оценка функциональных резервов кровообращения при предельных физических нагрузках у лиц с различным уровнем физического состояния (УФС) показывает: люди со средним УФС (и ниже среднего) обладают минимальными функциональными возможностями, граничащими с патологией. Напротив, хорошо тренированные физкультурники с высоким УФС по всем параметрам соответствуют критериям физиологического здоровья, их физическая работоспособность достигает оптимальных величин или же превышает их. Адаптация периферического звена кровообращения сводится к увеличению мышечного кровотока при предельных нагрузках (максимально в 100 раз) артерио-венозной разницы по кислороду, плотности капиллярного русла в работающих мышцах, росту концентрации миоглобина и повышению активности окислительных ферментов. Защитную роль в профилактике сердечно-сосудистых заболеваний играет также повышение фибринолитической активности крови при оздоровительной тренировке (максимум в 6 раз). В результате повышается устойчивость организма к стрессовым воздействиям. Помимо выраженного увеличения резервных возможностей организма под влиянием оздоровительной тренировки чрезвычайно важен также её профилактический эффект, связанный с опосредованным влиянием на факторы риска сердечно-сосудистых заболеваний. С ростом тренированности (по мере повышения уровня физической работоспособности) наблюдается отчётливое снижение всех основных факторов риска, содержания холестерина в крови, артериального давления и массы тела. Б. А. Пирогова (1985) в своих наблюдениях показала: по мере роста УФС содержание холестерина в крови снизилось с 280 до 210 мг, а триглицеридов со 168 до 150 мг %. Следует особо сказать о влиянии занятий оздоровительной физической культурой на стареющий организм. Физическая культура является основным средством, задерживающим возрастное ухудшение физических качеств и снижение адаптационных способностей организма в целом и сердечно-сосудистой системы в частности, неизбежных в процессе инволюции. Возрастные изменения отражаются как на деятельности сердца, так и на состоянии периферических сосудов. С возрастом существенно снижается способность сердца к максимальным напряжениям, что проявляется в возрастном уменьшении максимальной частоты сердечных сокращений (хотя ЧСС в покое изменяется

незначительно). Функциональные возможности сердца снижаются даже при отсутствии клинических признаков ИБС. Так, ударный объём сердца в покое в возрасте 25 лет к 85 годам уменьшается на 30%, развивается гипертрофия миокарда. Минутный объём крови в покое за указанный период уменьшается в среднем на 55 – 60%. Возрастное ограничение способности организма к увеличению ударного объёма и ЧСС при максимальных усилиях приводит к тому, что минутный объём крови при предельных нагрузках в возрасте 65 лет на 25 – 30% меньше, чем в возрасте 25 лет. С возрастом также происходят изменения в сосудистой системе, снижается эластичность крупных артерий, повышается общее периферическое сосудистое сопротивление. В результате, к 60 – 70 годам систолическое давление повышается на 10 – 40 мм рт. ст. Все эти изменения в системе кровообращения, снижение производительности сердца влекут за собой выраженное уменьшение максимальных аэробных возможностей организма, снижение уровня работоспособности и выносливости. С возрастом ухудшаются и возможности дыхательной системы. Жизненная ёмкость лёгких (ЖЕЛ) начиная с 35-летнего возраста за год снижается в среднем на 7,5 мл на 1 м² поверхности тела. Отмечено также снижение вентиляционной способности лёгких – уменьшение максимальной вентиляции лёгких. Хотя эти изменения не лимитируют аэробные возможности организма, однако они приводят к уменьшению жизненного индекса (отношение ЖЕЛ к массе тела, выраженное в мл/кг), который может прогнозировать продолжительность жизни. Существенно изменяются и обменные процессы: уменьшается толерантность к глюкозе, повышается содержание общего холестерина и триглицеридов в крови, это характерно для развития атеросклероза (хроническое сердечно-сосудистое заболевание), ухудшается состояние опорно-двигательного аппарата: происходит разрежение костной ткани (остеопороз) вследствие потери солей кальция. Недостаточная двигательная активность и недостаток кальция в пище усугубляют эти изменения. Адекватная физическая тренировка, занятия оздоровительной физической культурой способны в значительной степени приостановить возрастные изменения различных функций. В любом возрасте с помощью тренировки можно повысить аэробные возможности и уровень выносливости – показателей биологического возраста организма и его жизнеспособности. Например, у хорошо тренированных бегунов среднего возраста максимально возможная ЧСС примерно на 10 уд/мин больше, чем у неподготовленных.

Таким образом, оздоровительный эффект занятий массовой физической культурой связан прежде всего с повышением аэробных возможностей организма, уровня общей выносливости и трудоспособности. Повышение физической работоспособности сопровождается профилактическим эффектом в отношении факторов риска сердечно-сосудистых заболеваний: снижением веса тела и жировой массы, снижением артериального давления и ЧСС. Кроме того, регулярная физическая тренировка позволяет в значительной степени задержать возрастных

изменений физиологических функций. Выполнение физических упражнений положительно влияет на весь двигательный аппарат, препятствуя развитию изменений, связанных с возрастом и гиподинамией. Повышается минерализация костной ткани и содержание кальция в организме, что препятствует развитию остеопороза (дистрофия костной ткани с перестройкой её структуры и разрежением). Увеличивается приток лимфы к суставным хрящам и межпозвоноквым дискам, что является лучшим средством профилактики артроза и остехондроза (дегенерация суставных хрящей). Все эти данные свидетельствуют о неопределимом положительном влиянии занятий физической культурой на организм человека. Таким образом, можно говорить о необходимости физических упражнений в жизни каждого человека. При этом очень важно учитывать состояние здоровья человека и его уровень физической подготовки для рационального использования физических возможностей организма, чтобы физические нагрузки не принесли вреда здоровью.

Литература

1. Орешкин Ю.А. К здоровью через физкультуру // М.: Медицина, 1990. 176 с

*Сулименко Д.А., Змеев Д.Д.,
студенты 4 курса факультета физической культуры,
ФГБОУ ВО «ВятГУ»
Науч. рук. – Мясников Ю.С.,
канд. биол. наук, доцент кафедры медико-биологических дисциплин и
безопасности жизнедеятельности
ФГБОУ ВО «ВятГУ»,
г. Киров*

Военно-патриотический клуб, как одна из форм подготовки допризывной молодежи к службе в рядах Российской Армии

В Российской Федерации проблемы формирования здоровья и физических способностей допризывной молодежи вышли на уровень национально значимых. Наибольшую тревогу общества вызывает их физическая готовность к службе в армии, компоненты которой определяют качество оборонных, трудовых и социальных ресурсов населения.

Важной задачей в системе подготовки допризывников к службе в армии остается укрепление их здоровья, повышение уровня физической подготовленности, формирование у них гражданского долга защищать Родину, культивирование необходимых здоровьесберегающих знаний, умений и навыков. Наиболее выражено, это должно проявляться у старшеклассников, у студентов техникумов и студентов ВУЗов, так как после

окончания учебы многие из них должны служить в Вооруженных силах России. [2, с.1]

Всего несколько лет назад слово «патриот» было чуть ли не ругательством. Если ты начинаешь это слово употреблять, то невольно проводят аналогию с националистами. Эти времена прошли и все-таки национальные традиции, в том числе и чувство патриотизма, свойственное русским и советским людям вновь возвращаются. Теперь о патриоте говорить модно и даже выгодно. Само собой, ничего не появляется, и патриота, то же надо воспитать. Многие говорят в последнее время о воспитании воина – защитника Отечества. Защитник – понимается как качество личности, а не как обязанность. Военный этим качеством может и не обладать, а вот воин без этого качества просто не существует. И лучше когда природа воина реализуется в обязанностях военного. Тогда это идеальный результат. [1, с.56]

За последние годы в России были предприняты значительные усилия по укреплению и развитию системы патриотического воспитания граждан Российской Федерации. В 2001 - 2015 годах реализованы 3 государственные программы патриотического воспитания. Патриотическое воспитание представляет собой систематическую и целенаправленную деятельность органов государственной власти, институтов гражданского общества и семьи по формированию у граждан высокого патриотического сознания, чувства верности своему Отечеству, готовности к выполнению гражданского долга и конституционных обязанностей по защите интересов Родины.

Одной из эффективных форм работы с молодежью допризывного возраста является организация работы оборонно-спортивных лагерей, общее количество которых по результатам мониторинга составило около 2000.

Наметилась положительная тенденция, отражающая увеличение количества образовательных организаций и клубов, которым были присвоены почетные наименования в честь Героев Советского Союза и Героев Российской Федерации за достижения в области патриотического воспитания, что составило по стране 4780 организаций.

В 78 субъектах Российской Федерации созданы центры военно-патриотического воспитания и подготовки граждан (молодежи) к военной службе. [4, с.2-3]

В Кировской области существует много военно-патриотических клубов, задачами которых является допризывная подготовка и патриотическое воспитание подростков и молодежи. Военно-патриотический клуб «СОВА» имеет богатый опыт по осуществлению данных задач. Деятельность клуба осуществляется на базе КОГПОБУ "Нолинский техникум механизации сельского хозяйства" Главой клуба «СОВА» на протяжении многих лет является Алексей Владимирович Сунцов. Под его руководством ребята ходят в походы, прыгают с парашютом, осваивают начала военных знаний. Военно-патриотический клуб «СОВА» является добровольной организацией, призванной работать с молодежью в плане

воспитания подрастающего поколения в духе любви и уважения к своей Родине, подготовке юношей к службе в Вооруженных Силах РФ, привития трудовых навыков, а также организации досуга юношей и девушек. [3, с.1]

Цели деятельности клуба:

1. Активизация работы со студентами по гражданско-патриотическому и спортивно-оздоровительному воспитанию.
2. Подготовка молодежи к службе в армии и других силовых структурах.
3. Формирование у молодежи чувства патриотизма и активной гражданской позиции.
4. Пропаганда среди населения знаний по ГО и готовности к действиям в чрезвычайных ситуациях.
5. Деятельность клуба осуществляется в соответствии с Конституцией РФ, Федеральными законами, Уставом техникума и другими правовыми актами.

Задачами клуба являются:

1. Создание благоприятных условий для разностороннего развития личности, выработки высоких нравственных качеств, психологической устойчивости, любви к Отечеству и готовность к его защите.
2. Подготовка подростка быть физически крепким, выносливым, дисциплинированным, способным стойко переносить все тяготы и лишения воинской службы.
3. Воспитание высокого чувства гражданской ответственности и патриотизма, создание общественного и воинского долга.
4. Проведение комплекса по организации занятий и соревнований по военно-прикладным видам спорта.
5. Дальнейшая активизация и совершенствование военно-патриотического воспитания молодежи.
6. Подготовка допризывной молодежи.

Работа клуба будет способствовать подъему авторитета служб в Вооруженных Силах РФ среди молодежи допризывного возраста. Появятся условия для физического и духовного развития будущих защитников Родины.

Теоретический аспект представлен следующими направлениями:

1. Военно-историческая подготовка.
2. Подготовка по основам безопасности жизнедеятельности.
3. «Память поколений»
4. Подготовка по основам военной службы.
5. Военно-техническая и специальная подготовка.

Практический аспект отражает в себе следующие направления деятельности клуба:

1. Рукопашный бой:
 - Базовые элементы рукопашного боя;
 - Рукопашный бой без оружия;

- Рукопашный бой с оружием;
- Комплексные упражнения
- 2. Огневая подготовка:
 - История стрелкового оружия;
 - Назначение и устройство АК и ПМ;
 - Разборка и сборка АК и ПМ;
 - Спортивная стрельба;
 - Учебные стрельбы из АК
- 3. Строевая подготовка:
 - Строй и его элементы;
 - Выполнение строевых приемов и движения;
- 4. Физическая подготовка:
 - Общефизическая подготовка
 - Легкая атлетика;
 - Лыжные гонки;
 - Спортивные игры.
- 5. Участие в соревнованиях:
 - Военно-полевые сборы с ВПК района;
 - Походы с отработкой элементов учебной программы

Подготовка допризывной молодежи проводится во всех направлениях начиная с изучения основ военно- исторической подготовки и заканчивая участием в соревнованиях различного уровня (районные и т.д.) Создаются условия для становления, духовного и нравственного воспитания молодежи, воспитание у молодежи чувства патриотизма: любви к отечеству, малой Родине, желанию и умения защищать свою Родину.

Исследование, проводимое с целью выявления уровня сформированности патриотизма участников ВПК «СОВА» и студентов, не посещающих эту организации, показало, что студенты, посещающие данный клуб имеют достаточно высокий уровень сформированности патриотизма, чем те, кто не посещает военно-патриотический клуб.

Но, все-таки, во главу угла ставится армейская подготовка – клуб проводит параллели с армией. Это проявляется и во внутренней системе клуба, и в его повседневной жизни. Армии нужен хороший солдат - сильный, выносливый, дисциплинированный, способный подчиняться, умеющий стрелять, обладающий строевой выправкой, готовый жизнь отдать за свою Родину. К этим критериям и ведет вся подготовка в военно-патриотических клубах. [3, с.2]

Литература

1. В. Лесняк «Патриотическое воспитание: проблемы и пути их решения», 2006 – 115с.

2. С. Королев «Значимость физической подготовки допризывной молодежи в пространстве физкультурно-патриотического воспитания», 2013 – 4с.
3. М. Смышляева, Н. Маркова, В. Лукаев «Фестиваль военно-патриотических клубов на базе Нолинского техникума», 2015 – 2с.
4. Государственная программа "Патриотическое воспитание граждан Российской Федерации на 2016 - 2020 годы", 2015 – 17с.

*Францева К.А., Сибгатуллина З.Х.,
студентки 1 курса,
Поволжская государственная академия
физической культуры, спорта и туризма
Науч. рук. – Хадиуллина Р.Р.,
канд. пед. наук., ст. преподаватель,
Поволжская государственная академия
физической культуры, спорта и туризма,
г. Казань*

Формирование ценностного отношения к здоровому образу жизни среди студентов

Актуальность. В педагогической практике XXI века одной из главных проблем является процесс формирования здорового образа жизни среди подрастающего поколения. Для того, чтобы создать качественную подготовку молодежи в любых сферах деятельности необходима их непосредственная познавательная активность. Стремительное развитие науки влечет за собой повышение интенсивности процесса обучения. Чтобы своевременно усваивать знания студенту необходимо затрачивать больше как духовных, так и физических сил. Поэтому мы согласны, что одной из основных задач педагогического состава любого учебного заведения является пропаганда хорошей физической формы, активного отдыха и оздоровительных процедур среди обучающихся.

Методы исследования: анализ источников литературы по исследуемой теме, изучение нормативных документов.

Введение. Секция, которая затрагивает вопросы о здоровом образе жизни, выбрано нами не случайно. В младших классах мы нередко наблюдали за учителем физкультуры, который активно вовлекал ребят в «удивительный спортивный мир». Бег на длинные дистанции, закаливание, занятие гимнастикой, популяризация правильного питания – все это вдохновляло и захватывало дух! Однако когда мы перешли в старшие классы, преподаватель поменялся. Наши уроки стали пассивными и однообразными. Так, нить между нами и здоровым образом жизни была временно потеряна. Но сейчас положение изменилось: мы являемся

студентками прекрасной, перспективно развивающейся спортивной академии, преподаватели которой прививают нам любовь и уважение к правильному образу жизни, начиная с 1 курса и на протяжении всего обучения.

Основное обсуждение. Благодаря трудам многих учёных установлено, что существует тесная связь между образом жизни, здоровьем и качеством учебной и профессиональной деятельности студента. Поэтому важно, чтобы молодое поколение было проинформировано о преимуществах ведения правильного образа жизни.

Стоит обратить внимание, что деятели современной науки заметили резкое ухудшение здоровья в обществе, особенно у студенческой молодежи. В связи с этим в медицине появилась необходимость в педагогической помощи, которая бы проводила разъяснительную работу по образованию и воспитанию обучающихся в школах, колледжах и институтах. На сегодняшний день произошло не только ухудшение бытовых условий жизни, но и потеря конкретных социально-культурных ориентиров во взгляде на здоровый образ жизни. Это случилось потому, что в учебных заведениях слабо разработаны методики по этой теме, нет условий для создания учебно-методических комплексов, которые включали бы в себя рекомендуемые пособия для преподавателей и студентов по совершенствованию своего образа жизни.

Почему именно сейчас возникла потребность в популяризации здорового образа жизни? Мы считаем, что на это есть несколько объективных причин:

- ✓ потребность современного общества в высоком уровне психического и физического здоровья студента, который готов «покорять вершины»;

- ✓ необходимость подготовки будущих специалистов к валюативному отношению, направленному на правильный образ жизни.

Внедрение здорового образа жизни будет способствовать:

- ✓ рассмотрению правильного образа жизни, как фактора, который обеспечивает биологический потенциал жизнедеятельности, физическое совершенствования личности студента для выполнения социальных обязанностей;

- ✓ внедрению в учебно-воспитательный процесс результативной педагогической технологии, которая ориентирована на формирование ценностного отношения к здоровому образу жизни;

- ✓ разработке диагностических методик, которые будут в себя включать комплексы тестов, психолого-педагогических и медико-биологических методов исследования.

Преподаватели таких дисциплин, как «Экология» и «Безопасность жизнедеятельности», «Анатомия», «Валеология» и др. все чаще на лекционных и практических занятиях делают акцент на здоровый образ жизни: здоровье и ценностные приоритеты выводят на передний план для формирования у студентов «правильной идеологии». При этом в качестве

инструментов используют личностно-значимые педагогические ситуации. Имитируя жизненный случай, педагог избегает проблемного теоретического изложения, вовлекая студентов в беседу и доходчиво объясняя им материал.

Заключение. Подводя итог сказанному, хочется подчеркнуть мысль о том, что здоровый образ жизни – значительная часть полноценной жизни в нашем быстро меняющемся информационном мире. Глобальной задачей государства, а в частности педагога, является внедрение в образовательные учебные стандарты как можно больше аспектов, связанных с правильным образом жизни. Прежде всего, необходимо провести целый ряд изменений, начиная от необходимой и важной работы с семьями, заканчивая борьбой с курением и алкоголизмом. Благодаря следованию простым правилам каждый человек имеет большие возможности для укрепления и поддержания своего здоровья, для сохранения трудоспособности и физической активности.

Литература

1. Васильков, А.Н. Теория и методика физического воспитания / А.Н. Васильков. – Ростов-на-Дону: Феникс, 2008. – 384 с.

2. Воронова, Е.А. Здоровый образ жизни в современной школе / Е.А. Воронова // Программы, мероприятия, игры – Ростов на Дону: Феникс, 2014.

*Шаповалова А.В.,
студентка 3 курса,
Витебский государственный университета имени П.М. Машерова
Науч. рук. – Воробьева С.А.,
магистр пед. наук, ст. преподаватель
кафедры социально-педагогической работы,
Витебский государственный университета имени П.М. Машерова,
г. Витебск, Республика Беларусь*

Репродуктивное здоровье молодежи, как проблема современного белорусского общества

В настоящее время для Беларуси проблема сохранения здоровья молодежи приобретает особую актуальность. Статистика показывает, что уже в детском возрасте многие люди впервые признаются инвалидами. Исследования подтверждают, что тенденция ухудшения здоровья в последние годы приняла устойчивый характер. Так, например, в 2014 г. 3 322 ребенка были признаны инвалидами в Республике Беларусь, при этом в 2010 году эта цифра была ниже - 2 968 ребенка. То есть, за 4 года показатель вырос на 354 человека [1, с. 132]. К сожалению, под воздействием многих факторов (экологических, экономических, воспитательных и др.) ситуация имеет тенденцию усугубляться.

Существуют различные трактовки понятия «здоровье». Всемирная организация здравоохранения (ВОЗ) определяет здоровье как состояние полного физического, духовного и социального благополучия, а не только как отсутствие болезней и физических дефектов [2, с. 25].

Важной составляющей понятия «здоровье» является понятие «репродуктивное здоровье». По определению Всемирной организации здравоохранения репродуктивное здоровье – это состояние полного физического, умственного и социального благополучия, а не просто отсутствие заболеваний половой системы, способность женщины и мужчины зачать и родить здоровых детей [3, с. 5].

Нашим государством проводится ряд мероприятий с целью сохранения репродуктивного здоровья, а именно: активно распространяется среди молодежи информация о защите от нежелательной беременности и от инфекций передаваемых половым путем (далее – ИППП), информация о вреде женскому здоровью при прерывании беременности, снижение числа аборт. В то же время обеспечиваются условия для безопасного проведения аборт, поскольку прерывание беременности зачастую производится по медицинским показаниям. Так же медицинскими учреждениями проводится профилактика, раннее выявление и лечение инфекций, передаваемых половым путем. Немаловажным направлением является пропаганда здорового образа жизни. Она активно проводится учителями, педагогами социальными, психологами среди школьников; преподавателями, сотрудниками социально-педагогической и психологической службы учреждений, обеспечивающих получение среднего специального и высшего образования, среди учащихся и студентов; а также рядом молодежных государственных и общественных организаций, таких как БРСМ, Белорусское Общество Красного Креста и др.

Однако, согласно данным статистики, не смотря на вышеперечисленные мероприятия, не уменьшается число проводимых аборт, случаев выявления ИППП. Так же свой первый сексуальный опыт подростки получают с каждым годом все раньше и раньше. Возникает правомерный вопрос: с чем это связано? Какие мероприятия необходимы для предупреждения возникающих ситуаций? Каковы последствия и угрозы несет в себе данная проблема?

Одной из причин наблюдаемого явления, нами выделена такая, как добрые половые связи. Известно, что они имеют множество отрицательных последствий, среди которых:

- Опасность нежелательной беременности;
- Угроза заболевания, передаваемого половым путем;
- Боязнь общественного осуждения;
- Возможность ощущения «обязанности» вступить в брак с партнером, которая в это время может оказаться единственным стимулом для брака, в основном не обоснованного ни психически, ни биологически. Прочность такого брака сомнительна;

- Вероятность того, что добрачная половая жизнь может впоследствии способствовать супружеским изменам и добрачным половым связям со всеми вытекающими отсюда последствиями.

Серьезным последствием ранних половых связей является подростковая беременность. Поскольку речь идет, как правило, о непредвиденной и нежелательной беременности, часто ей сопутствуют серьезные психологические, экономические и медицинские проблемы. Также, еще одним итогом беременности в раннем возрасте является ее прерывание, что зачастую приводит к бесплодию.

Социальные последствия данного явления сложно переоценить – снижение демографической численности населения, серьезные расходы на лечение бесплодия, венерических (как возможный итог беспорядочных половых связей) и иных заболеваний, а также низкий уровень образования родителей и, как результат, соответствующий уровень воспитания их детей и др.

В современных условиях «свободных нравов» молодежи очень сложно убедить их принять модель поведения, соответствующую нормам, идеалам и ценностям, принятым в обществе. Соответственно мы не ставили задачу проводить пропаганду здорового образа жизни в целом, и репродуктивного здоровья в частности. Нам представилось интересным изучить репродуктивную готовность современной молодежи к семейной жизни.

Исследование проведено методом случайной выборки. Анкетирование анонимно, в нем принимали участие 30 девушек и 20 юношей в возрасте от 16 до 29 лет, которые не состоят в браке и проживают в г. Витебске.

Нами были получены следующие результаты. Данные анкетирования свидетельствуют о том, что у 90% респондентов был сексуальный опыт, у 10% респондентов сексуального опыта не было, соответственно. Из числа респондентов, у которых сексуальный опыт был, 91,1% о нем не жалеют.

Из числа тех, у кого был сексуальный опыт, больше всего испытуемых (более ¼) получили его в 16 лет (26,7%). Достаточно тревожным фактом является то, что 4,4% респондентов первый сексуальный опыт получили в 13 лет, 6,7% - в 14 лет, 20% - в 15 лет. Некоторые участники предпочли не отвечать на данный вопрос. Приемлемым добрачные половые связи считают 92% испытуемых.

Немаловажным аспектом данной темы является знание и умение применять контрацептивные средства. Так, в ходе опроса, нами получены следующие данные: 48% испытуемых считают, что они знают о контрацепции все; в качестве основного средства защиты от нежелательной беременности контрацепцию рассматривают 22% респондентов; от ИППП – 18%. Следует обратить внимание и на то, что 10% испытуемых отметили, что весьма поверхностно ознакомлены с вопросами контрацепции. Нам было интересно узнать о том, из каких источников современная молодежь узнает о контрацептивах чаще всего. Ответы распределились следующим образом: от родителей – 32%, от учителей – 28%, из СМИ – 14%, в женской

консультации (или других медицинских учреждениях) – 12%, из литературных источников – 8%, от друзей – 6%.

Не смотря на то, что респонденты владеют информацией о контрацепции, приблизительно половина опрошенных из числа тех, кто живет половой жизнью, ее используют (49%), Соответственно, остальные (51%) – их не применяют.

Что касается беременности - у 24,4% респондентов (девушек, либо партнерш юношей) беременность наступала. Итогом этого стало рождение ребенка (72,7%); искусственное прерывание беременности (18,2%); рождение ребенка и роды были у 9,1%.

Каждый третий испытуемый не владеет информацией об ИППП, что является крайне тревожным фактором. Здесь следует обратить внимание педагогам и психологам учреждений образования, а специалистам женских консультаций на просвещение молодежи по проблеме предупреждения заболеваний.

Нами было установлено, что 18% респондентов не посещают таких врачей как гинеколог и уролог, 16% - посещают редко, 38% - один раз в год, 24% - 2-3 раза в год и 4% - посещают очень часто.

Таким образом, проблему репродуктивного здоровья современной молодежи сложно переоценить. Это связано с началом ранней половой жизни, наступлением нежелательной беременности, неумением использовать контрацептивы, низкой информированностью об ИППП и др. Важно своевременно проводить первичную профилактику среди подростков и молодежи по формированию культуры здорового образа жизни в целом, и репродуктивной культуры в частности, посредством налаживания сотрудничества с учреждениями различных ведомств.

Литература

1. Бабук Т.В. Дети и молодежь Республики Беларусь. Статистический сборник / Т.В. Бабук. – Минск, 2015. – 230 с.
2. Мацко С. Охрана репродуктивного здоровья / С. Мацко // Здоровы лад жыцця. – 2008. №2. – С. 25.
3. Русакова Е.М. Как сохранить репродуктивное здоровье / Е.М. Русакова. – Минск : Современ.Шк., 2008. – 136 с.

Шуракова А.Д., Лоншакова В.В.,
студентки 1 курса,
Волго-Вятский институт (филиал)
Московского государственного юридического
университета имени О.Е. Кутафина (МГЮА)
Науч. рук. – Тупицына Е.Г.,
канд. пед. наук, доцент,
доцент кафедры общегуманитарных и социально-экономических дисциплин,
Волго-Вятский институт (филиал)
Московского государственного юридического
университета имени О.Е. Кутафина (МГЮА)
г. Киров

Влияние экстремальных видов спорта на развитие физических данных молодежи в России. Проблемы социального страхования в сфере экстремального спорта

Спорт играет большую роль в жизни каждого человека. Он позволяет всегда находиться в хорошей физической форме, укрепляет здоровье, развивает индивидуальные качества, воспитывает характер.

Среди молодежи большое распространение в последнее время получили экстремальные виды спорта, связанные с большим выбросом в кровь адреналина. Так называемые виды спорта на пределе человеческих возможностей [1, с.5]. Нередко в новостях можно увидеть смельчака, который совершил прыжок с высотного здания. Таким образом, изучение данной темы достаточно актуально на сегодняшний день.

Экстремальные виды спорта можно еще назвать неким движением в социальной среде. Большинство молодых людей занимаются на свой страх и риск, не имея специального тренера. Но с другой стороны, экстремальные виды спорта несут в себе пользу. Поэтому нужно разобраться с каждым видом и посмотреть, чем же он опасен и чем полезен.

Итак, паркур. Самое многочисленное движение в молодежной среде. Паркур появился совсем недавно, но уже завоевал массу поклонников. Он стал в центре внимания молодежи, так как дешевый и доступный вид спорта, ведь занятия могут проходить где угодно и в какой угодно одежде (самое главное удобной для человека). Для занятий можно выбрать крыши домов, гаражи, песочные склоны, подъезды (лестничные перила) и многое другое.

Как же влияет паркур на здоровье и физические данные молодежи?

Занятия паркуром развивают прекрасную физическую форму, сочетание скорости и силы, а так же силу воли человека. Он пропагандирует здоровый образ жизни, так как трейсеры (так называют себя те, кто серьезно занимается паркуром) не курят и не пьют. Ну а лучшим качеством

паркура является то, что он закаляет характер, заставляет быстро производить расчеты и учит терпению.

Что касается отрицательного влияния, то при занятиях не исключен и летальный исход и разные травмы: переломы, растяжения, вывихи, если трейсер не рассчитает высоту или же просто на что-нибудь наткнется во время исполнения трюка.

Таким образом, паркур – это не только спорт, но и целая философия, которая состоит в том, что преодолевать без боязни препятствия, которые считаются непроходимыми. В этом виде спорта важна не только физическая сила и развитость, но и сила и развитость воли и человеческого духа. В России существует множество команд трейсеров, которые устраивают соревнования в этом экстремальном виде спорта.

Не менее известным являются и парапланнинг, хелискиинг.

Парапландинг – это полет на специальном параплане. Он считается самой простой формой полета, доступной человеку. Для его осуществления надо найти возвышенность, разбежаться и совершить прыжок, управляя крылом-парашютом и собственным телом. Парапландинг представляет собой опасную, но очень модную разновидность экстремального спорта.

Хелискиинг - прыжки с вертолета и катание по нетронутым горным склонам. Использование вертолета позволяет находить труднодоступные места, куда невозможно подняться другими способами. Основную опасность представляет собой высокая вероятность схода лавины, поэтому каждый лыжник должен иметь при себе специальное оборудование, которое в случае опасности позволит быстро его найти.

Следующим опасным и неклассическим видом спорта является скейтбординг. Это направление пришло к нам из Калифорнии. Возник он еще в 60-е года прошлого века, но остается до сих пор используемым.

Современный скейтбординг – это спорт высоких скоростей и сложных трюков.

Огромная польза этого экстремального вида спорта заключается в развитии баланса тела, равновесия и координации движений в целом. В процессе катания активно укрепляются мышцы-стабилизаторы. В принципе тело становится сильным, гибким и выносливым.

Помимо всего прочего улучшается концентрация и глазомер — во время занятий приходится учитывать особенности дорожного покрытия, размеры доски, расстояния между объектами и людьми. Также укрепляется сердечная мышца, увеличивается объем легких и сосуды приходят в тонус.

К минусам можно отнести высокую травмоопасность: от ссадин и царапин до серьезных переломов конечностей.

Также к экстремальным видам спорта относятся такие направления, как парашютизм, скалолазание, зимнее плавание, роуп-джампинг, бейсджампинг, банджи-джампинг.

Что касается последних это прыжки с тарзанкой, веревкой, специальным парашютом с высоких закрепленных поверхностей (крыши

домов, мосты, телевышки). Появились в России не так давно, но уже пользуются популярностью у молодежи. Это виды спорта крайне опасны, но польза все-таки есть.

Во время прыжков человек ощущает выброс в кровь адреналина. Но чтобы заниматься этим постоянно, молодым людям необходимо быть выносливыми и физически развитыми. Неотъемлемой частью является и пропаганда ЗОЖ.

Занятия паркур, скалолазанием, прыжками с парашютом или катанием на сноуборде - это отличный способ победить свои страхи. Всерьез занявшись бейсджампингом, вы точно избавитесь от страха самолетов, а после скоростного спуска на горных лыжах, любые американские горки покажутся не такими уж и страшными.

Занятия экстремальными видами спорта прибавляют уверенности в себе. Кроме этого, при занятиях экстремальными видами спорта возникают ни с чем несравнимые эмоции, а это помогает прекрасно бороться со стрессом. Прибавьте к этому выработку эндорфинов, возникающую при любой физической нагрузке, и любые придирки начальства не смогут вас рассердить или обидеть [2, с.49].

Еще один плюс - экстремальный спорт требует хорошей физической формы, а значит, ваше тело будет сильным и тренированным. Также занятия такими видами спорта вызывают ускоренную работу сердца и повышение дыхательной активности, что тренирует сердечно-сосудистую и дыхательную системы.

Из вышеперечисленного можно отметить, что занятие экстремальным видом спорта, конечно, травмоопасно, но имеет большое положительное влияние на молодежь, в том числе и со стороны физических данных. И все-таки стоит помнить, что экстремальный спорт, он все же спорт. А спорт – это, в первую очередь, здоровье. По своей природе экстремальные виды спорта требуют невероятной физической подготовки, постоянных тренировок, нечеловеческой выносливости.

Федерации экстремальных и технических видов спорта планирует создание и дальнейшее планирование «экстрим-парков» (это объединение различных направлений экстрим-развлечений). Например, в России имеется множество мест для занятий экстремальными видами спорта (Алтай, Кавказ). У нас имеется много гор, рек, но большинство россиян для занятия экстремальными видами спорта посещают зарубежные страны. Федерация будет способствовать развитию экстремальных видов спорта в России: будут создаваться секции, повышаться квалификация персонала.

Федерация считает, что у экстремального спорта в России есть будущее. Наиболее перспективными районами Федерация считает Камчатку, Алтай, Краснодарский край. Федерация планирует заниматься укреплением и развитием международного сотрудничества в области экстремального спорта, получив в дальнейшем международный статус [3, с.28-32].

Хоть в России и существует много зарегистрированных клубов экстремальных видов спорта, где готовят молодежь профессионалы-тренеры. Но если посмотреть с точки зрения нашей области, то результаты совсем не воодушевляющие.

Молодежь Кировской области любит экстремальные виды спорта, но они в нашем регионе практически не развиты. Различные фестивали организуются силами активистов. Например, в 2014 году в Кирово-Чепецке состоялся областной фестиваль экстремальных видов спорта «СНЕРЕСК-CITY». Спортивный клуб «Х-Киров» проводил соревнования по кросс-кантри раньше на территории спортивного комплекта «Трамплин», а также проводились российские соревнования по прыжкам с трамплина, соревнования по даунхиллу. Но в настоящий период это все не действует, и экстремальные виды спорта становятся более индивидуальными. Соревнования проводятся по ним только усилиями самих участников.

Самым распространенным и зарегистрированным в Кирове видом спорта является скалолазание. В Кирове находится три официальных скалодрома для занятия активным спортом. Но молодежь, не имея времени и средств добираться до специализированных мест, «лазают» везде, где им удобно, что приводит к увеличению несчастных случаев.

Также в Кировской области распространен конный спорт. Зарегистрировано более 15 клубов, которые имеют свое поле для занятий, тренеров и обученных лошадей.

Что касается уличных дисциплин, то более известный и заманчивый для подростков – это скейтбординг. Как таковой школы секции в Кировской области по скейтбордингу нет, это такой вид спорта, который много не требует – скейтборд и терпение с практикой. Многие молодые люди пробуют самостоятельно научиться трюкам скейтбординга, используя для этого свой двор, дорогу и ступеньки в парках. Чем быстрее приходит теплый сезон, тем больше скейтеров можно увидеть на дорогах Кирова. В летний период они устраивают массу заездов, соревнуются в прыжках и вырабатывают собственную технику прыжков на основе конкурентов.

Так как большинство экстремальных видов спорта в Кировской области не так развиты, молодежь занимается там, где им удобно. А это влечет за собой опасные последствия: травмы, раны и даже смерть.

Чтобы этого избежать каждый может пройти процедуру социального страхования от несчастных случаев. Страхование экстремального спорта позволяет как можно скорее провести лечение и вернуться к тренировкам.

Классическое страхование для занятий экстремальными видами спорта включает в себя такие риски, как получение травм, постоянная потеря трудоспособности (присвоение группы инвалидности), уход из жизни в результате несчастного случая.

К травмам относятся телесные повреждения, которые мешают нормальной жизни спортсмена. Это переломы различных видов, вывихи,

растяжения, раны, сильные ушибы, сотрясения мозга. При получении травм страховая выплата зависит от тяжести повреждений и страхового покрытия.

При летальном исходе в результате несчастного случая полная страховая сумма выплачивается наследникам спортсмена.

Основной проблемой страхования в сфере экстремальных видов спорта является то, что подросток не заинтересован в этом до тех пор пока не получит травму. Молодые люди, которым уже исполнилось 18, занимаясь скейтбордингом, скалолазанием, бейсджампингом, даже не задумываются о страховании, что влечет за собой осложнения в лечении и реабилитации.

Поэтому лучше иметь страховой полис и знать, что в любой момент ты можешь надеяться на материальную помощь. И чем качественнее и быстрее пройдет реабилитация, тем лучше для самого спортсмена.

Литература

1. Агаджанян Н.А., Кислицын А.Н. Резервы организма и экстремальный туризм. – М.: «Просветитель», 2002 – 302 с.
2. Антипов В.В. Психологическая адаптация к экстремальным ситуациям. М.: «ВЛАДОС-ПРЕСС», 2002 – 105 с.
3. География российского внутреннего туризма: учебное пособие/под редакцией А.Б.Косолапова. – М.: «Кнорус», 2008 – 196 с.

Раздел IV. ПСИХОЛОГИЯ И ПЕДАГОГИКА

*Авдеева И.И.,
магистрант кафедры общей и специальной психологии
педагогического института
ФГБОУ ВО, «ВятГУ»,
Науч. рук. – Шешукова Н.Н.,
канд. псих. наук, доцент кафедры общей и специальной психологии,
ФГБОУ ВО, «ВятГУ»,
г. Киров*

Специфика моторного и речевого развития у детей 3 года жизни

Развитие ребенка начинается с первых дней его жизни. В первые минуты появления на свет он учится дышать, кричать, есть. И далее за первый год ребенок делает огромный скачок в своем развитии. Из совершенно беспомощного малыша превращается в маленького человека, который может сам ходить, учится по-своему общаться с окружающими, узнает близких ему людей. Это на самом деле большой прорыв в развитии и очень важно чтобы все этапы этого развития проходили в свое время. Не менее важно диагностировать отклонения или возможные отклонения в развитии на ранних этапах, один из способов – шкала Апгар. С помощью шкалы Апгар можно заметить патологию, уточнить диагностику. Считается, что коррекционные и профилактические мероприятия в раннем возрасте будут более эффективны. Причина всему пластичность нервной системы ребенка, которая с возрастом понижается. Чем раньше мы заметили, что развитие ребенка не соответствует рамкам нормы, тем проще будет это исправить. Кроме того, не нужно забывать, что у каждого ребенка свой путь развития, поэтому существуют верхняя и нижняя граница нормы.

Еще один немаловажный фактор это профилактика. Мы знаем этиологию различных нарушений, и исходя из этого мы можем предположить с какими трудностями может столкнуться ребенок в своем развитии. Предвосхищая события, мы можем в рекомендательной форме предложить определенный комплекс занятий с ребенком. Если мы знаем причины по которым могут возникнуть речевые нарушения, то мы так же можем начать работу по коррекции до того как нарушение проявится у ребенка.

Развитие речи всегда сопровождается развитием моторики. На сегодняшний день связь речевого и моторного развития у детей мало изучена.

В раннем возрасте, охватывающем период от 1 года до 3 лет, при нормальном онтогенезе продолжается начавшееся в младенчестве активное

развитие моторики. В период от 1 года до 2 лет развивается равновесие, походка обретает устойчивый характер; поведение становится все более подвижным. К концу этого периода ребенок ходит вверх и вниз по лестнице, сначала с поддержкой, а затем и самостоятельно, залезает на большой стул, ударяет по мячу ногой и рукой, точно захватывает и бросает предметы, переворачивает страницы, строит башню из кубиков, хорошо ест ложкой, захватывая ее сверху; говорит 50-70 слов, начинает произносить двух- и трехсловные фразы. От 2 до 3 лет совершенствуются реакции равновесия при ходьбе и стоянии, появляется возможность ходить с предметом в одной руке, совершенствуется манипулирование кистью и пальцами, самостоятельное пользование ложкой и вилкой во время еды. Биологический компонент речи связан с ее моторным обеспечением и является наивысшим уровнем развития двигательной системы организма (Н.А. Бернштейн). Тесная связь речи и моторики прослеживается в многочисленных исследованиях как в онтогенезе, так и при дизонтогенезе (Е.Н. Винарская, Л.Т. Журба, М.М. Кольцова, Е.М. Мастюкова и др.). [1]

Рассмотрим, как влияет на умственную деятельность моторная активность. И. П. Павлов отмечал, что двигательная деятельность приносит человеку «мышечную радость». Во время движений ЦНС перерабатывает большой объем информации, связанный с проприоцептивной афферентацией от мышц. Функциональное состояние всех отделов ЦНС, в том числе коры больших полушарий и подкорковых центров, повышается. Активизируются и балансируются возбудительный и тормозной процессы. Укорачивается время двигательной реакции на звуковые и световые раздражители, повышается частота усвоения ритма раздражений, усиливается выраженность альфа-ритма в состоянии покоя. В клетках коры больших полушарий увеличивается содержание РНК, имеющей непосредственное отношение к механизмам памяти. За счет корковых посылок и рефлекторных влияний с периферии активизируется деятельность гипоталамо-гипофизарной системы. [2]

Человека мы рассматриваем как сложный организм, в котором все процессы взаимосвязаны. Любая активность обусловлена работой нейронов, то есть передача нервных импульсов. И управляет всеми этими процессами головной мозг, центральная нервная система. Хотим мы поднять руку или сказать слово, неважно, все действия рождаются в головном мозге. Не углубляясь в медицину, отметим, что за эти действия отвечают разные участки мозга. Тем не менее, и там и там участвует головной мозг. Двигательную активность называют моторикой. Под моторикой понимают не просто движение, а последовательность движений, которые в своей совокупности нужны для выполнения какой-либо определенной задачи. Существует крупная и мелкая моторика. Крупная моторика это любые движения, для осуществления которых используются крупные мышцы тела. Для развития крупной моторики подойдут любые подвижные игры, соответствующие возрасту. Мелкая моторика это движения, осуществляемые мелкими мышцами человеческого тела, способность выполнять задачи,

требующие скоординированной работы глаз и рук. Ладони и пальцы рук содержат много нервных окончаний, так же как стопы. Воздействие на определенные точки связано со всеми органами человеческого тела, в том числе коры головного мозга. Поэтому для развития детей очень важно большое внимание уделять занятиям, направленным на развитие мелкой моторики рук. Связь пальцевой моторики и речевой функции была подтверждена исследователями Института физиологии детей и подростков (А. В. Антакова-Фомина, М. И. Кольцова, Е. И. Исенина)

Таким образом, связь моторного и речевого развития неоспорима. Изучение процесса влияния моторного развития на речевое важно с научной точки зрения. Выявление особенностей и закономерностей взаимосвязи между ними найдет свое применение на практике.

Литература

1. Психомоторика: словарь-справочник / Дудьев В.П. 2008 г.
2. Физиология человека: учеб. пособие / под ред. В.М.Покровского, Г.Ф. Коротько, 2001г

*Вирская Ю.В.,
магистрант кафедры общей и специальной психологии,
ФГБОУ ВО «ВятГУ»
Науч. рук. – Матанцева Т.Н.,
канд. псих. наук, доцент кафедры общей и специальной психологии,
ФГБОУ ВО «ВятГУ»,
г. Киров*

Принципы диагностики умственной отсталости

Аннотация. В статье рассматривается проблема умственной отсталости у детей различной степени и формы сложности. Представлены общие диагностические принципы, применяемые для дальнейшей коррекционной работы.

Ключевые слова: умственная отсталость, дети, легкая форма, умеренная форма, глубокая форма.

Умственная отсталость – это достаточно распространенное заболевание, которое в современный период все чаще встречается у новорожденных детей. По своей сущности, - это недуг, основополагающим признаком которого является врожденное или приобретенное (до 3 лет) снижение интеллекта, неспособное прогрессировать. Следовательно, умственная отсталость – это стабильный уровень интеллектуального недоразвития. Эмоциональная сфера при рассматриваемой болезни практически не страдает, то есть люди способны беспрепятственно

чувствовать симпатию и неприязнь, радость и горе, печаль и веселье, но не так сложно и многогранно, как здоровые люди. Наиболее значимой проблемой является отсутствие способности абстрактно мыслить.

Доказано, что человеческий интеллект определяется генетическими и средовыми факторами. Дети, у родителей которых диагностирована умственная отсталость, составляют группу риска. То есть они подвержены развитию различных психических нарушений, однако, данная генетическая передача встречается достаточно редко. Даже, несмотря на тот факт, что появились определенные успехи в области генетики, в 80% случаев выявить причины заболеваний так и не удастся. В основном они устанавливаются в уже особо тяжелых случаях.

Самыми распространенными факторами, провоцирующими возникновение рассматриваемого состояния, являются: пренатальные причины (хромосомные аномалии, нервные заболевания, употребление родителями алкоголя, наркотиков, болезни ВИЧ); интранатальные причины (незрелость, недоношенность, многоплодная беременность, асфиксия, наложение щипцов во время родов); постнатальные причины (недостаточность или полное отсутствие когнитивной, физической, а также эмоциональной поддержки, вирусные энцефалиты, менингиты, травмы головы, гипотрофия).

Рассматриваемый недуг, как и прочие заболевания, имеет разнообразные критерии, которые, в свою очередь, дают возможность подразделять умственную отсталость на определенные степени и формы. Классификация болезни обуславливается степенью течения, а также формами проявления. В современный период выделяются: легкая степень (уровень IQ составляет от 50-69 баллов); средняя степень (уровень IQ составляет от 20-49 баллов); тяжелая степень (уровень IQ составляет менее 20 баллов). Для определения точных показателей, пациенту предлагается прохождение тестового задания, результаты которого позволяют судить о присутствии степени недуга. Важно отметить, что такое деление считается условным, так как классификация обязана учитывать как степень снижения интеллектуальных способностей, так и уровень помощи, ухода, который необходим больному человеку. [В.Г.Петрова, И.В. Белякова «Психология умственно отсталых школьников» 2-е издание]

Современная статистика подтверждает, что приблизительно три процента населения всего мира существует с уровнем IQ менее 70 баллов. Что касается тяжелой формы умственной отсталости, то она наблюдается примерно у одного процента людей. Следовательно, во время проведения диагностических обследований во внимание принимается достаточно большое количество разнообразных дополнительных факторов. Умственная отсталость тяжелой формы отмечается у маленьких детей вне зависимости от образования родственников и родителей и принадлежности их семьи к какому-либо социальному слою. Если говорить об умеренной форме умственной отсталости, то в данном случае стоит отметить, что она наиболее

часто наблюдается в семьях, где низкий социально-экономический статус.[
<http://www.gks.ru>]

Симптоматика заболевания должна рассматриваться в зависимости от степени непосредственного недуга. Легкая степень не позволяет по внешнему виду отличить нездорового человека от здорового. Главными критериями является невозможность учиться так, как требует того общеобразовательное учреждение, значительно снижена способность концентрировать внимание на какой-либо деятельности. Важно указать, что память у таких людей хорошая, но имеются отклонения в поведении. К примеру, дети с легкой степенью умеренной отсталости зависят от воспитателей и родителей. Резкая смена обстановки их сильно тревожит и пугает. Пациенты нередко замыкаются в себе или же, наоборот, активно стремятся привлечь к своей персоне особое внимание различными нелепыми антисоциальными поступками. Исходя из вышеописанного текста, делается вывод, что личности, страдающие рассматриваемым недугом, очень часто попадают в криминальный мир или же становятся жертвами мошенников, так как им очень легко что-либо внушить. Характерным признаком легкой умеренной отсталости является всяческое скрывание собственного недомогания от иных лиц.[А.И.Исаев «Умственная отсталость у детей и подростков»]

При средней степени умственной отсталости люди имеют возможность различать похвалу и наказание, сопереживать, испытывать радость. Отмечено, что они легко обучаются навыкам самообслуживания, чтению и письму, элементарному счету. Однако прожить без посторонней помощи они неспособны. В обязательном порядке необходим регулярный контроль и уход. [А.И.Исаев «Умственная отсталость у детей и подростков»]

У людей с тяжелой формой умственной отсталости полностью отсутствует речь, все их движения неуклюжи и нецеленаправленны. Они по своей природе не обучаемы. Кроме всего прочего, их эмоциональная сфера ограничивается элементарными проявлениями радости или же неудовольствия. Рассматриваемые пациенты нуждаются в присмотре. Следовательно, содержаться они должны в специализированных учреждениях.[<http://www.psi-sintez.org/Psychoparesis/Isaev/IV/3>]

Первыми признаками наличия недуга являются задержка интеллектуального развития, незрелое, а также недостаточные навыки самостоятельного обслуживания. В нередких случаях развитие детей с умственной отсталостью может идти нормализовано до школьных лет. В случае если присутствует легкая степень заболевания, то симптомы вообще не распознаются. Что касается двух других степеней, то они диагностируются на ранних стадиях и сочетаются с разнообразными физическими аномалиями и пороками развития. При такой ситуации недуг диагностируется к школьному возрасту.

У немалого количества детей умственная отсталость попутно следует с церебральным параличом, потерей слуха, задержкой развития речи,

наличием двигательных нарушений и прочими отклонениями в общем развитии. С течением времени характеристика заболевания обрывает все новыми симптомами. Люди детского возраста становятся склонны к регулярным депрессиям, чувству тревожности. В особенности этот факт касается тех моментов, когда их рассматривают как ущербных или же отвергают.

У малышей в детском саду с рассматриваемым недугом наблюдается трудность с соблюдением установленного режима, сложность с адаптацией, все элементарные задания кажутся им просто невыполнимыми. В школьном возрасте у детей отмечается невнимательность и неусидчивость, плохое поведение и чересчур быстрая утомляемость. Такое поведение должно в обязательном порядке насторожить родителей.

В соответствии с международной классификацией выделяются определенные формы умственной отсталости. Во-первых, это неосложненная форма заболевания, где основополагающие нервные процессы характеризуются стойкой уравновешенностью. Все нарушения познавательной сферы ребенка не сопровождаются какими-либо грубыми и явными отклонениями. Что касается эмоциональной сферы, то в данном случае дети способны действовать целенаправленно, но только в тех случаях, когда задачи им предельно понятны. Отклонения могут не проявляться, если обстановка не является новой.

Заболевание с нейродинамическими нарушениями характеризуется неустойчивостью эмоциональной сферы по типу возбудимости или же заторможенности, а также неустойчивостью волевой сферы. Все нарушения проявляются в изменении поведения и снижении работоспособности.

Недуг с отклонениями анализаторных функций формируется вследствие диффузного поражения коры в сочетании с сильными нарушениями какой-либо мозговой системы. Кроме того, отмечаются локальные дефекты, слуха, зрения, речи, опорно-двигательного аппарата.

Умственная отсталость с психопатоподобным поведением обуславливается отставанием в развитии из-за нарушений в эмоционально-волевой сфере. У таких пациентов снижена критичность по отношению к самому себе, недоразвиты личностные компоненты, сформирована расторможенность влечений. У детей присутствует явная склонность к неоправданным аффектам.

Умственная отсталость с ярко выраженной лобной недостаточностью обуславливается безынициативностью, вялостью и беспомощностью. Речь у таких детей многословна. Она носит более раздражительный характер, но не имеет никакого толкового содержания. Пациенты не имеют возможности психически напрягаться и адекватно оценивать складывающиеся вокруг них ситуации.

Любой подход к диагностике рассматриваемого заболевания должен носить системный характер и быть многосторонним. В обязательном порядке требуется фиксировать все наблюдения и опасения со стороны родителей.

В первую очередь при диагностике уделяется внимание выявлению факторов риска в семейном и индивидуальном анамнезе, а также обстановке, в которой проживает ребенок. Все установленные факторы риска, то есть недоношенность, материнская наркомания или перинатальные повреждения должны четко быть отражены в медицинской карте. У детей, которые состоят в группе риска, оценивать состояние отставания требуется в период развития в первые два года жизни. В данном случае внедряется раннее реабилитационное вмешательство. Карта ребенка должна содержать в себе вехи его развития. Каждый профилактический осмотр характеризуется обращением внимания на отклонения от функциональной нормы, внешние аномальные проявления.

Заблаговременно до того, как диагностируется умственная отсталость, определяется, нет ли у ребенка каких-либо расстройств в адаптивном поведении и в познавательных функциях. И это неспроста, так как указанные расстройства способны имитировать или способствовать интеллектуальной отсталости. Отмечено, что отсталость ума присутствует при аутизме и церебральном параличе. В таких случаях диагностика церебрального паралича основывается на более значимом дефиците двигательных функций в сравнении с познавательным дефицитом. В этой ситуации имеет место быть изменения мышечного тонуса и патологические рефлексии. Что касается аутизма, то тут задержка навыков социальной адаптации и речевого развития выражена более, нежели невербальные навыки. Говоря об умственной отсталости, то при ней страдают в равной степени двигательные, социальные, познавательные и адаптивные навыки. Отсталость интеллекта также имитируют сенсорные дефициты, то есть глухота и слепота, различные коммуникативные расстройства, которые достаточно сложно поддаются лечению.

Важно отметить, что диагностика заболевания должна подтверждаться специализированным интеллектуальным тестированием и заданиями на проверку адаптивных функций. Самыми распространенными в практике считаются шкала Векслера, шкала развития грудных детей Бейли-П, шкала Стенфорда-Бине.

Шкала развития грудных детей Бейли-П включает в свою структуру показатели речевых навыков, навыков достижения желаемого, навыков крупной моторики у ребенка в возрасте от одного и до трех с половиной лет. На основании полученных оценок рассчитываются индексы психомоторного и умственного развития. Благодаря рассматриваемой шкале возможно подтвердить устанавливаемый диагноз тяжелой умственной отсталости. Однако легкую степень с помощью этой тестирования определить невозможно.

Тестирование интеллекта проводится у детей старше трех лет. При этом применяется шкала Векслера, которая дает возможность беспрепятственно оценить умственное развитие в возрасте от трех и до семи лет. Шкала Векслера третьей редакции применяется для тестирования детей,

умственный возраст которых более шести лет. Указанные шкалы содержат в своей структуре перечень определенных тестов, позволяющих оценить речевое развитие и определить степень навыков выполнения разнообразных действий. В случае наличия какой-либо патологии итоговые показатели всех тестов ниже средних. Однако, важно отметить, что в некоторых случаях результаты заданий в 1 или 2 невербальных областях способны достигать среднего уровня.

Для детей школьного возраста нередко применяется и шкала оценки интеллекта Стенфорда-Бине. В такой шкале диагностики содержатся пятнадцать тестов, при помощи которых оцениваются четыре области интеллекта. Это осмысление зрительной информации, способность к кратковременному запоминанию, речевые возможности, а также навыки счетных операций. Тестирование дает возможность судить о том, какие стороны интеллекта более сильные, а какие более слабые. Для детей дошкольного возраста данная шкала не является информативной.

Тестирование адаптивных функций предполагает использование шкалы адаптивного поведения Вайнленда. Рассматриваемые задания включают в свою структуру полуструктурированное интервью с преподавателями, ухаживающими лицами и, конечно же, родителями. Такой подход посвящен в первую очередь четырем аспектам адаптивного поведения: двигательные навыки, социализация, повседневные жизненные навыки, общение с окружающими.

Кроме всего прочего, при исследовании адаптивного поведения применяется и шкала независимого поведения Вудкока-Джонсона, а также шкала адаптивного поведения Американской ассоциации умственной отсталости. Не всегда, но достаточно часто показатели этих двух направлений бывают близкими. Главенствующие адаптивные возможности значительно увеличиваются в ответах на реабилитационные терапии в большей степени, нежели показатели уровня интеллекта. Немаловажно, что показатели адаптивных человеческих возможностей в определенной степени зависят от непосредственных причин умственной отсталости, а также ожиданий ухаживающих за больными пациентами.

В ходе развития специальной психологии были разработаны определенные теоретико – методологические положения диагностики. Результат установления психолого-педагогического диагноза – это непосредственная диагностика, при которой должны указываться педагогические категории нарушенного развития, степени выраженности нарушений, недостаток развития, который в итоге осложняет все ведущие нарушения, индивидуальные особенности больного ребенка и дальнейшие рекомендации в разработке определенной коррекционной программ.

Процесс анализа и, конечно же, интерпретация данных психолого-педагогического исследования должны в обязательном порядке опираться на разработанные методологические и объяснительные принципы феноменов отклоняющегося развития. основополагающими принципами стоит считать

онтогенетический, системно-структурный подход, принцип уровневого анализа, принцип гуманности, принцип комплексного изучения, принцип всестороннего, целостного и системного изучения, динамическое изучение, качественно-количественный подход, индивидуальный подход.

Онтогенетический принцип дает возможность адекватно понимать положительные и негативные особенности возрастного развития со свойственной ему структурой психики, социальной ситуацией, типичными межфункциональными связями, психологическими новообразованиями.

Системно-структурный подход рассматривает нарушение как целостность всей системы.

Уровневый анализ учитывает характер дефекта иерархических и уровневых связей.

Принцип гуманности обязывает достаточно глубоко и внимательно исследовать каждого больного ребенка, ища при этом средства и пути преодоления сформировавшихся трудностей. Данный принцип утверждает, что только такой подход даст положительные результаты, меры помощи и всевозможные средства для ведения коррекционной работы.

Комплексное изучение пациентов обязывает учитывать данные, получаемые при обследованиях всеми врачами-специалистами. В случае расхождения полученных информационных данных должно назначаться новое обследование.

Принцип системного, всестороннего, целостного изучения обуславливается исследованием познавательной деятельности ребенка, поведения и эмоционально-волевой сферы. Рассматриваемый принцип требует установления взаимосвязей и взаимозависимостей между определенными образованиями нарушений развития и первичными дефектами.

Динамическое изучение характеризуется учетом и оценкой получаемых результатов при проведении тестирования.

Принцип качественно-количественного подхода обуславливается не только оценкой конечных результатов проводимых тестов, но и непосредственного способа действия, рациональности, последовательности и настойчивости ребенка.

Принцип индивидуального подхода требует в первую очередь индивидуализации, применяемых методов, а также специализированной организации позитивной направленности пациента на контакт со специалистом. [Д.Н.Исаев, Т.А.Колосова «Практикум по психологии умственно отсталых детей и подростков»]

Перспективы развития диагностических работ с детьми, которые имеют определенные отклонения, основываются при создании оригинальных технологий обследования. Целью любой диагностической работы является признание факта психического недоразвития и формулировка исчерпывающего диагноза, который, в свою очередь, отражает оценку и особенности выраженности дефекта, клинические и психологические

характеристики структуры недуга, присутствие или же отсутствие коморбидных расстройств, уровень адаптации к окружающей среде, этиологические факторы, социальные и психологические факторы и так далее. [Отто Шпек «Люди с умственной отсталостью. Обучение и воспитание»]

Литература

1. Росстат <http://www.gks.ru>
2. В.Г.Петрова, И.В. Белякова «Психология умственно отсталых школьников» 2-е издание
3. А.И.Исаев «Умственная отсталость у детей и подростков»
4. Д.Н.Исаев, Т.А.Колосова «Практикум по психологии умственно отсталых детей и подростков»
5. Отто Шпек «Люди с умственной отсталостью. Обучение и воспитание»

*Давгилова В.С.,
студентка 4 курса
Витебский государственный университет имени П.М. Машерова,
Науч. рук. – Мартинович Н.Е.,
ст. преподаватель,
Витебский государственный университет имени П.М. Машерова,
г. Витебск, Республика Беларусь*

Исследование осмысленности жизни и психологического благополучия личности студентов-психологов

Целью нашего исследования является изучение и анализ взаимосвязи психологического благополучия и осмысленности жизни.

В начале исследования нами была выдвинута следующая гипотеза: чем выше уровень психологического благополучия личности, тем выше уровень осмысленности жизни.

Методы исследования: методика «Тест смысло-жизненных ориентаций» Д. А. Леонтьева; методика «Шкалы психологического благополучия» К. Рифф в адаптации Т.Д. Шевеленковой, П.П. Фесенко; применение критерия статистической достоверности Колмогорова-Смирнова; применение непараметрического критерия Манна-Уитни для сравнения групп по выраженности признака; метод корреляционного анализа с применением рангового коэффициента корреляции Спирмена в программе SPSS 17.0; графические методы визуального анализа; метод несимметричной корреляционной матрицы.

Актуальность исследования: гипотеза о том, что осмысленность жизни человека – это одно из главных условий его позитивного функционирования и душевного благополучия, а отсутствие или потеря смысла жизни приводит

к формированию особого психологического заболевания – ноогенного невроза, благодаря работам В. Франкла, приобрела устойчивые позиции в современной психологии и привела к различным исследованиям связи смысла жизни и определенных форм психопатологии. В них в основном исследовались проблемы характера смысла жизни и смысложизненных целей у людей, страдающих различными формами отклоняющегося поведения и психопатологий. Должного внимания изучению осмысленности жизни у здоровых людей в этих исследованиях не уделялось [3].

Проблемой остаются аспекты взаимосвязи смысла жизни с разными характеристиками позитивного функционирования личности. Здесь критикуется как *теория самоактуализации* (критики отмечали, что реализация собственного личностного потенциала не может быть целью развития личности, потому что замыкание системы на себе противоречит принципам самотранстенденции, отличающей человека от животных прежде всего способностью выхода за пределы своего сознания и первичной направленностью на совместные взаимоотношения, через которые и происходит самореализация, выступающая вторичным по отношению к смыслу образованием), так и *гедонистически ориентированные теории личности* (указывалось, что стремление человека к счастью и удовольствию, как таковому, – как следствие стремления биологических организмов к гомеостазу (состоянию равновесия) путем удовлетворения потребностей и желаний – это неверный путь, который не ведет за собой развитие, а приводит только к состоянию душевного и психологического неблагополучия) [1]. Следовательно, исследование связи осмысленности жизни и аспектов смысловой сферы личности с ее позитивными характеристиками остается актуальным.

Теоретико-методологические основания исследования: Понятие «осмысленность жизни» в отечественной психологии введено отечественным психологом Д.А. Леонтьевым в контексте изучения смысловой сферы личности [1, с. 104]. В его понимании, смысловая сфера личности является ее главной конституирующей подструктурой – «...особым образом организованная совокупность смысловых образований (структур) и связей между ними, обеспечивающая смысловую регуляцию целостной жизнедеятельности субъекта во всех ее аспектах» [1, с. 154].

Д.А. Леонтьевым выделено шесть разновидностей смысловых образований (структур), выступающих как функционально различные элементы смысловой сферы личности: личностный смысл, смысловая установка, мотив, смысловая диспозиция, смысловой конструкт, личностные ценности. Эти шесть смысловых структур были отнесены ученым к трем уровням организации: уровню структур, непосредственно включенных в регуляцию процессов деятельности и психического отражения (личностный смысл и смысловая установка); уровню смыслообразующих структур, участие которых в регуляторных процессах опосредовано порождаемыми ими структурами первого уровня (мотив, смысловая диспозиция и смысловой

конструкт); и, наконец, высший уровень, к которому относится одна из разновидностей смысловых структур - личностные ценности, являющиеся неизменным и устойчивым в масштабе жизни субъекта источником смыслообразования [1].

По определению Д. А. Леонтьева, «смысл жизни представляет собой концентрированную описательную характеристику наиболее стержневой и обобщенной динамической смысловой системы, ответственной за общую направленность жизни субъекта как целого» [1, с. 250]. То, что придает жизни смысл, может лежать и в будущем (цели), и в настоящем (чувство полноты и насыщенности жизни), и в прошлом (удовлетворенность итогами прожитой жизни) [1].

Автором концепции психологического благополучия является американский психолог К. Рифф, который рассматривает его как базовый субъективный конструкт, отражающий восприятие и оценку своего функционирования с точки зрения вершины потенциальных возможностей человека [5]. Основываясь на концепции психологического благополучия, обобщающей различные личностные теории, описывающие разные характеристики позитивного функционирования личности (теории А. Маслоу, К. Роджерса, Г. Олпорта, К.Г. Юнга, Э. Эриксона, М. Яходы и др.), в нашем исследовании целесообразно определить психологическое благополучие как интегральный показатель степени направленности человека на реализацию основных компонентов позитивного функционирования (личностного роста, самопринятия, управления средой, автономии, цели в жизни, позитивных отношений с окружающими), а также степени реализованности этой направленности, субъективно выражающейся в ощущении счастья, удовлетворённости собой и собственной жизнью [4].

Результаты и их обсуждение:

Исследование и анализ взаимосвязи психологического благополучия и осмысленности жизни включает в себя три этапа.

На первом этапе исследования была отобрана основная выборка в количестве 58 человек. Выборку составляли 30 студентов факультета социальной педагогики и психологии Витебского государственного университета имени П. М. Машерова 4 курса в возрасте от 20 до 25 лет, а также 28 студентов специальностей «Актерское мастерство», Витебского государственного колледжа искусств 4 курса в возрасте от 19 до 24 лет. Было проведено анкетирование по 2 заявленным методикам, и из первоначальной выборки 58 человек мы получили контрольную выборку 57 человек путем чистки данных от «выбросов», т.к. было выявлено одно экстремально низкое значение по показателю «осмысленность жизни», равное 53.

На втором этапе исследования мы провели проверку нормальности распределения в выборке основных признаков: осмысленности жизни и психологического благополучия с использованием графического анализа и критерия статистической значимости Колмогорова-Смирнова. Асимптотическое значение для осмысленности жизни: $p=0,996$; для

психологического благополучия: $r=0,772$. Это свидетельствует в пользу того, что эмпирическое распределение обоих признаков существенно не отличается от нормального.

Получив средние значения по показателям осмысленности жизни ($M=103$) и психологического благополучия ($M=350,9$), мы сделали вывод, что студенты, в основном, имеют средний уровень психологического благополучия и средний уровень осмысленности жизни. Далее, был проведен корреляционный анализ с использованием рангового коэффициента корреляции Спирмена. По результатам получено свидетельство в пользу предположения о том, что осмысленность жизни положительно связана с психологическим благополучием, причем, чем выше уровень осмысленности жизни, тем выше уровень психологического благополучия и наоборот. Коэффициент корреляции указал на статистически значимую умеренную положительную связь между уровнем осмысленности жизни и психологическим благополучием личности.

На третьем этапе исследовались связи общего уровня осмысленности жизни с компонентами психологического благополучия, а также связи смысловых ориентаций с компонентами психологического благополучия. Для исследования множества связей путем проверки большого количества гипотез необходимо было составить несимметричную корреляционную матрицу [2, с. 160] с общим количеством коэффициентов корреляции 54 (всего 15 переменных, 6 из которых необходимо сопоставить с остальными 9). Анализ указал на наличие умеренных статистически значимых положительных связей:

1. общего показателя осмысленности жизни со шкалами ШПБ: шкала «управление средой» и шкала «цели в жизни»;

2. субшкалы ТСЖО «цели в жизни» со шкалами ШПБ: «управление средой», «цели в жизни»;

3. субшкалы ТСЖО «результативность жизни» со шкалой ШПБ «управление средой»;

4. субшкалы «локус контроля-Я» со шкалами «управление средой», «цели в жизни», «самопринятие»;

5. субшкалы «Лocus контроля-жизнь» со шкалой «управление средой».

Отрицательная умеренная статистически значимая связь шкалы «баланс аффекта» ШПБ была обнаружена с общим показателем осмысленности жизни, а так же с показателями Теста СЖО: «результативность жизни», «локус контроля-Я», «процесс жизни».

Были получены также умеренные положительные связи на низком уровне статистической достоверности:

1. Общий показатель осмысленности жизни положительно коррелирует со шкалами ШПБ «самопринятие» и «осмысленность жизни»;

2. «Цели в жизни» ТСЖО - со шкалами ШПБ «самопринятие» и «осмысленность жизни»;

3. «Процесс жизни»: - со шкалой ШПБ «Управление средой».

4. «Локус контроля-жизнь» ТСЖО - со шкалой ШПБ «Осмысленность жизни».

На четвертом этапе исследования мы разделили выборку на 2 группы по признаку специальностей студентов. Далее, мы провели сравнение групп по выраженности признаков, измеряемых с помощью Теста смысложизненных ориентаций и Шкалы психологического благополучия. Для этого мы использовали непараметрический критерий Манна-Уитни. Статистически значимых различий в уровне осмысленности жизни и в уровне психологического благополучия студентов-психологов и студентов-актеров найдено не было. Статистически значимых различий в уровне выраженности смысложизненных ориентаций и в уровне выраженности компонентов психологического благополучия также найдено не было. Показатели по шкале ШПБ «Автономия» у студентов Колледжа искусств выше, чем у студентов психологов, но уровень статистической значимости выявленных различий слишком низок. Этот показатель выражается лишь на уровне статистической тенденции. К тому же выборка, вероятно, слишком мала для того, чтобы делать какие-либо однозначные выводы по различиям.

Таким образом, высокая осмысленность жизни в первую очередь способствует реализации таких компонентов психологического благополучия, как наличие осознанных и осмысленных, реалистичных целей в жизни, эффективное управление своим окружением и принятие сильных и слабых сторон собственной личности. Отрицательная связь с балансом аффекта свидетельствует о том, что терапия позитивного функционирования личности (гуманистически ориентированная), а не только экзистенциальные методы (например, логотерапия), может привести личность к такому состоянию позитивного функционирования, при котором возможно генерировать и реализовывать значимые смыслы, тем самым повышая ее уровень осмысленности жизни и психологического благополучия.

Литература

1. Леонтьев Д. А. Психология смысла / Д.А. Леонтьев. – М.: Смысл, 2009. – 280 с.
2. Наследов А. Д. Математические методы психологического исследования. Анализ и интерпретация данных. Учебное пособие. 2-е изд., испр. и доп. / А. Д. Наследов. – СПб.: Речь, 2006. – 392 с.
3. Франкл В. Человек в поисках смысла / В. Франкл. – М.: Дайджест, 1990. – 322 с.
4. Шевеленкова Т. Д., Фесенко П.П. Психологическое благополучие личности (обзор концепций и методика исследования) [Текст] // Психологическая диагностика. – 2005. – № 3. – С. 95-129.
5. Ryff C. D. Psychological Well-Being // Encyclopedia of Gerontology, 1996. – Vol. 2. – P. 365-369.

*Земченков А.И.,
студент 2 курса колледжа,
Калужский филиал МФЮА
Науч. рук. – Аракелова А.Г.,
специалист по научной работе студентов,
Калужский филиал МФЮА,
г. Малоярославец*

Болонская конвенция: поможет ли защитить введение двухуровневого образования осуществление права на образование в России

Актуальность работы заключается в том, что в современном мире право на образование рассматривается как одно из фундаментальных естественных основных прав человека. Всеобщая Декларация прав человека (ст. 26) закрепила обязательность, общедоступность, бесплатность начального образования, обозначив цель образования в мировом масштабе: «Образование должно быть направлено к полному развитию человеческой личности и к увеличению уважения к правам человека и основным свободам. Образование должно содействовать взаимопониманию, терпимости и дружбе между народами, расовыми и религиозными группами».

Международный пакт об экономических, социальных и культурных правах также утверждает право каждого человека на образование: обязательность и бесплатность для всех начального образования, открытость и доступность среднего образования в его различных формах (включая профессионально-техническое образование), высшего образования (на основе способностей каждого) с постепенным введением его получения на бесплатной основе. В Пакте были представлены цели образования, которое «должно быть направлено на полное развитие человеческой личности и сознания ее достоинства и должно укреплять уважение к правам человека и основным свободам... должно дать возможность всем быть полезными участниками свободного общества», а также способствовать взаимопониманию, терпимости и дружбе между нациями и религиями, содействовать ООН в поддержании мира...

Согласно ст. 43 Конституции Российской Федерации, каждый имеет право на образование. Под понятием «каждый» подразумевается любой человек, независимо от пола, расы, национальности, языка, происхождения, места жительства, отношения к религии, убеждений, принадлежности к общественным организациям, возраста, состояния здоровья, социального, имущественного и должностного положения, наличия судимости.

Гарантируются общедоступность и бесплатность дошкольного, основного общего и среднего профессионального образования в государственных или муниципальных образовательных учреждениях и на предприятиях. Каждый вправе на конкурсной основе бесплатно получить высшее образование в государственном или муниципальном

образовательном учреждении и на предприятии. Основное общее образование обязательно. Родители или лица, их заменяющие, обеспечивают получение детьми основного общего образования. Россия устанавливает федеральные государственные образовательные стандарты, поддерживает различные формы образования и самообразования.

Федеральным законом «Об основных гарантиях прав ребенка в Российской Федерации» закрепляются меры и гарантии защиты прав ребенка в области образования и воспитания...

Европейская Конвенция о защите прав человека и основных свобод гласит, что «никому не может быть отказано в праве на образование». Данная формулировка подтверждает право каждого человека на образование, налагает запрет на какую бы то ни было дискриминацию в этом праве, однако Конвенция, в отличие от приведенных выше формулировок, не конкретизирует уровень получения образования. Так же остается открытым вопрос – помогает ли двухуровневая система защищать права на образование в государстве, в данном случае в России?

Сегодня российская система образования в очередной раз оказалась на пороге грядущих изменений. Какими бы ни были эти изменения, но ясно одно, что их целесообразность можно принять лишь в том случае, если они направлены на повышение качества образования, развитие и укрепление национальной образовательной системы. Необходимо, прежде всего, как можно точнее определить социальную нишу, которую должно занимать образование, и в частности, высшее профессиональное образование; в новых экономических условиях ответить на вопрос, зачем и для кого ведется подготовка специалистов, а уж затем - каким образом это делается.

Начало Болонского процесса можно отнести к середине 1970-х годов, когда Советом министров Европейского союза была принята резолюция о первой программе сотрудничества в сфере образования.

В 1998 году министры образования четырёх европейских стран (Франции, Германии, Великобритании и Италии), участвовавшие в праздновании 800-летия Парижского университета, сошлись во мнении, что сегментация европейского высшего образования в Европе мешает развитию науки и образования. Ими была подписана Сорбоннская декларация, цель которой заключается в создании общих положений по стандартизации Европейского пространства высшего образования, где мобильность следует поощрять как для студентов и выпускников, так и для повышения квалификации персонала. Кроме того, она должна была обеспечить соответствие квалификаций современным требованиям на рынке труда. Официальной датой начала процесса принято считать 19 июня 1999 года, когда в городе Болонья на специальной конференции министры образования 29 европейских государств приняли декларацию «Зона европейского высшего образования», иными словами - Болонскую декларацию. В дальнейшем межправительственные встречи проходили в Праге (2001),

Берлине (2003), Бергене (2005), Лондоне (2007) и Лувене (2009). Были закреплены основные положения:

1. Принятие системы сопоставимых степеней, в том числе через внедрение приложения к диплому для обеспечения возможности трудоустройства европейских граждан и повышения международной конкурентоспособности европейской системы высшего образования.

2. Введение двухциклового обучения: предварительного и выпускного. Первый цикл длится не менее трёх лет. Второй должен вести к получению степени магистра или степени доктора.

3. Внедрение европейской системы перезачёта зачётных единиц трудоёмкости для поддержки крупномасштабной студенческой мобильности (система кредитов). Она также обеспечивает право выбора студентом изучаемых дисциплин. За основу предлагается принять ECTS (European Credit Transfer System), сделав её накопительной системой, способной работать в рамках концепции «обучение в течение всей жизни».

4. Существенное развитие мобильности учащихся (на базе выполнения двух предыдущих пунктов). Расширение мобильности преподавательского и иного персонала путём зачёта периода времени, затраченного ими на работу в европейском регионе. Установление стандартов транснационального образования.

5. Содействие европейскому сотрудничеству в обеспечении качества с целью разработки сопоставимых критериев и методологий.

6. Содействие необходимым европейским воззрениям в высшем образовании, особенно в области развития учебных планов, межинституционального сотрудничества, схем мобильности и совместных программ обучения, практической подготовки и проведения научных исследований.

В настоящее время Болонский процесс объединяет 46 стран»

19 сентября 2003 г. в Берлине на совещании министров образования Европы к Болонской декларации о формировании единого европейского пространства высшего образования присоединилась Россия.

С 2004 г. началось формирование организационной, нормативной, методической основ участия России в Болонском процессе.

Документом, уточняющим и конкретизирующим направления деятельности в рамках Болонского процесса стал приказ Минобрнауки РФ от 15 февраля 2005 года «О реализации положений Болонской декларации в системе высшего профессионального образования Российской Федерации» и «План мероприятий по реализации положений Болонской декларации на 2005 – 2010 гг.».

Стоит подчеркнуть, что совершенно никакого общественного диалога в связи с предстоящей сменой отечественной системы высшего образования не было. До сих пор мало кто вообще слышал об этой Болонской конвенции, а вузовские преподаватели, вторые что-то слышали от начальства, имеют о ней самое смутное представление. «Насколько я мог понять на совещании

заведующих кафедрами общественных наук в марте 2004 г., преподаватели вузов не имеют никакого представления о сути предстоящих изменений. Большинство надеется, что это - очередная блажь министров, и как-то удастся ее пересидеть, как сидели, во время набегов славяне в болотах, дыша через тростинку. Кто-то наверняка, пересидит, но многие утонут.» - пишет советский и российский учёный Сергей Георгиевич Кара-Мурза.

Проведем краткий методологический разбор этого казуса.

Начнем с того, что сама процедура "присоединения" организована внутри РФ иррационально. Есть очевидный факт: власть почему-то хочет эту штуку с нашей системой образования проделать. Больше мы ничего не знаем, и никакой возможности узнать не имеем. Зачем? Почему? Объяснения, которые дают чиновники всерьез принять невозможно. В них не вяжутся концы с концами. Но прежде чем перейти к проблеме аргументации, надо, же понять хотя бы сам тезис, саму цель, которую ставят реформаторы.

На Международном семинаре «Интеграция российской высшей школы в общеевропейскую систему высшего образования: проблемы и перспективы» (Петербург, декабрь 2002 г.) министр образования РФ В.Филиппов заявил, что у российской высшей школы нет иного выхода, кроме как интеграция в общеевропейскую зону высшего образования. По сути, здесь и заявлено, что имитация является сама по себе высшей ценностью, это цель, которая не требует никакого оправдания, она самодостаточна (Как говорят американцы, «она стоит на своих собственных ногах»). Это - символ веры реформаторов, мотив, чуждый рациональности.

Министру образования говорить такие вещи не к лицу, и ему приходится искажать понятия. Советское высшее образование было именно интегрировано в общеевропейскую и мировую образовательную систему, и определялось это не формальным признанием или непризнанием дипломов, а тем фактом, что советские специалисты понимали и знали язык современной науки и техники, нормально общались на этом языке со своими зарубежными коллегами, сами «производили» образцы научно-технической культуры адекватные современному состоянию мировой системы (в чем-то хуже, в чем-то лучше, не об этом речь). Но интеграция в систему как раз не означает имитации, потери своей идентичности. Национальная система образования интегрируется в мировую (или общеевропейскую) как элемент, связанный с другими элементами, но вовсе не «растворенный» в каком-то одном элементе. Министр В.Филиппов неправомочно назвал проект имитации, растворения отечественной; системы образования интеграцией. Речь идет об утопической, невыполнимой, но опасно травмирующей наше образование попытке его ликвидации, как культурной сущности, с заменой каким-то нежизнеспособным клоном мифической общеевропейской системы.

Поражает тот факт, что огромное сообщество вузовских преподавателей РФ апатично и покорно приняло к сведению этот замысел. Ведь именно в этот момент и должны были бы возникнуть споры по фундаментальному вопросу, при оглашении намерений, до всякой

аргументации. Российская система высшего образования складывалась почти 300 лет. Это - один из самых сложных и долгих продуктов отечественной культуры, но еще важнее тот факт, что это - и матрица, на которой наша культура воспроизводится. И уклад высшей школы, и организация учебного и воспитательного процесса, и учебные программы являются важнейшими факторами формирования сообщества специалистов с высшим образованием - интеллигенции. Заменить все эти сложившиеся в отечественной культуре факторы на те, что предусмотрены Болонской конвенцией, - значит существенно изменить всю матрицу, на которой воспроизводится культура России. Это достаточно очевидно, и можно было ожидать от всего академического сообщества гораздо большего внимания к замыслу реформаторов. Но это сообщество как будто утратило навыки рефлексии и предвидения. Следует отметить, что ректоры крупных российских вузов негативно отнеслись к идее вступления России в Болонский процесс, точнее, к тому, чтобы вводить Болонскую систему в чистом виде. По их мнению, большим вузам это не нужно. Их выпускники, если захотят, и так найдут хорошую работу на Западе. А ректор МГУ Виктор Садовничий считает, что российская система образования превосходит зарубежную. «Авторитет диплома должен поддерживаться качеством знаний, репутацией и маркой вуза», - резюмировал Виктор Садовничий. Хотя принять некоторые положения Болонской системы наши именитые вузы вполне готовы.

Наконец, к 2012 году процесс реформы завершился. Казалось бы, по всем основным параметрам российские вузы, подведомственные Минобрнауки, стали соответствовать европейским стандартам: в них были введены двухуровневая система (бакалавриат – магистратура), курсы по выбору, система кредитов (зачетных единиц), балльно-рейтинговая система. Наконец, на уровне руководства государства была провозглашена академическая мобильность и приняты некоторые меры по ее юридическому и финансовому обеспечению.

Фактически же Болонская реформа в России провалилась, и не только потому, что она втихую саботировалась на местах. Советник правительства Гайдара по вопросам экономических реформ Джеффри Сакс, анализируя причину провала «шоковой терапии» в России, сказал знаменитые слова: «Мы положили больного на операционный стол, вскрыли ему грудную клетку, но у него оказалась другая анатомия». Оказалось, что и российская высшая школа обладает другой анатомией, отличной от анатомии западных университетов, поэтому всякие попытки реформировать ее на основе зарубежных рецептов обречены на неудачу.

Мы показали, что превратить наши вузы в университеты западного типа в результате Болонской реформы не получилось. Под внешним косметическим ремонтом остался знакомый нам советский вуз. И это не случайно. Само устройство нашей системы высшего образования таково, что ее невозможно совместить с западным университетским образованием, как нельзя совместить, например, радиоприемник и двигатель внутреннего

сгорания. Высшее образование у нас и на Западе выполняет разные функции, в связи с тем, что на Западе существует общество иного типа.

Обладание высшим образованием позволяет перейти в более высокий слой общества (но не гарантирует этого). Практически во всех современных обществах элиты (политическая, экономическая, научная, творческая) состоят из людей, обязательно имеющих высшее образование. Но при этом в обществах разного типа этот переход осуществляется по-разному. Необходимо различать общества с рыночной экономикой и классовой структурой и общества с раздаточной экономикой и сословной структурой. В первых все важнейшие жизненные блага представляют собой частную собственность и распределяются через рынок, в ходе этого процесса формируются социальные группы по уровню потребления, или классы (высший класс, или «богатые», низший класс, или «бедные», и «средний класс»). Во вторых – все важнейшие блага в собственности государства, они раздаются государством в соответствии с его представлением о важности того или иного социального слоя; в ходе этого раздатка формируются социальные группы, которые получают от государства те или иные ресурсы для целевого, установленного государством их использования (и соответствующие привилегии и обязанности). Мы именуем их сословиями, однако они не всегда совпадают с сословиями традиционного общества. Это, конечно, идеальные модели, но в наиболее полном виде модель рыночного классового общества была воплощена в странах классического капитализма (Англия и США XIX века), а модель сословного раздаточного общества – в странах реального социализма (СССР и страны соцлагеря). В наши дни на Западе и в России раздаток и рынок сосуществуют, но на Западе (прежде всего в США и Великобритании) доминирует рынок, а в России – раздаток.

По мнению участников процесса, изменения, вызванные Болонской реформой, "позволили прийти к большей совместимости и сравнимости систем высшего образования", повысили мобильность студентов и преподавателей.

Это официальная информация. А вот, что мы имеем на практике:

Есть отдельные пункты, которые в корне противоречат российским принципам образования. Среди них пресс-секретарь МГУ Евгения Зайцева назвала «Новым Известиям» реализацию на российской почве схемы бакалавриат–магистратура. «На бакалавра учатся 3–4 года. А в России найдется мало вузов, которые смогут, не снижая качества образования, за три года выпустить квалифицированных специалистов».

Кроме того, не стыкуются с нашей системой образования и так называемые кредитные часы, когда студента, например, из Италии принимают в университет во Франции, учитывая часы, уже прослушанные им в аудиториях вуза на родине. Российские учебные часы не имеют ничего общего с западными, а чтобы привести их в соответствие, нужно полностью менять методику образования в России. Если в Европе засчитывают в это количество и время самостоятельной работы «дома», то у нас, как известно,

учитываются только академические часы, отбытые в аудитории. Академические часы, отработанные студентом на 1-м курсе физического факультета российского вуза не тождественны часам на 1-м курсе химического факультета того же или другого российского вуза, и если студент переводится после первого курса физфака на второй курс химфака, то, сдав экзамены на физфаке, он еще досдаёт те дисциплины, которые изучали на химфаке, но которых не было на физфаке (что с точки зрения западной системы несправедливо, ведь в итоге он потратил больше учебного труда, чем его новые однокурсники-химики). Короче говоря, кредиты конвертируются, а часы не конвертируются. Академические часы – мера не абстрактного свободного учебного труда, а конкретного служебного учебного труда студента.

Эксперты также считают, что бесплатных магистратур в России не будет: чтобы перейти на вторую ступень европейской системы, понадобятся не только знания, но и деньги.

«По сути, применение у нас Болонской системы – не что иное, как скрытый переход к платному образованию, – считает президент Всероссийского фонда образования Сергей Комков. – Студенту придется выбирать: либо оставаться бакалавром, не имея возможности реализовать себя на рынке труда, либо платить немаленькие деньги за магистратуру. Сколько – вопрос пока не решенный. В Европе обучение в магистратуре стоит от 3 до 5 тыс. евро в год». Это что же получается, твое право на образование не нарушено, но если у тебя нет денег, то ход в учебное заведение закрыт. Выходит Болонский процесс законно ущемляет права студентов, которые не имеют возможности платить.

В одном пакете с Болонскими нововведениями в российских вузах была введена и балльно-рейтинговая система (БРС) (правда, не централизованно, а распоряжениями администраций факультетов и учебно-методических управлений вузов, но при этом в разных вузах принципы БРС примерно одинаковы).

На Западе нет отдельной БРС, ее функции выполняет уже рассмотренная нами кредитная система. Для того чтобы получить кредит, студент должен набрать определенное количество баллов (как правило, за сданные письменные работы). Система оценок достаточно дифференцированная:

А – «Превосходно». Оценка, которой нет аналога в российской системе оценок, констатирует выдающийся исключительный уровень владения материалом;

В – «Очень хорошо». Соответствует нашему «отлично», что означает выполнение всех требований, предусмотренных программой;

С – «Хорошо». Соответствует нашему «хорошо» и предполагает, что студент усвоил предмет на высоком уровне, но имеет незначительные пробелы в знаниях и умениях;

D – «Удовлетворительно». Выше, чем наше «удовлетворительно», но ниже чем «хорошо». Предполагает освоение данного предмета на неплохом уровне и пробелы в познаниях, не имеющие существенного характера, которые студент может заполнить затем сам;

E – «Посредственно». Соответствует нашей оценке «удовлетворительно» и предполагает наличие у студента общих представлений о прослушанном предмете;

Fx – «Условно неудовлетворительно». Наше «неудовлетворительно», которое предполагает, что студент не знает предмета, но может его изучить.

F – «Безусловно неудовлетворительно». Оценка, не имеющая аналогов в российской системе оценок, фактически это «неудовлетворительно» без права пересдачи означает, что студент лишен способностей, которые необходимы для овладения этим предметом (либо допустил грубые нарушения профессиональной этики вроде плагиата).

Если студент западного вуза сдаст обязательный предмет на оценку ниже D и элективный на оценку ниже E, то кредиты за этот предмет он не получает. Но это не означает, что он не будет осваивать программу дальше, пока не сдаст этот предмет. Он может выбрать другой предмет и получить за него те же кредиты, а если предмет обязательный, он может сдать его позже или просто сменить специализацию и сдавать другие обязательные предметы. В случае если студент получает по обязательным предметам оценку F или если большинство предметов сданы им на оценки ниже D и E, администрация порекомендует ему сменить специализацию или вуз. Но это не равнозначно нашему отчислению из вуза, студент может сдавать в этом вузе некоторые элективные предметы, которые потом ему зачтут в другом вузе.

В советских вузах главным и для студента, и для преподавателя были сдача (прием) зачета или экзамена. Никто не обязывал преподавателя оценивать знания студентов посередине семестра. В течение семестра в обязательном порядке контролировалась лишь посещаемость.

Наконец, на самом экзамене или зачете преподаватель учитывал работу студентов в семестре, но опять-таки ни один нормативный документ не вменял ему это в обязанность.

Студенты, не набравшие минимального количества баллов, вообще к сдаче экзамена не допускаются (пока они не наберут их путем «отработок», т. е. выполнения индивидуальных заданий).

Итак, БРС нацелена на то, чтобы заставить работать студента в течение семестра: посещать занятия, выступать на семинарах, писать рефераты и т. д. Наилучшие шансы на сдачу зачета и экзамена при этой системе имеет средний добросовестный студент, пусть даже он не блещет талантами. Напротив, талантливый студент, который не посещал занятия или не проявлял на них активность, но готовился самостоятельно, либо вовсе не имеет шансов быть допущенным к экзамену, либо получит на экзамене низший балл.

В этом состоит противоречие с духом Болонской реформы. На Западе упор делается на самостоятельную работу студентов, сам бюджет учебных занятий в западных вузах кардинально отличается от нашего. Так, у британских студентов в неделю лишь 16 аудиторных часов, а у наших – целых 40. БРС ориентирует на работу в аудиториях, а не дома или в библиотеке. Но главные отличия в ином.

Во-первых, на Западе низкая оценка не означает, что студент теперь не может продвигаться дальше по «образовательной вертикали», пока не исправит оценку. У нас это именно так. Неудовлетворительная оценка все равно по какому предмету – будь это обязательный курс или курс по выбору – означает, что студента скорее всего не переведут на следующий курс. Во-вторых, наша система в отличие от западной жестко регулирует учебную деятельность студента, требуя от него обязательного посещения занятий, участия в семинарах и т. д. Причина в том, что подавляющее большинство наших студентов поступают в вуз не по влечению к какой-либо науке или профессии, а по требованию родителей, из нежелания служить в армии, стремясь еще несколько лет пожить «на всем готовом». Мотивировки к самой учебе у них нет, учиться их заставляют администрация вузов и преподаватели. Однако отчислить их тоже нельзя, большинство платит за обучение, и эти «коммерческие деньги» составляют значительную часть бюджетов вузов (бюджетное финансирование сокращается каждый год). Кроме того, Минобрнауки жестко связывает количество студентов и преподавателей вузов: отчисление студентов ведет к сокращению профессорско-преподавательского состава. Наконец, новое поколение студентов склонно упрекать преподавателей в необъективности на экзаменах, а новое поколение преподавателей, выросших из таких студентов, действительно зачастую имеют низкую квалификацию. БРС в этих условиях есть оптимальный выход из положения. Она позволяет не отчислять тех студентов, которые являются случайными людьми. От них требуется лишь подчинение учебной дисциплине. С другой стороны, она снимает с преподавателя груз нравственной ответственности за поставленные «липовые» оценки (или избавляет его от необходимости делать выбор, затруднительный из-за скудных знаний самого преподавателя).

Таким образом, можно сделать вывод о том, что наши университеты выдержали удар Болонской реформы, но в то же время они в определенной мере пострадали, и процесс их вырождения, начавшийся несколько десятилетий назад, ускорился. В дальнейшем ситуация, вероятно, будет складываться следующим образом. Государство будет развивать, финансировать и модернизировать, не затрагивая «институциональных ядер», те вузы, в которых оно преимущественно заинтересовано и которые оно само вывело из зоны действия Болонской реформы. Речь об академиях госслужбы, вузах ФСБ, Минобороны, МВД, Министерства иностранных дел, вузах, готовящих специалистов для нефтегазовой, оборонной промышленности и т. п. Специалисты, которых готовят все остальные вузы (прежде всего

«классические университеты», за исключением МГУ и СПбГУ, которые переподчинены непосредственно Президенту РФ), похоже, нашему современному государству (если судить по его делам, а не декларациям) не нужны. Они превратятся в полигон для различных экспериментов, будут реорганизовываться и сокращаться. Фактически они отданы на откуп Минобрнауки РФ и превратились в его ресурс, которым министерство может пользоваться, как ему угодно, с тем, чтобы извлекать финансовые, административные и символические дивиденды.

Я считаю, что нам не нужно смотреть на Запад в плане образования. На протяжении столетий в России формировалась собственная система обучения, которая воспитала многих ученых и позволила запустить человека в космос, однако она утратила былое величие с распадом СССР. С тех пор наше образование пошло в свободное плавание и подорвалось на «мине ЕГЭ», который теперь показывает не уровень знаний ученика, а то как он натренировался к нему. Учителя ставят задачу только сдать экзамен, чтобы ученик мог поступить в ВУЗ, где его ожидает другая «мина – Болонская конвенция». И получается, что более умный и талантливый, может получить баллов меньше чем усердный и не поступить, а среди усердных диплом получит тот, кто больше заплатил или просто мог платить, в будущем эти ученики станут специалистами - дилетантами. Вот что дают нам западные новшества.

Я предлагаю взять все лучшее, что было в советской системе образование и если не возродить в былом виде, то хотя бы попытаться адаптировать в новом времени. Зачем брать чужое, если свое пылится на полке? И.В. Сталин так же из царской системы взял лучшее, и в последствии получилась сильнейшая советская школа. Она давала основательное образование. Фундаментальное образование, которое хотят сегодня заменить на функциональное, было сильной стороной нашей системы образования. Мы живем в такое время, когда ежегодно появляются десятки новых профессий, переqualificироваться и приспособливаться в такой жизни больше имеют шансов те специалисты, у которых развиты оба полушария мозга. В 90-х годах в нашей стране огромная армия инженеров вдруг стали не нужными, но советское универсальное образование помогло им выжить. Нынешняя система образования стремится готовить, как выразился бывший министр образования А.Фурсенко квалифицированного потребителя. Может быть правительству и выгодно, что бы так оно и было, но я считаю, стране не нужны тупо «квалифицированные потребители».

Литература

1. Конституция Российской Федерации от 12 декабря 1993 г. (принята всенародным голосованием 12.12.1993)(с учетом поправок, внесенных Законами РФ о поправках к Конституции РФ от 30.12.2008 N 6-ФКЗ, от 30.12.2008 N 7-ФКЗ) // Российская газета 21 января 2009, № 7, ст. 1-3

2. Закон РФ «Об образовании» от 10 июля 1992 г. № 3266 - 1 (ред. от 27.12.2009) «Об образовании» (с изм. и доп., вступающими в силу с 29.01.2010) // Ведомостях Съезда народных депутатов РФ и Верховного совета РФ от 30 июля 1992, № 30, ст. 1797

3. Федеральный закон «Об основных гарантиях прав ребенка в Российской Федерации» от 24 июля 1998 года №124-ФЗ // (ред. от 17.12.2009) // Российская газета от 5 августа 1998

4. Федеральный закон от 02.08.1995 N 122-ФЗ // (ред. от 22.08.2004) «О социальном обслуживании граждан пожилого возраста и инвалидов» (принят ГД ФС РФ 17.05.1995) // Российская газета от 4 августа 1995 № 150

5. Концепции модернизации российского образования на период до 2010 г., утвержденной приказом Минобрнауки России от 11 февраля 2002г. № 393

6. Отрывок из книги Кара-Мурзы С.Г. Потерянный разум. - М.: «Алгоритм», 2005. -704 с.

7. Материалам <http://student.km.ru>

*Ильина Е.Н.,
магистрант 1 курса педагогического института,
ФГБОУ «ВятГУ»,
г. Киров*

Постановка и формирование вопросительных высказываний у детей дошкольного возраста с общим недоразвитием речи.

В настоящее время необходимо уделять большое внимание социальной адаптации дошкольников с речевыми нарушениями, а это является одним из основных направлений процесса обучения и воспитания, то есть формирование навыков и умений которые позволят налаживать контакт и общается со сверстниками, познавать окружающий мир.

Если сравнивать дошкольников с речевыми нарушениями со сверстниками с речевой нормой, то у детей с ОНР имеются сложности в общении, а это отрицательно сказывается на развитии познавательных процессов.

Полноценное овладение речью, как средством общения, выводит ребенка из ситуационной зависимости, меняет его отношение к окружающей среде (Л.С. Выготский, О.Е. Громова, А.В. Запорожец, А.Н. Леонтьев, В.С. Мухина, Л.Ф. Обухова, Г.В. Чиркина, и др.) [1]

Т.Б. Филичева, Н.С. Жукова, и Е.М. Мастюкова (1999г.) акцентируют внимание на том, что у детей с общим недоразвитием речи отмечается замедленный процесс овладения языковыми средствами. Детям сложно овладеть самостоятельной речью, и со временем эти расхождения становятся все более явными. Поэтому при работе с дошкольниками с ОНР необходимо

уделять особое внимание развитию и формированию коммуникативной способности. [5, с.38-43]

В данной статье мы обратимся к проблеме умения формировать вопросительные высказывания в процессе общения у дошкольников с общим недоразвитием речи, как одной из сторон изучения коммуникативной деятельности.

Объектом исследования в статье является процесс постановки и формирования умения задавать вопросы разного типа и уровня у детей дошкольного возраста с общим недоразвитием речи.

Филичева Т.Б.[6, с.4] дает следующее определение общее недоразвитие речи - это вид речевого нарушения, при котором у детей обладающих нормальным слухом и первично сохранным интеллектом, наблюдается нарушение формирования всех составных частей языковой системы: звуковой стороны речи (фонетики), а также смысловой (лексики и грамматики). Недоразвитие речи у дошкольников может быть выражено в различной степени: от полного отсутствия речи до незначительных отклонений в развитии.

Речь у таких детей может находиться на разном уровне развития. Р.Е. Левина [2. с.627-631] выделила три уровня речевого развития, которые отражают типичное состояние компонентов языка у детей с общим недоразвитием речи.

В настоящее время описание такого сложного речевого дефекта было бы неполным без характеристики дополнительного уровня речевого развития, в 2000гг. Филичевой Т.Б. был выделен 4 уровень речевого развития.

Вопросительные высказывания у дошкольников с ОНР вызывают сложность, поэтому данная тема имеет актуальную, теоритически и практически значимую проблему.

В своих статьях Путкова Н.М. [4] описала ряд общих особенностей вопросительных высказываний у детей с общим недоразвитием речи:

- слабо сформированы мотивы появления вопросительных высказываний, вопросительной интонации и отсутствует зрительный контакт,

- сложности с пониманием и выполнением инструкции "спроси, задай вопрос"

- синтаксические и лексико-грамматические средства оформления вопросительных предложений не достаточно сформированы,

- более поздние сроки овладения основными функциями вопросов: познавательной и коммуникативной.

Русский психолог В.М. Снетков [3, с. 92]в своих работах писал, что «Хороший вопрос» — это тот, который допускает достаточно большое пространство возможных альтернатив.

Выделяют несколько функций вопросов: получение новой информации, уточнение уже имеющуюся информацию, при помощи правильно заданного вопроса, можно перевести разговор в другое русло, показать свою позицию,

выяснить потребности окружающих. Правильно поставленный вопрос может подсказать ответ, при помощи вопросов можно настроить собеседника на нужный вам темп, лад речи.

При введении в речь различных типов вопросов необходимо учитывать особенности дошкольников с ОНР особое внимание уделять не только их типу и структуре, но и социально-коммуникативной значимости, степени шаблонности. Мы видим неоднородность группы детей с ОНР, а, следовательно, и разный уровень сформированности вопросительных высказываний.

В основе обучения постановке вопросов лежит создание достаточной мотивационной базы. Именно она обеспечивает стимуляцию речевой инициативы, то есть помогает увеличению количества вопросительных высказываний. Необходимо не только дать детям модели вопросительных предложений, но и ввести их в различные коммуникативные ситуации (разные условия общения, виды деятельности, собеседники).

Необходимо также придерживаться следующих принципов построения вопросов: наглядность, последовательность, систематичность, доступность.

Процесс формирования у дошкольников с общим недоразвитием речи вопросительных высказываний предполагает поэтапность построения вопросов, направленный на активизацию мыслительных процессов, памяти, внимания, развития диалогической речи. Можно выделить три этапа: подготовительный, основной, завершающий.

Начинать работу необходимо с подготовительного этапа. На данном этапе необходимо познакомить ребенка с понятием вопрос, ввести в пассивный и активный словарь слово "вопрос", инструкции типа "задай вопрос", "спроси", "узнай"; учить различать "вопрос" и "не вопрос"; научить использовать в речи вопросительную интонацию; тренировать в постановке общих вопросов, повышать речевую инициативу, формировать зрительный контакт; развивать познавательную деятельность.

После подготовительного этапа переходим к основному. В первую очередь необходимо уделять внимание вопросам, выполняющим коммуникативную (передача информации от одного человека к другому) и социальную функцию, затем используя вопросительные слова необходимо переходить к познавательным вопросам. По познавательной функции можно выделить уточняющие (установление истинности) и восполняющие вопросы (направлены на получения нового знания). Данный этап по времени более длительный. Надо не только научить задавать разные виды и типы вопросов, а сформировать у детей схему исследования проблемной ситуации.

Дети должны научиться задавать друг другу вопросы, а не только отвечать на заданные им вопросы. В первую очередь это вопросы по поводу семьи, хорошо знакомых ему действий, окружающих ребенка предметов. В процессе ручной деятельности повышается эффективность речевого общения («Возьми листок»; «Сложи листок пополам»; «Склей два листка» и т.д.), что помогает уточнению значения слов.

Затем формируется диалог в учебной и игровой ситуации с постепенным переходом к краткой беседе по представлениям детей. Основной формой организации разговорной речи является диалогическая речь. Умения задавать и отвечать на вопросы является основной составной частью диалоговых взаимоотношений. Диалог является естественной средой развития личности в целом. Отсутствие или недостаток двустороннего общения приводит к разным искажениям личностного развития, росту недопонимания с окружающими. В процессе диалога совершенствуются простейшие формы речи, доступные детям словосочетания, умения правильно задавать вопросы. При затруднении у детей вести диалог логопед вопросами, выразительной интонацией направляет диалог в нужное русло. Основная задача научить ребенка активно взаимодействовать при ведении диалога. [7, с. 127-143]

На завершающем этапе необходимо тренировать постановку вопросов в разных жизненных обстоятельствах, учить применять полученные навыки при свободном общении.

Придерживаясь данной схемы, мы сможем более полноценно сформировать вопросительные высказывания разных типов и видов в речи детей и использовать их в общении с взрослыми и сверстниками.

Таким образом, дошкольник учится выражать желания с помощью простых вопросительных предложений, понимать и дифференцировать вопросы, закрепляет навыки введения диалога. Поэтапное формирование вопросительных высказывания помогает формированию навыков и умений, которые позволяют налаживать контакт и эффективно подготовить к школе.

Литература

1. Выготский Л.С. Избранные психологические исследования: Мышление и речь / Л.С. Выготский. М.: Академия пед. наук РСФСР, 1956
2. Логопедия: Учебник для студентов дефектол. фак. пед. вузов / Под ред. Л.С. Волковой, С.Н. Шаховской, 1998..-628 с.
3. Снетков В. М. Психология коммуникации в организациях (учебное пособие). СПб.: СПбГУ, 1999. — 116 с
4. Формирование вопросительных высказываний у детей старшего дошкольного возраста с общим недоразвитием речи : диссертация ... кандидата педагогических наук : 13.00.03 / Путкова Надежда Михайловна; [Место защиты: Моск. гос. гуманитар. ун-т им. М.А. Шолохова].- Москва, 2008.- 156 с.
5. Формирование вопросительных высказываний у детей старшего дошкольного возраста с ОНР / Н.М. Путкова // Логопед : Научно-методический журнал / В.В. Дремова, О.А. Степанова. – 2005. – №1 2005. – с. 38-43.
6. Филичева Т. Б., Чиркина Г. В. Подготовка к школе детей с общим недоразвитием речи в условиях специального детского сада: В 2 ч. Ч. I. Первый год обучения (старшая группа). Пособие для студентов

дефектологических факультетов, практических работников специальных учреждений, воспитателей детских садов, родителей. 1993-137с.

7. Филичева Т. Б. и др. Основы логопедии: Учеб. пособие для студентов пед. ин-тов по спец. «Педагогика и психология (дошк.)» / Т. Б. Филичева, Н. А. Чевелева, Г. В. Чиркина— М.: Просвещение, 1989.—223 с.: ил.

*Мелох А.,
студентка 2 курса,
УО «Витебский государственный университет имени П.М.Машерова»
Науч. рук. – Сёмкина И.А.,
магистр педагогики, ст. преподаватель
кафедры социально-педагогической работы
УО «Витебский государственный университет
имени П.М.Машерова»,
г. Витебск, Республика Беларусь*

Нарушение межличностных отношений подростков как фактор формирования интернет-зависимости

Каждый человек изо дня в день контактирует посредством межличностного общения. Подростковый возраст, период бунта, становления личности, выбора жизненных приоритетов и, конечно же, вариативности межличностного общения. Референтная группа, стратегическая направленность личности влияет на специфику межличностных отношений и формирование личностной поведенческой стабильности. Конфликтные, сложные ситуации взаимодействия с другими, заставляют подростка искать новые пути самореализации и общения. В последнее время, таким выходом становится интернет и как следствие формирование зависимости.

Исследование межличностных отношений в подростковом возрасте к настоящему времени позволило достаточно четко обозначить их основные векторы. Чаще всего их определяют как субъективно переживаемые взаимосвязи между людьми, объективно проявляющиеся в характере и способах взаимных влияний. Существует также понимание межличностных отношений как объективно переживаемых и в разной степени осознаваемых взаимосвязей между людьми. Межличностные отношения подвергаются влиянию среды, в которой они разворачиваются, и, с которой реально взаимодействует личность, в нашем исследовании - подростковой среды.

В отечественной психологии сформировалось понимание того, что в основе межличностных отношений лежат разнообразные эмоциональные (экспрессивные) состояния взаимодействующих людей (В.А. Лабунская, В.А. Петровский, Т.П. Скрипкина, П.М.Якобсон).

Межличностные отношения называют также межперсональными. Термин «межличностные» указывает не только на то, что объектом

отношения выступает другой человек, но и отражает взаимную направленность отношений. Это позволяет отличать межличностные отношения от самоотношения, отношения к предметам и от межгрупповых отношений.

Б.Г.Ананьев, А.А.Бодалев, Л.И.Божович, Л.С.Выготский, А.Н.Леонтьев, С.Л.Рубинштейн, Д.И.Фельдштейн и другие отечественные психологи рассматривали межличностные взаимодействия в качестве важного условия психического развития человека, его социализации и формирования личности [2;3;4;8;10]. Их исследования показали, что в процессе межличностного взаимодействия между людьми, прежде всего, формируются представления друг о друге, вырабатываются навыки общения и формируются отношения, осуществляется взаимный обмен деятельностью, их способами и результатами, представлениями, идеями, интересами, чувствами и т.д.

Один из важнейших вариантов развития личности в результате процесса отзеркаливания «Я» в Другом предложил В.А. Петровский [9]. Межличностные отношения он определял как систему установок, ориентаций и ожиданий членов группы относительно друг друга, которые обусловлены содержанием и организацией совместной деятельности и ценностями, на которых основывается общение людей.

Н.Н.Обозов сосредоточил внимание на эмоциональном многообразии межличностных отношений, выделив положительные и отрицательные эмоциональные состояния, внутриличностную и межличностную конфликтность, эмоциональную чувствительность, удовлетворенность собой, партнером, работой и т.д. Было выявлено, что эмоциональное содержание межличностных отношений изменяется в противоположных направлениях, начиная от конъюнктивных (позитивных, сближающих) к индифферентным (нейтральным) и до дизъюнктивных (негативных, разделяющих) отношений [8]. В ряде случаев эмоциональный аспект межличностных отношений характеризуется как амбивалентный. Для реального существования межличностных отношений от субъектов взаимодействия требуются определенные стратегии поведения и взаимодействия, коммуникативное оформление, реализация системы действий, вербальное и невербальное реагирование, эмоциональные и волевые проявления, адекватное восприятие и понимание Другого, владение собой, а в случае конфликта оказание помощи в трудных ситуациях. Межличностные отношения различаются, прежде всего, по своему ценностному содержанию. И потому они могут иметь различные последствия для включенных в них личностей, обезличивая их или открывая новые возможности развития. Именно межличностные отношения задают пространство развития личности.

Л.С.Выготский, А.А.Бодалев указывали на то, что качество межличностных отношений зависит от смысла, т.е., наличия у субъектов общения одинакового понимания ситуации общения [2;4]. Л.И. Божович

высказывала мысль о том, что качество межличностного взаимодействия зависит от способности человека оценивать себя и регулировать свое поведение [3]. По мере их развития они осмысливаются, осознаются, становятся все более интеллектуализированными, не теряя при этом своей эмоциональной насыщенности. Общение субъектов, в его трактовке, представляет собой процесс обмена информацией, эмоциями и регулируемыми действиями. Практика показывает, что благоприятной предпосылкой для успешного формирования межличностных отношений является взаимная информированность партнеров друг о друге, сформированная на основе межличностного познания. Вместе с тем, информация или социальный опыт не всегда способны проникнуть в личностное поле человека, т.к. они могут входить в противоречие с «Я-концепцией» личности. В таком случае появляется «защитный экран» «Я-образа», «не допускающий чужеродное тело внутрь этого сбалансированного организма» [1].

В ряде случаев межличностные отношения могут нарушаться разнообразными конфликтами. Может наблюдаться заведомый отказ от истинных межличностных отношений и их подмена формальными поверхностными отношениями. В результате подросток испытывает одиночество и отчужденность от реальности, что неблагоприятно сказывается на его психическом благополучии и ведет к пути нахождения новых вариантов самореализации и коммуникации.

Рассматривая аддикции как форму проявления и самореализации подростков, А.Ю.Егоров выделяя нехимические зависимости отдельно выносит рассмотрение технологических аддикций в рамках которых:

- интернет-аддикции (первоначально данное понятие было введено в 1989 году М.Шоттоном как «компьютерная аддикция»);
- аддикция к мобильным телефонам;
- другие технологические аддикции (телевизионная аддикция, тамагочи-аддикция и другие гаджет-аддикции) [6,с.28].

Хотелось бы отметить, что аддикция (addict – от англ. наркоман) - это патологическое влечение (зависимость) к чему-либо, сформировавшееся вследствие личных или социальных проблем и создающие почву для развития психических заболеваний.

Различные аспекты «Интернет-зависимости» представлены в трудах зарубежных и отечественных исследователей: социологические данные в работах Д. Гринфилд, К. Скуратт; психологическая природа данной проблемы у В.А.Буровой, А.Е.Войскунского, О.А.Мартыновой, А.И.Церковного; необходимость профилактики компьютерной зависимости обоснованно М.Коул, С.Пейперт, А.В.Беляев, С.И.Новоселов; особенности социально-педагогической профилактики интернет-зависимости - М.Е.Иванова, А.Т.Лысенко, Н.Д.Максимовский, С.А.Шапкина и других.

Для подросткового возраста интернет-зависимость рассматривают как навязчивую потребность в использовании Интернета, сопровождающуюся

социальной дезадаптацией и выраженными психологическими симптомами. М.И.Дрепа выделяет следующие формы данной зависимости:

- ~ навязчивый веб-серфинг (информационная перегрузка) – бесконечные путешествия по Всемирной паутине, поиск информации;
- ~ пристрастие к виртуальному общению и виртуальным знакомствам – большие объемы переписки, постоянное участие в чатах, веб-форумах, избыточность знакомых и друзей в Сети;
- ~ игровая зависимость – навязчивое увлечение компьютерными играми по сети;
- ~ навязчивая финансовая потребность – игра по сети в азартные игры, ненужные покупки в интернет-магазинах или постоянные участия в интернет-аукционах;
- ~ пристрастие к просмотру фильмов через Интернет;
- ~ киберсексуальная зависимость – навязчивое влечение к посещению порно- сайтов и занятию киберсексом [5].

Согласно исследованиям Кимберли Янг, существуют опасные сигналы-предвестники, по которым можно выявить нарастающую интернет-зависимость:

- ✓ навязчивое стремление постоянно проверять электронную почту;
- ✓ предвкушение следующего онлайн-сеанса;
- ✓ увеличение времени, проводимого в Сети;
- ✓ увеличение количества денег, расходуемых на Интернет [11,с.23].

Применительно к подростковому возрасту, стоит отметить, что по мере взросления у подростка изменяются характер и способ обозначения себя в обществе, восприятие общества, изменяются его мотивы и степень их адекватности общественным потребностям. В системе межличностных отношений также происходят изменения: меняется референтная группа, стиль общения, подросток начинает более дифференцировано относиться к имеющимся контактам, поэтому, так важно в этот период взросления обучать и корректировать имеющиеся навыки коммуникативного межличностного общения. Возникающие нарушения межличностного общения и неумение их скорректировать приводят к тому, что подросток приобретает зависимость от всемирной Интернет паутины. Влияя на социальную дезадаптацию личности, данный вид зависимости отрицательно воздействует и на психофизическое здоровье подрастающего человека. Теоретическое изучение данной проблемы, поможет в дальнейшем наметить эффективные социально-педагогические мероприятия по профилактике интернет – зависимости в подростковой среде.

Литература

1. Арсеньев, А.С. Подросток глазами философа. У А.С. Арсеньев. — Алма-Ата, 1996.- 450 с.

2. Бодалев, А.А. Психология общения: Избранные психологические труды. 2-е изд.– М.: Московский психолого-социальный институт; Воронеж: НПО «МОДЭК», 2002. – 256 с.
3. Божович, Л.И. Проблемы формирования личности: Избранные психологические труды / Под ред. Д.И. Фельдштейна. 3-е изд.– М.: Московский психолого-социальный институт; Воронеж: НПО «МОДЭК», 2001.– 352 с.
4. Выготский, Л.С. Собрание сочинений: В 6-ти. Т.1. Вопросы теории и истории РАН. М., 1992.– № 4.
5. Дрепа, М. И. Психологический портрет личности интернет-зависимого студента / М.И. Дрепа // Вестник ТГПУ. – 2009. – №4. – С. 75-81.
6. Егоров, А. Ю. Нехимические (поведенческие) аддикции / А.Ю Егоров. – СПб.: Речь, 2007. – 192 с.
7. Куницына, В.Н., Казаринова, В., Погольша, В.М. Межличностное общение. Учебник для вузов.– СПб.: Питер, 2001.– 544 с.
8. Обозов Н.Н. Межличностные отношения. – Л.: Изд-во Ленингр. ун-та, 1979.– 152 с.
9. Психология подростка: хрестоматия. / Сост. Ю.И. Фролов. - М.: РПА - 1997. -526 а
10. Фельдштейн, Д.И. Психология развития личности в онтогенезе. / Д.И. Фельдштейн. -М., 1989. -206 с.
11. Янг, К.С. Диагноз – интернет-зависимость / К.С. Янг // Мир Интернет. – 2000. – №2. – С. 24-29.

*Перминова А.А.,
студентка 2 курса,
ФГБОУ ВО «ВятГУ»
Науч. рук. – Машковцева Л.М.,
канд. пед. наук, доцент кафедры педагогики и методики дошкольного
и начального образования,
ФГБОУ ВО «ВятГУ»,
г. Киров*

Средства формирования представлений о здоровом образе жизни у дошкольников

Основы здорового образа жизни реализуются, не только при выполнении рационального жизненного распорядка дня и усвоения правил гигиены детьми, но и включает в себя полноценное питание, достаточную двигательную активность в течение всего дня. Необходимый объем гигиенической грамотности в целом, а также все проводимые мероприятия, направленные на формирование здорового образа жизни [1, с.20].

Первостепенное теоретическое и практическое значение имеет выяснение такого основного понятия, как – средства формирования представлений о здоровом образе жизни [3, с.215].

Средства - это основные инструменты, с помощью которых осуществляется своеобразный «механизм» доведения содержания деятельности до аудитории [3, с.215].

К комплексу средств дошкольного образования относятся:

1. Общение – это

- взаимодействие двух или более людей, состоящее в обмене между ними познавательной или эмоциональной информацией, опытом, знаниями, умениями, навыками (Г.М.Коджаспирова, А.Ю. Коджаспиров).

- взаимодействие двух и более людей, состоящее в обмене между ними информацией познавательного или аффективно-оценочного характера (Психологический словарь);

Педагогическое общение – это:

- профессиональное общение преподавателя с учащимися в целостном педагогическом процессе, развивающееся в двух направлениях: организация отношений с учащимися и управление общением в детском коллективе (Г.М.Коджаспирова, А.Ю.Коджаспиров);

- профессиональное общение педагога с детьми, направленное на решение задач обучения, развития, воспитания (И.С.Сергеев).

2. Культурная языковая среда, речь педагога

Культурная среда – это окружающие ребенка условия, обстановка, а также совокупность людей (педагоги, родители, помощники воспитателя), связанных общностью этих условий и обеспечивающих его развитие.

Один из механизмов образования – подражание речи взрослых. Отсюда – требование к речи педагога: она должна быть хорошей. [2, с.148]

3. Художественная литература как средство

Художественная литература :

- формирует нравственные чувства и оценки,
- нормы нравственного поведения,
- воспитывает эстетическое восприятие.
- способствует развитию речи,
- дает образцы русского литературного языка (Е. А. Флерина).

4. Различные виды искусства

Искусство – изначальный источник познания окружающего мира.

В ДОО используются следующие виды искусства:

- изобразительное искусство: графика, живопись, скульптура, архитектура (и изодейтельность);
- музыкальное искусство (и музыкальная деятельность);
- театрализованная деятельность;
- литература (как звучащее слово).

Эмоциональное воздействие произведений искусства стимулирует усвоение языка, вызывает желание делиться впечатлениями.

Используя эти средства, необходимо донести до детей, что здоровье – это сокровище, для которого не нужно жалеть силы и время.

Таким образом, при определенных условиях и мероприятиях закладываются основы формирования здорового образа жизни в дошкольном детстве. Для овладения детьми принципов, составляющих основу здорового образа жизни, нужно проводить с ними беседы и игры соответствующей тематики, применять с этой целью разнообразные виды детской деятельности. Главное место занимают мероприятия, которые формируют здоровый образ жизни.

Литература

1. Абрамовская, В.Ф. Физкультурно-оздоровительная работа в дошкольном учреждении / В.Ф.Абрамовская. - Сыктывкар: Коми РИПКО, 2005. - С.19-24
2. Гершунский, Б.С. Педагогическая прогностика: методология, теория, практика / Б.С.Гершунский. - Киев, 1986. - 340с.
3. Куинджи, Н.Н. Валеология. Пути формирования здоровья дошкольников / Н.Н.Куинджи. - М.: Просвещение, 2002. - 314с.

*Портнова А.В., Сергеева А.Н.,
студентки 3 курса,
Поволжская государственная академия
физической культуры, спорта и туризма
Науч. рук. – Хадиуллина Р.Р.,
канд. пед. наук, ст. преподаватель,
Поволжская государственная академия
физической культуры, спорта и туризма,
г. Казань*

Определение уровня толерантности у студентов направления «Гостиничное дело» Поволжской ГАФКСиТ

Аннотация. В статье описывается эксперимент по определению уровня толерантности у студентов 1 курса направления «Гостиничное дело» Поволжской ГАФКСиТ. Толерантность определяется по трем субшкалам (этническая, социальная и толерантность как черта личности).

Ключевые слова. Толерантность, студенты.

Актуальность исследования: На сегодняшний день мы живем в непростое время, в эпоху крайних противоречий. С одной стороны, во многих областях человечество достигло поистине огромных успехов, но если взглянуть с другой стороны, успехи превращаются в бедствия. И самое страшное на сегодня – упадок духом человека, потеря самообладания и терпимости. Особенно остро эта проблема проявляется среди молодежи, в

том числе, и среди студентов: увеличивается подростковая преступность, все чаще создаются различные экстремистские группировки.

Цель исследования: определить уровень толерантности у студентов 1 курса направления «Гостиничное дело» Поволжской ГАФКСиТ.

Задачи исследования:

1. Провести тестирование на предмет выявления у студентов уровня толерантности по трем субшкалам (этническая, социальная и толерантность как черта личности).

2. Провести опрос среди студентов на предмет выявления у них готовности проявлять терпимость в повседневной жизни.

3. Представить результаты тестирования в *MS Excel*.

4. Определить у студентов уровень толерантности.

Методы исследования:

- Теоретический: изучение и анализ литературы по теме: «Толерантность».

- Эмпирический: проведение эксперимента, обработка результатов.

Ход исследования.

На основании Декларации принципов толерантности (ЮНЕСКО, 1995 г.) *толерантность* можно определить как *ценность и социальная норма гражданского общества, проявляющаяся в праве всех индивидов гражданского общества быть различными, обеспечении устойчивой гармонии между различными конфессиями, политическими, этническими и другими социальными группами, уважении к разнообразию различных мировых культур, цивилизаций и народов, готовности к пониманию и сотрудничеству с людьми, различающимися по внешности, языку, убеждениям, обычаям и верованиям*. Для качественного анализа аспектов толерантности мы использовали субшкалы: *Этническая толерантность* (выявляет отношение человека к представителям других этнических групп и установки в сфере межкультурного взаимодействия), *Социальная толерантность* (исследует толерантные и интолерантные проявления в отношении различных социальных групп, а также изучает установки личности по отношению к некоторым социальным процессам) и *Толерантность как черта личности* (включает личностные черты, установки и убеждения, которые в значительной степени определяют отношение человека к окружающему миру).

Проведение эксперимента:

1. Для сбора информации мы использовали «обратную связь» – анкеты, включающей в себя 19 вопросов с шестью вариантами ответов.

2. Нами были протестировано 19 студентов 1 курса направления «Гостиничное дело». Все студенты находились в одинаковых условиях тестирования. Время на прохождение теста неограничено.

3. Результаты тестирования были обработаны, переведены в таблицу *MS Excel* (см.рис 1, рис.2, рис.3).



Рисунок 1. Результаты тестирования по субшкале: социальная толерантность



Рисунок 2. Результаты тестирования по субшкале: этническая толерантность



Рисунок 3. Результаты тестирования по субшкале: толерантность как черта личности

4. На основании полученных данных нами были сделаны следующие выводы:

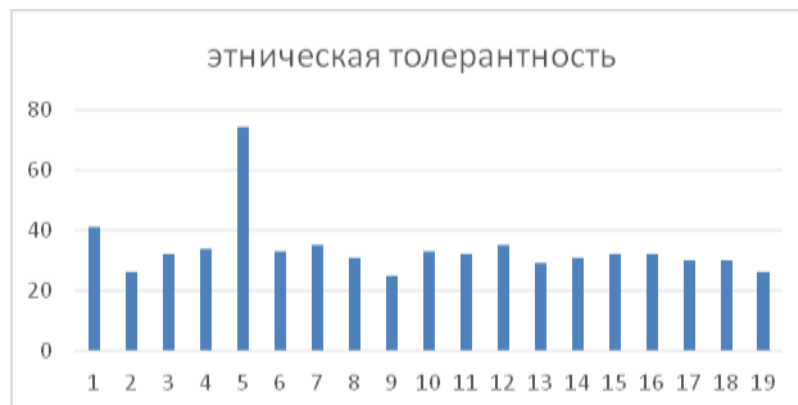
Субшкала «Социальная толерантность» показала, что около 85 % опрошенных студентов имеют хорошо выраженную толерантность в отношении общества. Их толерантность направлена на поддержание равновесия в обществе, на защиту прав и интересов личности в составе различных социальных групп.

По субшкале «*Этническая толерантность*» было выявлено, что 89 % студентов имеют высокий уровень толерантности по отношению человека к другим этнокультурным массам. Этническая толерантность, как отношение к «другим», на основе их этнической принадлежности – важнейшее проявление толерантности и личности, и общества.

Согласно субшкале «*Толерантность как черта личности*» около 80 % опрошенных утверждают, что у них есть определенные установки, благодаря которым можно судить об их отношении к окружающей действительности. В данном типе толерантности прежде всего важна устойчивая позиция личности, в которой отражаются ее установки, ценности и смыслы.

Результаты исследования показали, что абсолютное большинство студентов толерантны. Их уровень толерантности очень высокий. Этот показатель говорит о том, что несмотря на продолжающийся процесс формирования характера человека и его жизненных установок на данном этапе жизни, человек признает существование иных культур, права людей на иной образ жизни и мышление. Студенты принимают и понимают другие культуры, легко приспосабливаются к новой социокультурной среде, быстро и активно адаптируются, достаточно уверены в своих силах, настроены на сотрудничество с окружающей действительностью. Мы предполагаем, это связано с тем, что на сегодняшний день мир стремительно меняется, но несмотря на это, родители, друзья, преподаватели и ближайшее окружение студентов оказывают на них благоприятное воздействие и формируют правильные взгляды, идеи, отношение ко всему окружающему.

Литература

1. Комплексная безопасность образовательных учреждений в условиях поликультурного общества: методическое пособие / коллектив авторов – Казань: Издательство «Данис», 2015. – 57 с.
2. Логинова А. А., Атаева Л. И. Толерантность молодежи в современном обществе [Текст] // Актуальные вопросы современной педагогики: материалы IV междунар. науч. конф. (г. Уфа, ноябрь 2013 г.). — Уфа: Лето, 2013. — С. 92-94.

*Сайфутдинова А.Н.,
Поволжская государственная академия
физической культуры, спорта и туризма
Науч. рук. – Гарипова А.Н.,
канд. пед. наук, ст. преподаватель
Поволжская государственная академия
физической культуры, спорта и туризма
г. Казань*

Психологическое сопровождение в спорте высших достижений

Аннотация: Спорт высших достижений - это не только большие физические нагрузки на организм в ходе тренировочного процесса и во время соревнований, но и высокая психическая напряженность. Именно поэтому важной составляющей в эффективной подготовке спортсмена высокого класса является наличие личного психолога, который не включен в штат спортивного коллектива. Это необходимо, поскольку только в данном случае происходит всестороннее познание индивидуальных особенностей спортсмена и степени его подготовленности, что неоспоримо важно в спорте высших достижений.

Ключевые слова: саморегуляция, идеомоторная подготовленность, психологическое сопровождение.

Спортивная деятельность достаточно сложна и осуществляется в экстремальных условиях соревновательного характера. Следует отметить, что успешность преодоления экстремальных ситуаций, находится в зависимости от опыта участия спортсмена в соревнованиях. Многие спортсмены «...интуитивно и на протяжении многих лет приходят к выработке механизмов регуляции собственных эмоциональных состояний в экстремальных условиях соревнования. Однако интуитивный, длительный поиск механизмов саморегуляции не может удовлетворять современным требованиям подготовки спортсменов. Итак, в связи со сложным спектром задач, решаемых спортсменами, возникает проблема ее психологического сопровождения» [2, с.105].

Организация и методы исследования. Психологом обеспечиваются такие принципы практической деятельности, как обоюдная открытость, искренность, доверительные отношения между спортсменом и психологом. В противном случае их взаимоотношения ограничатся рекомендациями, спортсмен не сможет найти ответа на вопрос «почему нет должного результата?», останется неудовлетворенным, а его потенциал – нереализованным. По этой причине процесс управления его спортивным и общим развитием все более нуждается в помощи личного психолога. Психологическое сопровождение в спорте должно начинаться с качественного анализа индивидуальных особенностей, степени развития

психических, физических, идеомоторных и индивидуальных свойств и качеств личности.

Результаты исследования и их обсуждение. Таким образом, анализ позволяет:

- уточнить причины возможных трудностей, неудач и определить направленность дальнейших действий;
- оптимизировать всестороннее развитие индивидуальных способностей и усилить мотивацию спортсмена;
- предупреждать дисгармонию в развитии необходимых качеств, избегать эмоциональных, психических перегрузок;
- устранять проблемы, возникающие перед спортсменами или тренерами во время обсуждения результатов проделанной работы.

В этом случае психологические исследования выполняют следующие функции:

- 1) познавательную – так как позволяют определять индивидуальные психологические характеристики личности;
- 2) оценивающую – помогают определить степень и состояние идеомоторной подготовленности и некоторых эмоционально-мотивирующих процессов;
- 3) управляющую - указать на формы, методы и направления улучшения тренерской работы либо развития желательных в данном виде спорта психологических качеств спортсмена;
- 4) мотивирующую - во время обсуждения результатов, постановки задач, целей выявляются недостатки и достижения, что повышает сознательную активность спортсмена и тренера;
- 5) контролирующую - систематические исследования в определенных периодах тренировочного цикла указывают на его недостатки в отношении исследуемых признаков.

Выводы. В психологическом сопровождении спортсменов наиболее важны практическая пригодность психологических рекомендаций и внедрение их в практику тренировочного и соревновательного процесса. Эффективность работы личного психолога, его пригодность в большом спорте во многом зависят от модели сотрудничества в связке «тренер-психолог-спортсмен». Такую модель можно выработать исключительно в процессе длительного сотрудничества, когда психолог знакомится подробно с методами и особенностями работы тренера, а тренер, в свою очередь, знакомится с задачами и спецификой работы психолога, начинает разбираться в основных психических и психологических механизмах, которые регулируют поведение человека в условиях тренировочной и соревновательной деятельности.

Литература

1. Ахатов, А.М., Работин, И.В. Психологическая подготовка спортсменов. / А.М. Ахатов, И.В. Работин. - КамГАФКСиТ, 2008. – 56с.

2. Багадирова, С.К. Организация психологического сопровождения в спорте (на примере команды дзюдоистов) / С.К. Багадирова // Теоретические и прикладные проблемы психологии личности: материалы VIII Всероссийской научно-практической конференции (15 ноября 2010 г.). – Пенза, 2010. – С. 105-107.

*Скиридова А.С.,
студентка 3 курса,
ФГБОУ ВО «Вологодский государственный университет»
Науч. рук. – Елагина Н.Л.,
канд. пед. наук, доцент,
зав. кафедрой теоретических основ физического воспитания и
спортивных дисциплин,
ФГБОУ ВО «Вологодский государственный университет»,
г. Вологда*

Учет возрастных особенностей при повышении уровня физической подготовленности обучающихся среднего школьного возраста

Средний школьный возраст обычно называют переходным, так как в этот период происходят мощные изменения в физиологическом, психо-эмоциональном и духовном развитии ребенка - своеобразный переход от детства к юности. Подростка иной раз характеризуют как полурепбенка и полувзрослого. Как полувзрослый, он ощущает быстрый рост физических сил и духовных потребностей; как полурепбенок, он еще ограничен своими возможностями и опытом, чтобы удовлетворить все возникающие запросы и потребности. Этим объясняется сложность и противоречивость характера, поведения и развития подростков.

Значение физической культуры в школьный период жизни человека заключается в создании фундамента для всестороннего физического развития, укрепления здоровья, формирования разнообразных двигательных умений и навыков. Полноценное развитие детей школьного возраста без активных физических занятий практически недостижимо [4, с.228].

Анатомо-физиологические особенности являются одним из главных элементов, которые нужно учитывать, для повышения уровня физической подготовленности, чтобы не навредить подростку. В подростковом возрасте наблюдается значительное увеличение роста – пубертатный скачок, который касается всех размеров тела. Длина тела увеличивается на 10-12 см в год и даже более. Масса тела прибавляется ежегодно на 3-6 кг. Окружность грудной клетки увеличивается на 2-5 см. Позвоночный столб очень подвижен. Чрезмерные мышечные нагрузки, ускоряя процесс окостенения, могут замедлять рост трубчатых костей в длину [(3, с.7-8); (4, с.257); (7, с.193-194)].

В сроках полового созревания у девочек и мальчиков наблюдаются существенные различия. Процесс полового созревания у девочек наступает обычно на 1-2 года раньше, чем у мальчиков. Именно поэтому, при работе с подростками, требуется дифференцированный подход [3, с.12-14].

Наблюдаются диспропорции в развитии сердечно-сосудистой системы. Сердце растет быстрее, развитие же сосудов несколько отстает, как следствие появляется недостаток в притоке крови к отдельным органам и системам. Подростки отличаются большой подвижностью, стремлением к деятельности, практическому приложению своих сил в труде и физических нагрузках. Но мышцы и кровеносная система еще недостаточно окрепли, поэтому подростки быстро устают, не в состоянии переносить длительное физическое напряжение, а чрезмерные физические нагрузки нередко приводят к физическим травмам. Правильное дозирование физических нагрузок составляет важную задачу при организации практической деятельности подростков.

Так же важно учитывать психолого-возрастные особенности подросткового возраста. Подростки не могут жить вне коллектива, мнение товарищей оказывает огромное влияние на формирование личности. Поэтому очень важно иметь в классе здоровое общественное мнение, уметь на него опереться. Формирование личности подростка будет зависеть от того, с кем он вступит в дружеские взаимоотношения [1, с.277-281]. Авторитет педагога существенно снижается. Подросток предъявляет более высокие требования к содержанию рассказа учителя, он ждет доказательности, убедительности, он должен знать, зачем нужно выполнять то или другое задание.

Кризис подросткового возраста – самый сложный из всех, так как именно в этот период он впервые по-настоящему глубоко заглядывает внутрь себя и оказывается способным осознавать многое из того, что с ним происходит, но далеко не всегда может понять причины происходящего [2, с.210; с.267-269].

Большое внимание необходимо уделять изучению чувственно-эмоциональной сферы обучающихся и своевременно выявлять тех, кто отличается повышенной раздражительностью, болезненно реагирует на замечания, не умеет поддерживать благожелательных контактов с товарищами. Не менее существенным является знание типологии характера каждого ученика, которое поможет учитывать ее при организации коллективной деятельности, распределении общественных поручений и преодолении отрицательных черт и качеств.

Подростковый возраст является самым благоприятным для развития силы. При этом следует помнить, что силовые возможности в этом возрасте не велики и воспитание силы целесообразно осуществлять весьма осторожно и постепенно. Отдавая предпочтение мышечным усилиям динамического характера, нельзя избегать умеренных статических напряжений, столь важных для формирования осанки. У детей в возрасте до 12-14 лет, по возможности, надо исключить значительные статические напряжения и

упражнения, связанные с натуживанием (задержкой дыхания) [(5, с.257-259); (6, с.380-381)].

К среднему школьному возрасту фактически наступает стабилизация результатов в показателях скорости простой реакции и максимальной частоты движений. Целенаправленные занятия разными видами спорта оказывают положительное влияние на развитие скоростных способностей. При воспитании скоростных способностей у детей приоритет необходимо отдавать естественным упражнениям – бегу, прыжкам, метаниям. Лучше всего развивать скоростные и скоростно-силовые способности в процессе игры. Присущие играм эмоциональность и дух борьбы за победу заставляет ребят проявлять значительные психофизические усилия, что способствует развитию скоростных способностей [(4, с.155); (6, с.380-181)].

В период от 11 до 13-14 лет увеличивается точность дифференцировки мышечных усилий, способность к воспроизведению заданного темпа движений. В 13–14 лет ребята легко усваивают сложные координационные действия, что обусловлено завершением формирования функциональной сенсомоторной системы, движением максимального уровня во взаимодействии всех анализаторных систем и завершением формирования основных механизмов произвольных движений [4, с.167-168].

Выносливость – это жизненно необходимое качество. Упражнения для развития выносливости активизируют кровообращение и дыхание, вызывают более значительные функциональные сдвиги в организме и усиливают обменные процессы. Нагрузки должны строго соответствовать возрастным особенностям детей. Преподаватель обязан придерживаться очень важного правила: «Лучше недогрузить, чем перегрузить» [(5, с.259-260); (6, с.381-382)].

Наиболее интенсивно гибкость развивается до 15 – 17 лет. Темп выполнения упражнений на гибкость обычно невысокий, спокойный. Резкие движения и рывки нецелесообразны и опасны [6, с.382].

Если педагоги будут учитывать возрастные особенности при повышении уровня физической подготовленности обучающихся среднего школьного возраста, то каждый ребёнок сможет развиваться всесторонне и гармонично, стать более сильным, ловким, здоровым и подготовленным к жизни, к приобретению профессии и включению в трудовую деятельность.

Литература

1. Болотова А.К. Психология развития и возрастная психология: учеб. пособие / А. К. Болотова, О. Н. Молчанова. – Москва: Издательский дом Высшей школы экономики, 2012 – 526 с.
2. Дубровина И. В. Возрастная и педагогическая психология: Хрестоматия: учеб. пособие для вузов / И. В. Дубровина, А. М. Прихожан, В. В. Зацепин. - Москва: Академия, 2003 – 368 с.
3. Кирпичев В. И. Физиология и гигиена подростка: учеб. пособие для вузов / В. И. Кирпичёв. – Москва: Академия, 2008 – 208 с.

4. Кузнецов В. С. Теория и методика физической культуры: учеб. пособие для вузов / В. С. Кузнецов. – Москва: Академия, 2012 - 416 с.
5. Курамшин Ю. Ф. Теория и методика физической культуры: учебник для вузов / Под. ред. проф. Ю. Ф. Курамшин. – Москва: Советский спорт, 2004 – 464 с.
6. Максименко А. М. Теория и методика физической культуры: учебник для вузов / А. М. Максименко. – Москва: Физическая культура, 2005 – 544 с.
7. Холодов Ж. К. Теория и методика физического воспитания и спорта: учеб. пособие для вузов / Ж. К. Холодов, В. С. Кузнецов. – Москва: Академия, 2003 – 480 с.

*Старовойтова В.В.,
студентка 3 курса,
Витебский государственный университета имени П.М. Машерова
Науч. рук. – Воробьева С.А.,
магистр пед. наук, ст. преподаватель
кафедры социально-педагогической работы
Витебского государственного университета имени П.М. Машерова,
г. Витебск, Республика Беларусь*

Музыкотерапия как метод, повышающий резервные возможности человека

В сложных условиях современной общественной жизни музыкотерапия всё больше утверждается в статусе универсального метода для повышения резервных возможностей человека, который активно используют психологи и педагоги в своей работе. Понятие «резервные возможности человека» многогранно. Сегодня в науке оно применяется в двух смыслах: во-первых, когда речь идёт о существовании у человека скрытых ресурсов интеллектуального (внимательность, память, сообразительность) или физического (сила, выносливость) планов; во-вторых, определяет те ресурсы человека, существование которых не доказано, получивших название «экстрасенсорные».

Музыкотерапия имеет многовековую историю. Ещё Пифагор, Аристотель и Платон обращали внимание народа на целебную силу воздействия музыки. Звуки музыки, по их мнению, устанавливают пропорциональный порядок и гармонию в человеческом теле. В современном мире музыкальная терапия как самостоятельная дисциплина широко практикуется в США, но сфера её применения постоянно расширяется в Австралии, Новой Зеландии, Японии, Южной Америке и в ряде стран Европы. В настоящее время и в России и в Белоруссии подготовлена программа по клинической музыкотерапии и сформулирована новая научная

концепция: «Музыкотерапия – это сложная система психосоматической регуляции функций организма» [1, с. 435]. Исследования показывают, что восприятие музыки ускоряет сердечные сокращения, повышает темп респирации, усиливает действие на пульс, дыхание в зависимости от высоты, силы звука и тембра. Частота дыхательных движений и сердцебиений изменяется в зависимости от темпа, тональности музыкального произведения.

Физиологическое воздействие музыки на человека основано на том, что наша мускулатура и нервная система способна усваивать её ритмические колебания. Музыка, как ритмический раздражитель, стимулирует физиологические процессы организма. Между ритмом движения и ритмом внутренних органов существует определенная связь, так как органы человека ритмичны. Используя музыку как ритмический раздражитель, можно достигнуть повышения ритмических процессов организма.

Известно, что при прослушивании быстрой музыки человек становится бодрым, активным, энергичным. Всё это объясняется тем, что энергичная музыка повышает нормальный ритм человеческого сердца. При прослушивании медленной и спокойной музыки происходит обратный процесс и человек умиротворяется и успокаивается.

Исследования и эксперименты о влиянии музыки были проведены рядом ученых: Джином Хьюстоном, Робертом Мастерсом, Пегги Рубином, доктором Раушером и Гордоном Шоу. Они показали, как влияет музыка А. Моцарта на мозг человека. Французский врач Альфред Томатис доказал, что эмбрион человека обладает способностью слышать звуки. Английский педагог В.Е. Негус исследовал роль звуков на развитие плода. Ученый И. Догель установил, что под воздействием музыки меняются кровяное давление, усиливается частота сокращений сердечной мышцы, меняется ритм и глубина дыхания, как у животных, так и у человека. Известный русский хирург академик Б. Петровский использовал музыку во время сложных операций и утверждал, что организм под воздействием музыки начинает работать более гармонично. Выдающийся психоневролог академик В.Бехтерев считал, что музыка положительно влияет на дыхание, кровообращение, устраняет растущую усталость и придает физическую бодрость. Зная о влиянии музыки на организм человека, музыкотерапию можно применять в психолого-педагогической деятельности для повышения резервных возможностей человека.

С целью определения влияния музыкотерапии на интеллектуальную деятельность человека нами проведено исследование среди студентов 1-го курса ВГУ имени П.М. Машерова. Выборку составили студенты двух групп 1-го курса, в общем количестве 40 человек (группа А – 20 человек, группа Б – 20 человек). Подбор испытуемых групп осуществлялся тщательно, учитывая показатели успеваемости, с целью отыскать две относительно равных группы. Предмет исследования – влияние музыкотерапии на

интеллектуальную деятельность человека. Объект исследования – интеллектуальная деятельность. Метод исследования – эксперимент.

В ходе эксперимента группе А и группе Б предлагалось решить интеллектуальные задачи из теста Г. Айзенка за ограниченный (20 минут) период времени. Количество задач – 20. По инструкции теста были даны следующие рекомендации испытуемым: не задерживаться слишком долго над одним заданием, при затруднении ответа перейти к следующей задаче; ответы не следует писать ответ наугад. Были предложены разнообразные задания, включающие в себя решение анаграммы, исключение лишнего слова, определение пропущенного слова и нужной фигуры из четырёх и продолжение ряда чисел.

Группа А - выполняла задание в спокойной обстановке, лишенной шума и посторонних звуков. При выполнении заданий студенты не отвлекались, не просили помощи в решении друг у друга, каждый был погружён в работу, большая часть студентов следили за временем.

Перед решением интеллектуальных заданий группе Б в качестве так называемой «настройки на работу» предлагалось прослушать произведение А. Моцарта «Сонату для двух фортепиано До-мажор». После прослушивания сонаты наблюдалось оживление, кто-то напевал мелодию, кому-то не терпелось приступить к выполнению заданий, у некоторых студентов наблюдалось хорошее настроение и улыбка на лице. В процессе работы также было включено музыкальное сопровождение – произведение А. Моцарта «Соната № 6 Ре-мажор». Наблюдая за работой студентов группы Б мы также отметили, что они, как и студенты группы А, не просили помощи друг у друга, каждый был погружён в работу самостоятельно. Также по отзывам студентов музыка не отвлекала их внимание, а наоборот быстрое звучание мелодии как-будто подгоняло, требовало быстроты решения задач.

Оценка результатов исследования производилась с помощью ключа теста Г. Айзенка «Определение общих способностей». Производился подсчёт правильно решённых задач. Учитывался общегрупповой результат. В количественном соотношении результат группы А составил 144 задачи, что составляет 36 % от общего количества заданий. Результат группы Б составил 38,25 %, что соответствует 153 правильно решенным задачам. Разница составила 2,25 %.

Таким образом, как показало исследование, музыкотерапия повышает резервные возможности человека: усиливает его интеллектуальные ресурсы (концентрация внимания, сосредоточенность), что благоприятно влияет на активизацию мозгового процесса. Используя музыкотерапию в своей работе психологи и педагоги решают множество учебных и коррекционно-воспитательных задач, основные из которых – это повышение интеллектуальной деятельности, формирование невербального общения с клиентами, раскрытие их чувств и настроений, снятие агрессивности и многие другие. Из этого следует, что данный метод целесообразно применять педагогам для повышения эффективности учебно-воспитательной работы.

Литература

1. Самарханова Л.Ч. Клиническая музыкотерапия при остром нарушении мозгового кровообращения / Л. Ч. Самарханова// Казанский медицинский журнал – 2006 №6.

*Судницына В.М.,
студентка педагогического института
ФГБОУ ВО «ВятГУ»
Науч. рук. – Быкова С.С.,
канд. пед. наук, доцент кафедры педагогики,
ФГБОУ ВО «ВятГУ»,
г. Киров*

Исследование умственной работоспособности студентов в процессе учебной деятельности

Умственная работоспособность это важное умение студента для эффективного усвоения учебных знаний и выполнения будущей профессиональной работы в целом. Студент с низким уровнем работоспособности быстро утомляется, у него снижается внимание, память, а значит и объем, и качество выполняемой им работы. Такие студенты не справляются с предоставляемым объемом работы, что в свою очередь вызывает эмоциональное напряжение. Нервно-эмоциональное напряжение – это реакция на длительное переутомление. Последствия могут быть различными: депрессия, невроз, беспричинная тревога и различные нарушения сердечнососудистой системы. Все это может привести к функциональным нарушениям, снижению работоспособности.

Особенно важно изучать состояние умственной работоспособности у студентов, потому что высокая работоспособность обеспечивает получение качественного образования, и дальнейшее благополучное трудоустройство.

Умственная работоспособность является одной из составляющих психического здоровья. Психическое здоровье (согласно определению Всемирной организации здравоохранения) - это состояние благополучия, при котором человек может реализовать свой собственный потенциал, справиться с обычными жизненными стрессами, продуктивно и плодотворно работать, а также вносить вклад в жизнь своего сообщества. Из данного определения следует важная мысль о том, что если физическое состояние здоровье это здоровье чего-либо вещественного, то психическое здоровье это нормальное функционирование фактически психических процессов в человеке [1].

Психическое здоровье — интегральная характеристика полноценности психологического функционирования индивида (А.В. Петровский, М.Г.

Ярошевский). Определение психического здоровья в современных психолого-педагогических исследованиях тесно связано с общим представлением о личности и ее механизмах развития [2].

Соответственно, умственная работоспособность – способность человека воспринимать и перерабатывать максимально возможный объем информации в определенное время [3].

Для более полного понимания особенностей умственной работоспособности студента необходимо изучить ее фазы и дневную периодичность проявления. В учебную работу студент включается не сразу, необходимо некоторое время для вработывания. Это первая фаза работоспособности. В эту фазу количественные и качественные показатели могут меняться: асинхронно улучшаться или ухудшаться, прежде чем каждый из них достигнет своего оптимума. Благодаря таким колебаниям организм студента приспосабливается к умственной интенсивной деятельности.

За фазой вработывания следует фаза оптимальной работоспособности, когда относительно высокие уровни количественных и качественных показателей согласуются между собой и изменяются синхронно.

Спустя некоторое время начинает развиваться утомление и проявляется третья фаза работоспособности. Утомление проявляется сначала в несущественном, а затем в резком снижении работоспособности. Этот скачок в падении работоспособности указывает на предел эффективной работы и является сигналом к её прекращению.

Суточная периодика умственной работоспособности студента имеет постоянный характер. Однако большая учебная нагрузка, нерациональный режим образовательной деятельности вызывают резко выраженное утомление организма.

Изучено, что оптимальное состояние работоспособности студента приходится на утренние часы, спад работоспособности – на вторую половину дня. Помимо колебаний работоспособности в течение суток, отчетливо выражено их недельное изменение. К примеру, наибольшая работоспособность бывает к середине недели – в среду, а в субботу она падает. В понедельник человек втягивается в работу, со вторника по четверг работает с полной отдачей, а в пятницу происходит резкий спад работоспособности [4].

Поэтому мы поставили перед собой цель: изучить состояние умственной работоспособности студентов группы ПСП-11 ВятГУ.

В целях изучения особенностей внимания (резервы внимания, объёма и скорости переработки информации) при взаимодействии однообразных раздражителей нами использовались корректурные буквенные пробы (таблицы Анфимова). Анализ работы проводится в двух направлениях: оценивается качественная и количественная сторона внимания за один и тот же промежуток времени. Ход работы предполагал следующие этапы:

1. До начала работы на верхних полях листа записать число, месяц и час выполнения задания, фамилию и имя.

2. Дать инструктаж: по команде вычёркивать заданную букву. Подчеркнуть, что работать надо внимательно: не пропускать нужных знаков, не зачёркивать лишних знаков, не пропускать строчек. Работа с таблицей Анфимова длится четыре минуты.

3. Включить секундомер и предложить начать работу.

4. После истечения последней минуты выключить секундомер, дать команду закончить работу.

5. Подсчитать общее количество просмотренных буквенных знаков - **S**; количество вычеркнутых букв - **M**; общее количество букв, которые необходимо вычеркнуть в просмотренном тексте - **N**; количество пропущенных букв - **n**.

6. Вычислить **A** – коэффициент точности выполнения задания:

$$A = \frac{M}{N}$$

7. Вычислить **P** – коэффициент умственной продуктивности:

$$P = AS$$

8. Рассчитать **Q** – объём зрительной информации, бит:

$$Q = 0,5936 S,$$

где **0,5936** – средний объём информации, приходящийся на один знак.

9. Рассчитать **СПИ** – скорость переработки информации, бит\с :

$$СПИ = \frac{Q - 2,807 n}{T}$$

где: **2,807** бита – потеря информации, приходящийся на один пропущенный знак.

T – время выполнения задания, с.

10. Результаты внести в таблицу, сделать выводы, учитывая функциональное состояние, время исследования [5].

Результаты исследования представлены в таблице 1.

Таблица 1

Средние показатели концентрации внимания, объёма зрительной информации и скорости её переработки студентами во все периоды исследований

Показатели (единицы измерения)	Средние показатели				
	Понедельник	Вторник	Четверг	Пятница	
A	до	0.95	0.96	0.96	0.97
	после	0.95	0.94	0.96	0.95
P	до	402	405	461	551
	после	397	459	467	458
Q	до	250	252	285	337
	после	248	289	287	285
СПИ	до	1.79	2.01	2.28	2.66

	после	1.93	2.26	2.28	2.26
--	-------	------	------	------	------

Таким образом, в течение недели средний коэффициент точности выполнения задания (А) до занятий – увеличивается, что связано с вхождением в работу студента и увеличением концентрации его внимания к концу учебной недели. В понедельник и четверг коэффициент точности (А) не изменяется в течение дня, а значит, студент не значительно утомляется, что возможно связано с наличием выходных дней, и дня для самостоятельной работы. Коэффициент умственной продуктивности (Р) в течение недели увеличивается, что связано с поиском организма наиболее оптимальных вариантов работоспособности. К концу недели организм достигает максимальной умственной продуктивности. В понедельник и пятницу средние показатели продуктивности снижаются, так как эти дни являются днями наименьшей устойчивости умственной работоспособности. Объем зрительной информации (Q) в течение недели увеличивается. В понедельник, вторник и четверг объем зрительной информации незначительно изменяется, что может быть связано с незначительными умственными нагрузками и недельным увеличением умственной работоспособности. В пятницу средний показатель объема зрительной информации снижается с 337 бит до 285 бит, так как к пятнице появляется утомление, которое сильно сказывается на изменении показателей. Скорость переработки информации (СПИ) до занятий – увеличивается с 1.79 бит\с до 2.66 бит\с в течение недели. Если в понедельник и во вторник средние показатели увеличиваются на протяжении дня, в четверг они уже остаются неизменными. В пятницу скорость переработки информации снижается с 2.66 бит\с до 2.26 бит\с, в пятницу происходит резкий спад работоспособности, вызванный утомлением. В пятницу большинство средних показателей познавательных психических процессов самые высокие, следовательно, уровень умственной работоспособности в течение недели повысился.

Таким образом, уровень умственной работоспособности у студентов обозначенной группы повышался в течение недели – это является показателем оптимального функционирования нервной системы испытуемых, а также показателем их психического здоровья в целом. В дальнейшем они будут способны преодолеть учебные нагрузки и получить качественное образование.

Литература

1. Василькова Ю.В., Василькова Т.А. Социальная педагогика. – М.: Высшая школа, 1999. – 308с.
2. Чусов Ю.Н. Физиология человека: Учеб. пособие для пед. училищ. – М.:Просвещение, 1981. – 240 с.
3. Адаптивная физическая культура. Краткий энциклопедический словарь. — М.: Флинта. Э. Н. Вайнер, С. А. Кастюнин. 2012.

4. Возрастная физиология и школьная гигиена: Пособие для студентов пед.ин-тов/А. Г. Хрипкова, М. В. Антропова, Д. А. Фарбер.-М.: Просвещение, 1990.-319 с.

5. Воронина Г.А.. Школа здоровья: Учебно-методическое пособие для учителей и студентов педагогических вузов.. – Киров: Изд-во ВГПУ, 2001.- 104 с.

*Тырина А.Ю.,
студентка 2 курса,
ФГБОУ ВО «ВятГУ»
Науч. рук. – Кузьмина В.П.,
канд. псих. наук, доцент,
зав. кафедрой общей и специальной психологии,
ФГБОУ ВО «ВятГУ»
г. Киров*

Психодиагностика детей дошкольного возраста с речевыми нарушениями

Речь, в соответствии с теоретическими концепциями отечественной психологии, является важнейшей психической функцией, опосредующей все психические процессы, тем самым, переводя их на более высокий уровень своего развития (Л.С. Выготский, А.Р. Лурия, А.В. Запорожец). Она является универсальным средством общения, мышления, организации действий человека.

В настоящее время наблюдается безудержный рост речевых нарушений у детей и резкое утяжеление их качества в виде появления множества сочетанных расстройств. Кроме того, нарушение речи, как известно, влечет за собой гамму вторичных нарушений: особенностей в развитии познавательной сферы, эмоционально-волевой, личностной и, наконец, коммуникативной. Все это, в свою очередь, создает необходимость психологического изучения детей с речевыми расстройствами. Данные психодиагностики позволят выявить отклонения в психическом развитии и своевременно оказать психологическую помощь, что даст возможность личности социально адаптироваться и полноценно развиваться.

При проведении психодиагностики ребенка с речевым нарушением используется теория общей, возрастной и специальной психологии. Однако работа с данной категорией детей имеет свою специфику.

Подбирая методы, методики для изучения психического развития ребенка, специалист должен учитывать его возраст, а также имеющуюся речевую и неречевую симптоматику.

Проанализировав различные литературные источники, в которых описаны психологические особенности детей с речевыми нарушениями,

методики для проведения психодиагностики [1, 2, 3], нами были выделены некоторые особенности. Но прежде необходимо отметить, что при их описании мы использовали клинико-педагогическую классификацию речевых нарушений с целью более глубокого рассмотрения проблемы.

В работе с дошкольником, имеющим наиболее легкое расстройство речи - *дислалию*, можно использовать практически все методы и методики, соответствующие возрасту. Однако не стоит злоупотреблять теми, которые требуют вербального ответа, так как ребенок может испытывать дискомфорт, пользуясь своей дефектной речью.

Учитывая имеющиеся особенности детей, предлагаем примерный психодиагностический инструментарий: для изучения *восприятия* рекомендуем использовать «Доски форм» Э. Сегена, «Пирамидку» (с 3 лет), «Сенсорные эталоны» Л.А Венгера (4-7), методику Т.Н. Головиной (6-7), для обследования *внимания* – методику Пьерона-Рузера (5-7 лет) и детский вариант корректурных проб (6-7), для исследования *памяти* – запоминание 10 картинок (с 4 лет), запоминание двух групп слов, методику А.Н. Леонтьева на опосредованное запоминание (с 4, 5 лет), запоминание 10 слов (по А.Р. Лурия) (с 7 лет); для изучения *мышления* – «Понимание смысла сюжетной картинки» (3-7), «Раздели на группы» (с 4 лет), «Классификацию» (с 5 лет), «Серия сюжетных картинок» (5-7 лет), «Четвертый лишний», «Нелепицы» (4-7); особенностей *воображения* – «Несуществующее животное» (6-7), «Дорисовывание фигур» (4-7); для обследования *эмоционально-личностной* сферы – детский апперцептивный тест (с 3 лет), цветовой тест отношений, методику Дембо-Рубинштейн, тест Розенцвейга, рисуночный тест «Дом-дерево-человек» (с 4 лет); для изучения *межличностных взаимоотношений* - социометрию, методику Р. Жилия, рисуночный тест «Моя семья» (с 4 лет).

Если же к нам поступают дети с *дизартрией* или *ринолалией*, желательно ограничить использование метода беседы и методик, предусматривающих применение речевой деятельности.

При психологическом обследовании ребенка, имеющего наиболее тяжелое расстройство речи - *алалию*, во-первых, применение метода беседы мы считаем нецелесообразным; во-вторых, использование методик, требующих речевых ответов, стоит заменить использованием наглядных средств; в-третьих, инструкцию к заданиям желательно давать четкую и конкретную.

Работая с детьми с *брадилалией*, специалисту, прежде всего, необходимо обратить внимание на преподнесение инструкции: она должна быть по возможности краткой, не спеша произнесенной. Ни в коем случае нельзя торопить ребенка с ответом.

Проводя психологическое обследование ребенка с *тахилалией*, психологу рекомендуется давать инструкцию в краткой форме, большее внимание обращать на использование методик, не требующих вербальных ответов. Применение метода беседы также лучше ограничить.

В настоящее время у дошкольников нередко встречается такое речевое расстройство, как *заикание*. Психологу нужно обратить внимание на то, как ребенок с заиканием идет на контакт. При необходимости использование бесед лучше свести к минимуму, ограничить применение методик, требующих активизацию речи. Желательно подготовить наглядные средства для использования в процессе психодиагностики.

И, наконец, при *дисфонии* советуем использовать ту же специфику проведения обследования, что была указана при рассмотрении особенностей детей с заиканием. При *афонии* же следует соблюдать рекомендации, предложенные при описании детей с алалией.

Кроме того, при проведении психодиагностического обследования детей с речевыми нарушениями (не учитывая имеющих алалию и афонию) желательна вариация использования методик, предусматривающих вербального и невербального исполнения заданий, что позволит сохранить контакт с ребенком и предотвратить быстрого его утомления, отказа от выполнения.

На основе выделенных особенностей проведения психодиагностики в декабре 2015 г. на базе общеобразовательного учреждения №205 г. Кирова мы провели психологическое изучение двух детей, посещающих подготовительную группу и имеющих речевое нарушение (дислалию и дизартрию). У дошкольников исследовались особенности устойчивости, распределения и переключения внимания, сформированность наглядно-образного мышления. Для этого использовалась методика Пьерона-Рузера (в модификации Р.С. Немова) и «Серия сюжетных картинок» (по Е.А. Стребелевой).

Однако необходимо отметить, что методика Пьерона-Рузера была нами несколько дополнена: так как в методике устойчивость внимания не является анализируемым показателем, то производилось фиксирование количества фигур, заполняемых обследуемым, каждые 30 секунд (а не только по окончанию – спустя 2 минуты), что позволило в дальнейшем построить график и отследить динамику, благодаря чему можно было судить об устойчивости внимания ребенка.

Произведя анализ полученных при обследовании данных, у детей были выявлены, во-первых, трудности переключения и распределения внимания (низкий уровень – 50%; очень низкий – 50%). Устойчивость внимания находилась в пределах нормы. Во-вторых, наглядно-образное мышление оказалось сформированным, что соответствует возрастной норме обследуемых. Однако у одного ребенка существовали сложности в составлении рассказа, что мы можем объяснить трудностями речевой деятельности вследствие имеющихся у детей нарушений речи различной степени тяжести. Исходя из полученных результатов, были даны соответствующие рекомендации по развитию изучаемых внимания и мышления логопеду, родителям и воспитателям.

Итак, мы смогли убедиться, что психодиагностическое обследование детей дошкольного возраста с речевыми нарушениями имеет свою специфику, проявляющуюся в соблюдении требований, прежде всего, связанных с учетом характера и тяжести речевого нарушения, на основе чего подбираются методы, методики и в целом выстраивается весь процесс психодиагностического исследования.

Таким образом, изучение особенностей проведения психодиагностики детей дошкольного возраста с речевыми нарушениями позволяет специалисту выявить специфику развития обследуемых, что важно для дальнейшей коррекции нарушенных психических функций, а также полноценного формирования личности.

Литература

1. Калягин, В. А. Энциклопедия методов психолого-педагогической диагностики лиц с нарушениями речи. Практикум: пособие для студентов, педагогов, логопедов и психологов / В. А. Калягин, Т. С. Овчинникова. - СПб.: КАРО, 2008. - 432 с.
2. Кисова, В. В. Практикум по специальной психологии / В. В. Кисова, И. А. Конева. - СПб.: Речь, 2006. - 352 с.
3. Семаго, Н. Я. Теория и практика оценки психического развития ребенка. Дошкольный и младший школьный возраст: методическое руководство / Н. Я. Семаго, М. М. Семаго. - СПб.: Речь, 2005. - 384 с.

Раздел V.
**ИНФОРМАЦИОННЫЕ СИСТЕМЫ И МАТЕМАТИЧЕСКОЕ
МОДЕЛИРОВАНИЕ**

*Дербенева А.А.,
студентка 3 курса
ФГБОУ ВО «ВятГУ»
Науч. рук. - Земцов М.А.,
старший преподаватель кафедры прикладной информатики
ФГБОУ ВО «ВятГУ»,
г. Киров*

**Исследование механизмов оптимизации работы малого бизнеса в
условиях кризиса в Кировской области**

Для Российской Федерации 2015 год стал сложным периодом. За первые два квартала можно было наблюдать растущую инфляцию, которая продолжает по-прежнему прогрессировать на данный момент. Политики вместе с тем выносят достаточно оптимистичные прогнозы касательно грядущего 2016 года, утверждая, что худшее, что могло произойти, уже позади, и обещая экономический подъем.

Однако большинство экспертов утверждают, что текущий кризис в России будет явлением затяжным, а потому вопрос с 2016 годом решен. По официально предоставляемой статистической службой РФ информации существенно вырос уровень цен для потребителей, они поднялись на 16% от того показателя, который был актуален в прошлом году. При этом кризис за прошедший период сократил доходы населения на 9%. И каждый из этих показателей, по мнению экспертов, в грядущем году будет только увеличиваться, что создаст заметный разрыв.

Снижение платежеспособности населения оказывает наиболее сильное влияние на сферу малого предпринимательства, так как они не обладают достаточными финансовыми резервами для "удержания на плаву", как средние и крупные предприятия. В связи с этим малым предприятиям приходится изыскивать пути для снижения и без того небольших затрат. В числе стандартных решений данной проблемы можно выделить следующие решения:

- снижение затрат на управление компанией
- уменьшение количества персонала (как административного аппарата, так и рабочих)
- снижение заработной платы
- снижение затрат на техническое обслуживание оборудования (более редкое проведение ТО)
- снижение ассортимента предлагаемой продукции (исключение из ассортимента менее рентабельной продукции)

- снижение качества используемых материалов в производстве и, как следствие, снижение качества продукции

- изменение конструктивных особенностей изделий для снижения себестоимости, но сохранения качества продукции.

Однако, выбор и реализация различных решений на конкретном предприятии может привести к совершенно непредсказуемым последствиям. Поэтому максимально эффективное решение о снижении затрат можно принять только после комплексного анализа бизнес-процессов предприятия.

Данный вид анализа полезен и для планирования дальнейшей деятельности предприятия, перспектив его развития и роста, выявления недостатков организации предприятия, причин его нерентабельности и, соответственно, для нахождения путей решения выявленных проблем.

В большинстве случаев бизнес-процессы на предприятии не оптимизированы, но для дальнейшей оптимизации необходимо знать текущее положение дел.

В качестве предмета для анализа бизнес-процессов было выбрано одно из малых предприятий Кировской области.

В результате анализа основных процедур была разработана корневая модель («как есть» -AS-IS), которая представлена на рис. 1.

Так как предприятие малое, то функции области управления: Управление деятельностью, Управление персоналом и Экономика и финансы выполняет один человек - директор предприятия, следовательно, снижение затрат в этой области не будет эффективным. Область поддерживающей деятельности также представлена одним человеком - главным бухгалтером. Исходя из первого этапа анализа был сделан вывод, что решение проблемы нужно искать в области основной деятельности.



Рисунок 1 – Модель процессов верхнего уровня (AS-IS)

Область основной деятельности была рассмотрена и проанализирована более подробно в стандарте моделирования IDEF0. Диаграмма декомпозиции 1-го уровня представлена на рис. 2.

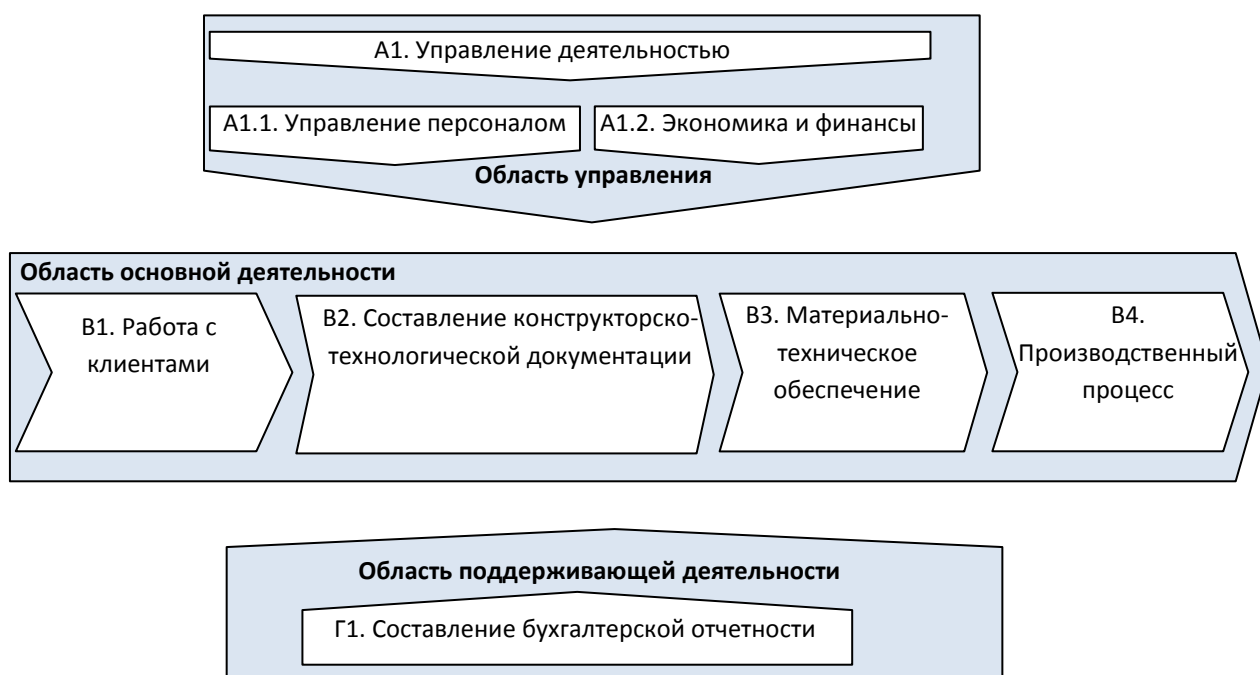

Рисунок 2 – Диаграмма декомпозиции 1-го уровня

Визуально можно отметить, что наибольшее количество документации, и, как следствие, наибольшее количество времени тратится на бизнес-процесс "Работа с клиентами". После проведения интервью с директором предприятия данное предположение подтвердилось. Для более детального рассмотрения "больных мест" бизнес-процесса "Работа с клиентами" была построена диаграмма декомпозиции IDEF3 функционального блока "Расчет цены и сроков", которая представлена на рис. 3.

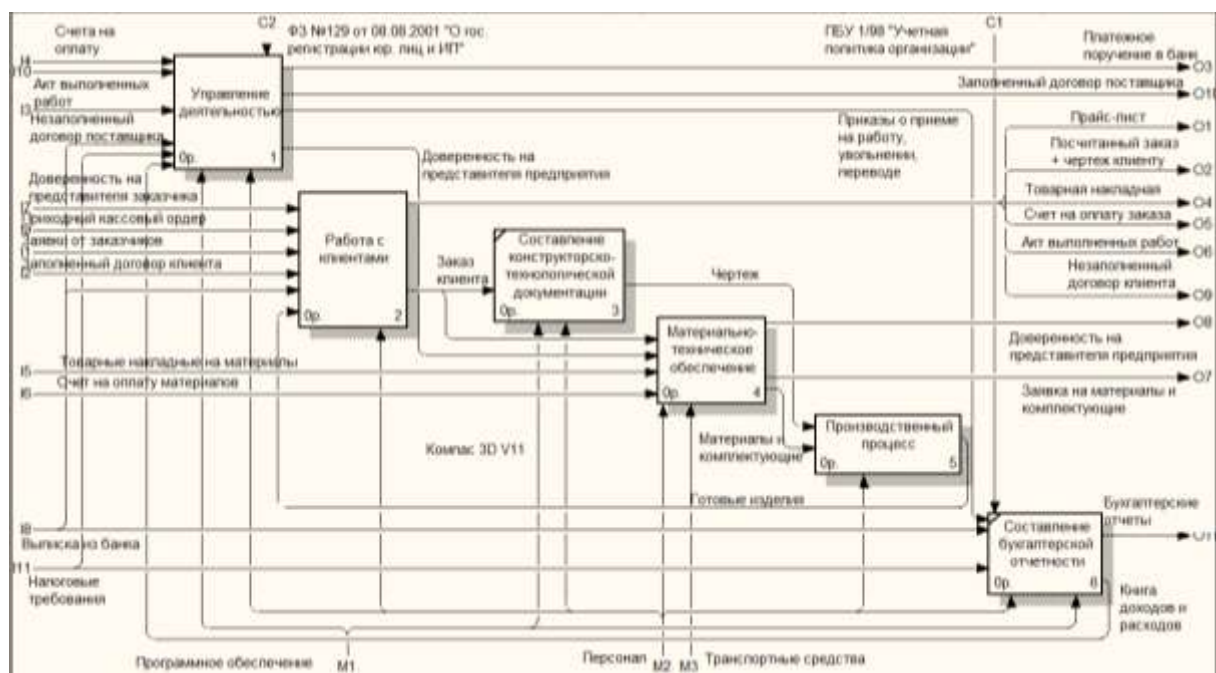

Рисунок 3 – Диаграмма IDEF3 блока «Расчет цены и сроков»

На основании проведенных исследований малого предприятия по производству металлических изделий на заказ был сделан вывод, что самым трудоемким и затратным по времени является подсчет цены изделия без точного чертежа и сроков изготовления продукции на этапе приема заявки. Именно на этот бизнес-процесс уходит много времени сотрудников. По статистике данного предприятия из 100 заявок на изготовление продукции подтверждается только 6, однако считать цену заказа и срок изготовления необходимо у каждого заказа. Отсюда следуют огромные временные и трудовые затраты, которые в 94% случаев не окупаются при дальнейшем производстве.

Итак, ключевым процессом оптимизации затрат данного предприятия является процесс предпроектирования изделия, подсчета его цены и сроков изготовления при текущей загруженности производства предприятия.

Для решения данной проблемы можно предложить следующие варианты решения:

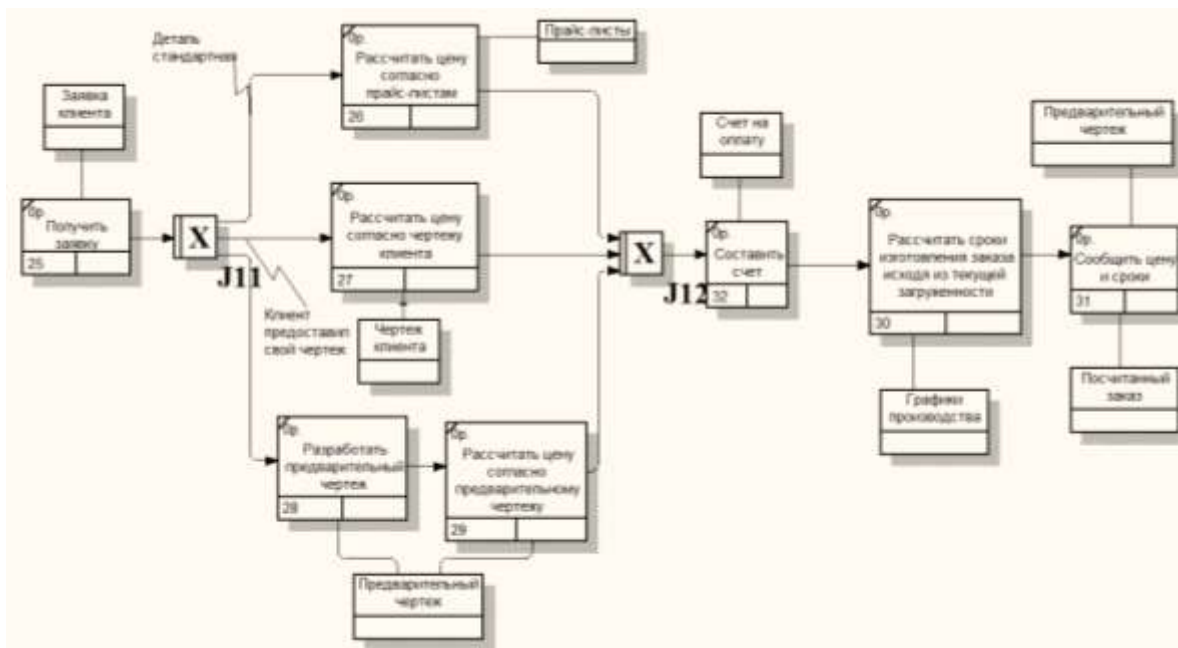
- 1) Интеграция с 1С:Предприятие, Oracle e-Business Suite
- 2) Использование WEB-сервисов
- 3) Создание собственной ИС

Третьим вариантом решения проблемы является разработка собственной информационной системы, которая будет наиболее удобна, проста и понятна для конечного пользователя, будет включать только те функции, которые жизненно необходимы предприятию и позволит решить выявленную выше проблему.

Литература

1. Бизнес-процессы. Регламентация и управление / В.Г. Елиферов, учеб. пособие. - М. : ИНФРА-М, 2008 - 318с.

2. Моделирование, анализ, реорганизация и автоматизация бизнес-процессов / Г.И. Калянов, учеб. пособие. - М.: Финансы и статистика, 2007 - 239с.

3. Моделирование бизнес-процессов с AllFusionProcessModeler (BPwin 4.1) / С.В.Маклаков. - М. : ДИАЛОГ-МИФИ, 2004 - 240 с.

*Карьгина А.А.,
студентка 2 курса,
Волго-Вятский институт (филиал)
Московского государственного юридического
университета имени О.Е. Кутафина (МГЮА)
Науч. рук. – Коврижных Л.А.,
канд. юр. наук, доцент кафедры общегуманитарных
и социально-экономических дисциплин,
Волго-Вятский институт (филиал)
Московского государственного юридического
университета имени О.Е. Кутафина (МГЮА),
г. Киров*

Как уберечь своего ребенка от опасной информации из Сети Интернет.

Современный человек уже не может представить свою жизнь без интернета. Все люди, независимо от пола, возраста, расы, социального положения заходят в интернет ежедневно, чтобы найти ответы на интересующие их вопросы. Будь то просмотр погоды, последние новости в стране и мире, просмотр любимого фильма, прослушивание музыки или даже чтение книг и многое другое. Не выходя из дома можно попасть на другой конец планеты и полюбоваться его красотами. Люди настолько зависимы от интернета даже в мелочах, что кажется, будто они забыли о привычных вещах. К примеру, молодые мамы вместо того, чтоб рассказать своему ребенку сказку на ночь, находят ее аудио версию в интернете и включают ее своему чаду, освобождая, тем самым вечер для себя. С одной стороны это хорошо, появляется больше свободного времени, но как же без живого общения? В конце концов, так и все сказки забыть можно.

А вы когда-нибудь задумывались о том, насколько безопасно все то, что мы получаем из интернета? Можем ли мы отличить полезную информацию от бесполезной или даже от опасной? Взрослый человек, в силу своего опыта в состоянии проводить отграничения подобной информации, а что же касается детей? Как не навредить своему ребенку и его не сформировавшейся психике? Какие меры необходимо принять для защиты ребенка от разрушительного информационного воздействия? Ведь Интернет

так насыщен жестокостью и насилием, а все это может отрицательно повлиять на формирование правильной картины мира или того хуже приучить его к пагубным привычкам.

Заметим, что в России средний возраст начала самостоятельной работы в Сети – на 2009 год составил – 11 лет, на 2011 – 10 лет, на сегодня наблюдается тенденция к снижению возраста до 9 лет. Такая тенденция вызвана ранним приобщением детей к компьютерной технике и свободному доступу в Сети Интернет.

Действующий ФЗ "О защите детей от информации, причиняющей вред их здоровью и развитию" принят для решения вышеперечисленных проблем. Он определяет информационную безопасность детей как состояние защищенности, при котором отсутствует риск, связанный с причинением информацией вреда их здоровью и (или) физическому, психическому, духовному, нравственному развитию[1]. Но как достичь этой защищенности? Для того, чтобы ответить на этот вопрос, необходимо выяснить с чем чаще всего дети сталкиваются в сети интернет. Наиболее популярными по посещению детьми ресурсами являются социальные сети, электронная почта, сервисы по мгновенному обмену сообщениями – чаты и ведение блогов, затем по частоте посещения идут сетевые игры, просмотр и скачивание фильмов, клипов, аудиофайлов, различных программ, на третьем месте стоит обмен файлами.

Теперь необходимо выяснить, какую информацию Российский законодатель относит к причиняющей вред здоровью или развитию детей. В статье 5 вышеуказанного закона такая причиняющая вред информация дифференцирована на - запрещенную для распространения среди детей и распространение которой среди детей определенных возрастных категорий ограничено. К первой категории, согласно закону, относятся: 1) побуждающая детей к совершению действий, представляющих угрозу их жизни и (или) здоровью, в том числе к причинению вреда своему здоровью, самоубийству; 2) способная вызвать у детей желание употребить наркотические средства, психотропные и (или) одурманивающие вещества, табачные изделия, алкогольную и спиртосодержащую продукцию, принять участие в азартных играх, заниматься проституцией, бродяжничеством или попрошайничеством; 3) обосновывающая или оправдывающая допустимость насилия и (или) жестокости либо побуждающая осуществлять насильственные действия по отношению к людям или животным, за исключением случаев, предусмотренных настоящим Федеральным законом; 4) отрицающая семейные ценности, пропагандирующая нетрадиционные сексуальные отношения и формирующая неуважение к родителям и (или) другим членам семьи; 5) оправдывающая противоправное поведение; 6) содержащая нецензурную брань; 7) содержащая информацию порнографического характера; 8) о несовершеннолетнем, пострадавшем в результате противоправных действий (бездействия), включая фамилии, имена, отчества, фото- и видеоизображения такого несовершеннолетнего, его

родителей и иных законных представителей, дату рождения такого несовершеннолетнего, аудиозапись его голоса, место его жительства или место временного пребывания, место его учебы или работы, иную информацию, позволяющую прямо или косвенно установить личность такого несовершеннолетнего[1].

Ко второй категории, в свою очередь, будет отнесена информация: 1) представляемая в виде изображения или описания жестокости, физического и (или) психического насилия, преступления или иного антиобщественного действия; 2) вызывающая у детей страх, ужас или панику, в том числе представляемая в виде изображения или описания в унижающей человеческое достоинство форме ненасильственной смерти, заболевания, самоубийства, несчастного случая, аварии или катастрофы и (или) их последствий; 3) представляемая в виде изображения или описания половых отношений между мужчиной и женщиной; 4) содержащая бранные слова и выражения, не относящиеся к нецензурной брани[1].

Проанализировав законодательно запрещенную и ограниченную информацию с часто посещаемыми сайтами и действиями, совершаемыми детьми в сети, можно сделать вывод, что ребенок будет сталкиваться с ней, ведь по статистике 4 % детей сталкиваются с порнографической продукцией, а 40 % получают предложения о реальных встречах. А как мы уже знаем, порнографическая продукция законодательно отнесена к запрещенной для распространения среди детей. Данная продукция, это не единственная опасность, поджидающая в Сети. Интернет полон информацией о том, как изготовить запрещенные препараты, как их использовать и том, что они позволяют получать «кайф», тем самым привлекая ребенка или подростка получить новые ощущения. Но ведь такая информация опасна, она может вызвать у ребенка желание попробовать запрещенную продукцию. В большом достатке в Сети сцен насилия и жестокости, которые могут повлиять на психику ребенка. Последствием от такого влияния может быть агрессивное поведение, нервозность, страх как дома, так и в общественных местах. Такие сцены могут, как показывать насилие, так и оправдывать подобное, тем самым побуждая ребенка к совершению таких же, как он думает, оправданных действий. Таких примеров много, мы рассмотрели основные.

Пора ответить на главный вопрос данной статьи – как же защитить своего ребенка от такого воздействия? Для этого необходимо выявить правила – памятки для родителей. Первым и главным правилом, но мой взгляд будет – наличие антивируса, который защитит ваш компьютер от проникновения в него нежелательных, вредоносных программ. Ко второму правилу, непосредственно, относится уже сама работа в Сети интернет вашего ребенка. Начинайте изучать эту глобальную сеть вместе со своим чадом, подсказывая ему о том, что и как можно в ней делать, обязательно проинформировав перед этим об опасностях, которые поджидают его там. Не стоит разрешать пускаться в свободное плавание по всей Сети сразу,

необходимо постепенное изучение. С каждый раз разрешайте выходить на новые сайты и открывать новые странички, главное, чтоб это было под вашим присмотром. Научите искать информацию, и делится ею с вами, тем самым вы будете уверены, что именно сейчас изучает ваше чадо. Если ваш ребенок уже самостоятельно может передвигаться по Сети интернет, то третьим правилом будет – ежедневная проверка посещаемых сайтов. Это можно сделать через историю, которая сохранить все адреса, которые открывал ваш ребенок. Если вы думаете, что это не к чему, то вспомните золотую поговорку – «Доверяй, но проверяй». И уже поверьте, лучше проверить сегодня, чтоб спать спокойно завтра.

Соблюдая эти правила, постепенно, вы научите своего ребенка отличать опасную для него информацию от той, которая может принести пользу, а значит, столкнувшись в Сети Интернет, например, с жестокостью и насилием, мошенничеством, порнографией или другой запрещенной информацией, ваш сын или дочка, просто закроют ее из-за ненужности изучения, ведь они будут понимать, что она опасна для них самих.

Литература

1. Федеральный закон "О защите детей от информации, причиняющей вред их здоровью и развитию" [Электронный ресурс]: [федер. закон. РФ от 29.12.2010] //СЗ РФ. – 29.06.2015. - N 436. Режим доступа: <http://base.consultant.ru/cons/cgi/online.cgi?req=doc;base=LAW;n=181927;fld=134;dst=1000000001,0;rnd=0.6683782208710909>

*Ракова К.В.,
студентка 2 курса,
Волго-Вятский институт (филиал)
Московского государственного юридического
университета имени О.Е. Кутафина (МГЮА)
Науч. рук. – Коврижных Л.А.,
канд. юр. наук, доцент кафедры общегуманитарных
и социально-экономических дисциплин,
Волго-Вятский институт (филиал)
Московского государственного юридического
университета имени О.Е. Кутафина (МГЮА),
г. Киров*

Российская система кибербезопасности: проблемы и перспективы развития

Информационные и коммуникационные технологии стремительно развиваются, усиливая свое влияние на все ключевые сферы деятельности гражданина, организаций и государства в Российской

Федерации. Сеть Интернет и другие составные элементы киберпространства утвердились в качестве системообразующего фактора российского экономического развития и модернизации.

В то же время вместе со значительным ростом возможностей проникновение ИКТ во все сферы жизни вызывает возникновение ряда новых и развитие некоторых существующих угроз личности, обществу и государству.

Проблема кибербезопасности в нашей стране стоит особенно остро во многом из-за слабой нормативно-правовой базы. Фактически, сформулированный и закреплённый целостный подход к национальной проблематике кибербезопасности на сегодняшний день отсутствует. Доктрина информационной безопасности Российской Федерации (утверждена Президентом РФ от 9 сентября 2000 г. № Пр-1895) устарела и требует серьёзной переработки. В частности, не урегулированы и нормативно не закреплёны проблемы оперативной реакции на инциденты в информационных сетях, использование Интернета в криминальных целях, проблема внутренней безопасности предприятий и организаций (связанная с утечками информации) и т.д.

Кибербезопасность – совокупность условий, при которых сфера деятельности в информационном пространстве, образованная совокупностью коммуникационных каналов Интернета и других телекоммуникационных сетей, технологической инфраструктуры, обеспечивающей их функционирование, и любых форм осуществляемой посредством их использования человеческой активности защищены от максимально возможного числа угроз и воздействий с нежелательными последствиями [0].

В настоящий момент среди основных угроз кибербезопасности можно выделить внедрение компьютерного вируса, несанкционированный доступ к информации, её подделку, уничтожение, блокирование, копирование и т.д. На практике компьютерные преступления чаще всего являются лишь одним из этапов совершения кражи или мошенничества. Получив неправомерный доступ к персональному компьютеру преступник, как правило, не ограничивается лишь копированием информации о пароле и логине доступа в личном кабинете потерпевшего, который является пользователем услуг интернет-банкинга. Конечной и главной целью злоумышленника является тайное изъятие чужих денежных средств с банковского счета потерпевшего, что квалифицируется как кража [2].

Примером наиболее известного случая, связанного с киберпреступлениями, является взлом Твиттера Д.А. Медведева. За 44 минуты хакеры оставили там несколько провокационных и злободневных «твитов», но позже аккаунт вернули Д. А. Медведеву [3].

На данный момент идет разработка Стратегии кибербезопасности в России. Мы можем рассмотреть основные цели и задачи данной стратегии, исходя из проекта её Концепции.

Целью Стратегии является обеспечение кибербезопасности личности, организации и государства в Российской Федерации путем определения системы приоритетов, принципов и мер в области внутренней и внешней политики.

Стратегия выделяет следующие принципы:

- 1) принцип гарантированности конституционных прав и свобод человека и гражданина в области получения информации и пользования ею;
- 2) принцип максимальной защищенности личности, организаций, в том числе обеспечивающих функционирование критической информационной инфраструктуры, и государственных органов в части функционирования информационных ресурсов, информационных систем и информационно-телекоммуникационных сетей в киберпространстве;
- 3) принцип конструктивного сотрудничества всех субъектов информационного общества – личности, организаций и государства – в области обеспечения кибербезопасности;
- 4) принцип баланса между установлением ответственности за несоблюдение требований кибербезопасности с одной стороны и введением избыточных ограничений - с другой;
- 5) принцип приоритезации рисков кибербезопасности в соответствии с вероятностями реализации киберугроз и размерами негативных последствий от инцидентов кибербезопасности;
- 6) принцип систематической актуализации средств и методов обеспечения кибербезопасности в целях противостояния изменяющимся киберугрозам.

Документ предлагает семь ключевых направлений деятельности: принятие общесистемных мер по обеспечению кибербезопасности; совершенствование нормативно-правовой базы и правовых мер обеспечения кибербезопасности; проведение научных исследований в области кибербезопасности; создание условий для разработки, производства и применения средств обеспечения кибербезопасности; совершенствование кадрового обеспечения и организационных мер обеспечения кибербезопасности; организация внутреннего и международного взаимодействия действующих лиц по обеспечению кибербезопасности; формирование и развитие культуры безопасного поведения в киберпространстве и безопасного использования его сервисами.

Таким образом, мы видим, что сейчас Россия находится на пути становления национальной системы кибербезопасности. На данный момент ведутся работы по созданию стратегии кибербезопасности, концепция которой была рассмотрена в данной статье. Проблемы, связанные с киберпреступлениями актуальны в наши дни, а значит, принятие Стратегии кибербезопасности станет важным шагом в борьбе с преступлениями, совершаемыми в киберпространстве.

Литература

1. Концепция стратегии кибербезопасности Российской Федерации.
2. Проблемы кибербезопасности в России и пути их решения : // ГАРАНТ.РУ. URL: <http://www.garant.ru/article/520694/#ixzz420FDzF2k>. (Дата обращения: 26.03.2016).
3. Взлом аккаунта в Twitter Дмитрия Медведева: // РИА Новости. URL: http://ria.ru/trend/Hacking_Twitter_Medvedev_14082014/. (Дата обращения: 26.03.16)

Раздел VI. ЭКОНОМИЧЕСКИЕ НАУКИ И ТАМОЖЕННОЕ ДЕЛО

*Алиева Д.А.,
магистрант 1 курса,
ФГБОУ ВО «ВятГУ»,
г. Киров*

Международный опыт управления финансовой устойчивостью и рисками банка

Неотвратимый рост открытости экономик, кредитных систем в эпоху информационных технологий привел к постепенному проникновению свободных ценностей, стандартов и в российскую банковскую сферу.

Проблема заключается в том, что российская банковская система, в которой отдельный банк никогда не являлся самоценностью, была не готова принять западную модель в полном виде с делегированием конкретным банкам ответственности как за собственную финансовую устойчивость, так и достаточное финансовое сопровождение воспроизводственного процесса в стране. В результате банковская система ограничилась изменением формы с сохранением в регионах покровительства, возникшего еще в XIX в. с образованием российской банковской системы.

Отметим, что интерес к отдельному банку не означает, что при историческом изучении охватываем его индивидуальные черты. Логично, что отбираются для современного управления финансовой устойчивостью и рисками банка только некоторые, именно те, которым приписывается известное значение, которые представляют интерес с точки зрения признаваемых всеобщих ценностей.

Для разработки общих международных правил в области банковского надзора после нарушения равновесия на международных валютных и банковских рынках, вызванного крахом банка Herstatt в Западной Германии, в конце 1974 г. руководителями центральных банков стран G10 на базе Банка международных расчетов (BIS) был создан Базельский комитет по банковскому надзору (далее - Комитет).

Комитет не имеет наднациональных полномочий, он формулирует общие стандарты банковского надзора и рекомендации по их исполнению, предполагая, что национальные уполномоченные органы будут адаптировать их к своим законодательным и нормативным актам. В итоге в 1988 г. появилось первое Базельское соглашение «Международная конвергенция измерения капитала и стандартов капитала», получившее название Базель I. В этом соглашении был определен минимальный размер достаточности капитала – 8%, определяемый как отношение собственного капитала (регулируемого органом надзора) к активам, взвешенным по риску [1].

Невозможность моделирования экономических процессов на основе гипотезы адаптивных ожиданий из-за ошибок в оценке экономических явлений заставила современных экономистов разработать теорию рациональных ожиданий. Она предполагает, что индивиды основывают свои прогнозы не только на информации о прошлом, но и текущей доступной информации, а также на основе своего (глубокого, сущностного) понимания экономических процессов. Теория рациональных ожиданий применительно к исследованию роли кредита, кредитно-денежной политики тоже не идеальна и имеет ряд недостатков, главный из которых - неконкретность. Дело не в математических сложностях, а в том, что в процессе формализации экономических явлений происходит потеря информации.

Синтетический, политэкономический подход уступает место макроэкономическим моделям, которые в своей идеологии имеют те же недостатки, что и система жесткого планирования, с той разницей, что необходимость разработки этих моделей в рамках стратегии развития становится уделом банков. В 2004 г. Комитет выпустил новый документ под названием Базель II, предлагающий улучшенные подходы в области регулирования капитала. При оценке достаточности капитала стал учитываться операционный риск, но главной целью, конечно, было стимулирование совершенствования управления финансовой устойчивостью и рисками. Следует отметить, что операционный риск стал сопоставляться не с активами, а с доходами. Важным нововведением Базеля II стала возможность банков по согласованию с надзорными органами (рис. 1) более широко использовать оценки рисков, основанные на собственных методиках.

Необходимость срочного поиска новых дополнительных регуляторных механизмов стала очевидной вследствие ипотечного кризиса, начавшегося в 2008 г. Важно, что Базель III предусматривает длительные переходные периоды для полного внедрения предложений по финансовой устойчивости банка по капиталу. Прежде всего, базовый капитал первого уровня может состоять только из обыкновенных акций, соответствующих резервов и нераспределенной прибыли. Он должен стимулировать банки к ограничению выпуска привилегированных акций, так как предназначен для оплаты убытков на стадии функционирования банка (до банкротства и ликвидации). Постоянство и стабильность капитала первого уровня являются гарантиями его доступности во время финансовых кризисов. Иначе инвесторы могут вернуть эмитированные банком бумаги.

Буферный капитал подразумевает, что банки должны наращивать в течение благоприятного периода резервные запасы капитала, которые могут использоваться в случаях возникновения убытков. Накопление может быть осуществлено за счет сокращения выплаты дивидендов, бонусов сотрудникам, выкупа акций.

Контрциклический капитал должен не только защитить банковский сектор в периоды экономического спада, но и сдерживать чрезмерный кредитный рост, снижая тем самым циклические колебания динамики

кредитования и экономики в целом. Последний финансовый кризис показал, что убытки в банковском секторе могут возрастать, когда спаду предшествует бурный кредитный рост. Это создает порочный круг: проблемы в финансовом секторе начинают способствовать спаду в секторе реальной экономики, что опять приводит к проблемам в банковском секторе.

Виды капитала	Базель II (Tier 1, Tier 2, Tier 3)	Базель III (СЕТ1, Additional tier 1, Tier 2)	Положение ЦБ РФ от 10.02.2003 № 215-П (Основной капитал и дополнительный капитал)
Базовый капитал	Обыкновенные акции, бессрочные привилегированные некумулятивные акции	Обыкновенные акции (или эквивалент для неакционерных компаний)	Уставный капитал (акции или доли и имущество в неденежной форме в размере не более 20 % от размера УК, привилегированные акции – не более 25 % УК)
Виды капитала	Базель II (Tier 1, Tier 2, Tier 3)	Базель III (СЕТ1, Additional tier 1, Tier 2)	Положение ЦБ РФ от 10.02.2003 № 215-П (Основной капитал и дополнительный капитал)
	Объявленные резервы (эмиссионный доход, резервы, нераспределенная прибыль)	Эмиссионный доход	Эмиссионный доход
		Накопленные другие доходы от денежных потоков и объявленные резервы	Часть резервного фонда, сформированного из прибыли, подтвержденной аудитором
	Вычеты из капитала	Нераспределенная прибыль	Нераспределенная прибыль, подтвержденная аудитором
		Простые акции, выпускаемые дочерними компаниями, находящимися у третьей стороны	Субординированный кредит*
Капитал второго уровня	Необъявленные резервы	Инструменты, выпускаемые банком и соответствующие критериям**	Показатели, уменьшающие капитал
Резервы на случай будущих потерь по вкладам	Субординированный кредит		Нераспределенная прибыль, не подтвержденная аудитором
Капитал третьего уровня		Субординированный кредит не менее чем на 2 года	Отменен
	Гибридные (разнородные) инструменты капитала	Привилегированные акции, не вошедшие в дополнительный капитал первого уровня	Субординированный кредит***
Резервы под переоценку активов			Часть уставного капитала, сформированного за счет капитализации прироста стоимости имущества при переоценке. Привилегированные акции
			Прирост стоимости имущества, за счет переоценки
Капитал третьего уровня	Субординированный кредит не менее чем на 2 года	Отменен	Нет

Контрциклический капитал в дополнение к буферному капиталу должен гарантировать, что банковский сектор обеспечивает наращивание финансовой устойчивости в периоды превышения кредитным риском допустимого уровня [2].

Вместе с тем Базель III признает, что сложно обнаружить момент, когда наступают кризисные времена.



Рисунок 1 - Структура действующих базельских соглашений⁹

В связи с тем, что на русский язык переведены только «Международная конвергенция измерения капитала и стандартов капитала» (Базель II, версия 2004 г.) и два консультативных документа по Базелю III. Фактически получается, что нет официального комплекта документов по базельским соглашениям в России. Вследствие того что для осуществления текущей оценки потребности в капитале российской кредитной организации рекомендуется установить методы определения размера капитала, необходимого для покрытия неожиданных потерь, важно сравнить методы идентификации существенных для банка рисков (табл. 1).

Таблица 1 – Сравнение Базеля II, III и российских нормативных документов¹⁰

⁹ Источник: <http://bankir.ru/> разработка специалистов К.О. Попов; Ю.Н. Юденков

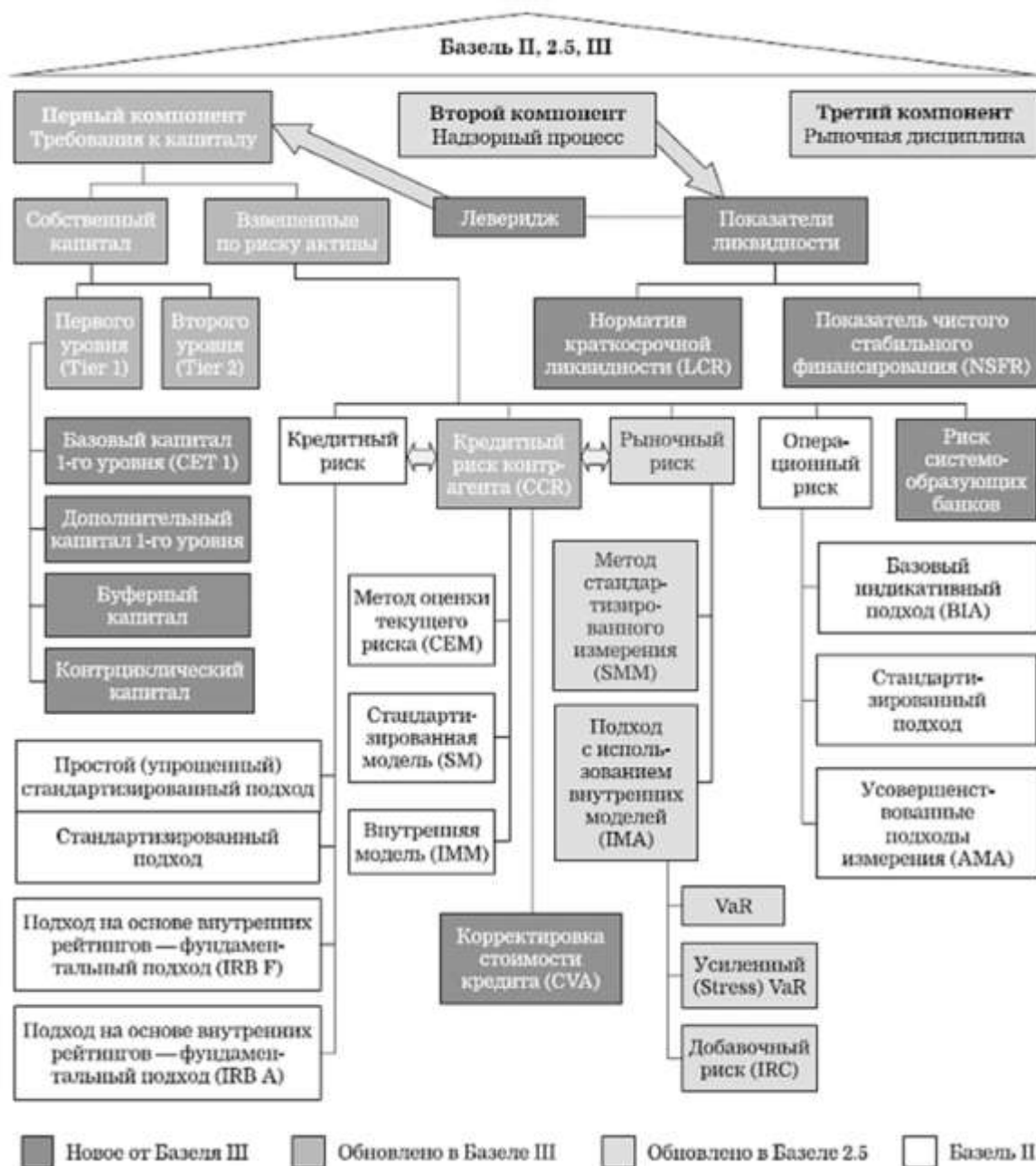
Выделим риски, которым должно быть уделено особое внимание при определении потребности в капитале (подлежащие количественной оценке — кредитный, рыночный, операционный, процентный), а также для которых потребность в капитале определяться не будет, а покрытие возможных убытков от их реализации будет осуществляться за счет выделения определенной суммы капитала (нефинансовые риски). Используем известный метод (Письмо Банка России от 29 июня 2011 г. N 96-Т «О методических рекомендациях по организации кредитными организациями внутренних процедур оценки достаточности капитала) определения совокупного объема капитала, необходимого кредитной организации: [3]

$$K = \frac{\text{Собственный капитал (I+II)}}{\text{Кредитный риск} + \text{Операционный риск} + \text{Рыночный риск}} \geq 8\%$$

6 %
1,6 %
0,4 %
11

При использовании базового подхода, установленного Инструкцией Банка России N 110-И, совокупный объем необходимого кредитной организации капитала определяется путем умножения суммарной оценки объемов кредитного, рыночного и операционного рисков на установленный во внутренних документах банка плановый (целевой) уровень капитала.

Нехватка полномочий в сочетании с плохой регламентацией процесса риск-менеджмента — главная проблема российских банков, копирующих зарубежный опыт управления финансовой устойчивостью и рисками. Банки, ориентированные на предоставление кредитных продуктов с доминированием процентных доходов в структуре финансового результата, находятся, в настоящее время в опасной зоне кредитного риска.

Литература

1. Янкина И.А., Покидышева Е.В. Управление финансовой устойчивостью и рисками коммерческого банка / И.А. Янкина, Е.В. Покидышева – СФУ, 2012 – 88с.
2. Склярова Ю.М., Скляров И.Ю., Воронин М.А., и др. Методологические аспекты обеспечения финансовой устойчивости российских коммерческих банков в современных условиях/ Ю.М. Склярова – Агрус, 2014 – 160с.
3. Корнаухова А. П. Финансовая устойчивость банков как фактор инвестиционной стратегии / А. П. Корнаухова – Финансы и статистика, 2012 – 147с.

¹⁰ * Предоставленный не менее чем на 30 лет с возможностью досрочного погашения не ранее чем через 10 лет (не более 15% от суммы источников основного капитала, перечисленного выше). ** Оплачены, не имеют гарантии в страховке эмитента, субординированы по отношению к кредитору (заемщику), бессрочные, имеется возможность отмены в любой момент выплаты дивидендов/платежей по ним, не могут быть финансированы эмитентом и аффилированными лицами. *** Предоставленный не менее чем на 5 лет с невозможностью расторжения (не может превышать 50% от суммы источников основного капитала).

¹¹ Источник: www.cbr.ru

*Баев Д.В.,
студент 3 курса,
ФГАОУ ВО «Уральский федеральный университет
имени первого Президента России Б.Н. Ельцина»
Науч. рук. – Баженов О.В.,
канд. экон. наук, доцент кафедры учета, анализа и аудита;
ФГАОУ ВО «Уральский федеральный университет
имени первого Президента России Б.Н. Ельцина»,
г. Екатеринбург*

Бюджетирование как инструмент финансового менеджмента

Аннотация: В данной статье рассматриваются основные понятия, функции и преимущества бюджетирования и его важность при принятии управленческих решений и повышении эффективности деятельности предприятия.

Ключевые слова: бюджетирование, финансовый менеджмент, корпоративные финансы, прогнозирование, планирование, структура бюджетов, управление предприятием.

В современных экономических условиях предприятия должны быть более динамичными и приспособленными к изменению рынка. Многие компании используют бюджетирование для прогнозирования и успешности принятия управленческих решений. Исходя из этого, немаловажно уделять внимание данному методу при изучении корпоративных финансов и финансового менеджмента.

Бюджетирование – это процесс составления и разработки бюджета, а также планирование движения средств по предприятию в определенный период времени в будущем. Внедрение бюджетирования на предприятии позволяет составлять достаточно точные прогнозы и помогает создать эффективную систему управления, достигая стратегических целей компании. Преимуществами данного метода являются: возможность планирования хозяйственной деятельности предприятия с достижением определенного финансового результата, то есть установить четкие цели и определить показатели деятельности компании; возможность организовать деятельность всех подразделений на достижение поставленных финансовых целей, выделив сферы и распределив функции финансового управления между руководителями этих подразделений [2, с. 160].

Для достижения вышеперечисленного необходимо решить следующие задачи бюджетирования: определение объектов бюджетирования, разработка системы бюджетов (операционных и финансовых), расчет соответствующих показателей бюджета, вычисление необходимых объемов денежных средств, расчет величины внутреннего и внешнего финансирования, выявление

резервов и способов их привлечения, прогноз расходов и доходов, а также движения капитала [3, с. 49].

Разработка эффективной системы управления сегодня актуальна для многих компаний. Причиной создания данной системы является персонафикация ответственности за управленческие решения и определение структуры сферы ответственности на предприятии. При этом определяются цели, составляются планы, оценивается деятельность руководителей и сотрудников, ведется учет результатов. Помимо этого, бюджетирование и контроль затрат по сферам ответственности налаживает двустороннюю связь между руководителем и работниками компании, снижая риск неопределенность в плане будущего компании, а также принимать более обдуманные управленческие решения [2, с. 160].

С другой стороны, метод бюджетирования применяется в компаниях нашей страны в большинстве случаев в рамках контроля отдельных показателей, а именно: размеры дебиторской и кредиторской задолженностей, установка уровней затрат отдельных структурных подразделений предприятия, но не для управления активами, стремления к росту капитализации или эффективному определению инвестиционной привлекательности отдельных отраслей хозяйственной деятельности. Одной из причин, по которой внедрение бюджетирования на должном уровне сталкивается с проблемами, является вопрос организации бюджетирования внутри предприятия. Считается, что для постановки бюджетирования достаточно разработать основные бюджетные формы, направить их исполнителям или приобрести стороннее программное обеспечение и бюджетирование само заработает на должном уровне. Помимо этого, установка финансовой дисциплины порождает конфликт интересов, особенно путем ограничения при помощи бюджетирования отдельных подразделений компании и ее руководителей. Успех и положительный опыт внедрения метода будет возможен в отдельной фирме только посредством тщательной проработки всех регламентов и процедур составления и контроля исполнения бюджета и уровня квалификации специалистов. Все же полноценное бюджетирование в России встречается довольно редко, так как нет понимания того, что финансовые проблемы возникают от недостаточного умения управлять финансами и отсутствия у руководителей четкой информации и контроля за движением финансовых потоков [1, с. 98].

Для полного понятия бюджетирования нужно обозначить функции, которые оно выполняет:

- аналитическая функция, включающая в себя корректировку стратегии, постановку целей и анализ альтернатив;
- осуществление финансового планирования, которое вынуждает планировать и обдумывать будущее;
- координация, которая позволяет эффективно взаимодействовать функциональным блокам планирования между собой;

- финансовый учет, с помощью которого учитывается и анализируются выполненные действия в прошлом и тем самым принимаются верные решения в будущем;
- финансовый контроль, позволяющий сравнивать поставленные задачи и полученные в последствии результаты и, кроме того, выявлять сильные и слабые стороны;
- мотивационная, которая позволяет осмыслить принятие плана, определить четкость постановки целей, осуществить дисциплинарные взыскания за неисполнение и поощрения за должное выполнение;
- коммуникационная, подразумевающая согласование планов подразделений предприятия, нахождение компромиссов и ответственности исполнителей [2, с. 161].

Внедрение бюджетирования должно основываться на эффективном и качественном финансовом анализе, прогнозировании конъюнктуры рынка, учете аспектов, влияющих на деятельность предприятия и его финансовые результаты. Применение и внедрение метода сопровождается разработкой учетной политики, бухгалтерского учета, процедур консолидации. Также руководству предстоит столкнуться с решением достаточно трудной задачи – квалифицированно внедрить системы бюджетного управления, справившись с двумя проблемами: технической и организационной. Также немаловажным условием формирования системы бюджетирования является разработка регламента, который определяет последовательность построения бюджетов, так как данный процесс требует согласования со смежными бюджетами и другими функциями управления предприятием.

Последовательная схема структуры бюджетирования [4, с. 55] представлена на рисунке 1. [Схема составлена автором].



Рис. 1. Структура бюджетирования.

Пояснения к схеме:

1. Бюджет продаж;
2. Бюджет дебиторской задолженности;

3. Бюджет производства;
4. Бюджет закупок;
5. Бюджет прямых материальных затрат;
6. Бюджет прямых затрат на оплату труда;
7. Бюджет общепроизводственных расходов;
8. Бюджет себестоимости производства продукции;
9. Бюджет себестоимости реализованной продукции;
10. Бюджет управленческих расходов;
11. Бюджет коммерческих расходов;
12. Бюджет текущих расходов;
13. Бюджет доходов и расходов;
14. Бюджет движения денежных средств;
15. Бухгалтерский баланс;
16. Инвестиционный бюджет.

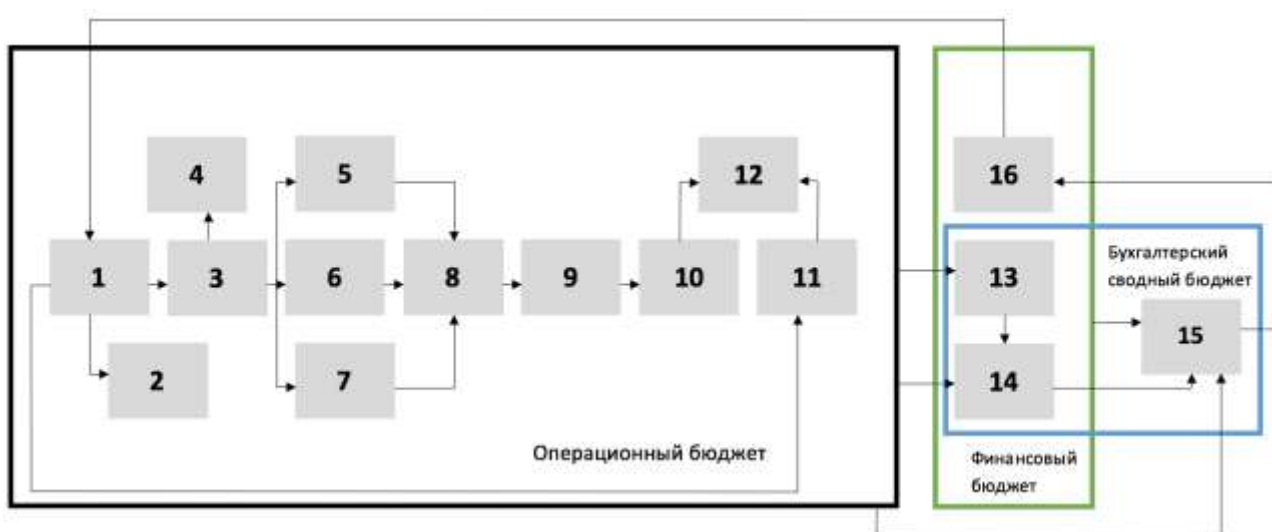
Таким образом, основными преимуществами метода бюджетирования является относительная точность прогнозов и возможность использования для принятия управленческих решений. Помимо этого, данный метод позволяет сделать предприятие более прозрачным, привлекательным для инвесторов и конкурентоспособным в своей отрасли, а также определить неработающие и неэффективные активы, от которых нужно в кратчайшие сроки отказаться [1, с. 101]. Недостатками же бюджетирования являются высокая трудоемкость и достаточная дороговизна. Кроме того, все расчеты требуют предварительной оценки будущих активов, обязательств и расходов в процентах от продаж предстоящего периода. Все расчеты выполняются на основе ряда допущений. Также важно отметить, что бюджеты требуют от сотрудников высокой производительности труда, а процесс требует значительных временных затрат, что делает его непригодным для оперативного принятия решений.

Литература

1. Высоцкая Т.Р., Роль бюджетирования в управлении предприятием // Современная наука: актуальные проблемы и пути их решения. 2015. №3 (16). С.98-101.
2. Герасимова Л. Н., Радионова А. Ю., Процесс бюджетирования и его функции // Интеллектуальный потенциал XXI века: ступени познания. 2011. №5-2. С.159-163.
3. Родин В.Д., Инструмент финансового менеджмента бюджетирование // Вестник УдмГУ. 2008. №2-1. С.47-56.
4. Шаховская Л.С., Хохлов В.В., Бюджетирование: Теория и практика // Учебник. Москва: КноРус, 2009. С. 55.

*Барашкова С.А.,
магистрант 1 курса,
ФГБОУ ВО «ВятГУ»
Науч. рук. – Сапожникова Е.С.,
канд. экон. наук, ст. преподаватель,
ФГБОУ ВО «ВятГУ»,
г.Киров*

Критерии экономической безопасности производства сельскохозяйственной продукции

Указом Президента Российской Федерации от 30.01.2010 г. № 120 утверждена Доктрина продовольственной безопасности, которая определяет основные цели, задачи и направления государственной экономической политики, обеспечивающие продовольственную безопасность страны. Доктрина устанавливает:

- показатели продовольственной безопасности и критерии их оценки;
- наиболее вероятные риски и угрозы;
- ориентиры экономической политики, которые обеспечат безопасность в продовольственной сфере;
- механизмы и ресурсы, обеспечивающие продовольственную безопасность страны.

Приоритетным направлением в социально-экономической политике страны, обеспечивающим продовольственную безопасность, является развитие сельскохозяйственного комплекса. Решение текущих проблем развития отражено в существующей нормативно-правовой базе [3].

Система параметров, критериев и индикаторов определяет пороговые значения стабильного функционирования системы экономики страны, что позволяет дать объективную оценку текущему состоянию обеспечения экономической безопасности по производству сельскохозяйственной продукции. Таким образом, выход за пределы этих пороговых значений приводит к потере у экономической системы способности к динамичному саморазвитию, уверенности в конкурентоспособности продукции и услуг на внешних и внутренних рынках сбыта, что влечет за собой такой фактор, как развитие теневого бизнеса.

В системе показателей экономической безопасности принято выделять:

- уровень и качество жизни населения страны;
- темпы инфляционных процессов;
- норму безработицы;
- темп экономического роста;
- дефицит или профицит бюджета;
- величину государственного долга;
- золотовалютные резервы;

- деятельность теневой экономики;
- экологическую ситуацию.

Понижения уровня обеспечения экономической безопасности страны возможно только до определённого предела, который обозначен не столько показателями, сколько их пороговыми значениями. Таким образом, пороговые значения – это те предельные значения величин, при несоблюдении которых нарушается нормальное развитие производственных элементов, а также формируются негативные тенденции в области экономической безопасности [5].

По мнению большого числа экономистов, важную роль играют не сами микро- и макроэкономические индикаторы, а их динамика, ведь изменение развития системы возможно проследить только в динамике. Следовательно, динамика показателей и пороговых значений характеризует изменения в развитии системы.

Проблема безопасности производственной сферы в России имеет многоуровневый характер и не подразумевает под собой простых решений. Такие узловые проблемы, как неплатежеспособность населения, отсутствие тенденций по развитию производства продукции сельскохозяйственного и продовольственного комплекса, недоразвитость транспортной инфраструктуры, недостаточный уровень квалификации и профессионализма вовлеченных работников. Несмотря на то, что продовольственная безопасность является частью национальной экономической безопасности, она имеет собственное содержание.

Невыгодность производства сельскохозяйственной продукции увеличивается с каждым годом. Инфляция и спекулятивный рост цен не позволяют хозяйствам развиваться. Затраты на запчасти, оборудование, корма, оплату электроэнергии в последние годы составляют большую часть дохода фермерского хозяйства. Несмотря на нынешний высокий уровень цен на сельскохозяйственную продукцию, роста рентабельности производства так и не произошло.

Экономистами выделяется 7 уровней, нуждающихся в обеспечении продовольственной безопасности. Продовольственная безопасность реализуется на глобальном уровне, субрегиональном и межнациональном, национальном и местном, а также среди групп населения и на уровне семьи. Решения субъекта и его функции по разрешению продовольственной проблемы определяют структуру продовольственной безопасности.

Всемирная торговая организация, Комитет по продовольственной безопасности и многие другие международные организации и специализированные органы содействуют стабилизации экономики государств, тем самым обеспечивая необходимый уровень развития и решая проблемы продовольственной безопасности на глобальном уровне. Это является их важнейшей функцией. Реализовать функции возможно благодаря:

– разработкам и реализации проектов и программ, которые способствуют наращиванию производственных объемов продовольствия в долгосрочной перспективе;

– созданию запасов и организации поддержки при неблагоприятных экономических или экологических явлениях.

Европейский союз является главным формированием, которое обеспечивает субрегиональную продовольственную безопасность. Решению задач по улучшению качественных параметров продовольственного обеспечения и экономическому развитию объединений государств в союзы или блоки способствуют соответствующие органы и всевозможные форумы и конференции.

На межгосударственном уровне проблем обеспечения продовольственной безопасности функционируют межгосударственные соглашения, касающиеся вопросов солидарного поведения государств в сфере торговых отношений, а также вопросы о ценообразовании, стандартизации продукции, качественных параметрах. Хорошо организованные и организационно упорядоченные субъекты, решающие проблемы на этом уровне, должны стабильно функционировать и определять состояние продовольственной безопасности не только национального уровня, но и безопасность более низких по уровню субъектов на государственном уровне. К таким субъектам относятся правительство и органы законодательной власти. Деятельность этих органов направлена на стабильное экономическое развитие, на формирование государственных фондов, а также на установление баланса между спросом и предложением на внутреннем рынке продовольствия.

Субъект территориального управления (область, район или муниципалитет) обеспечивают продовольственную безопасность местного уровня, снабжая продуктами, контролируя их качество и создавая условия населению к получению доходов.

Социальные группы, главной задачей которых является обеспечение доходов, необходимых для обоснованного потребления, определяют продовольственную безопасность среди групп населения страны.

Функции приобретения и использования продуктов, а также организации сбалансированного питания выполняют домашние хозяйства, тем самым обеспечивая продовольственную безопасность на семейном уровне.

Самым оптимальным решением продовольственной проблемы является согласование действий субъектов на всех уровнях, ведь все они взаимозависимы и взаимоувязаны [1].

Критериями продовольственной безопасности являются:

- достаточность произведенных объемов продукции агропромышленного комплекса, удовлетворяющие потребности населения в жизненно-важных продуктах питания;

- доступное разнообразие видов и качества произведенной продукции, являющееся основой для сбалансированности питания в основных его элементах;

- зависимость страны от импортных поставок продуктов;

- имеющиеся запасы продукции и надлежащий уровень хранения текущих запасов;

- уровень производства зерна на душу населения.

Критериями обеспечения экономической безопасности агропромышленного комплекса принято считать:

– финансовую устойчивость и платежеспособность предприятий сельского хозяйства;

– конкурентоспособность произведенной продукции;

– государственную поддержку, покрывающую часть затрат на производство;

– уровень рентабельности производства с учетом государственной поддержки и без нее;

– превышение темпа роста оплаты труда над темпами роста производительности труда;

– понижение износа техники, вовлеченной в сельское хозяйство;

– самообеспеченность по видам продукции посредством повышения продуктивности животноводческой отрасли и урожайности сельскохозяйственных агрокультур [2].

Следовательно, создав оптимальную структуру производства сельскохозяйственной продукции, возможна ликвидация структурных диспропорций, и в связи с этим возрастет эффективность производства агропромышленного комплекса как муниципального образования и региона, так и страны в целом.

Критерии определения приоритета при выборе продукции для самообеспечения региона продовольствием:

– натуральное и стоимостное выражение доли основных видов продовольствия в продуктовой корзине;

– эффективность и себестоимость производства различных видов продовольствия в регионе;

– сравнительная оценка рациональности собственного производства и ввоза из других регионов с наиболее благоприятными условиями для производства данного вида продовольствия;

– наличие транспортных магистралей, способствующих перераспределению ресурсов между регионами;

– создание товарных запасов произведенной продукции, пригодной к длительному хранению и, таким образом, обеспечение условий стабильного продовольственного обеспечения [5].

Исходя из вышеперечисленных критериев, можно утверждать, что для обеспечения продовольственной безопасности граждан России, потребляемые ими продукты питания, такие как зерно, сахар, растительное

масло, молочные и мясные продукты, а также рыба должны производиться ее собственным аграрным сектором.

Снижение объема произведенной сельскохозяйственной продукции и, как следствие, ухудшение питания граждан страны, является на сегодняшний день обременительной проблемой для экономики России. Частные фермерские хозяйства не имеют достаточного количества денежных средств и технической базы для обеспечения бесперебойного и самокупаемого производства продукции.

Рыночные условия не позволяют в полной мере участвовать в межотраслевой конкуренции агропромышленному комплексу, создавая ему особые условия. Сельское хозяйство является низкодоходным и низкорентабельным производством, напрямую зависящим от природных факторов и к тому же носящее ярко выраженный сезонный характер, и, как следствие, менее развитым в плане технологий по сравнению с промышленностью. Уровень развития производства сельскохозяйственной продукции напрямую способствует обеспечению национальной продовольственной безопасности, но в тоже время, инвестируемые в него средства обладают наименьшей отдачей. Ведь по сравнению с другими отраслями сельское хозяйство медленно приспосабливается к изменениям технических и экономических условий.

Современные рыночные условия не обеспечивают успешного функционирования агропромышленного комплекса без планомерного государственного вмешательства и поддержки, так как рынки продовольствия и производства сельскохозяйственной продукции не являются саморегулируемыми и самодостаточными.

В мировом опыте ведения сельского хозяйства и его поддержки существует основной принцип - протекционизм, который для России был бы весьма полезен. Ведь это, в первую очередь, ограничит импортную зависимость в отношении основных продуктов из продовольственной корзины, а также уменьшит долю импорта с введением квот и ужесточением тарифов, но лишь в отношении товаров, импортируемых явно по демпинговым ценам либо имеющих значительную государственную поддержку.

Таким образом, Россия нуждается в коренном пересмотре принципов по ведению аграрной политики в направлении увеличения приоритета этого сектора экономики и обеспечении необходимых условий для его развития [4].

Литература

1. Мельников А.Б. Продовольственная безопасность – основа обеспечения экономической безопасности России / А.Б. Мельников, Е.И. Артемова, И.А. Бурса, Б.А. Мельников // Гуманитарные, социально-экономические и общественные науки – 2012 - №3 - 194 с.

2. Продовольственная безопасность в современном мире / В.В. Сидоренко, П.В. Михайлушкин // Международный сельскохозяйственный журнал – 2012 - №2 – 45 с.

3. Доктрина продовольственной безопасности Российской Федерации – стратегии [Электронный ресурс] // Режим доступа: <http://postrussia.org/strategy/%20page/doctrina-prodovolstvennoj-bezopasnosti>

4. Лекции по экономике и организации сельскохозяйственного производства [Электронный ресурс] // Режим доступа: http://www.studmed.ru/view/lekcii-po-ekonomike-i-organizacii-selskohozyaystvennogo-proizvodstva_fb69a3e4527.html#1

5. Основы продовольственной безопасности страны. Состояние и методы управления [Электронный ресурс] // Режим доступа: <http://mylektsii.ru/5-103992.html>

*Бутенко В., Ямшанова К.,
студенты специальности Экономика и бухгалтерский учет (по отраслям)
КОГПОБУ «Кировский лесопромышленный колледж»
Науч. рук. – Мамаева Е.В., Устюгов А.Ю.,
преподаватели КОГПОБУ «Кировский лесопромышленный колледж»,
г. Киров*

Автоматизация анализа финансового состояния на примере ОАО «Весна»

В процессе операционной, инвестиционной и финансовой деятельности происходит непрерывный процесс кругооборота капитала, изменяются структура средств и источников их формирования, наличие и потребность в финансовых ресурсах и как следствие — финансовое состояние предприятия, внешним проявлением которого выступает платежеспособность.

Ежегодно на предприятиях составляется годовая бухгалтерская отчетность. В состав годовой бухгалтерской отчетности обязательно входит пояснительная записка, основной частью которой является финансовый анализ сформированной бухгалтерской отчетности. Анализ финансового состояния – это очень трудоёмкий, требующий временных затрат этап составления годовой бухгалтерской отчетности, в него входит около 20 различных таблиц и около 100 различных финансовых показателей. Поэтому для успешной обработки всех финансовых расчётов необходимо использовать компьютерные технологии.

Целью данной работы является исследование финансового состояния предприятия и разработка путей совершенствования его анализа.

Финансовое состояние представляет собой совокупность показателей, отражающих наличие, размещение и использование финансовых ресурсов. Финансовый анализ представляет собой метод оценки и прогнозирования

финансового состояния предприятия на основе её бухгалтерской отчётности. Для оценки финансового состояния предприятия используют 4 группы показателей: финансовая устойчивость, ликвидность баланса, платежеспособность, рентабельность.[1, с.25-30]

Этапами финансового анализа являются: подготовка информационной базы, выбор методов проведения анализа, построение аналитического баланса, расчёт и анализ показателей финансового состояния – финансовой (рыночной) устойчивости, ликвидности баланса, платёжности, рентабельности, оценка кредитоспособности и прогнозирования вероятности банкротства, оценка результатов финансово хозяйственной деятельности предприятия, выход на новую финансовую политику и разработка программы финансового оздоровления предприятия. [2, с.25-26]

Источниками финансового анализа являются бухгалтерская отчётность, в основном это форма №1 «Бухгалтерский баланс» и форма №2 «Отчёт о прибылях и убытках». Вспомогательным материалом служат форма №3, форма №4, форма №5 бухгалтерской отчетности.

Объектом исследования является промышленно-производственное предприятие ОАО «Весна», исследуемое за период с 2013 по 2014 годы. Фабрика игрушек «Весна» отсчитывает свою историю с 26 июня 1942 года с даты основания артели «Игрушка». Сегодня «Весна» - один из лидеров в производстве кукол в России, ежегодно с конвейера фабрики сходит свыше миллиона кукол. Ассортимент, предлагаемых в настоящее время кукол, составляет свыше 1200 наименований. На сегодняшний день годовой объём выручки составил около 521 млн.руб, прибыль в 2014 году составила более 157 млн.руб. Среднесписочная численность предприятия составляет 677 человек, поэтому предприятие можно отнести к разряду средних.

Перечень процедур преобразования отчётной формы бухгалтерского баланса в аналитический зависит от конкретных условий. Этот перечень нельзя заранее определить на все случаи.

В аналитическом балансе сохраняется общая балансовая модель $V_a = V_p$
 $S + Ra + Z + At + F = Rp + Kt + Pt + Kd + Ec$ (1)

где S-денежные средства и краткосрочные финансовые вложения;

Ra- дебиторская задолженность и прочие оборотные активы;

At – текущий актив;

F – внеоборотные активы;

Rp – кредиторская задолженность и прочие краткосрочные обязательства;

Kt – краткосрочные кредиты и займы;

Pt– всего краткосрочных обязательств;

Kd – долгосрочные заемные обязательства;

Ec – собственный капитал;

После построения аналитического баланса проводится анализ имущества предприятия и источников его формирования. За период с 2013 по 2014 годы произошло увеличение средней величины активов предприятия

на 132525 тыс.руб. и выручки от реализации продукции на 1130 тыс.руб., но при это уменьшается прибыль от продаж на 17115 тыс.руб., это свидетельствует о не эффективном использовании активов предприятия. Общую структуру активов характеризует коэффициент соотношения оборотных и внеоборотных активов. Уровень этого показателя зависит от отраслевых особенностей предприятия. В нашем случае произошло его снижение на 2,25 %, что еще раз подчеркивает менее эффективное использование оборотных активов предприятием в 2014 г. по сравнению с 2013 годом.

Анализируя состав и структуру имущества предприятия, наблюдается, что наибольшая доля в составе имущества принадлежит оборотным активам, стоимость которых увеличилась за исследуемый период, в целом сумма активов увеличилась в два раза. Анализ состава и структуры внеоборотных активов показывает, что наибольшую долю в их составе занимают прочие основные средства, доля которых снизилась за анализируемый период на 2,33 п.п.

Состав и структура оборотных активов показывает высокую долю денежных средств (в 2014 г. – 68%), рост которых составил 5,34% и долю дебиторской задолженности, составляющую в среднем 11%; при этом за исследуемый период запасы снизились на 5,56%. Все это положительно влияет на ликвидность предприятия и его платежеспособность.

Источниками финансирования имущества предприятия является собственные, заёмные и привлечённые средства. Они отражены в пассиве баланса.

Состав и структура источников формирования имущества предприятия показывает, что за период с 2013 по 2014 годы кредиторская задолженность снизилась на 1395 тыс.руб., это отразилось на доле кредиторской задолженности в общей сумме пассива баланса, положительным моментом с точки зрения платежеспособности является рост собственного капитала предприятия на 155976 тыс.руб и рост заёмного капитала на 42 тыс.руб. за анализируемый период. Так же был исследован анализ состава и структуры реального собственного капитала. Из исследования видно, что сумма собственного капитала ОАО «Весна» осталась не изменой за анализируемый период.

Вторым этапом финансового состояния является анализ финансовой устойчивости ОАО «Весна». Стабильность работы предприятия связана с его устойчивостью. Финансовую устойчивость предприятия характеризуют абсолютные и относительные показатели. Абсолютные показатели находят отражение в анализе наличия и достаточности реального собственного капитала. Основным показателем устойчивости финансового состояния предприятия является разница реального собственного капитала и уставного капитала.

Был произведен расчет разницы реального собственного и уставного капитала. В результате успешной хозяйственной деятельности предприятия

объем его реального собственного капитала не только положителен, но еще и имеет достаточно высокий рост за исследуемый период – около 150 млн. рублей. При этом произошло увеличение всех показателей: фонды на 10 тыс.руб., нераспределённая прибыль на 155383 тыс.руб. Разница реального собственного и уставного капитала составила 149022 тыс.руб.

Следующим этапом анализа финансовой устойчивости предприятия является анализ обеспеченности запасов источниками формирования. По результатам анализа обеспеченности запасов источниками на ОАО «Весна» наблюдается абсолютная финансовая устойчивость.

Изучив анализ коэффициентов финансовой устойчивости видим, что за период с 2013 по 2014 предприятие имело высокий уровень финансовой устойчивости, так как большинство показателей оценки финансовой устойчивости предприятия на протяжении всего исследуемого периода выше рекомендуемого значения, при этом наблюдается рост практически всех показателей. Собственный капитал увеличился на 155976 тыс.руб., это положительно повлияло на финансовую деятельность предприятия. Внеоборотные активы и долгосрочная дебиторская задолженность уменьшилась на 3059 тыс.руб., это отрицательно отразилось на ликвидности предприятия. Общая величина запасов уменьшилась на 11546 тыс.руб., это положительно отразилось на росте предприятия.

Следующим этапом финансового анализа является анализ ликвидности и платёжеспособности ОАО «Весна».

По результатам проведенного анализа было выявлено, что большинство показателей финансовой устойчивости находятся в пределах оптимального значения. Но те показатели, которые в 2013г. были ниже оптимального значения, в 2014г. достигли этого значения: коэффициент абсолютной ликвидности – 15,52; коэффициент промежуточной ликвидности – 17,87; коэффициент текущей ликвидности – 20,98; коэффициент соотношений ДЗ и КЗ – 2,35; коэффициент обеспеченности собственными оборотными средствами – 1,95; коэффициент обеспеченности запасов – 6,39. За период с 2013 по 2014 предприятие абсолютно ликвидно на сегодняшний момент, то есть оно может свои заемные обязательства погасить денежными средствами в любое время, то есть сразу и полностью.

Последним этапом анализа финансовой устойчивости и платежеспособности является определение либо возможности утраты предприятия платежеспособности, либо возможности восстановления платежеспособности. Так как на данный момент предприятие ликвидно и платежеспособно, то следует определить возможность утраты им платежеспособности.

$$\text{Коэффициент утраты платёжеспособности} = \frac{K_{мл1} + 3 / T (K_{мл1} - K_{мл0})}{2} \quad (2)$$

Коэффициент текущей ликвидности в отчетном периоде на начало и на конец года выше нормативного значения так же как коэффициент обеспеченности собственными оборотными средствами то рассчитывается коэффициент утраты платежеспособности. На основании указанной выше

формулы коэффициент утраты платёжеспособности 7,47. Так как значение коэффициента выше единицы то предприятие не утратит свою платёжеспособность в ближайший период времени.

За исследуемый период показатели эффективности использования оборотных активов показали, что из-за снижения коэффициента оборачиваемости и увеличения продолжительности оборота оборотных активов сумма оборотных средств отвлеченных из оборота составила 129780 т.р., что свидетельствует о менее эффективном использовании оборотных средств предприятием в 2014 году по сравнению с 2013 годом.

Следующим этапом анализа эффективности использования оборотных средств является расчет потребности в собственном оборотном капитале. Потребность в собственных оборотных средствах составляет 165137,5 тыс. руб., фактическая сумма собственного оборотного капитала 744166 тыс.руб, таким образом у предприятия создан достаточно большой запас собственных оборотных средств, который может быть направлен на развитие. Для углублённого анализа целесообразно оборотные активы сгруппировать по степени риска вложения капитала. Наибольшую долю в структуре текущих активов занимают активы с минимальной степенью риска, что еще раз подтверждает достаточно устойчивое финансовое состояние предприятия.

Заключительным этапом финансового анализа является анализ рентабельности на ОАО «Весна». Доходность предприятия характеризуется абсолютными и относительными показателями.[3,с.65-68]

На протяжении всей исследовательской работы на всех этапах анализа финансового состояния было использовано и рассчитано около 20 таблиц, применено около 100 различных формул. Кроме того, каждый из полученных показателей поспособствовал для того, чтобы сделать соответствующий вывод. Весь объём работ занимает у бухгалтера ежегодно при составлении пояснительной записки к годовой бухгалтерской отчётности около 5-7 дней, поэтому в работе был рассмотрен вариант полной автоматизации расчётов всех показателей финансового состояния предприятия. В качестве базовой программы для анализа была выбрана программа Excel. В нее загружаются формы отчётности, формируемые в программе 1С: «Бухгалтерия 8.2» (8.3), которая позволяет сохранять указанные формы в Excel-формате. Соответственно, Excel-обработка была нами разработана по данным балансов ОАО «Весна». На первом и втором, третьем листе разработанной нами программы были размещены формы №1, №2 и форма №5, при чём данные из этих форм отчётности не были внесены вручную, а были выгружены автоматически из программы 1С: «Бухгалтерия 8.2». На листах с 4 по 16 представлены все таблицы, которые необходимы для анализа финансового состояния предприятия. Эти таблицы увязаны с листами 1, 2 и 3 (исходные данные для анализа) и связаны со всеми расчетными формулами, которые заносятся в обработку один раз. Ежегодно, при составлении новой бухгалтерской отчётности, она просто загружается в Excel и вся дальнейшая обработка делается автоматически, то есть

формируются все показатели финансового анализа, в том числе и в сравнении с нормативными значениями показателей. Данная программа анализа финансового состояния, на сегодняшний день принята и апробирована в бухгалтерии ОАО «Весна» при подготовке пояснительной записки за 2015 год.

Литература

- 1 Анализ финансового состояния предприятия (2010 г) авт. А.И Ковалев, В.П Привалов. г. Москва.
- 2 Жилкина, А.Н. Управление финансами. Финансовый анализ предприятия: Учебник / А.Н. Жилкина. - М.: НИЦ ИНФРА-М, 2012. - 332 с.
- 3 Киреева, Н.В. Экономический и финансовый анализ: Учебное пособие / Н.В. Киреева. - М.: НИЦ ИНФРА-М, 2013. - 293 с.

*Дворак А.А.,
студентка 4 курса экономического факультета,
ФГБОУ ВО «Вятская государственная сельскохозяйственная академия»
Науч. рук. – Юдинцева Л.А.,
канд. экон. наук, ст. преподаватель,
ФГБОУ ВО «Вятская государственная сельскохозяйственная академия»
г. Киров*

Оценка допущения непрерывности деятельности аудируемого лица в части финансовых признаков на примере ЗАО Агрокомбинат племзавод «Красногорский» г. Кирова

Значение аудиторской деятельности как инструмента защиты интересов пользователей бухгалтерской (финансовой) отчетности состоит в оценке функционирования аудируемой организации и осведомленности заинтересованных лиц в достоверности бухгалтерской (финансовой) отчетности.

Однако не каждое предприятие, имеющее достоверную отчетность, способно продолжать свою деятельность в обозримом будущем. Поэтому одним из важнейших принципов при подготовке бухгалтерской отчетности является способность к непрерывности деятельности.

Согласно ФПСАД № 11 «Применимость допущения непрерывности деятельности аудируемого лица», утвержденному Постановлением Правительства РФ от 23.09.2002 № 696 (ред. от 22.12.2011 г.), предполагается, что аудируемое лицо будет продолжать осуществлять свою финансово-хозяйственную деятельность в течение 12 месяцев года, следующего за отчетным, и не имеет намерения или потребности в ликвидации, прекращении финансово-хозяйственной деятельности или обращении за защитой от кредиторов [3].

Сомнение в применимости допущения непрерывности деятельности может возникнуть у аудитора при рассмотрении финансовой (бухгалтерской) отчетности в части трех основных аспектов:

1. Финансовых признаков;
2. Производственных признаков;
3. Прочих признаков.

Финансовые признаки по праву являются одними из основных, на основании которых может возникнуть данное сомнение. К таким признакам относятся, например:

- отрицательная величина чистых активов;
- привлеченные заемные средства, срок возврата которых приближается, при реальном отсутствии перспективы возврата или продления срока займа либо необоснованное использование краткосрочных займов для финансирования долгосрочных активов;
- изменение схемы оплаты товара (выполненных работ, оказанных услуг) поставщикам на условиях коммерческого кредита или рассрочки платежа по сравнению с расчетами по мере поставки товара (выполнения работ, оказания услуг);
- существенное отклонение значений основных коэффициентов, характеризующих финансовое положение аудируемого лица, от нормальных (обычных) значений;
- неспособность погашать кредиторскую задолженность в надлежащие сроки;
- неспособность обеспечить финансирование развития деятельности или осуществление других важных инвестиций;
- значительные убытки от основной деятельности;
- трудности с соблюдением условий договора о займе;
- задолженность по выплате или прекращение выплаты дивидендов;
- экономически нерациональные долговые обязательства;
- признаки банкротства [1, с. 487-500].

Финансовая устойчивость обеспечивает предприятию дальнейшее существование в будущем, его развитие. Следовательно, с точки зрения финансовых признаков допущение непрерывности деятельности может быть сформулировано для финансово устойчивой организации [2, с. 184].

Рассмотрим способность к непрерывности деятельности одного из крупных сельскохозяйственных предприятий города Кирова - ЗАО Агрокомбинат племзавод «Красногорский».

Предприятие было создано в 1966 году для выращивания овощей в открытом и защищенном грунтах и обеспечения ими населения г. Кирова.

Основными видами деятельности ЗАО Агрокомбинат племзавод «Красногорский» являются:

- 1) производство, хранение, переработка и реализация сельскохозяйственной и другой товарной продукции, в том числе с проведением аукционов, выставок, ярмарок;

- 2) рациональное использование земли;
 3) строительная, торгово-закупочная, посредническая деятельность.

На сегодняшний день численность сотрудников организации составляет 500 человек.

Анализ финансовой устойчивости организации заключается в расчете показателей ликвидности, структуры капитала и достаточности денежного потока для обслуживания обязательств, а также определению типа финансовой устойчивости за исследуемый период времени. Оценка уровня данных показателей ЗАО Агрокомбинат племзавод «Красногорский» представлена в таблицах 1 и 2.

Таблица 1 – Показатели финансового состояния ЗАО Агрокомбинат племзавод «Красногорский», тыс. руб.

Коэффициент	Нормативное значение	На 31 декабрь 2012 г.	На 31 декабрь 2013 г.	На 31 декабря 2014 г.	Изменение за весь период (+, -)
1	2	3	4	5	6
Коэффициенты ликвидности					
Коэффициент текущей ликвидности	Кабс = 2	0,76	0,83	0,80	0,04
Коэффициент промежуточной ликвидности	Кпр = 1	0,27	0,37	0,29	0,02
Коэффициент абсолютной ликвидности	Кабс = 0,2	0,003	0,004	0,03	0,027

Продолжение таблицы 1

1	2	3	4	5	6
Коэффициенты структуры капитала					
Коэффициент автономии (финансовой независимости)	Кавт = 0,7 – 0,8	0,28	0,29	0,34	0,06
Коэффициент финансовой зависимости	Кф. зав = 0,2 – 0,3	0,72	0,71	0,66	-0,06
Коэффициент соотношения заёмных и собственных средств	Клев-жа < 1	2,55	2,50	1,95	-0,6
Коэффициент	Кман. = 0,3 –	-1,56	-1,37	-1,08	0,48

маневренности собственного капитала	0,5				
Коэффициент обеспеченности собственными оборотными средствами	$K_{осс} \geq 0,3$	-1,58	-1,22	-1,23	0,35
Коэффициент обеспеченности запасов собственными оборотными средствами	$K_{озс} = 0,6 - 0,8$	-2,59	-2,21	-1,93	0,66
Показатели достаточности денежного потока					
Коэффициент восстановления платёжеспособности	-	- 0,03	0,4	0,4	0,43
Степень платёжеспособности по кредитам и займам, мес.	-	0,05	0,05	0,05	0
Коэффициент покрытия процентов	$K_{покр.} > 2$	0,15	0,07	0,2	0,05

За рассматриваемый период коэффициент текущей ликвидности увеличивается, но продолжает оставаться ниже оптимального значения (на конец 2012 г. – 0,76, на конец 2014 г. – 0,80) и означает, что у организации недостаточный объём свободных ресурсов. Для предприятия необходимо, чтобы уровень данного коэффициента был выше. Коэффициент промежуточной ликвидности также ниже нормативного значения, но в рассматриваемом периоде увеличивается (на конец 2012 г. – 0,27, на конец 2014 г. – 0,29), что свидетельствует об увеличении части текущих обязательств предприятия, которая может быть погашена за счёт денежных средств и ожидаемых поступлений от дебиторов. Рост коэффициента абсолютной ликвидности (на конец 2012 г. – 0,003, на конец 2014 г. – 0,03) свидетельствует об увеличении части краткосрочных заёмных средств, которая может быть погашена немедленно.

За анализируемый период коэффициент автономии увеличивается, но не достигает нормативного значения (на конец 2012 г. – 0,28, на конец 2014 г. – 0,34). Для предприятия такая ситуация характеризует увеличение финансовой устойчивости деятельности и уменьшение зависимости от заёмных источников. Коэффициент финансовой зависимости за рассматриваемый период снижается и превышает оптимальное значение (на

конец 2012 г. – 0,72, на конец 2014 г. – 0,66), что означает сокращение финансовой зависимости от заёмных средств. Коэффициент соотношения заёмных и собственных средств снижается, но продолжает оставаться выше нормы (на конец 2012 г. – 2,55, на конец 2014 г. – 1,95). Уменьшение показателя в динамике свидетельствует о снижении зависимости предприятия от внешних инвесторов и кредиторов, об увеличении финансовой устойчивости. Коэффициент маневренности собственного капитала увеличивается незначительно (на конец 2012 г. – -1,56, на конец 2014 г. – -1,08). Данная ситуация характеризует направленность собственного капитала на формирование внеоборотных активов. Коэффициент обеспеченности собственными оборотными средствами за период увеличивается, но также не достигает нормативного значения (на конец 2012 г. – -1,58, на конец 2014 г. – -1,23). Отсутствие собственного оборотного капитала свидетельствует о том, что все оборотные средства предприятия сформированы за счёт заёмных источников. Коэффициент обеспеченности запасов собственными оборотными средствами в динамике увеличивается, но не достигает оптимального значения (на конец 2012 г. – -2,59, на конец 2014 г. – -1,93). Данная ситуация для предприятия положительно влияет на деятельность, так как происходит увеличение части запасов, сформированных за счёт собственных оборотных средств.

На протяжении всего рассматриваемого периода степень платёжеспособности ниже единицы и в динамике происходит ее увеличение (на конец 2012 г. – -0,03, на конец 2014 г. – 0,4). Это значит, что у предприятия в ближайшее время нет реальной возможности восстановить платёжеспособность. Степень платёжеспособности по кредитам и займам практически нулевая, что означает отсутствие данных обязательств. Коэффициент покрытия процентов меньше единицы и за период происходит увеличение показателя (на конец 2012 г. – 0,15, на конец 2014 г. – 0,2). Расчетные данные свидетельствуют о том, что фирма не создаёт достаточного денежного потока из операционной прибыли для обслуживания процентных платежей.

Таблица 2 – Обеспеченность запасов источниками формирования и определение типа финансовой устойчивости ЗАО Агрокомбинат племзавод «Красногорский», тыс. руб.

Показатель	На конец 2012 г.	На конец 2013 г.	На конец 2014 г.	Изменени е за весь период (+,-)
Собственный капитал	285483	288344	304994	19511
Внеоборотные активы	731403	684027	633684	-97719
Наличие собственных оборотных средств	-445920	-395683	-328690	117230
Долгосрочный заёмный	355524	331263	261063	-94461

капитал				
Наличие долгосрочных источников формирования запасов	-90396	-28420	-67627	22772
Краткосрочные займы и кредиты	212112	235072	254459	42347
Общая величина нормальных источников формирования запасов	121716	206652	186832	65116
Запасы	171927	179442	170497	-1430
Излишек (+), недостаток (-) собственных оборотных средств для формирования запасов	-617847	-539125	-499187	118660
Излишек (+), недостаток (-) долгосрочных источников формирования запасов	-262323	-207862	-238124	24199
Излишек (+), недостаток (-) общей величины нормальных источников формирования запасов	-50211	27210	16335	66545
Тип финансовой устойчивости	IV	IV	IV	x

На протяжении всего рассматриваемого периода для предприятия характерен IV тип финансовой устойчивости – кризисное финансовое состояние, так как собственные оборотные средства отсутствуют.

Но постепенно недостаток собственных оборотных средств уменьшается. За анализируемый период он снизился на 117 230 тыс. руб. и составил на конец 2014 года 328 690 тыс. руб. Недостаток общей величины нормальных источников формирования запасов за 3 года достиг положительной величины (на конец 2014 г. – 16335). Расчетные данные свидетельствуют о том, что предприятие постепенно улучшает свою финансовую устойчивость.

Таким образом, на основе полученных аудиторских доказательств по оценке допущения непрерывности деятельности предприятия ЗАО Агрокомбинат племзавод «Красногорский» в части финансовых признаков нет сомнения по поводу возможности экономического субъекта продолжать свою деятельность и исполнять свои обязательства в течение как минимум 12 месяцев, следующих за отчётным периодом.

Литература

1. Карагод В.С. Аудит : теория и практика / под ред. В.С. Карагода – М.: Издательство Юрайт, 2014 – 666 с.

2. Мельник М. В. Экономический анализ в аудите / М.В. Мельник, В.Г. Когденко – М.: ЮНИТИ-ДАНА, 2013 – 543 с.
3. Об утверждении федеральных правил (стандартов) аудиторской деятельности [Электронный ресурс] : [Постановление Правительства РФ от 23.09.2002] (ред. от 22.12.2011) – Режим доступа [Консультант Плюс]

*Дорофеева Н.Н.,
магистрант 2 курса,
ФГБОУ ВО «ВятГУ»
Науч. рук. – Каранина Е.В.,
д-р экон. наук, профессор, зав. кафедрой ФЭБ,
ФГБОУ ВО «ВятГУ»,
г. Киров*

Понятие инвестиционной привлекательности предприятия

Для стабильного функционирования, постоянного и непрерывного развития предприятию необходимо соответствовать изменяющимся условиям внешней среды. Это требует регулярных инвестиций, однако собственные средства все реже используются для целей инвестирования. Значит основным источником инвестиционных ресурсов остаются внешние инвестиции. Для того чтобы убедить потенциального инвестора вложить свои средства и получить дополнительные финансовые ресурсы, предприятие должно обладать высоким уровнем инвестиционной привлекательности.

Большое количество трудов зарубежных и отечественных авторов относительно трактовки инвестиционной привлекательности предприятия не дают единого мнения в понимании данного определения. Мнения многочисленных авторов разноплановы, и к настоящему моменту единой трактовки термина не существует.

Так М.Н. Крейнина в своем определении говорит о зависимости инвестиционной привлекательности предприятия от ряда показателей, дающих оценку его финансового состояния [1]. Такой подход не является полным и не учитывает других показателей. К тому же оценка финансового состояния проводится на основе финансовой отчетности, т. е. это дает нам лишь информацию о прошлом (точнее о результатах реализации прошлых стратегий), а этого недостаточно. Говорить об инвестиционной привлекательности предприятия необходимо с позиций будущего, а не с позиций прошлого.

Мнение группы авторов Э.И. Крылова, В.М. Власовой, М.Г. Егоровой и И.В. Журавковой отчасти совпадает с позицией предыдущего автора в части зависимости инвестиционной привлекательности от финансового состояния. Они говорят об инвестиционной привлекательности как о

самостоятельной экономической категории, которая характеризуется не только устойчивостью финансового состояния предприятия, но и находится в зависимости от конкурентоспособности продукции, клиентоориентированности предприятия и уровня инновационной деятельности хозяйствующего субъекта [2, с.42]. Тут можно предположить, что компания с менее устойчивым финансовым положением при инвестировании может принести больший доход, увеличивая объемы сбыта, номенклатуру продукции, долю рынка, чем объект с устойчивым финансовым положением.

Определение инвестиционной привлекательности, учитывающее такой параметр как риск, дается Д.А. Ендовицким, В.А. Бабушкиной и Н.А. Батуриной: «инвестиционная привлекательность – это такое состояние организации, при котором у потенциального собственника капитала (инвестора, кредитора, лизингодателя и пр.) возникает желание пойти на определенный риск и обеспечить приток капитала в монетарной и (или) немонетарной форме» [3]. Практикой подтверждено, что выбор инвестора в рыночных условиях определяется нормой доходности, уровнем риска инвестирования, и, соответственно, их соотношением. Пожалуй, самый весомый параметр для инвестора представляет собой значение нормы доходности на инвестируемые средства. Инвестор готов рисковать при значениях нормы доходности, превышающих среднерыночные.

Ни одно из определений нельзя назвать достаточно полным. В связи с этим возникает необходимость уточнить определение инвестиционной привлекательности предприятия. По мнению автора, инвестиционная привлекательность предприятия – это комплексный показатель, характеризующий его финансовое положение и эффективность деятельности, оценивающий целесообразность вложения инвестиций при допустимом риске с быстрой окупаемостью.

Можно выделить несколько разновидностей инвестиционной привлекательности предприятия. Все они отличаются друг от друга, но в тоже время очень похожи, так как инвестиционную привлекательность одного предприятия можно представить сразу по нескольким видам. Рассмотрим классификацию инвестиционной привлекательности предприятия, предложенную Д. А. Ендовицким [3, с.203]

Таблица 1 Классификация инвестиционной привлекательности предприятия

Признак	Вид	Характеристика
По соотношению риска и доходности	Высокая инвестиционная привлекательность	В предприятие стоит инвестировать; это операции с высокой степенью доходности при умеренных (низких) рисках
	Средняя инвестиционная	В предприятие выгодно вкладывать средства, но прибыль будет невелика

	привлекательность	
	Низкая инвестиционная привлекательность	Соотношение риска и доходности не предполагает получение большой прибыли, но гарантирует возврат вложенных средств
По пользователям информации	Инвестиционная привлекательность для государственных органов	Результаты деятельности предприятия являются положительными, оно оказывает влияние на рост экономики, решает важные социально-экономические задачи
	Инвестиционная привлекательность для инвесторов	Характеризуется доходность капитала, курсом акций и уровнем дивидендов
	Инвестиционная привлекательность для контрагентов	Зависит от показателей платежеспособности, ликвидности, т. е. возможности продолжения деятельности
По срокам	Краткосрочная инвестиционная привлекательность	Привлекательность вложений на один год
	Среднесрочная инвестиционная привлекательность	Привлекательность на 1-3 года
	Долгосрочная инвестиционная привлекательность	Привлекательность на срок более трех лет
По отраслевой принадлежности	Инвестиционная привлекательность организаций промышленности, сельского хозяйства, торговли и др.	Зависит от развития отрасли, ее государственной защиты, инфраструктуры и др.
По объектам инвестирования	Инвестиционная привлекательность одиночного хозяйствующего субъекта	Зависит от внешних и внутренних факторов
	Инвестиционная привлекательность	Помимо внешних и внутренних факторов, влияющих на организацию,

	холдинга (группы взаимосвязанных организаций)	на него оказывают влияние такие факторы как прозрачная система корпоративного управления, оптимизация управленческих процедур.
--	---	--

Из данных таблицы можно сказать, что инвестиционную привлекательность предприятия не рассматривают по отдельно взятому виду. Совокупность всех признаков отражает полноту определения инвестиционной привлекательности. Потому это и комплексный показатель, охватывающий все финансовые и нефинансовые показатели объекта инвестирования.

На основании всего вышесказанного можно сделать вывод, что инвестиционная привлекательность предприятия – это многогранное и достаточно сложное понятие, которое зависит от множества показателей. Инвестиционная привлекательность является важнейшей характеристикой объекта инвестирования.

Литература

1. Финансовый менеджмент: Учебное пособие / М. Н. Крейнина . – М. : Дело и сервис, 1998 . – 304 с.
2. Анализ финансового состояния и инвестиционной привлекательности предприятия: учеб. пособие / Э.И. Крылов, В.М. Власова, М.Г. Егорова и И.В. Журавкова — М.: Финансы и статистика, 2003. — 192 с.
3. Ендовицкий Д. А. Анализ инвестиционной привлекательности организации: научное издание / Д. А. Ендовицкий, В. А. Бабушкин, Н. А. Батурина и др. — М.: КНОРУС, 2010. — 376 с.
4. Юхтанова Ю. А., Братенкова А. В. Сущность инвестиционной привлекательности предприятия и факторы, влияющие на нее // Молодой ученый. — 2015. — №10. — С. 883-887.

*Енаки В.В.,
студентка 4 курса Ярославского филиала
Московского финансово-юридического университета МФЮА
Науч. рук. – Юрченко А.В.,
канд. воен. наук, доцент,
зав. кафедрой экономических дисциплин Ярославского филиала
Московского финансово-юридического университета МФЮА,
г. Ярославль*

Зависимость российской экономики от сырьевого экспорта

Во всех развитых странах проживает около 15% мирового населения, однако этот же процент жителей планеты производит 3/4 валового мирового

продукта. С недавних пор они назывались индустриальными, но с течением времени и расширением рыночной конъюнктуры, следует назвать их сегодня инновационными [1]. Таким образом, с экономической точки зрения развитые государства продолжают прогрессировать и придумывать новые способы для своего продвижения.

Российская Федерация со времен распада СССР перенесла существенные экономические перемены и развивалась последние 25 лет по пути от глобально изолированной, централизованно планируемой экономики к рыночной, глобально интегрированной экономической системе. В ходе экономических реформ в 1990-х было приватизировано большинство промышленных предприятий. Несмотря на то, что в данный период времени во многих регионах страны большинство производств остановилось и промышленные предприятия не рентабельны, существуют так называемые «энергетические гиганты», доходы которых поддерживают уровень национальной экономики. Из этого вытекает следующее выражение, которое поселилось в России, а именно, что наша страна «сидит на нефтяной игле». Многие экономисты отмечают, что данный факт стагнирует развитие экономики, поскольку не делается акцент на другие виды промышленности и страна идет только в одном направлении.

Однако не стоит списывать все нынешние проблемы на кризис, санкции, низкие цены на нефть и тому подобное. И без этого кризиса Россия в любом случае пришла бы к такой ситуации, просто это произошло бы не в 2014 году, а в 2020 году. Но итог был бы все равно тот же самый. Потому что нельзя 25 лет сидеть на «нефтяной игле» и не заниматься своей экономикой, надеясь, что так будет всегда [2]. Этот факт приводит к дополнительному суждению о том, что природные ресурсы Российской Федерации не бесконечны, и стране необходимо перенаправить свою экономику в другую сторону.

Согласно данным ФТС России и Росстата, за последние 10 лет экспортируются более 200 миллионов тонн нефти, а точнее в 2014 году – 223,4 млн. тонн, 2015 год – 244 млн. тонн. Несмотря на то, что в 2015 году было вывезено больше нефти, чем в 2014 году, российская экономика потеряла почти в два раза от доходов с данного экспорта. Из-за падения цен на нефть Россия получила в прошлом году всего лишь 89,6 миллиардов долларов США, в отличие от 2014 года (153,9 млрд. долл. США) [3]. Это событие привело к тому, что дефицит федерального бюджета в первой половине 2015 года составил около 800 млрд. рублей, или 2,3% валового внутреннего продукта [4]. Следовательно, России требуется новый план по развитию своей экономики, который бы не затрагивал экспорт топливно-энергетических полезных ископаемых.

Основными решениями вышеуказанной проблемы являются диверсификация производства, изменение структуры экспорта России, развитие высокотехнологичных отраслей. В сентябре прошлого года Владимир Путин провел совещание с Правительством по важным вопросам,

касающихся бюджетной проектировки на 2016 год, и одной из главных задач, которую он поставил перед заседателями собрания, являлось наращивание кадрового и технологического потенциала национальной экономики. Президент объявил, что необходимо создавать новые научные заделы и профессиональные компетенции, внедрять современные системы профессиональных стандартов и повышать качество трудовых ресурсов, прежде всего, конечно, в инженерной сфере [5]. Таким образом, нужно вовлечь в работу поддержки национальной экономики такие сферы как образование, науку, которые в первую очередь дадут государству высококвалифицированных специалистов. Например, с 2015 года в Сочи на базе олимпийской инфраструктуры открыт Образовательный центр «Сириус», который работает круглый год и дает шанс одаренным школьникам бесплатно обучаться и развивать свои таланты в области искусства, спорта и науки [6]. Государство таким способом пытается подготовить к будущему знающих и любящих свое дело специалистов, которые возможно удивят всех новаторскими идеями и изобретениями.

Вдобавок, в прошлом году по данным Минэкономразвития для поддержки необходимого уровня кредитования организаций приоритетных отраслей экономики, повышения стабильности банковской системы и системы государственных закупок реальный сектор был профинансирован за счет средств антикризисного фонда в сумме 139 млрд. рублей (см. таблицу) [7].

Таблица - Распределение финансовых мер поддержки из антикризисного фонда

Промышленность	Транспорт	Сельское хозяйство	Строительство
62 млрд.	9,5 млрд.	54 млрд.	13,5 млрд.

Развитие отечественных отраслей промышленности также приводит к возможности импортозамещения, что является средством для продвижения собственных производителей, сначала внутри страны, а со временем и за рубежом.

Для переориентировки экономической ситуации в стране необходимо развивать не только добывающую промышленность и экспортировать сырье, но и производить технологии, оборудования, товары, как для внутреннего пользования, так и для экспортных целей. Но в свою очередь, чтобы благоприятно расширить производственный горизонт следует немалое внимание уделять качеству работы специалистов. Следовательно, для выполнения данной задачи потребуется вовлечение всех сфер деятельности.

Литература

1. Развитые страны [Электронный ресурс]. – <https://ru.wikipedia.org/wiki/>.
2. Минакир П. Нельзя 25 лет сидеть на нефтяной игле и не заниматься своей экономикой [Электронный ресурс]. – <http://www.dvnovosti.ru/khab>.
3. Экспорт Российской Федерации сырой нефти за 2000-2015 годы (по данным ФТС России и Росстата) [Электронный ресурс]. – http://www.cbr.ru/statistics/print.aspx?file=credit_statistics/crude_oil.htm.
4. Доля доходов от нефти и газа в бюджете России сократилась до 45% [Электронный ресурс]. – http://www.dp.ru/a/Dolja_dohodov_ot_nefti_i_g/.
5. Как России слезть с нефтяной иглы? [Электронный ресурс]. – http://ruskline.ru/news_rl/2015/09/23/kak_rossii_slezt_s_neftyanoj_igly/.
6. Сириус. Образовательный центр. Общая информация [Электронный ресурс]. – <https://sochisirius.ru/o-siriuse/obschaja-informatsija>.
7. Тенденции развития промышленного комплекса [Электронный ресурс]. – <http://economy.gov.ru/wps/wcm/connect/60b56dba-9ce8-48ba-ae40-3d4f06a9219f>.

*Запорожец М.А.,
студентка 4 курса Кировского филиала
Московского финансово-юридического университета МФЮА
Науч. рук. – Арасланова Н.И.,
ст. преподаватель кафедры таможенного дела Кировского филиала
Московского финансово-юридического университета МФЮА,
г. Киров*

Актуальные вопросы исчисления и уплаты тарифных льгот и преференций при осуществлении внешнеэкономической деятельности участниками ВЭД

Государственное регулирование внешнеэкономической деятельности осуществляется воздействием на субъекты внешнеэкономической деятельности методами тарифного и нетарифного регулирования. Одним из методов таможенно – тарифного регулирования внешнеэкономической деятельности является предоставление тарифных льгот и преференций. В настоящее время увеличился объем ввозимых товаров, которые претендуют на предоставление тарифных льгот и тарифных преференций.

Тарифная льгота представляет собой предоставляемую на условиях взаимности или в одностороннем порядке при реализации торговой политики Таможенного союза в рамках ЕврАзЭС и России льготу в отношении товаров, перемещаемых через таможенную границу Таможенного союза [1;2;3].

Тарифные преференции представляют собой определенные преимущества, которые предусмотрены в области уплаты таможенной пошлины в зависимости от страны происхождения товара.

Развитые зарубежные страны активно применяют тарифные и нетарифные методы регулирования внешнеэкономической деятельности.

Так, например, в Японии преференциальные пошлины применяются в рамках системы общей системы преференций. Они затрагивают 77 сельскохозяйственных позиций четырехзначной классификации гармонизированной системы, а также все промышленные товары, за исключением 27 позиций по четырехзначной классификации ГС, к примеру, нефтяные масла, шелк-сырец, шелковая пряжа, желатин и клей из костей и шкур и так далее. Японская схема ОСП – одна из самых широких по числу охваченных стран. Она распространяется на 134 государства и 25 территорий. Все товары из 41 наименее развитых стран ввозятся беспошлинно без количественных ограничений.

Что касается США, то в этой стране используется восьмизначная номенклатура на основе Гармонизированной системы описания и кодирования товаров. На определенные виды товаров (сахар, некоторые сорта молока, сливок и т.д.) установлены тарифные квоты. При ввозе товаров в пределах этих квот ставки пошлин понижаются на 70-75%. Преференциальные ставки пошлин применяются в соответствии с американской схемой общей системы преференций (ОСП). ОСП США охватывает около 4100 товарных позиций по восьмизначной квалификации ГС, ввозимые из 131 развивающейся страны и территории (включая 32 наименее развитых государства)[9].

Практическое применение тарифных льгот и преференций основывается как на внутреннем законодательстве страны, так и в соответствии с нормами международного права.

Тарифная льгота может быть представлена в следующих формах.

Таблица 1 – Формы предоставления тарифных льгот

Форма предоставления	Характеристика формы
Освобождение от уплаты пошлины	Осуществляться как при ввозе товаров, так и при их вывозе. От уплаты пошлины при ввозе освобождаются такие товары как продукция морского промысла судов государств – членов ТС, транспортные средства, осуществляющие международные перевозки грузов, багажа и пассажиров, и другие. При вывозе от уплаты пошлины освобождаются товары, вывозимые в качестве гуманитарной помощи, товары для исследования и использования космического пространства и другие.
Снижение ставки пошлины	Может применяться в отношении вывозимых из Российской Федерации товаров в составе комплектных поставок для сооружения объектов

	инвестиционного сотрудничества за рубежом, а также в отношении вывозимых из Российской Федерации товаров в пределах объемов поставок на экспорт для федеральных государственных нужд.
Возврат ранее уплаченной пошлины	Предполагает возврат суммы фактически уплаченных налогов, размер которых в той или иной мере превышает сумму, которая подлежит уплате. Для возврата участнику внешнеэкономической деятельности необходимо подать заявление в таможенный орган.
Установление тарифных квот на преференциальный ввоз и вывоз товара	Квота - специфическая для внешнеторговой деятельности льгота. Под тарифной квотой понимается установление пониженных по сравнению со ставками ввозных таможенных пошлин, применяемыми в соответствии с Таможенным тарифом РФ, ставок ввозных таможенных пошлин на определенное количество товара, ввозимого на таможенную территорию Российской Федерации в течение определенного периода. Квота применяется к следующим товарам: говядина, свинина, и другие [2;3;4].

Таким образом, предоставление тарифных льгот различается по форме их предоставления, а именно как освобождение от уплаты пошлины, снижение ставки и др.

Тарифная преференция представляется также в различных формах (Таблица 2).

Таблица 2 – Формы предоставления тарифных преференций

Форма предоставления	Характеристика формы
Освобождение от уплаты пошлины	Осуществляется в двух случаях. Если товар преференциальный и его страной происхождения является страна, которая относится к наименее развитым странам – пользователям этой системой преференций, то применяется ставка ввозной пошлины в размере 0% (49 стран, среди которых Гаити, Мали, Непал). Если товар преференциальный и происходящих с территорий государств, образующих вместе с Россией зону свободной торговли (государства участники СНГ, Республика Грузия и т.д.) и ввозимые на таможенную территорию ТС с таможенной территории какого-либо из этих государств, применяется ставка ввозной пошлины в размере 0%.

Снижение ставки пошлины	Осуществляется в следующем случае: если товар преференциальный и его страной происхождения является страна, которая относится к развивающимся странам – пользователям этой системой преференций (103 страны, среди которых Индия, Китай, Мексика), то применяется ставка ввозной пошлины в размере 75% от базовой ставки.
Установление тарифных квот на преференциальный ввоз товара	Тарифные квоты применяются к сельскохозяйственным товарам, ввозимым на единую таможенную территорию свыше установленного количества, применяются ввозные таможенные пошлины в соответствии с Единым таможенным тарифом. Объем тарифной квоты не может превышать разницу между объемом потребления такого товара и объемом производства аналогичного товара. Для таможенного оформления сельскохозяйственных товаров необходимо получить лицензию на ввоз таких товаров. Лицензию выдает Минпромторг. Выдача лицензий осуществляется на основании заявлений участников внешнеторговой деятельности, которым выделены квоты. Величина пошлины дифференцируется в зависимости от страны происхождения товаров. Товар не считается происходящим из какой-либо страны до тех пор, пока не будут представлены документы и сведения, подтверждающие его происхождение.[2;3;4]

Товар не считается происходящим из какой-либо страны до тех пор, пока не будут представлены документы и сведения, подтверждающие его происхождение. Происхождение товара подтверждается следующими документами[5;6;7;8]:

1. Сертификат о происхождении товара – документ, свидетельствующий о стране происхождения товаров и выданный уполномоченными органами либо организациями этой страны или страны вывоза. При перемещении из развивающейся или наименее развитой страны используется сертификат по форме «А», для стран – участниц СНГ и Грузии – по форме «СТ – 1», а для Сербии по форме «СТ – 2». Выдает Торгово-Промышленная Палата РФ и ее региональные органы.
2. Декларация о происхождении товара - заявление о стране происхождения товаров, сделанное изготовителем, продавцом или отправителем в связи с вывозом товаров. В нем должны быть указаны сведения, позволяющие определить страну происхождения товаров. Это: счет – фактура/инвойс, спецификации, отгрузочные и упаковочные листы и т.д.

Применение тарифных льгот и тарифных преференций при ввозе товара на рынок создает экспортерам серьезные преимущества по сравнению с конкурентами и позволяет, как избежать уплаты таможенных пошлин, так и существенно снизить их уровень. Но, несмотря на предпринятые усилия по линии двусторонних соглашений - стандартизация преференциальных правил происхождения, и модификацию схемы Общей системы преференций (ОСП), масштабы нарушений при использовании льготных режимов растут, что приводит к занижению доходов в консолидированный бюджет РФ и нарушениям условий конкуренции.

Проанализировав арбитражную практику по рассматриваемому вопросу, были выделены следующие нарушения, которые касаются применения тарифных льгот и преференций;

- 1) предоставление недействительных или фальсифицированных документов;
- 2) заведомо неверная таможенная классификация товара;
- 3) декларирование ложной таможенной стоимости;
- 4) нарушение правил определения происхождения товара, как наиболее серьезное нарушение.

Существует два вида подобных нарушений:

- предоставление подлинных сертификатов происхождения, но для товаров, в действительности не происходящих из страны-бенефициара, или, иными словами, страны – получателя преференции;
- предоставление подлинных сертификатов, но для товаров, которые лишь частично произведены в стране-бенефициаре и не содержат необходимой для льготы доли местной добавленной стоимости.

По наиболее серьезным нарушениям расследования проводятся непосредственно Комиссией ЕС (в сотрудничестве с государствами-членами). Все возникающие нарушения, связанные с предоставлением тарифных льгот и преференций, подразумевают осуществление судебных разбирательств.

Таблица 3 - Арбитражная практика разрешения споров, связанных с начислением тарифных льгот и преференций

№ решения	Ситуация	Доводы	Решение суда	В чью пользу было принято решение
№ А78-1901/2013	ООО «Фрутекс» обратилось в суд к Читинской таможне с заявлением о признании незаконным решения об отказе предоставления тарифных преференций, принятых по результатам камеральной таможенной проверки.	В графе 11 представленных заявителем сертификатов о происхождении товара формы "А" при таможенном оформлении вышеуказанных ДТ содержится указание на наименование выдавшего их органа - «Manzhouli Entry-Exit Inspection and Quarantine Bureau of the Peoples Republic of China» - не уполномочен выдавать сертификаты.	Требование заявителя не подлежит удовлетворению.	Таможенного органа
№ А51-2275/2008-7-47	ООО «Антур» обратилось в суд с заявлением о признании незаконными действий Владивостокской таможни,	1. Судом установлено, что доказательств ненадлежащего оформления сертификата формы «А» выявлено не было. 2. Судом установлено, что ссылки таможни на то, что отпечаток печати на сертификате отличается от образца отпечатка	Требование заявителя подлежит удовлетворению.	Декларанта [10]

	<p>выразившихся в отказе предоставления тарифных преференций.</p>	<p>печати таможни, не является признаком ненадлежащего оформления сертификата.</p> <p>3. Министерство Развития, Промышленности и Внешней Торговли Бразилии в ответе подтвердило подлинность сертификатов.</p>		
--	---	---	--	--

Применение тарифных льгот и преференций является составной частью внешнеторговой политики государств, и представляют собой эффективное средство проведения внешнеторговой политики, так как используются в конкурентной борьбе за рынки сбыта, источники сырья и сферы приложения капитала. Предоставление тарифных льгот представляет собой важное направление деятельности Таможенного союза, так как это способствует сокращению экономического неравенства между странами и стимулирует выход союза на мировой рынок.

Однако можно говорить о том, что очевидным остается факт существования ряда правонарушений, которые препятствуют полноценному развитию международной преференциальной торговли.

Литература

1. Таможенный кодекс таможенного союза. Решение Межгосударственного Совета ЕврАзЭС от 27.11.2009 N 17 «О Договоре о Таможенном кодексе Таможенного союза» // Консультант Плюс: комп. справ. правовая система [Электронный ресурс] / Компания "Консультант Плюс". - Электрон. дан. - [М.]. - URL: <http://www.consultant.ru>;

2. Об основах государственного регулирования внешнеторговой деятельности. Федеральный закон от 08.12.2003 г. № 164-ФЗ с изм. и доп. // Консультант Плюс: комп. справ. правовая система [Электронный ресурс] / Компания "Консультант Плюс". - Электрон. дан. - [М.]. - URL: <http://www.consultant.ru> ;

3. О таможенном регулировании в Российской Федерации. Федеральный закон от 27 ноября 2010 года № 311-ФЗ // Консультант Плюс: комп. справ. правовая система [Электронный ресурс] / Компания "Консультант Плюс". - Электрон. дан. - [М.]. - URL: <http://www.consultant.ru> ;

4. О таможенном тарифе. Федеральный закон от 21.05.1993г. года № 5003-1 // Консультант Плюс: комп. справ. правовая система [Электронный ресурс] / Компания "Консультант Плюс". - Электрон. дан. - [М.]. - URL: <http://www.consultant.ru>;

5. Договор о Евразийском экономическом союзе. Подписан в Астане 29.05.2014г. // Консультант Плюс: комп. справ. правовая система [Электронный ресурс] / Компания "Консультант Плюс". - Электрон. дан. - [М.]. - URL: <http://www.consultant.ru>;

6. О предоставлении тарифных преференций в отношении товаров, декларируемых в электронной форме. Письмо ФТС России от 10.03.2011 № 01-11/10499 // Консультант Плюс: комп. справ. правовая система [Электронный ресурс] / Компания "Консультант Плюс". - Электрон. дан. - [М.]. - URL: <http://www.consultant.ru>;

7. О единой системе тарифных преференций таможенного союза. Протокол от 12 декабря 2008 года // Консультант Плюс: комп. справ. правовая система [Электронный ресурс] / Компания "Консультант Плюс". - Электрон. дан. - [М.]. - URL: <http://www.consultant.ru>;

8. Протокол «О предоставлении тарифных льгот» от 12.12.2008г. // Консультант Плюс: комп. справ. правовая система [Электронный ресурс] / Компания "Консультант Плюс". - Электрон. дан. - [М.]. - URL: <http://www.consultant.ru>;

9. Сидорова, В. И. Таможенно – тарифное регулирование внешнеторговой деятельности и таможенная стоимость [Текст] / В. И. Сидорова. – Владивосток: РИО ВФРТА, 2011. – 188 С.

10. Арбитражная практика. [Электронный ресурс]. – режим доступа: <http://www.arbitr.ru/as/pract/>.

*Захаричева В.С.,
студентка 2 курса специальности Операционная деятельность в логистике
КОГПОБУ «Кировский лесопромышленный колледж»
Науч. рук. – Журавлева О.В.,
преподаватель КОГПОБУ «Кировский лесопромышленный колледж»,
г. Киров*

Оптимизация движения городского общественного транспорта, с помощью компенсационных маршрутов

Общественный транспорт - это комплекс различных видов транспорта, осуществляющих перевозку населения и грузов на территории города и ближайшей пригородной зоны.

В городе Кирове весьма неоднородная сеть общественного транспорта, со множеством проблем. Начиная от маршрутов и заканчивая дорожным покрытием. Нехватка транспорта, пробки, поломки - со всем этим мы сталкиваемся постоянно. Поэтому тема оптимизации движения общественного транспорта очень актуальна.

К началу XX века население Вятки составляло 25 тысяч человек, остро встал вопрос перевозки горожан внутри города. В 1908 году ряд купцов обратился в городскую думу с предложением о строительстве в Вятке конки. Несмотря на то, что все расходы купцы брали на себя, предложение было отклонено как утопическое. В 1909 году в думу обратилась А. А. Пекарская с предложением организовать от центра до двух городских вокзалов движение омнибусов. Предложение было поддержано, цена проезда от центра до вокзала составляла 12 копеек. Омнибусы просуществовали в городе до октября 1910 года, когда Пекарская обанкротилась. 10 мая 1914 года на очередном заседании гордума признала целесообразность строительства в Вятке трамвайных путей, но из-за начавшейся первой мировой войны строительство было отложено. В 1927 году Вятская почтовая служба организовала несколько маршрутов для перевозки граждан на свободных от перевозки почты машинах. В основном, маршруты пролегали от улицы Розы Люксембург до вокзалов. В 1928 году Вятский губисполком обязал руководство почтовой конторы организовать в губернии перевозку на

автобусах, для чего из Вологды в Вятку прибыл первый автобус на базе грузовика АМО-Ф-15. Первый пробный рейс был совершён 20-21 мая в город Слободской.

Регулярный общественный транспорт в Вятке появился 1 мая 1934 году. На городские улицы выходило 3 автобуса. К 1935 году автопарк был расширен до 8 автобусов и 16 водителей.

Необходимость появления электротранспорта в Кирове была вызвана его бурным развитием в 1930—1940-х годах. Население города тогда составляло 145 тысяч жителей, а количество городских автобусов — всего 23 машины. В 1940 г. было решено создавать трамвайную систему, однако из-за войны работы так и не были завершены. В то же время население города в результате эвакуации предприятий и персонала увеличилось вдвое. Среди привезённых литейным заводом № 226 материалов обнаружались троллейбусные провода. Эта находка натолкнула местные власти на мысль о возможности строительства в городе сети троллейбуса. В декабре 1942 года стало известно, что можно получить несколько троллейбусов из Ленинграда, оттуда же поступит оборудование для тяговой подстанции. Госплан СССР согласился передать городу троллейбусные провода.

30 марта 1943 года в кировский горсовет пришёл помеченный грифом «Секретно» документ, дающий добро на постройку первого троллейбусного маршрута: Железнодорожный вокзал — ул. Комсомольская — ул. Карла Маркса — ул. Коммуны — Гостиница (около 5 км.). Первые троллейбусы прибыли в Киров по железной дороге 25 апреля 1943 года. Это были видавшие виды машины марки ЯТБ-1, № 4, 5, 10, 12, 13, 14. Некоторые из них пострадали от бомбардировок, которых избежал перевозивший их эшелон. Эти троллейбусы были отремонтированы на предприятиях города. Вместе с машинами прибыло электрооборудование.

После проведения в течение июля проектных работ началось строительство первой троллейбусной линии. Строительству помогали многие горожане, например простые жители, копали ямы под опоры контактной сети. Вместе с ними работали и будущие водители троллейбусов — в основном молодые, 17-18 летние девушки. Осенью первый отряд будущих водителей (18 курсантов) отправился обучаться в Москву.

Строительство контактной сети было завершено к 5 ноября 1943 года, за два дня до официального открытия, которое, по традиции того времени, было приурочено к политическому празднику. На первой линии: Железнодорожный вокзал — ул. Комсомольская — ул. Карла Маркса — ул. Коммуны — Гостиница, работали машины, списанные из Ленинграда. Официальное открытие троллейбусного движения состоялось 7 ноября в 18:15.

В Кирове имеется два троллейбусных парка:

- Депо № 1 (Октябрьский проспект, 75) обслуживает маршруты 3, 5, 6, 7, 8, вместительность депо — 100 троллейбусов. Депо № 1 было открыто в 1953 году.

- Депо № 2 (улица Щорса, 62) обслуживает маршруты 1, 4, 5, 6, 8, 11, 14, вместительность депо — 150 троллейбусов. Депо № 2 было открыто в 1975 году. Закрыто 5.11.2014.

Током троллейбусную сеть снабжают двенадцать тяговых подстанций.

К 1927 году в других странах, в том числе и в России появился и стал быстро распространяться новый вид транспорта — автобус. Губернское руководство, узнав о появлении первых отечественных автобусов, которые специально предназначались для пассажирских перевозок, решило, что жители Вятки должны пользоваться для своих поездок по городу именно этим транспортом. В марте 1928 года на заседании президиума Вятского губисполкома был рассмотрен вопрос о работе Вятской губернской почтово-телеграфной конторы. Губисполком обязал почтовое руководство организовать в губернии автобусное сообщение. В мае 1928 года в Вятку из Вологды прибыл первый автобус. В Вологде в то время находилось окружное почтово-телеграфное управление, которому подчинялась Вятская контора.

10 мая небольшая статья о появлении автобуса и его фотография были помещены в газете "Вятская правда". В статье сообщалось, что этот автобус планируется задействовать на перевозке пассажиров на маршруте Вятка - Слободской. Но из-за наступившей распутицы рейсы в Слободской пришлось отложить и использовать его на перевозке пассажиров по губернскому центру. Только 20-21 мая был совершен пробный рейс до Слободского. Этот маршрут существует и в настоящее время под номером 102. Вид первого автобуса вызвал у горожан интерес и желание прокатиться. Скорость его передвижения — до 50 км/час, вместимость — семь пассажиров. Потолок и стенки салона были фанерными, двери открывались вручную.

С 1 мая 1934 года по улицам Вятки начинают регулярно курсировать 3 пассажирских автобуса. Таким образом, эту дату можно считать началом регулярного движения пассажирских автобусов в городе. В январе 1935 года в автопарке имелось уже 8 автобусов, из них 4 переделаны из грузовых автомобилей на месте и 4 получены вновь. 6 Машин были рассчитаны на 16 пассажиров, 2 машины - на 26. Личный состав состоял из 16 шоферов, из них только 4 водителя имели 2-ю категорию, а 12 человек — 3-ю. Движение автобусов начиналось в 6 часов 30 минут утра и заканчивалось в половине первого ночи. За сутки они перевозили в среднем 529 пассажиров. Стоимость проезда первоначально составляла 10 копеек за км, а с 5 февраля 1935 года по решению горсовета цена была снижена до 8 копеек.

В августе 1935 года парк увеличился до 12 машин, из них 5 автобусов обслуживали центр города, остальные — рабочие районы. Количество остановок было равно 15, а прибыль от перевозки пассажиров за первое полугодие составила 35 000 рублей.

В конце 2009 — начале 2010 годов была проведена оптимизация работы городского общественного транспорта, включавшая в себя: изменение городской маршрутной сети, полный отказ от маршрутных такси

и проведение конкурса среди автотранспортных предприятий на право обслуживания маршрутов. Однако, несколько предприятий, не согласившись с итогами конкурса и вообще с проводимой реформой, продолжили осуществлять перевозку пассажиров по ранее принадлежавшим им маршрутам, часть из которых должна была быть изменена или закрыта в ходе реформы. Таким образом, вся маршрутная сеть Кирова делилась на работающие по муниципальному заказу и нелегальные маршруты. Сегодня нелегальные маршруты в Кирове не встречаются.

По состоянию на 1.01.2015 в Кирове действует 44 автобусных маршрута. Они обслуживаются 4 автотранспортными предприятиями; автобусами малой, средней и большой вместимости.

Строительство трамвая началось в 1940 году, а открытие трамвайного движения запланировано на 1 ноября 1941 года. Первая трамвайная линия города должна была пройти по Октябрьской улице (ныне — Октябрьский проспект). Также было начато строительство депо на двести вагонов (на площади по ул. Октябрьской, ныне на этом месте расположен стадион «Родина»). Однако с началом Великой Отечественной войны работы пришлось заморозить.

Несмотря на это, 1 сентября 1942 года по первому участку ходили служебные рабочие поезда от ж/д вокзала по Октябрьскому пр-ту до ОДНТ, и даже планировалось расширение сети. Однако трамвайных вагонов в Кирове никогда не было, эти поезда ходили с паровозами.

Летом 1943 года трамвайное депо было разобрано для получения стройматериалов, и недолгая история кировского трамвая закончилась.

В итоге трамвай в Кирове так и не появился, а в ноябре 1943 года в городе был пущен троллейбус.

В 1960-х годах большое количество трамвайных путей при строительстве Октябрьского проспекта были просто закатаны в асфальт, а на их месте разбита длинная аллея от памятника С.М.Кирову до памятника «Кировчане — фронту», декоративный газон с цветочными клумбами у ЦУМа и большая автостоянка у цирка.

Несмотря на то, что троллейбус считается самым экономичным видом транспорта, у него есть один весьма существенный минус. В случае аварии или поломки на линии - блокируется вся линия, в результате чего пассажиропоток останавливается.

В данном случае я предлагаю такое решение как компенсационные автобусные маршруты, которые будут дублировать троллейбусный маршрут.

Возьмем для примера маршрут 8. По статистике – по этому напряженному маршруту бывает от 7- до 15 обрывов линий и поломок троллейбусов в год на отрезке пути по улице Воровского, что ведет к замедлению движения пассажиропотока. (8 сл.)

В среднем устранение поломки на маршруте занимает 2,5 часа.

По данному маршруту ходит 12 троллейбусов

Так же по данному отрезку проходит движение маршрута №5 (9 сл.)

Маршрут №14 (10 сл.)

Все скриншоты сделаны в одно время, в час пик в 7-30 утра. Транспорт идет с полной загрузкой.

Взглянем еще раз на скриншот движения 5 маршрута (11 сл.)

Если предположить что троллейбус сломается в месте, куда указывает стрелка, то он заткнет данное направление как пробка бутылку.

В результате, исходя из среднего времени исправления неполадок (2,5 часа) будет заблокировано:

- 5 троллейбусов 8 маршрута
- 2 троллейбуса 14 маршрута
- 3 троллейбуса 5 маршрута

ИТОГО: 10 троллейбусов.

В Кирове используются троллейбусы марки ЗиУ 5:

Мест для сидения:	35
Пассажировместимость:	122

$122 \text{ (человека)} \times 10 \text{ (троллейбусов)} = 1220 \text{ человек}$

1220 человек – это то количество людей, которые могут застрять на данном отрезке времени и пространства. Они попытаются пересечь в подходящие автобусы, кто-то вызовет такси.

Но я предлагаю другой путь – компенсационные автобусные маршруты, которые в случае форсмажора могут выйти на линию. И пойдут именно по маршруту троллейбусов. Те исправные троллейбусы которые не могут продолжать путь по данному маршруту, можно пустить на другие маршруты. К конечному обороту по маршруту, поломка будет устранена, и они могут вернуться на свой маршрут.

Итак, возьмем две самые популярные модели пассажирских автобусов в Кирове: ПАЗ 32053и IrisbusIvecoCrossway LE 12. Исходя из пассажировместимости данных моделей выполним расчеты:

ПАЗ: $1220 : 42 = 29$ автобусов;

IrisbusIvecoCrossway: $1220 : 109 = 11$ автобусов.

В результате расчетов мы видим, что автобусов ПАЗ необходимо 29, а Айробус = 11.

Конечно, для реализации этого проекта, прежде всего необходима интеграция автобусного и троллейбусного депо, необходимый парк автобусов, но самое главное - это желание руководителей пассажирских предприятий менять свое отношение к работе. Первые шаги сделаны – это например умные остановки, мониторинг пассажирского транспорта. Может в недалеком будущем будет решена и проблема блокировки троллейбусных линий и вытекающих из этого проблем!

Литература

1. <http://wikiroutes.info/kirov> - маршруты городского транспорта
2. <http://m.cdsvyatka.com/> - мониторинг пассажирского транспорта
3. <http://www.mo-kirov.ru/gorozhanam/transport>
4. <https://ru.wikipedia.org>

*Зубова А.А.,
студентка 3 курса Ярославского филиала
Московского финансово-юридического университета МФЮА
Науч. рук. – Юрченко А.В.,
канд. воен. наук, доцент,
зав. кафедрой экономических дисциплин Ярославского филиала
Московского финансово-юридического университета МФЮА,
г. Ярославль*

Некоторые аспекты управления семейным бюджетом

Как правильно обращаться с деньгами и сохранить накопленные сбережения? Однозначного ответа на данный вопрос не существует.

Большинство специалистов советуют всем потребителям обратить внимание на тонкости человеческой психологии и по возможности использовать их в своих интересах.

Здесь кроется главный ответ на вопрос, почему мы зачастую любим тратить деньги больше, чем копить. Но даже такое неоднозначное свойство нашей природы можно обратить себе на пользу.

Сделать это очень просто. Допустим, вы копите деньги на отпуск и планируете к определенному сроку собрать установленную сумму. Как только вам удалось скопить очередные 5000 рублей, порауйте себя, потратив 500 рублей на что угодно. Такой простой секрет, как показывает практика, почти всегда приносит результат.

Рекомендуется откладывать сбережения по «методу шести кувшинов». Фактически все ваши доходы распределяются по шести категориям, следующим образом:

55% – обязательные расходы: жилье, повседневные продукты, транспорт, страховка, оплата разнообразных счетов;

10% – развлечения: кино, рестораны, боулинг и прочие приятные мелочи жизни;

10% – образование: оплата книг, обучающих курсов и программ;

5% – подарки: благотворительность и подарки для родных и друзей;

10% – сбережения: откладываем на крупные покупки от путевок до авто;

10% – фонд финансовой свободы: инвестиции, вложения, деньги, которые вы никогда не тратите, но только приумножаете.

В России самой распространенной схемой управления деньгами в семье является общий бюджет. Часто муж и жена устанавливают друг для друга финансовые лимиты. Это так сложилось исторически: со времен СССР в семьях работали оба супруга и логичным было объединять их доход.

Смешанный бюджет, когда какая-то часть доходов и расходов семьи общая, а какая-то - личная, предпочитают лишь чуть больше 10% населения.

Обе эти модели бюджета (общий и смешанный) подойдут семьям где:

1) только один человек готов взять на себя роль «бухгалтера» – того, кто ведет учет расходов и доходов;

2) доходы нестабильны – чтобы оба члена семьи знали, когда возникает брешь в доходах, и решали, чем ее закрывать.

Общий или смешанный бюджет – мера вынужденная. Но с другой стороны, отдельный бюджет, по мнению некоторых специалистов, может свидетельствовать о проблемах в паре. Если муж и жена планируют свое финансовое будущее отдельно друг от друга, то не совсем понятно, почему эти люди оказались вместе.

Также статистика показывает, что бюджет, контролируемый одним из супругов, следствие большой разницы в сумме доходов каждого из супругов. Чем выше доход в семье, тем чаще финансовая власть оказывается в руках мужчины. В семьях с низким доходом деньгами распоряжаются обычно женщины.

Таким образом, выбор того или иного типа бюджета часто происходит под влиянием обстоятельств:

– потому, что так вели бюджет родители;

– потому, что так проще сбалансировать бюджет при небольших доходах;

– по причине неспособности одного из супругов взять на себя ответственность;

– из-за нежелания согласовывать свои расходы с женой (мужем);

– наконец, по причине – «кто зарабатывает, тот и решает».

При создании семьи, мало кто задумывается о финансовой составляющей. А ведь новая семья – это и новые финансовые затраты. Важно научиться совмещать интересы обоих супругов, не забывая о важных составляющих любого бюджета – коммунальные услуги, продукты, мебель и т.д. [1].

Семейный бюджет - это ключевой принцип управления финансами в семье и прекрасная возможность сформировать отношения доверия между мужчиной и женщиной. Бюджет считается семейным, если учитывает все семейные доходы и расходы, то есть, семейный бюджет является общим для мужа и жены. Совместный семейный бюджет лежит в основе здоровой и сильной семьи.

Тема планирования семейного бюджета очень актуальна в наше время. Планировать семейный бюджет нужно, исходя из потребностей конкретной семьи. Чаще всего выделяют такие категории: налоги, жилье, еда, автомобиль, кредиты, ипотека, ссуда, одежда, отдых, школа, медицина, непредвиденные расходы и другое. Для молодых родителей почти все категории сохраняются, но прибавляются расходы на коляску, игрушки, детское питание и другие необходимые вещи. Таким образом, бюджет должен отображать ваши потребности и особенности. Не стоит забывать про графу непредвиденные расходы, а бывают они почти всегда.

Доход семьи складывается из зарплаты обоих супругов с различными премиями и другими начислениями и доплатами, учета социальных и

страховых выплат (пенсии, пособия и т.п.). Некоторые семьи учитывают продукты, получаемые от своих участков (фрукты, овощи и т.д.). Расходы бывают обязательные и произвольные. Из обязательных: налоги, коммунальные услуги, кредиты, питание, транспорт – это ежемесячные расходы любой семьи. Произвольные: покупка крупной бытовой техники, расходы на поход в кино или зоопарк – это непредвиденные расходы семьи, которые варьируются от месяца к месяцу, они могут быть не каждый месяц и иметь разный размер [2].

Этапы ведения семейного бюджета:

1. Постановка целей.
2. Составление бюджета (финансовое планирование).
3. Ведение бюджета.
4. Анализ бюджета.
5. Замкнутый круг расходов.

Рассмотрим эти составляющие более подробно.

Этап 1: постановка целей. Если у вас есть четкая цель, вы можете сформировать ваш семейный бюджет таким образом, чтобы он как лучше отвечал интересам вашей семьи.

Этап 2: финансовое планирование в семье. На этом этапе разделите все семейные расходы на три больших блока: 1) необходимо; 2) нужно; 3) хотим [3, с. 202].

Исходя из принципа «необходимо, нужно и хочу» разделите и запланируйте все будущие расходы, формируя основу семейного бюджета в месяц.

Например, необходимые расходы - это оплата аренды квартиры, покупка продуктов питания, оплата коммунальных услуг. Нужно - это ежедневные расходы на транспорт, обеды на работе, представительские расходы. Представим, что жене нужна верхняя одежда на зиму - заносим его в графу «необходимо», поскольку это объективная потребность. Но жена хочет шубу - и сразу нарисовалась плановая расход в графе «хочу». Этого плана двое должны четко придерживаться в течение месяца, ежедневно фиксируя и отслеживая свои расходы.

Этап 3: ведение семейного бюджета. Если Вы решили изменить и усовершенствовать систему управления финансами в вашей семье - начните отслеживать ваши расходы. 3-4 месяца от начала бюджетирования являются контрольными. В течение этого времени вы отслеживаете свои расходы, собираете чеки и записываете их. Цель - узнать «Сколько стоит жизнь моей семьи?»

Этап 4: анализ семейного бюджета. Начать эффективное управление деньгами невозможно без полного анализа. Вопросы, на которые Вы должны знать ответ:

- На что я/наша семья тратит деньги?
- Какие затраты были лишними? Какие необходимы?
- На чем можно было экономить?
- Сколько нам необходимо, нужно и сколько мы хотим?

Этап 5: замкнутый круг расходов. Среднее арифметическое каждой из граф (необходимо, нужно и хочу) за 3-4 месяца отныне становится Вашей «опорной» цифрой для планирования бюджета на следующий месяц. Замкнутый круг расходов - это серьезное решение для семьи. Советуем принять его в процессе открытой искренней беседы. Так супруги решают, что сумма общих расходов семьи не должна превышать ту, которая была выведена в течение трех контрольных месяцев. На этом этапе важно помнить о целях, которые вы ставили перед собой, когда начинали вести семейный бюджет.

Помните, что принципы, по которым вели бюджет в течение прошлых трех месяцев, остаются неизменными, если семья превышает запланированный «лимит» - вы можете погасить «долг» перед семьей из другой колонки своих расходов. Таким образом, мы замыкаем круг расходов семьи.

Деньги, которые остаются «вне круга» называются «свободными» и могут быть потрачены (сэкономленные) на те цели, которые семья ставила перед собой на первом этапе планирования бюджета. Эти средства могут быть потрачены на инвестиции, обучение, крупные покупки, благотворительность и т.д. [4].

Вопрос о планировании общего бюджета возникает, пожалуй, в каждой молодой семье. Финансовая сфера часто является проблемным вопросом молодоженов и даже семейных пар с опытом. Иногда именно различия во взглядах на финансы, разные подходы к деньгам и управления ими становятся почвой для проблем и семейных конфликтов.

Чем легче вы будете относиться к деньгам - тем легче они будут находить вас. Поэтому не стоит считать каждую копейку, нужно просто разумно подходить к расходованию семейного бюджета и накоплению общих сбережений.

Литература

1. Тонкости человеческой психологии. [Электронный ресурс]. URL: http://arb.ru/b2b/trends/tonkosti_chelovecheskoy_psikhologii-9928017/.
2. Как составлять семейный бюджет. [Электронный ресурс]. - URL: <http://sorokulya.ru/kak-sostavlyat-semejnyj-byudzhet/>.
3. К. Хилл. Благосостояние, богатство и деньги. – Н. Новгород: Центр Агапе, 2008. – 302 с.
4. Семейный бюджет. [Электронный ресурс]. URL: <http://www.kleopatra.ru/2010-11-02-12-10-46/937-2011-07-24-18-47-18>.

*Кабанов В.Д.,
студент специальности *Операционная деятельность в логистике*
КОГПОБУ «Кировский лесопромышленный колледж»
Науч. рук. – Журавлева О.В.,
преподаватель КОГПОБУ «Кировский лесопромышленный колледж»,
г. Киров*

Современная военная логистика. Снабжение

Военная логистика - это системы снабжения армии всем необходимым для нормального ее существования.

Заложил начало военной логистики византийский император Лев VI Мудрый. Он наряду с основными военными дисциплинами - стратегии и тактики разработал несколько вспомогательных – науку о вооружении войск, о строительстве защитных сооружений и военных лагерей, военную медицину и, конечно же, логистику. Военная логистика - это наука о самой структуре войска, о его снабжении, и нормах продолжительности движения и отдыха войск. Во время второй мировой войны логистика получила огромное развитие. Но больше всего в этом преуспела американская армия. Четко рассчитанная и слаженная работа военно–промышленного комплекса, транспорта и складов снабжения, американские войска вовремя и в полном объеме были снабжены всем необходимым. Впервые были применены пакетные и контейнерные перевозки.

Ярким современным примером военной логистики является разоружение Ирака американскими войсками в 2003 году. Была очень эффективная система снабжения, почти на каждого военнослужащего приходилось 3–4 специалиста-логиста.

Современная армия в настоящее время не может существовать без военной логистики. Военнослужащие, которые служат в системе военного снабжения, называются интендантами. Во все времена и во всех мировых армиях эти скромные труженики армейского тыла были в тени подвигов бойцов фронтовых частей. Но без их слаженной работы не поднимется в воздух ни один самолет, не двинется с места ни один танк, и не поднимется в атаку пехота.

Военные логистические системы снабжения относятся к числу наиболее масштабных и аккумулируют в себе все типичные проблемы: иерархичность, территориальную разветвленность, большое количество номенклатурных позиций (свыше 600 тыс. ед.), высокую стоимость запасных частей и т.д. Учитывая требования, предъявляемые к военным логистическим системам снабжения, рассмотрим один из ключевых элементов концепции военной логистики — принципы обеспечения войск.

В русский язык термин «логистика» ввёл в начале XIX века французский военный специалист Антуан Жомини.

В 21 веке военная логистика становится чрезвычайно актуальной т.к. уровень вооружения позволяет преодолевать большие расстояния, армии становятся профессиональными и чрезвычайно сложными по снабжению.

Военная логистика во второй мировой войне

22 июня 1941 года боевые действия начались с массированного наступления группы немецких армий и их союзников на линии протяжённостью 3000 км, от Белого до Чёрного моря. В качестве ключевой точки я предлагаю взять пограничный Брест, ставший символом начала войны и находящийся на направлении главного удара противника. Расстояние от Москвы – центра концентрации населения, производства, главного транспортного узла страны, до Бреста – 1000 км. А от центра Германии Берлина до Бреста – 800 км. Уже отсюда видно, что противнику объективно легче организовать переброску войск и всего остального, необходимого для ведения войны, к месту боевых действий. Помимо расстояния, как такового, есть и более серьёзные факторы: территория и население и, как следствие, концентрация ресурсов; степень развития дорожной сети, означающая способность быстрого перемещения ресурсов.

К 22 июня 1941 года под контролем нацистской Германии и их союзников (Финляндии, Венгрии, Румынии, Болгарии, Италии, Испании, а в некотором смысле – и Франции) была вся территория континентальной Европы, с населением, на тот момент, около 300 млн. человек, в том числе 80 млн. – население собственно Германии. При этом площадь Европы, подконтрольной нацистам на тот момент, составляет 3,5 млн. кв. км.

Численность населения можно рассматривать как индикатор возможностей для призыва в армию и концентрации производственных ресурсов. Их у противника было заметно больше, при этом они были сконцентрированы на существенно меньшей территории и ближе к линии фронта, что обеспечивает, при прочих равных условиях, возможность их более оперативной и дешёвой доставки. Но этих прочих равных условий тоже не было. Где более густая дорожная сеть – в России или в Западной Европе

Для создания более объективной картины дадим характеристику не только основной (своевременность, полнота, надёжность), но и дополнительной группе принципов (устойчивость, информационная безопасность, экономичность, целостность, иерархичность, системный подход, универсальность).

Принципы своевременности, полноты и надёжности предполагают обеспечение войск в соответствии с их реальной потребностью в установленные сроки путем использования гарантированных действенных механизмов.

Принцип устойчивости. Логистические системы военного назначения должны быть построены таким образом, чтобы в угрожаемый период (отрезок времени, который обычно предшествует началу войны) и в военное время вооруженные силы обеспечивались соответствующими ресурсами с

минимальными потерями, возникающими в результате воздействия противника.

Принцип информационной безопасности предполагает возможность противостоять несанкционированному доступу к информационным ресурсам вооруженных сил РФ.

Принцип экономичности проявляется в основном в условиях мирного времени, когда возможен поиск менее затратных способов выполнения логистических задач.

Принцип целостности предполагает функциональную связанность элементов системы материально-технического обеспечения войск при их внутренней структурной независимости.

Принцип иерархичности предполагает, что все основные вопросы, связанные с материально-техническим обеспечением войск, должны решаться путем организации эффективного взаимодействия органов военного управления всех уровней (Центр, военный округ, воинская часть).

Принцип системного подхода предполагает рассмотрение вопросов обеспечения войск в качестве составляющей экономической системы России. Принцип универсальности предполагает разработку и использование единых подходов к организации материально-технического обеспечения войск. Основные проблемы в военной логистике возникают, когда ведутся боевые действия, особенно широкомасштабные. Дороги и пути сообщения между населенными пунктами на территории, куда необходимо доставить вооружение, обмундирование, провиант, находятся под обстрелом противоборствующих сторон.

Таким образом, военная логистика должна отличаться наибольшей гибкостью и многовариантностью возможных решений, что будет обеспечивать успех военных действий.

В настоящее время Российская федерация участвует в военном конфликте в Сирии.

30 сентября 2015 года Совет Федерации РФ единогласно одобрил запрос президента России Владимира Путина на использование Вооруженных сил страны за пределами ее территории. Сразу после решения Совфеда российская авиационная группа, размещенная на сирийском аэродроме Хмеймим, нанесла первые точечные авиаудары по объектам ИГИЛ (запрещенная в России организации) в сирийских провинциях Хомс и Хама.

В состав группы вошли более 50 самолетов и вертолетов, в том числе фронтовые бомбардировщики Су-34 и Су-24М, штурмовики Су-25СМ, истребители Су-30СМ и Су-35С, ударные вертолеты Ми-24П, а также транспортно-штурмовые вертолеты Ми-8АМТШ.

Помимо ВКС РФ, к операции был также привлечен российский Военно-морской флот. В ночь с 6 на 7 октября 2015 года корабли Каспийской флотилии ВМФ РФ из акватории Каспийского моря нанесли массированный удар крылатыми ракетами ЗМ-14 комплекса морского базирования "Калибр

НК" по объектам ИГ на территории Сирии. 26 ракет были выпущены с кораблей "Дагестан", "Град Свяжск", "Великий Устюг" и "Углич".

20 ноября 2015 года глава военного ведомства Сергей Шойгу доложил президенту РФ Владимиру Путину, что корабли Каспийской флотилии выполнили пуски 18 крылатых ракет по семи целям в провинциях Ракка, Идлиб и Алеппо, поразив все цели.

1 февраля 2016 года Минобороны РФ сообщило о переброске Су-35 в Сирию, истребители приступили к выполнению боевых задач на авиабазе Хмеймим.

Основной ударной силой российской авиагруппы в Сирии является модернизированный фронтовой бомбардировщик Су-24М.

В настоящее время Су-24 и его модификации состоят на вооружении ВВС России, а также Азербайджана, Казахстана, Узбекистана и Украины. Порядка 120 модифицированных единиц планируется заменить на Су-34 к 2020 году.

Многофункциональный истребитель-бомбардировщик поколения "4+" Су-34 (по классификации НАТО - Fullback) предназначен для нанесения высокоточных ракетно-бомбовых ударов, в том числе с использованием ядерного оружия, по сухопутным и надводным целям в любое время суток. Основной ударный самолет Воздушно-космических сил России.

Всепогодный фронтовой бомбардировщик является модернизацией истребителя Су-27. Главный конструктор - Роллан Мартиросов.

Первый полет совершил 13 апреля 1990 года. На вооружение ВВС России

Самолет оборудован системой дозаправки топливом в полете. Су-34 оснащен двумя турбореактивными двигателями АЛ-31Ф М1 с тягой 13 300 кгс на режиме "форсаж" каждый. Экипаж самолета - 2 человека.

По информации из открытых источников, в декабре 2014 года на вооружении ВВС России состояло 55 единиц Су-34. Всего Минобороны РФ намерено принять на вооружение 120 Су-34.

Любая война — это прежде всего планы а это в свою очередь логистика. «Привходящие» факторы (интервенция, например) имеют вспомогательный характер. С точки зрения логистики, Сирия страна довольно «прозрачная». В ней можно не контролировать территорию, а контролировать транспортные коридоры и несколько десятков перекрестков (кстати, посмотрите на карту и вы сразу поймете, что ценность Пальмиры далеко не только в статуях).

Как вы понимаете, вся эта техника и люди нуждаются в снабжении. Сирия не граничит с Россией. Я предлагаю детально остановиться именно на этом аспекте военной логистики. Напрямую через Турцию доставку осуществлять нельзя по понятным причинам. Остается только морской путь.

«Для устойчивого обеспечения керосином российского авиационного контингента в Сирии будут привлечены, в том числе морские танкеры Черноморского, Балтийского и Северного флотов», — рассказал источник Интерфакса. По его словам, БМТ «Иван Бубнов», «Сергей Осипов»

и «Генрих Гасанов», а также танкер Балтфлота «Лена» будут совершать рейсы из Новороссийска в сирийский порт Латакия под конвоем боевых кораблей оперативного соединения ВМФ в Средиземном море.

В состав вспомогательных сил Черноморского флота входит БМТ проекта 1599-В «Иван Бубнов» (выполняет задачи боевой службы в Средиземном море). В составе отряда судов обеспечения Северного флота — БМТ «Сергей Осипов» (обеспечивает отряд боевых кораблей в Арктике) и «Генрих Гасанов». Танкер Балтфлота проекта 577 «Лена» вернулся 8 сентября в Балтийск после выполнения задач в Средиземном море. БМТ проекта 1599-В способны перевозить 1000 т авиатоплива, а также 2050 т дизельного топлива, 8250 т мазута, до 220 т сухих грузов и продовольствия.

Командование Минобороны организовало «тесное взаимодействие с представителями вооруженных сил Ирана и Ирака в целях обмена разведданными и предотвращения возможных инцидентов в воздухе» с помощью международного координационного центра в иракском Багдаде, рассказал Конашенков. Россию в этом центре представляет 53-летний генерал-лейтенант Сергей Кураленко, ранее командовавший 6-й общевойсковой армией Западного военного округа. Весь контингент России в Сирии не превышает 2 тыс. человек: в их числе морпехи из Крыма, батальон материально-технического обеспечения и 50 самолетов и вертолетов. Это в разы меньше, чем во время операции в Южной Осетии.

Литература

1. scienceforum.ru Фролов М.А. ВОЕННАЯ ЛОГИСТИКА. ПРОБЛЕМЫ И ИХ РЕШЕНИЯ.
2. <http://dentv.ru/content/view/populyarno-o-voennoj-logistike/> Борис Юлин Популярно о военной логистике
3. <http://dic.academic.ru/> Словари и энциклопедии на Академике
4. <http://www.pretext.ru/> Война — это логистика

*Коковихина С.Н.,
студентка 2 курса экономического факультета
ФГБОУ ВО «Вятская ГСХА»
Науч. рук. – Юдинцева Л.А.,
канд. экон. наук, ст. преподаватель
ФГБОУ ВО «Вятская ГСХА»,
г. Киров*

Развитие понятия «оценка» в бухгалтерском учете

Одной из важнейших особенностей системы бухгалтерского учета является принцип оценки. Любое имущество, обязательство и хозяйственные операции должны быть оценены. Оценка помогает

обеспечить сопоставимость показателей хозяйственной деятельности предприятия. Знание ее основ позволяет пользователям бухгалтерской (финансовой) отчетности понимать смысл учетных данных и способствует принятию грамотных управленческих решений. Только после оценки факт хозяйственной жизни становится объектом бухгалтерского учета. Оценка приобретает исключительное значение для всех участников рынка. Поэтому актуальность данной темы не вызывает сомнений.

В экономической литературе представлены различные толкования понятия «оценка», причем отечественные и западные ученые трактуют данное определение в бухгалтерском учете по - разному.

Так, в Федеральном законе «О бухгалтерском учете» № 402-ФЗ от 06.12.2011г. (ред. от 04.11.2014г.) [18] под оценкой понимается денежное измерение объектов бухгалтерского учета.

Большой экономический [3] и Большой бухгалтерский словарь [4] обозначают оценку как «процедуру определения цены, ценности или мнения о ценности, уровне или значимости».

В Толковом словаре русского языка С.И. Ожегова и Н.Ю. Шведовой [12] указывается, что «оценка – мнение о ценности, уровне или значении».

Определение оценки в Толковом словаре русского языка по сути дополняет определение, которое указано в большом экономическом и большом бухгалтерском словарях.

Современный экономический словарь [14] употребляет оценку только по отношению к какому – либо объекту, например «оценка риска», «оценка статей бухгалтерского учета», «оценка стоимости предприятия».

Оценка, по мнению доктора экономических наук, профессора В.В.Ковалева [6] – это характеристика объекта (события), позволяющая выделить его из совокупности других объектов (событий), или упорядочить их.

«Оценка объектов бухгалтерского учета – наиболее важный фактор, обеспечивающий достоверность бухгалтерского учета и отчетности» - считает другой современник, известный ученый в области методологии бухгалтерского учета В.Ф. Палий [13].

Профессор Я. В. Соколов [16] дает следующее определение: «Оценка есть способ перевода учетных объектов из натурального измерителя в денежный. Она выполняется в целях тех или иных хозяйствующих субъектов и представляет собой воплощение принципа квантификации».

По мнению профессоров В.Д. Новодворского и А.Н. Хорина [10], «оценка есть особый вид экономического измерения, при котором существенное значение имеет выбор единицы измерения».

М.И. Кутер [7] считает, что бухгалтерский смысл понятия «оценка» предполагает сочетание трех составляющих элементов:

- 1) объекта или события, которые являются объектами бухгалтерского наблюдения;
- 2) подлежащего количественной оценке свойства (качества, признака) объекта, показывающего стоимость объекта;

3) шкалу измерения или совокупность единиц, в которых можно выразить свойство.

В.Г. Макаров и В.П. Астахов [1] под оценкой понимают способ выражения хозяйственных средств и экономических событий в денежном измерении, на основе которого осуществляется текущий бухгалтерский учет хозяйственных операций во всех сферах экономической деятельности.

М.Ю. Медведев [9] дает своеобразное определение данной категории, считая, что «учет объектов в бухгалтерском учете по основаниям (в численном выражении) носит название оценки».

Таким образом, все вышеперечисленные авторы объясняют оценку, как характеристику объекта, обеспечивающую достоверность бухгалтерского учета.

Другая группа отечественных ученых (Ю.А. Бабаев [2], Н.Л. Вещунова, Л.Ф. Фомина [5], Н.П. Любушин, В.В. Жаринов, Н.В. Бородина [8] В.Г. Гетьман [19], Е.А. Мизиковский [17], Л.М. Полковский [11], Т.М. Рогуленко, В.П. Харьков [15]) приводят различные определения оценки, содержание которых сводится в основном к обозначению оценки как способа отражения объектов бухгалтерского учета в денежном измерении. Данные авторы дают понятие оценки, которое не противоречит определению, указанному в Федеральном законе РФ «О бухгалтерском учете».

Американские ученые Э.С. Хендриксен и М.Ф. Ван Бреда [21], которые являются одними из известных теоретиков современного западного учета, считают: «Оценка в бухгалтерском учете – это процесс присвоения денежных показателей объектам учета или элементам деятельности фирмы». Данное определение во многом похоже на определение отечественных ученых. Но в трактовке западных авторов отмечается, что оценка – это не присвоение стоимостных значений объектам бухгалтерского учета, а какой – то процесс или процедура учета.

По мнению другого зарубежного ученого С.С. Стивенса [22], оценка представляет собой «присвоение численных значений объектам или событиям по определенным правилам».

В положении о концепции бухгалтерского учета, где упоминаются принципы финансового учета в США [21], говорится, что «оценка - это процедура присвоения объектам бухгалтерского учета определенных денежных величин, как для агрегированного использования, в частности для итоговой оценки активов, так и для отдельных объектов в зависимости от конкретной ситуации».

Таким образом, в современном понимании оценка – это многозначный термин. Определения оценки западных ученых во многом схожи с трактовками отечественных ученых. Поэтому основным свойством данного понятия в бухгалтерском учете является абсолютная или сравнительная ценность какого-либо объекта.

Литература

1. Астахов В.П. Теория бухгалтерского учета / В.П. Астахов – М.: «Контур», 1998 – 352с.
2. Бабаев Ю.А. Теория бухгалтерского учета / Ю.А. Бабаев – М.: ТК Велби, Изд – во «Проспект», 2005 – 256с.
3. Большой экономический словарь / под ред. А.Н. Азрилияна – М.: Институт новой экономики, 2004 – 1376 с.
4. Большой бухгалтерский словарь / под ред. А.Н. Азрилияна – М.: Институт новой экономики, 1999 - 574 с.
5. Вещунова Н.Л., Фомина Л.Ф. Самоучитель по бухгалтерскому и налоговому учету / Н.Л. Вещунова, Л.Ф. Фомина – М.: ТК Велби, 2003 – 464с.
6. Ковалев В.В. Финансовая отчетность и ее анализ (основа балансоведения) / В.В. Ковалев - М.: ТК Велби, Изд – во «Проспект», 2004 – 432с.
7. Кутер М.И. Теория бухгалтерского учета / М.И. Куттер – М.: Финансы и статистика, 2003 – 640с.
8. Любушин Н.П., Жаринов В.В., Бородина Н.В. Теория бухгалтерского учета / под ред. В.Д. Новодворского – М.: ЮНИТИ – ДАНА, 2000 – 294с.
9. Медведев М.Ю. Общая теория учета: естественный, бухгалтерский и компьютерный методы / М.Ю. Медведев – М.: Издательство « Дело и Сервис», 2001 – 752с.
10. Новодворский В.Д., Хорин А. Н. О методах стоимостной оценки / В.Д. Новодворский, А.Н. Хорин // Бухгалтерский учет – 1995 - № 6.
11. Полковский Л.М. Теория бухгалтерского учета / Л.М. Полковский – М.: Экономика и финансы, 2005 – 560с.
12. Ожегова С.И., Шведова Н. Ю. Толковый словарь русского языка: 80 000 слов и фразеологических выражений / С.И. Ожегова, Н.Ю. Шведова – М.: Азбуковник, 2010 – 944с.
13. Палий В.Ф. Бухгалтерский учет: субъективные суждения и объективные раелии / В.Ф. Палий // Бухгалтерский учет – 2004 - № 9.
14. Райзберг Б.А., Лозовский Л.Ш., Стародубцева Е.Б. Современный экономический словарь / Б.А. Райзберг, Л.Ш. Лозовский, Е.Б. Старобудцева - М.: ИНФРА – М, 2004 – 480с.
15. Рогуленко Т.М., Харьков В.П. Бухгалтерский учет / Т.М. Рогуленко, В.П. Харьков – М.: Финансы и статистика, 2005 – 352с.
16. Соколов Я.В. Основы теории бухгалтерского учета / Я.В. Соколов – М.: Финансы и статистика, 2003 – 496с.
17. Теория бухгалтерского учета / под редакцией Е.А. Мизиковского – М.: Юристъ, 2001 – 400с.
18. Федеральный закон «О бухгалтерском учете» от 06.12.2011г. № 402 - ФЗ
19. Финансовый учет: учебник / под ред. В.Г. Гетьмана – М.: Финансы и статистика, 2004 – 784с.

20. Хендриксен Э.С., Ван Бреда М.Ф. Теория бухгалтерского учета / под ред. Я.В. Соколова – М.: Финансы и статистика, 1997 - 576с.

21. Accounting Research Study A Statement of Basic Accounting Theory, SFAC.

22. Stefens S.S. On the theory of scales of measurement. Science, January – June.

*Колесова Е.С.,
студентка 3 курса Ярославского филиала
Московского финансово-юридического университета МФЮА
Науч. рук. – Юрченко А.В.,
канд. воен. наук, доцент,
зав. кафедрой экономических дисциплин Ярославского филиала
Московского финансово-юридического университета МФЮА,
г. Ярославль*

Проблемы развития малого и среднего предпринимательства в Российской Федерации

Согласно Гражданскому кодексу Российской Федерации предпринимательство – это «самостоятельная, осуществляемая на свой риск деятельность, направленная на систематическое получение, прибыли от пользования имуществом, продажи товаров, выполнения работ или оказания услуг лицами, зарегистрированными в этом качестве в установленном законом порядке».

В Российской Федерации деятельность малых и средних предприятий регулируется Федеральным законом от 24.07.2007 года № 209-ФЗ «О развитии малого и среднего предпринимательства в Российской Федерации» [1]. Согласно этому закону субъектами малого и среднего предпринимательства являются «внесенные в единый государственный реестр юридических лиц потребительские кооперативы и коммерческие организации (за исключением государственных и муниципальных унитарных предприятий), а также физические лица, внесенные в единый государственный реестр индивидуальных предпринимателей и осуществляющие предпринимательскую деятельность без образования юридического лица». Также определена численность работников для каждой категории субъектов: для микропредприятий – до 15 человек; для малых предприятий - до 100 человек; для средних – от 101 до 250 человек.

Малые и средние предприятия – это 5,6 млн. хозяйствующих субъектов, 95% от всех коммерческих предприятий по стране, рабочие места для 18 млн. граждан. Около одной пятой валового внутреннего продукта России, а во многих субъектах Российской Федерации треть и более валового регионального продукта создаются такими компаниями. Сектор малого предпринимательства сосредоточен в сферах торговли и предоставления

услуг населению. Средние предприятия в большей степени представлены в сферах с более высокой добавленной стоимостью – обрабатывающая промышленность, строительство, сельское хозяйство.

Малое предпринимательство играет ведущую роль в развитии экономики любой страны. Его динамика влияет на экономический рост, научно-технический прогресс, насыщенность рынка качественными товарами. Кроме того, малый бизнес выполняет важнейшие для национальной экономики функции: внедряет инновации, поддерживает оптимальную конкурентную среду, создает дополнительные рабочие места, противодействует монополизму и расширяет потребительский спрос.

В последние годы динамика развития малого и среднего предпринимательства является отрицательной. Доля малых и средних предприятий в обороте предприятий в целом по экономике, по данным Росстата, поступательно снижается. Падение показателя только в 2014 году по сравнению с 2013 годом составило 1,8% – с 34,2% в 2013 году до 32,4% в 2014 году. За аналогичный период доля средних предприятий в обороте экономики снизилась с 4,1 до 3,9%, а малых предприятий – с 21,6 до 20,4% [2]. Данная динамика представлена на рисунке.



Рисунок. Доля малых и средних предприятий в обороте экономики

Сейчас малое и среднее предпринимательство в России представляется собой важнейший элемент современной экономики. Но уровень развития малых и средних предприятий по-прежнему ниже, чем в других странах. Поэтому по сравнению с зарубежными странами развитие данного вида предпринимательства России имеет много отличий.

Малое и среднее предпринимательство развивается в непростых условиях, что может сдерживать их дальнейшее развитие. Данный вид предпринимательства ежедневно сталкивается с различными проблемами. К основным из них можно отнести: слабый уровень государственной

поддержки, жесткая конкуренция, недостаток и финансовых ресурсов, высокая стоимость аренды, низкая кадровая подготовка, жесткая налоговая политика, требования и проверки со стороны государства, ужесточение условий и неплатежи со стороны потребителя, спад спроса на продукцию. Все эти проблемы могут оказывать негативное влияние на развитие малого и среднего предпринимательства. Рассмотрим подробно некоторые из них.

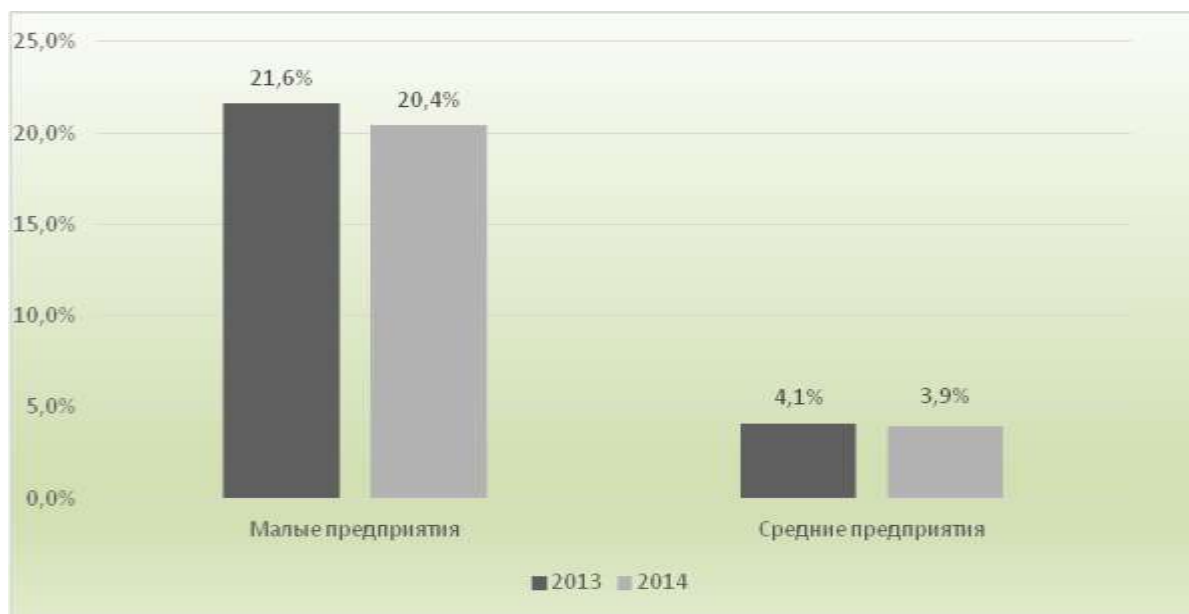
Одной из основных проблем развития малого и среднего предпринимательства является проблема с налоговой системой и несовершенной законодательной базой государства. К проблемам с налоговой системой можно отнести высокий уровень налоговых ставок и ограниченный перечень налоговых льгот. Из-за высоких налогов предприятию может не хватать средств на свое дальнейшее развитие и в конечном итоге это приводит к закрытию предприятия. Задержка или поздняя оплата налогов влечет за собой штрафы и жесткие налоговые вычеты, что также может плохо отразиться на деятельности предприятия. Конечно, сейчас государство разрабатывает различные специальные программы для малого и среднего предпринимательства. Но выплаты по налогам по-прежнему отнимают большую часть дохода. Проблема с несовершенной законодательной базой выражается в постоянных изменениях и поправках в нормативно-правовых актах, регулирующих деятельность малого и среднего предпринимательства.

Еще одной проблемой малого и среднего предпринимательства является недостаток финансовых ресурсов. Это может выражаться в нехватке средств для открытия своего бизнеса или поддержки уже действующего. В основном эта проблема связана с сложностью получения кредита в банке. В основном банки не стремятся давать кредиты малым и средним предприятиям из-за большой вероятности невыплаты этих кредитов и банкротства предприятия. Найти инвестора для продвижения своего бизнеса также тяжело. Все это также отрицательно сказывается на развитии малого и среднего предпринимательства.

Также можно выделить такую проблему как кадровая подготовка. Сейчас одна фирма может выполнять сразу несколько задач и основной проблемой появляется поиск квалифицированных специалистов, которые могли бы выполнять различные задачи и разбираться во многих вещах. При этом предприятию необходимо найти то, чем мотивировать своих сотрудников. Это также является одной из проблем из-за конкуренции с крупными предприятиями в плане заработной платы. Поэтому на малых и средних предприятиях проблема с кадровой является не менее важной.

Спад спроса на продукцию и неплатежи со стороны потребителя также одна из проблем малого и среднего предпринимательства. Малые предприятия не могут обеспечить большой выпуск продукции или оказывать услуги для большого количества потребителей. Стоимость товаров или услуг тоже может быть значительно выше, чем у крупных предприятий. Из-за этого спрос на продукцию малых и средних предприятий может также быть

небольшим. Все это может привести к тому, что предприятие работает с очень узким кругом потребителей или просто простаивает.

К настоящему времени в России созданы организационные и нормативно-правовые основы государственной поддержки малого и среднего предпринимательства. Теме развития малого и среднего предпринимательства уделяется большое внимание руководством страны. Например, создана Правительственная комиссия по вопросам конкуренции и развития малого и среднего предпринимательства. А в 2015 году теме развития малого и среднего бизнеса было посвящено отдельное заседание Государственного совета Российской Федерации.

Также реализуется ряд масштабных программ финансовой поддержки, в рамках которых во всех регионах страны предприниматели имеют возможность получить грант на начало собственного дела, микрозайм, гарантию по кредиту или кредит на льготных условиях.

В субъектах Российской Федерации сформирована развернутая сеть организаций, образующих инфраструктуру информационно-консультационной и имущественной поддержки бизнеса: бизнес-инкубаторы, промышленные парки, центры развития бизнеса, центры поддержки в сфере инноваций и промышленного производства, центры поддержки экспорта.

Таким образом, малое и среднее предпринимательство имеет ряд проблем, которые могут негативно влиять на их развитие и дальнейшую деятельность. Но все же, с помощью развития государственных программ поддержки малого и среднего предпринимательства большую часть таких проблем или, возможно, даже все можно решить.

Литература

1. Федеральный закон от 24.07.2007 г. № 209-ФЗ "О развитии малого и среднего предпринимательства в Российской Федерации" [Электронный ресурс]. - <http://base.garant.ru/12154854/#text#ixzz3IsAmSqjp>.
2. Федеральная служба государственной статистики [Электронный ресурс]. - <http://www.gks.ru>.
3. Лапуста М.Г. Малое предпринимательство [Текст]. – М.: ИНФРА-М, 2013. – 156 с.
4. Федеральный портал малого и среднего предпринимательства [Электронный ресурс]. - <http://smb.gov.ru/>.
5. Ресурсный центр малого предпринимательства [Электронный ресурс]. - <http://rcsme.ru/ru>.

*Корень К.С.,
студентка 1 курса экономического факультета
Витебского государственного технологического университета
Науч. рук. – Егорова В.К.,
канд. экон. наук, доцент
Витебского государственного технологического университета,
г. Витебск, Республика Беларусь*

Изменение модели поведения белорусских потребителей в условиях кризиса

Мир уже неоднократно переживал экономические кризисы, однако, согласно мнениям многочисленных аналитиков и обозревателей, текущий кризис кардинально отличается от предыдущих. Мировая экономика на протяжении долгого времени сталкивается с проблемой глобальной задолженности, решить которую становится всё труднее. Проблемы мировой экономики являются производными друг от друга, и решить их невозможно в одиночку даже самым сильным экономикам планеты.

Безусловно, мировой экономический кризис отражается и на экономике Республики Беларусь. Споры нет – экономика находится в критическом состоянии, «внутренние» и «внешние» показатели тому подтверждение. Также непростые внешние условия существенно ухудшили возможность белорусских компаний действовать традиционно. То, что казалось базовыми условиями — растущие рынки СНГ, стабильность внешнеэкономической обстановки, емкие сегменты рынка стран-соседей с платежеспособным спросом, - ушло в прошлое. Основной проблемой в настоящее время является неопределенность. Нет достоверной информации, что будет на внешних рынках дальше, в каких ценовых и спросовых пропорциях на внешнем контуре придется работать. Нельзя исключить и вероятность дальнейших ухудшений условий внешней торговли.

Экономический кризис всегда оказывает серьезное воздействие на поведение потребителей. В ряде зарубежных исследований, посвященных изучению кризисных ситуаций в экономике, неоднократно можно встретить мысль о том, что каждый кризис меняет способы, цели и места совершения покупок. Некоторые модели поведения, которые потребители обычно временно используют для поиска способов выживания в условиях кризиса, уже не изменятся, а это означает, что потребители уже никогда не вернуться полностью к докризисным привычкам.

Прежде чем приступить к анализу поведения потребителей в условиях кризиса, необходимо остановиться на том, как влияют доходы на расходы потребителей. Доходы – непосредственный источник удовлетворения потребностей каждого человека. Чем больше доходы, тем выше спрос на продукцию и услуги, производимые различными отраслями. В таких условиях для производителей возникает мотив достижения лучших конечных результатов. Безусловно, по сравнению с 90-ыми годами XX в., денежные

доходы населения в абсолютном выражении увеличились более чем в 10 раз, однако, в последнее время можно заметить тенденцию спада номинальных доходов, соответствующих темпам роста 2009 года, что подтверждает нынешнюю кризисную ситуацию. Реальные доходы также имеют тенденцию к увеличению, но незначительному, что обусловлено валютным кризисом и обесцениванием денег. Превышение темпов роста номинальных доходов над реальными свидетельствует об инфляционных процессах, протекающих в стране.

Уровень денежных доходов оказывает непосредственное влияние на уровень расходов. Компоненты расходов населения на покупку товаров и оплату услуг реагируют на экономические кризисы: как показывают данные статистики, в периоды кризисов ее доля в структуре использования денежных доходов возрастает (см. Рисунок 1).

Важным элементом динамики потребления является изменение расходов на питание в структуре потребительских расходов: чем она выше, тем ниже уровень материального достатка, и наоборот.

В 1995-2000 годах, когда наблюдалось максимальное падение реальных доходов населения, расходы на покупку продуктов питания достигали 60%. На фоне высоких темпов экономического роста этот показатель снижался, достигнув уровня 40% в 2015 г.



Рисунок 1 — Динамика структуры потребительских расходов населения, 1995-2015 гг., в процентах. Источник [1].

Доля низкоэластичных расходов, к которым относятся расходы на питание, несмотря на положительную динамику, пока что остается достаточно высокой. Это говорит о том, что потребители не трансформируют базовые ценности в ценности самовыражения, которые включают стремление к независимости, свободе выбора и творческой реализации.

В условиях рецессии, когда экономическая и политическая неопределенность приводит к снижению уровня жизни, следует ожидать адаптации по трем направлениям:

(1) рост доли расходов на питание в структуре потребительских расходов населения;

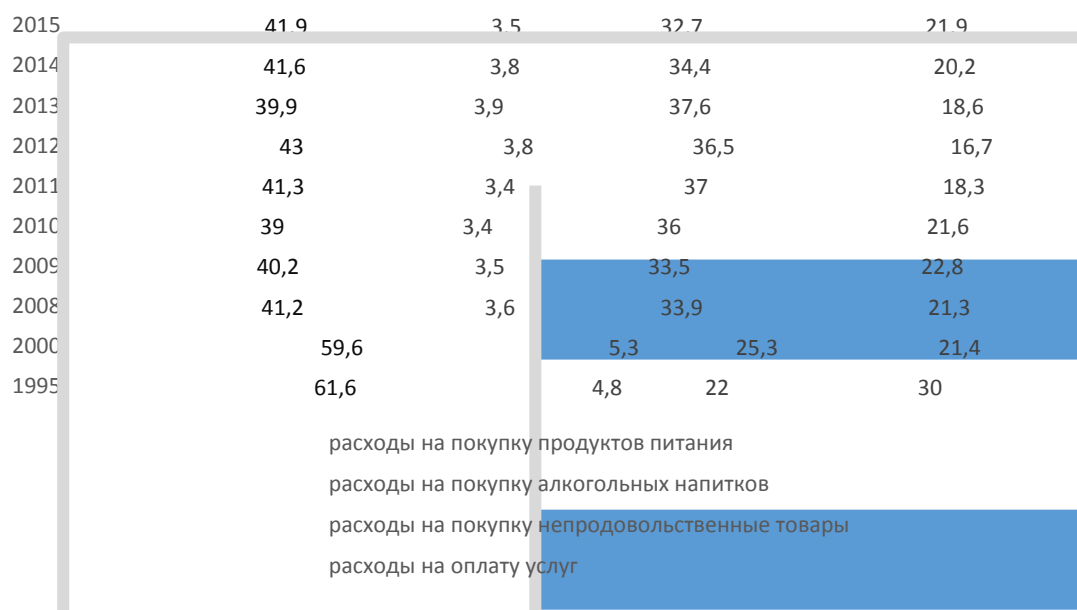
(2) снижение расходов на питание в реальном выражении;

(3) рост объема и доли поступлений из личных подсобных хозяйств.

Сокращение доли расходов на питание, как правило, сопровождается ростом доли расходов на непродовольственные товары, и наоборот. Среди расходов на непродовольственные товары за 2000-2015 года наиболее заметно выросли расходы на приобретение мебели, предметов бытового назначения, жилищно-коммунальные услуги, услуги связи и расходы на культуру, спорт и отдых.

В настоящее время главной тенденцией является рост доли расходов на оплату услуг. Безусловно, основным локомотивом роста расходов на услуги стали жилищно-коммунальные платежи, в начале 2000-х составлявших 3 % (против 23,8% в настоящее время) общих потребительских расходов [1]. Отличительной чертой нашего времени стала высокая развитость и распространенность услуг связи, на которые население тратит около 4,0-4,5 % общего объема расходуемых средств. Медицинские услуги, бесплатные на заре постсоветского периода, теперь составляют 3,6-3,8% потребительских расходов. Одно из самых заметных изменений в непродовольственном агрегате — это снижение доли расходов домашних хозяйств на одежду, обувь и ткани, которые, по большому счету, входят в стандарт выживания, с 11,7 до 9,3% за 2000-2014 годы [1]. Уменьшение удельного веса этих категорий товаров явно указывает на качественные изменения в потребительском стандарте населения. Относительно быстрыми темпами возрастали расходы на культуру, отдых и спорт, на которые в 2014 году пришлось 4,7% расходов, в 2000 году — 1,1% [1]. При этом именно спрос на отдых и культуру отличается повышенной волатильностью, особенно в кризисные периоды. Однако расходы на эти услуги одними из первых отреагируют на любые изменения: при росте доходов население будет большую их долю направлять на досуговую деятельность, а в случае ухудшения ситуации, наоборот, сокращать их в абсолютном и относительном выражении.

Важным экономическим показателем являются сбережения населения. Накопленные сбережения позволяют совершать крупные покупки, покрывать непредвиденные расходы и позволяют поддерживать сложившийся уровень потребления в периоды уменьшения доходов населения. Минувший год кардинально изменил тренды на рынке вкладов. Рублевые депозиты населения в банковской системе, которые ранее росли как на дрожжах, стали постоянно снижаться, а объем валютных сбережений стагнировать. Эксперты объясняют новые тенденции на рынке вкладов политикой Нацбанка, снижением реальных доходов населения и продолжающейся девальвацией белорусского рубля [2]. Белорусские банки, подводя итоги 2015-го, отметили, что поведение клиентов (вкладчиков) во второй половине минувшего года серьезно поменялось.

К факторам, влияющим на уровень сбережений населения, можно отнести темп роста доходов. Можно предположить, что если у домашнего хозяйства уровень доходов ниже некоего минимального значения, то весь доход идет на потребление. Потом, когда данный уровень возрастает, доход начинается распределяться как на потребление, так и на сбережения.

В случае быстрого повышения доходов это приведет к увеличению склонности к сбережениям. Это говорит о том, что уровень доходов является основным фактором, определяющим уровень сбережений.

В условиях нестабильной геополитической и экономической ситуации страх потребителей перед будущим сильно влияет на их поведение. Большинство граждан ощущают кризис на себе лично. Самая первая и распространенная реакция на кризис – сокращать расходы, покупая меньше, либо покупая более дешевые товары, остается в стороне, в то время как новые стратегии, с каждым разом набирают всё новые и новые обороты: замена товаров товарами более дешевых марок, покупки по промоакциям и покупки впрок.

Индекс потребительских цен повышается, соответственно, потребители сокращают свои расходы. Сокращение расходов на развлечения, путешествия, одежду и обувь является повсеместно распространенным явлением.

Люди стали относиться к расходам с большей осмотрительностью, стали более чувствительны к ценам. Потребители легко выявят изменения товара и предпочтут не переплачивать за известный бренд или любимую марку. Большое внимание уделяется соотношению цены и качества, а также возможности приобретения товара, предлагающего дополнительную выгоду. Как и в предыдущие кризисные периоды, потребители вынужденно переключаются на более дешевые отечественные марки. Спустя время, происходит привыкание к данным стратегиям, которые, вероятнее всего останутся и по окончании кризиса, а это, в свою очередь, надолго изменит потребительскую среду.

Тенденции к «домашним» сбережениям с каждым годом нарастают, ибо население желает обезопасить себя, создавая резерв на «черный день», подразумевающий ухудшение экономической ситуации.

Времена, когда выходом из сложной финансовой ситуации было решение о получении кредита – далеко позади. Несмотря на то, что у людей существует ряд потребностей, а денег на их удовлетворение нет, они не готовы тесно сотрудничать с банковскими институтами, обременяя себя огромными кредитными процентами.

Финансовая защищенность – главный лозунг потребителей. В настоящий момент, в выигрышной ситуации находятся те компании, которые могут предоставить устойчивые ценности или льготы.

На основании представленных данных о структуре доходов и расходов населения можно сделать следующие выводы:

1. Денежные доходы населения Республики Беларусь ежегодно увеличиваются в номинальном выражении, однако

инфляционные процессы и кризисные ситуации в экономике страны сдерживают рост реальных денежных доходов населения.

2. Динамика расходов населения на покупку товаров и оплату услуг реагирует на экономические кризисы: в такие годы ее доля в структуре использования денежных доходов возрастает. Получается, что в период кризиса население «уходит в потребление».

3. Сокращение доли расходов на питание, как правило, сопровождается ростом доли расходов на непродовольственные товары, и наоборот.

4. Уровень денежных доходов оказывает непосредственное влияние на уровень валовых накоплений. При относительно стабильной экономической ситуации в стране (замедлении инфляции), рост денежных доходов сопровождается увеличением доли доходов, направляемых на сбережения.

Глядя на ожидания и стратегии поведения потребителей, можно сказать, что в ближайшее время сохранится режим экономии не только денег, но и времени, соответственно, больше людей будут обращать внимание на различные акции и предложения ритейлеров. В свою очередь, изменения в потребительском поведении станут причиной долгосрочных изменений в розничной торговле и производстве потребительских товаров. Новые условия осложняют работу компаний, но анализ изменений потребительских предпочтений помогает принимать эффективные меры. Меры, которые могут быть использованы компаниями для достижения успеха в новых условиях:

1. Замена стратегии роста стратегией качества. Совершенный продукт – счастливый клиент. Создайте уникальное качество продукта, уникальную ценность для клиента, наделите свой продукт «изюминкой».

2. Соотношение цена – качество.

3. Повышение эффективности системы продаж. Все традиционные форматы торговли сегодня теряют покупателей, которые уходят к дискаунтерам - только такие магазины оказываются в плюсе.

4. Управление товарными запасами.

5. Оптимизация непроизводственных расходов.

6. Пересмотр миссии, стратегии.

Литература

1. Официальный сайт Национального статистического комитета Республики Беларусь [Электронный ресурс] – Минск, 2016. – Режим доступа: www.belstat.gov.by/ – Дата доступа: 21.03.2016.

2. Белорусские новости NAVINY.BY [Электронный ресурс] – Минск: 2016. – Режим доступа: http://naviny.by/rubrics/finance/2016/1/15/ic_articles_114_190719/print/ - Дата доступа 23.03.2016.

*Косова Е.С., Сутормина М.А.,
студентки 3 курса
ФГАОУ ВО «Уральский федеральный университет
имени первого Президента России Б.Н. Ельцина»
Науч. рук. – Стерхов А.В.,
ст. преподаватель
ФГАОУ ВО «Уральский федеральный университет
имени первого Президента России Б.Н. Ельцина»
г. Екатеринбург*

Анализ мотивов и оценка эффективности стратегии слияний и поглощений

Аннотация. В данной работе анализируются основные мотивы стратегии слияния и поглощения, приводятся критерии оценки эффективности данной стратегии на примере сделки по приобретению ОАО «НК «Роснефть» компании ТНК-ВР. Также приводится сравнение различных методов оценки эффективности стратегии М&А.

Ключевые слова. Слияние, поглощение, мотивы, эффективность стратегии.

Одной из возможных стратегий любая компания на определенном этапе своего развития может выбрать проведение слияния или поглощения. Выбирая данную стратегию, каждая компания в каждом конкретном случае руководствуется различными мотивами. Перед проведением непосредственно слияния или поглощения руководству необходимо очень точно определить целесообразность сделки, спрогнозировать возможные последствия. По результатам сделки оценивается ее эффективность. Стоит отметить, что стратегия слияния или поглощения не всегда приводит к достижению первоначальных целей компании.

Слияния и поглощения на мировом рынке встречаются все более часто, в последние годы данную стратегию выбирает все большее число компаний. В 2014 г. общая сумма сделок в мире составила 3, 26 трлн долл. США. Сделки могут быть совершены как крупнейшими корпорациями, так и не столь большими компаниями. Так, например, на российском рынке М&А за 2014 г. наблюдались как сделки стоимостью более 10 млрд долл. США, так и менее крупные сделки (средняя стоимость за 2014 год составила 169 млн долл. США). [1, с.11] В 2015 г. Россия заняла 25 место в мировом рейтинге стран, компании из которых поглощают активнее всего. [2] Данные о российском рынке М&А свидетельствуют о популярности заключений сделок по М&А в России.

Какие же причины могут лежать в основе стратегий слияния и поглощения? Какие существуют основные мотивы? Для ответа на этот вопрос рассмотрим возможные предпосылки заключения сделки по М&А.

Одним из основных мотивов М&А является мотив синергии. Он был отмечен еще в 1978 г. консалтинговой фирмой Arthur D.Little. «Синергия –

это потенциальная дополнительная стоимость, появляющаяся в результате объединения двух фирм». [3, с.929]

Помимо синергетических эффектов выделяют следующие фундаментальные мотивы слияний и поглощений: теория агентских издержек, предложенная Майклом Дженсенем и теория гордыни Ричарда Ролла. Теория агентских издержек основывается на конфликте интересов собственников и менеджеров. [2] М. Дженсен отмечает, что управленческий персонал далеко не всегда стремится к росту благосостояния акционеров, поскольку его больше всего интересует увеличение денежных потоков, поэтому мотивы М&А могут быть сугубо личными. Этот же аспект затрагивает теория Р.Ролла. [4, 211] Более поздние исследования мотивов слияний и поглощений исследуют данные теории в рамках синергии, делая ее основной предпосылкой к стратегии М&А.

Фирмой Arthur D.Little еще в 1978 г. были выделены некоторые мотивы М&А: увеличение рыночной доли; диверсификация (для смежных отраслей; способствует снижению корпоративных рисков и стабилизации денежных потоков) и выход на новые рынки; налоговые выгоды; технологические и стратегические изменения; стремление менеджеров компании самоутвердиться через совершение больших и успешных сделок; стратегия выхода из бизнеса. [3, с.16] Также мотивом слияний и поглощений может быть более эффективное управление и устранение дублирующих функций предприятий.

Более поздние исследования компании KPMG выявили дополнительные причины слияний и поглощений: выход на новые географические рынки; экономия на масштабе. [1, с.16]

После непосредственного заключения сделки и проведения слияния или поглощения необходимо оценить, какое влияние оказала выбранная стратегия на состояние компании, были ли достигнуты первоначальные цели, другими словами, была ли сделка эффективной.

Существует множество научных работ, которые привели их авторов к совершенно противоположным выводам относительно эффективности слияний и поглощений по причине различий в предпосылках, методах анализа, исследуемой выборки сделок. Именно поэтому данная тема до сих пор остается актуальной. Рассмотрим основные методы измерения корпоративных интеграционных процессов, которые используются в эмпирических исследованиях:

1. *Изучение доходности акций (стоимостной метод).*

Основным преимуществом такой оценки эффективности является непосредственный анализ влияния сделки на благосостояние акционеров.

В качестве показателя может использоваться аномальная доходность акций, то есть, любая доходность, превышающая обычную для этой ценной бумаги, компаний в период появления информации о сделке. Исследования базируются на допущении, что в ценах акций отражается приведенная стоимость всех предполагаемых будущих денежных потоков, что позволяет измерить добавочную стоимость, создаваемую для инвесторов. Доходность

рассчитывается с учетом данных о цене акций за неделю до объявления о сделке и через неделю после. [6] Аномальная доходность в данном случае:

$$r_{anormal} = r_{target/acquirer} - r_{market index},$$

где $r_{target/acquirer}$ – доходность акций компании; $r_{market index}$ – доходность рынка (рассчитываемая на основе индекса ММВБ). Предполагается что данная операция позволяет скорректировать показатель доходности акций компаний-участниц сделки с динамикой всего рынка и избежать влияния общеэкономических факторов.

2. Анализ финансовой отчетности.

Подход основывается на финансовой отчетности до сделки и после нее, фокусируясь на различных относительных показателях, таких как ROA, ROE, прибыль до выплаты процентов, налогов и амортизации к выручке или балансовой стоимости активов, операционный денежный поток к балансовой или рыночной стоимости активов, операционный денежный поток к выручке. Исходя из оценки различных показателей исследователи приходят к разным выводам: анализ денежных потоков как правило, говорит об улучшении операционной эффективности компаний в результате сделок слияний и поглощений, а анализ коэффициентов прибыльности и доходности компаний чаще доказывает ее снижение вследствие сделок. Значит, для того чтобы оценить реальную эффективность сделки необходим учет показателей из разных групп.

3. Опросы менеджеров компаний-участников сделок.

4. *Case studies* фокусируются на одной сделке или их ограниченной выборке.

Рассмотрим пример сделки и сравним результаты по разным методам оценивания эффективности сделок М&А. В 2012 году приобретение ОАО «НК «Роснефть» компании ТНК-ВР стало крупнейшей объявленной сделкой в России за всю историю рынка М&А, а также второй по величине сделкой в мире, стоимость которой составляла 54 980 млн.долл. Полная передача активов (размер пакета 98,51%) состоялась в марте 2013 года. [7]

По методу оценки доходности акций мы измеряем реакцию рынка на появление информации о сделке с учетом динамики рынка в целом. Недельный промежуток до официального появления информации о сделке необходим для учета инсайдерской информации, а неделя после сообщения для полного отражения полученной информации в котировках. Из Таблицы 1 мы видим, что показатель $r_{anormal}$ положителен, а это значит, что доходность акций с учетом изменения доходности рынка увеличилась на 12,8%, следовательно, инвесторы оценили сделку как эффективную.

Таблица 1. Метод оценки доходности акций
(по данным Investfunds.ru)

	P _{-week} (руб)*	P _{+week} (руб)*	Г _{target/acquirer}	Г _{market}	Г _{anormal}
Обыкновенная акция ОАО НК «Роснефть»	210,02	232,09	0,105	-	0,128
Индекс ММВБ	1455,5	1421,75	-	-0,023	

* Дата объявления о сделке 23.10.2012 года

Если использовать метод оценивания эффективности на основании финансовой отчетности (табл.2) можно сделать несколько иные выводы. В качестве показателя эффективности мы используем динамику рентабельности продаж на основе EBITDA. Для вычисления эффекта слияния была рассчитана разница между рентабельностью спустя два года и рентабельностью до слияния.

Таблица 2. Метод анализа финансовой отчетности (расчеты авторов на основании финансовой отчетности ОАО «Роснефть» и ОАО «ТНК-ВР Холдинг»)

	2012		2013	2014
	Роснефть	ТНК-ВР	Роснефть	Роснефть
EBITDA(млрд.руб)	618	0,316	947	1057
Выручка(млрд.руб)	3078	1,084	4694	5503
EBITDA/ Sales	0,2008		0,2017	0,1921
Эффект слияния	0,001			-0,009
Динамика рентабельности ОАО НК "Роснефть"				
ROA	9%		7%	4%
ROE	15%		41%	26%

По нашим расчетам эффект слияния в первый год оказался положительным, изменение составило 0,1%, однако к 2014 году он стал отрицательным и составил 0,9%. Рентабельность активов так же начала снижаться и через два года после слияния общее изменение составило -5%. Рентабельность капитала наоборот, увеличилась, особенно в первый год на 26%.

Кроме приведенных показателей, в обобщенном виде критерием эффективности деятельности предприятия можно назвать соотношение темпов роста основных показателей: совокупных активов (А), объема продаж (S) и прибыли (П): $100\% < T_A < T_S < T_P$. [8, с. 11]

Из таблицы 3 мы видим, что первое условие ($100\% < T_A$) выполняется, значит предприятие наращивает экономический потенциал и масштабы своей деятельности; второе условие ($T_A < T_S$) выполняется только в 2012 году, что свидетельствует о понижении интенсивности использования финансовых ресурсов на предприятии; третье условие ($T_S < T_P$) выполняется в 2014 году, значит уровень рентабельности продаж за данный период значительно повысился.

Таблица 3. Критерии эффективности деятельности (расчеты авторов на основании финансовой отчетности ОАО «Роснефть»)

	2011	2012	2013	2014
Активы (тыс.руб)	2 095 338 752	2 492 002 228	4 980 147 116	7 787 726 949
T _a (%)	-	119%	200%	156%
Объем продаж (тыс.руб)	1 372 129 955	2 595 672 292	3 544 443 140	4 299 680 200
T _s (%)	-	189%	137%	121%
Чистая прибыль(тыс.руб)	236 819 474	302 500 630	136 278 784	501 324 290
T _n (%)	-	128%	45%	368%

Таким образом, сравнивая два метода, можно сделать вывод о том, что результаты могут быть неоднозначными, а чтобы полностью оценить масштабы и эффект сделки M&A необходимо совместное использование всех методов. Путем оценки результатов с разных точек зрения – эффективности для бизнеса, для акционеров или иных заинтересованных сторон – мы можем количественно измерить стратегические или какие-либо долгосрочные параметры, достижение которых являлось целью слияния/поглощения.

Подводя итог, стоит отметить, что существует множество мотивов, руководствуясь которыми, компания может выбрать стратегию M&A. Перед тем как заключить сделку компании следует четко определить, какие цели она преследует, оценить реакцию инвесторов, реально оценить стоимость сделки и отдачу от сделки. Только после этого возможно проведение слияния или поглощения. Оценка эффективности по итогам сделки может быть проведена несколькими методами, которые, как показали наши расчеты, не всегда приводят к однозначным выводам.

Литература

1. Отчет KPMG: Рынок слияний и поглощений в России в 2012 году [Электронный ресурс] // KPMG URL: <https://www.kpmg.com>
2. Объем сделок слияния и поглощения в России удвоился [Электронный ресурс] // Вести. Экономика URL: <http://www.vestifinance.ru/articles/63487>
3. Дамодаран Асват Инвестиционная оценка. Инструменты и техника оценки любых активов. /Пер. с англ. – М.: Альпина Бизнес Букс, 2004
4. Jensen M.C. Agency Costs of Free Cash Flow, Corporate Finance and Takeovers // American Economic Review. — 1986. № 2. 7.
5. Слияния и поглощения. Путеводитель по рынку профессиональных услуг. М.: Альпина Бизнес Букс, The Platzdarm Group, 2004.
6. Хусаинов З.И Оценка эффективности сделок слияний и поглощений: // ЖУРНАЛ "КОРПОРАТИВНЫЕ ФИНАНСЫ" №1(5), 2008.
7. Рейтинг: Топ-30 сделок M&A на российском рынке M&A в 2013 году. [Электронный ресурс] // АК&М URL: <http://www.akm.ru/rus>
8. Федорова Е.В. Методика экономического анализа деятельности организации // Вестник университета упр. -№ 31. - М.: Изд-во ГУУ.- 2009.

9. ОАО Роснефть Бухгалтерский баланс РСБУ и Отчёт о финансовых результатах РСБУ 2011-2014гг. [Электронный ресурс] // <http://stocks.investfunds.ru>

*Куликова С.В.,
магистрант 1 курса Института экономики и финансов,
Сыктывкарский государственный университет им. Питирима Сорокина
Науч. рук. – Швецова И.Н.,
канд. экон. наук, доцент,
зав. кафедрой финансового менеджмента,
Сыктывкарский государственный университет им. Питирима Сорокина,
г. Сыктывкар*

Использование шкалы интегральной балльной оценки для прогнозирования риска потери финансовой устойчивости организации

Прогнозирование финансовой устойчивости организации представляет совокупность аналитических процедур, применяемых для диагностики финансовой устойчивости хозяйствующего субъекта в перспективе посредством разработанных методик анализа и прогнозирования финансовой устойчивости на основе действующей методологии (методов и приемов) экономического анализа и прогнозирования.

Значение прогнозирования финансовой устойчивости организации заключается в информационном обеспечении процесса управления финансами и финансового управления в ретроспективе и перспективе как в рамках самого экономического субъекта, так и контрагентов внутренней и внешней финансовой среды предпринимательства.

Одним из способов управления, прогнозирования и планирования финансовой устойчивости организации является построение различных аналитических таблиц в рамках внедрения системы финансового планирования на предприятии. Конечные результаты финансовых расчетов позволяют сформировать сценарии развития показателей при различных заданных параметрах.

В экономической литературе, часто встречаются методики комплексных оценок прогнозирования риска потери финансовой устойчивости. В настоящем исследовании разработана собственная шкала интегральной балльной оценки прогнозирования риска потери финансовой устойчивости предприятия, основанная на некоторых коэффициентах и их нормативных значениях, причем нормативные значения рассчитываются конкретно для компании ООО «Сыктывкархлеб», основываясь на экономической логике показателей (данная методика может применяться для любого предприятия).

Следует помнить, что большое количество показателей, включенных в методику оценки, не всегда максимизирует эффективность ее результатов.

Поэтому небольшое количество (2-4) сбалансированных коэффициентов, концентрирующих внимание на отдельные ключевые показатели, считается более предпочтительным для оценки, диагностики и принятия тех или иных управленческих решений и является основным преимуществом перед рассмотренными ранее моделями. Также, разработанная шкала достаточно проста в применении, однако учитывает особенности конкретного предприятия.

1. Чистый оборотный капитал (ЧОК). Нужен для поддержания финансовой устойчивости компании. Для инвесторов и кредиторов его положительное значение свидетельствует о том, что предприятие платежеспособно и может развиваться за счет внутренних резервов. Оптимальная величина чистого оборотного капитала зависит от отрасли, масштаба предприятия, объема реализации, оборачиваемости основных активов, наконец, от экономической ситуации в стране. Чтобы определить минимально *необходимое (достаточное, нормативное)* значение показателя чистого оборотного капитала для конкретной компании, нужно за основу дальнейших расчетов взять простое правило: за счет собственных средств должны быть профинансированы наименее ликвидные активы. Чаще всего к ним относятся запасы сырья и незавершенное производство. Отсюда достаточное значение чистого оборотного капитала будет определяться так:

$$\text{Достаточный чистый оборотный капитал (ЧОК дост)} = \text{Сырье и материалы} + \text{Незавершенное производство} \quad (1)$$

Сравнение фактической величины с рассчитанным по этой формуле значением позволит сделать вывод о том, хватает ли компании собственных средств для финансирования оборотного капитала. Поскольку вместе с развитием предприятия может меняться и структура его баланса, необходимо регулярно пересматривать достаточную величину чистого оборотного капитала и сравнивать норматив с фактическим значением.

Значительное превышение фактического значения чистого оборотного капитала над достаточным говорит о неэффективном использовании ресурсов. Например, о нерациональном распределении прибыли от основной деятельности, о привлечении кредита сверх реальных потребностей для операционной и инвестиционной деятельности и пр.

2. Текущая ликвидность. В международной практике допустимое значение этого коэффициента колеблется от 1 до 2,5. В России общепринятый норматив – 2 единицы.¹² Однако сомнительно, что такой норматив корректен абсолютно для всех предприятий.

Таблица 1 - Нормативы коэффициента текущей ликвидности в ряде стран с учетом отрасли¹³

¹² Федеральный закон от 26.10.2002 N 127-ФЗ (ред. от 29.12.2014) "О несостоятельности (банкротстве)": с изм. и доп., вступ. в силу с 29.01.2015 г. Доступ из справ. -правовой системы «КонсультантПлюс»

¹³ Клушина Е.В. Как определить индивидуальные нормативы ликвидности, чистого оборотного капитала и финансовой устойчивости // Практический журнал по управлению финансами компании «Финансовый директор». 22.10.2014. № 89

Отрасль	США	Великобритания	Япония	Страны Евросоюза
Легкая промышленность	2,5	1,8	1,8	1,8
Пищевая промышленность	1,25	1,25	1,35	1,45
Машиностроение	1,1	1,1	1,2	1,5
Торговля	1,6	1,3	1,1	1,0

Чтобы определить норматив для коэффициента текущей ликвидности, нужно вычислить допустимый объем краткосрочных обязательств, руководствуясь логикой: наименее ликвидные оборотные активы финансируются за счет собственных средств, а наиболее – за счет краткосрочных обязательств.

$$\begin{aligned} \text{Допустимые краткосрочные обязательства} &= \text{Фактические оборотные} \\ &\text{активы} - \\ &- \text{Достаточный чистый оборотный капитал} \end{aligned} \quad (2)$$

Отсюда:

$$\text{Достаточный коэф. текущей ликвидности} = \frac{\text{Фактические оборотные активы}}{\text{Достаточный чистый оборотный капитал}} \quad (3)$$

Полученное значение достаточного коэффициента текущей ликвидности можно сравнивать с фактическим и делать выводы о платежеспособности предприятия. Рассчитанный достаточный уровень коэффициента текущей ликвидности не может использоваться постоянно. Он имеет право на существование в конкретном периоде (например, в течение квартала) и должен корректироваться при изменении параметров деятельности компании (величины активов, рентабельности и пр.).

3. Коэффициент финансовой независимости. В общепринятой практике оптимальным принято считать значение коэффициента свыше 0,5. Это означает, что активы компании профинансированы как минимум на 50 процентов за счет собственного капитала. И если ее кредиторы одновременно потребуют погасить обязательства, то компания сможет расплатиться, реализовав свои активы. В действительности все не так просто. Если собственный капитал компании вложен в активы с разной степенью ликвидности, то есть риск, что предприятие окажется не в состоянии погасить свою задолженность настолько оперативно, насколько это требуется. А значит, и расчет приемлемого соотношения собственного и заемного капитала следует поставить в зависимость от структуры активов, а не следовать общепринятым нормам.

Алгоритм определения нормативного (достаточного) значения коэффициента финансовой независимости компании такой же, как и в случае с коэффициентом ликвидности. Только на этот раз учитываются все активы предприятия, не только оборотные.

Исходим из предпосылки, что в долгосрочной перспективе приемлемый уровень финансовой устойчивости достигается при соблюдении такого обязательного условия – за счет собственных средств финансируются наименее ликвидные активы (внеоборотные активы + наименее ликвидные

оборотные). Соответственно, достаточное значение коэффициента финансовой независимости определяется так:

$$\text{Достаточный коэффициент финансовой независимости} = \frac{\text{Внеоборотные активы} + \text{Сырье и материалы} + \text{Незавершенное производство}}{\text{Итого активы}} \quad (4)$$

Рассчитанный норматив коэффициента финансовой независимости необходимо сравнить с фактическими значениями. Это позволит сделать вывод о достаточности или недостаточности уровня финансовой устойчивости компании. Также интерес представляет мониторинг отклонений фактических значений коэффициента от норматива. Если величина коэффициента финансовой независимости, например, сокращалась, но при этом разница между нормативом и фактическим значением осталась прежней, уровень финансовой устойчивости можно считать стабильным, что уже неплохо.

Таким образом, определены и обоснованы три показателя и алгоритм определения их допустимых (нормативных) значений, входящие в оценку риска потери финансовой устойчивости: чистый оборотный капитал (абсолютный), текущая ликвидность (относительный), коэффициент финансовой независимости (относительный). Каждому показателю присваивается максимальный балл 10.

Таблица 2 - Балльно – рейтинговая интегральная оценка финансовой устойчивости предприятия

Показатель	Рейтинг (максимальный балл)	Условия снижения балла
Чистый оборотный капитал	10	Если фактическое значение ЧОК меньше рассчитанного допустимого (нормативного) значения, присваивается 5 баллов. Если равно или больше рассчитанного допустимого (нормативного) значения, то присваивается максимальный балл.
Коэффициент текущей ликвидности	10	За каждые 0,1 пункта снижения от рассчитанного допустимого (нормативного) значения, от максимального вычитается 1 балл. Если равно или больше рассчитанного допустимого (нормативного) значения, то присваивается максимальный балл.
Коэффициент финансовой независимости	10	За каждые 0,1 пункта снижения от рассчитанного допустимого (нормативного) значения, от максимального вычитается 1 балл. Если равно или больше рассчитанного допустимого (нормативного) значения, то

		присваивается максимальный балл.
--	--	----------------------------------

В зависимости от набранного количества баллов, организация может быть отнесена к соответствующему классу.

Первый класс (25 – 30 баллов): Предприятия с минимально возможным риском потери финансовой устойчивости. Имеют рациональную структуру имущества и, как правило, прибыльные.

Второй класс (20 – 25 баллов): Предприятия, имеющие средний риск потери финансовой устойчивости. Их показатели близки к оптимальным.

Третий класс (20 баллов и менее): Предприятия, имеющие максимальный риск снижения финансовой устойчивости. Такие предприятия относятся к кризисным, имеют неудовлетворительную структуру капитала и чаще всего убыточны. Существует реальная угроза невыполнения обязательств в срок.

Таблица 3 - Оценка риска потери финансовой устойчивости ООО «Сыктывкархлеб» на основе рейтинговой интегральной оценки за 2009 -2014 гг

Годы	ЧОК (тыс. руб)	К текущей ликвидности (%)	К финансовой независимости (%)	Сумма баллов за каждый год (рейтинг):
2009 г.	184 067	1,79	0,34	
Норма	26 422	1,07	0,14	
Балл	10	10	10	30
2010 г.	61 494	1,18	0,21	
Норма	38 570	1,10	0,18	
Балл	10	10	10	30
2011 г.	95 542	3,09	0,76	
Норма	42 354	1,43	0,47	
Балл	10	10	10	30
2012 г.	151 996	4,43	0,82	
Норма	40 701	1,26	0,36	
Балл	10	10	10	30
2013 г.	199 739	4,86	0,83	
Норма	34 829	1,16	0,28	
Балл	10	10	10	30
2014 г.	200 735	4,37	0,81	
Норма	41 674	1,19	0,31	
Балл	10	10	10	30

Из представленной таблицы 3 видно, что ООО «Сыктывкархлеб» относится к первому классу предприятий. Все показатели за рассматриваемый период выше нормативных значений. Риск потери финансовой устойчивости в ближайшее время минимален. Однако,

значительное превышение показателей нормативных значений может свидетельствовать не только об успешной деятельности и стабильном положении, но и о неэффективном использовании ресурсов. Это говорит об имеющемся значительном потенциале развития предприятия при грамотном управлении и качественной оценке принятых решений.

Таким образом, оперативное диагностирование и возможность прогнозирования финансовой устойчивости организации позволяет обеспечивать управленческий учет, на основе которого в дальнейшем происходит подготовка, принятие и реализация управленческих решений по выбору направлений стабилизации и укрепления финансовой устойчивости организации.

Литература

1. Федеральный закон от 26.10.2002 № 127-ФЗ (ред. от 29.12.2014) «О несостоятельности (банкротстве)»: с изм. и доп., вступ. в силу с 29.01.2015 г. Доступ из справ. -правовой системы «КонсультантПлюс»

2. Клушина Е.В. Как определить индивидуальные нормативы ликвидности, чистого оборотного капитала и финансовой устойчивости // Практический журнал по управлению финансами компании «Финансовый директор». 22.10.2014. № 89

3. Куликова С.В., Швецова И.Н. ПОВЫШЕНИЕ ФИНАНСОВОЙ УСТОЙЧИВОСТИ РЕГИОНАЛЬНЫХ КОМПАНИЙ КАК ФАКТОР РАЗВИТИЯ СЕВЕРНЫХ ТЕРРИТОРИЙ // Молодежный научный форум: общественные и экономические науки. 2016. № 1 (30). С. 192-202.

*Кулябина Е.В., Тимофеева А.А.,
студентки 4 курса Кировского филиала
Московского финансово-юридического университета МФЮА
Науч. рук. – Домрачева Л.П.,
канд. экон. наук, доцент кафедры финансов и экономической безопасности
ФГБОУ ВО «ВятГУ»,
г. Киров*

Организация финансового контроля в СССР

Государственный контроль – это неотъемлемая часть эффективного функционирования экономической системы страны. Важнейшей составной частью государственного контроля, является финансовый контроль, который так же включает в себя:

1. контроль за исполнением федерального бюджета и бюджетов федеральных внебюджетных фондов
2. организацию денежного обращения
3. использование кредитных ресурсов
4. состояние государственного внешнего и внутреннего долга страны и государственных резервов.

Под финансовым контролем следует понимать многоаспектную, межотраслевую систему надзора, которая наделена контрольными функциями государственных и общественных органов за финансово-хозяйственной деятельностью предприятий, организаций и учреждений, для того, что бы дать объективную оценку экономической эффективности деятельности, которой занимается предприятие, установить законность и целесообразность хозяйственных и финансовых операций и т.д.

В настоящее время финансовый контроль является неотъемлемой частью социально-экономического развития общества и государства, играет важную роль в оперативно-хозяйственной деятельности любого предприятия. Развитие контроля берет свое начало именно в Советский период, в котором происходили преобразования органов финансового контроля. Актуальность данной статьи обусловлена историческими аспектами развития финансового контроля в период СССР.

Советское государство, проходило в своем социально-экономическом развитии ряд исторических этапов:

1. Восстановительный период;
2. Период нэпа;
3. Период строительства социализма;
4. Великой Отечественной войны;
5. Периоды упрочения и развития социализма.

В финансовом законодательстве СССР была создана единая финансовая система, которая включала систему финансового контроля.

Отличительной особенностью механизма финансовой системы СССР являлась его мобильность, т.е. способность обеспечить оперативность принятия мер. Проведенная в 1930-1931гг. налоговая реформа ликвидировала неэффективную множественность платежей и многократность их взимания. В 1927-1928гг. была проведена реформа бюджетных прав местных органов власти. Благодаря чему укрепилась материальная заинтересованность республик, областей, городов в мобилизации финансовых ресурсов. В 1938 г. в государственный бюджет был включен бюджет государственного социального страхования.

Одновременно проводилась работа по совершенствованию финансового контроля. Контролю подвергался процесс образования и использования централизованных и децентрализованных фондов денежных средств. В то же время финансовый контроль был направлен на наиболее эффективное в интересах государства использование материальных, трудовых и денежных ресурсов народного хозяйства.

Анализируя бюджетно-финансовую работу и финансово-бюджетный контроль в СССР, следует подчеркнуть позицию государства, которая была направлена на укрепление финансового планирования по всем уровням управления народным хозяйством. Большое значение имело перспективное финансовое планирование, сводное бюджетное планирование и уточнение принципов распределения доходов и расходов между звеньями бюджетной системы.

Свойством организации финансового контроля в СССР была ориентировка на его высокую действенность. Особенно контролировались финансовая и платежная дисциплина, соблюдение режима экономии, правильность определения и поступления доходов, законность и целесообразность расходования государственных средств, выполнения обязательств перед государственным бюджетом.

Важной особенностью финансового контроля в СССР являлась его плановость и разнообразие действенных методов проведения ревизий и проверок с учетом их целей и видов. Особое внимание обращалось на своевременность проведения ревизий, их предупредительный характер, разнообразие средств, встречные проверки, сопоставление плановых, нормативных и отчетных показателей, группировка нарушений и положительных факторов работы.

В СССР финансовый контроль осуществлялся органами государственной власти и управления. По субъектам финансовый контроль был разделен на:

1. Надведомственный, который распространялся на отраслевые министерства и ведомства, осуществлялся высшими органами государственной, законодательной и исполнительной власти;
2. Ведомственный, который осуществлялся согласно Положению о Ведомственном контроле;
3. Внутрихозяйственный, который осуществлялся штатными работниками подразделений бухгалтерии и финансового отдела.

Государственный контроль в СССР начинался с организации в январе 1918г. Центральной контрольной коллегии и местных учетно-контрольных коллегий и комиссий. Далее постановлением ВЦИК от 9 мая и постановлением СНК от 11 мая 1918г. был образован специальный надведомственный орган контроля - Наркомат государственного контроля. В ноябре 1923 г. последний был преобразован в Наркомат РКИ с целью осуществления практических мероприятий по рационализации техники, управления, делопроизводства и отчетности, а также выработки наиболее совершенных форм счетоводства, калькуляции и изменения структуры государственных органов.

В 1934 г. РКИ ликвидируется. Вместо этого единого контрольного органа создаются Комиссия партийного контроля при ЦК ВКП(б) и Комиссия советского контроля при СНК СССР. Положение о Комиссии советского контроля характеризовало его как орган, занятый только проверкой фактического исполнения важнейших решений правительства. Из ведения органов государственного контроля была изъята функция усовершенствования государственного аппарата. В сентябре 1940 г. Комиссия советского контроля была преобразована в Наркомат государственного контроля СССР. Перед его органами была снова поставлена и признана важнейшей задачей проведения контроля за учетом и расходованием государственных средств и материальных ценностей,

находящихся в распоряжении государственных, кооперативных и других общественных организаций, учреждений и предприятий.

Конституция СССР, которая была принята 5 декабря 1936 г. относил органы государственного контроля к органам государственного управления, осуществляющим исполнительно-распорядительную деятельность в Советском государстве.

Существовало разнообразие форм и методов и ревизионной работы органов государственного контроля:

1. Плановые общие ревизии, применяемые при проверке нескольких смежных участков;

2. Частные ревизии отдельных операций и участков ревизуемой организации до внезапных ревизий объекта.

В рамках общей ревизии выделялись рядовой и систематизированный просмотр документов, рядовой несистематизированный просмотр документов, систематизированный просмотр документов, метод выявления неувязок, метод сальдовых остатков, метод встречной проверки и т.п.

Министерству госконтроля предоставлялось право давать обязательные указания для предприятий и организаций об устранении вскрытых нарушений, извещая об этом руководителей соответствующих министерств и ведомств.

К функциям Комитета народного контроля СССР относятся:

1. Право налагать на виновных взыскания (выговор, строгий выговор);

2. Право производить денежные начеты на тех должностных лиц, кто своими действиями причинял материальный ущерб государству;

3. Право отстранять от занимаемых постов должностных лиц за срыв выполнения решений правительства, грубое нарушение государственной дисциплины и другие серьезные упущения в работе;

4. Право направлять в органы прокуратуры материалы о хищениях, злоупотреблениях и других преступных действиях должностных лиц.

Главной задачей Министерства финансов являлся контроль, за соблюдением финансовой дисциплины, за выполнением предприятиями, учреждениями и организациями финансовых обязательств перед государством. Министерству финансов СССР были предоставлены широкие полномочия, а именно:

1. По ограничению и приостановлению финансирования из бюджета учреждений, предприятий и организаций, нарушающих финансовую дисциплину;

2. По взысканию с плательщиков задолженности в бюджет;

3. По проведению документальных ревизий и обследованию финансово-хозяйственной деятельности предприятий.

Из всего вышесказанного, можно сделать следующие выводы, что советская система финансового контроля отличалась централизацией финансового контроля.

Система управления к 1965 г. была реформирована. Это повлекло за собой изменение системы органов государственного контроля. В декабре 1965 г. было решено преобразовать органы партийно-государственного контроля в органы народного контроля. Структура органов народного контроля определялась Законом «Об органах народного контроля в СССР» от 9 декабря 1965 г. и принятым на его основе Положением об органах народного контроля в СССР, а также законами об органах народного контроля союзных и автономных республик.

Комитеты народного контроля вправе были давать указания руководителям и должностным лицам министерств, ведомств, предприятий, колхозов, строек и других организаций об устранении в определенные сроки выявленных недостатков и нарушений. Мерами воздействия, которые применялись комитетами народного контроля, являлись денежные начеты.

Денежные начеты налагались в соответствии с утвержденными Советом Министров СССР от 4 августа 1969 г. правилами и применялись в отношении лиц, которые своими действиями причинили материальный ущерб государству.

Согласно Конституции от 7 октября 1977 г. в стране предусматривалось усиление народного контроля, определялись основные направления его деятельности и порядок образования и подотчетности.

Конституция СССР 1977 г. впервые закрепила наличие системы органов народного контроля, были внесены изменения в определение их места в государственном механизме. Было предусмотрено, что органы народного контроля функционировали в тесном взаимодействии и контакте с органами государственной власти, прокуратуры, суда, внутренних дел, с различными контрольными инспекциями и общественными организациями.

Деятельность органов народного контроля носила юридический характер, т.е. выявляла нарушение законов, давала им оценку и привлекала к ответственности нарушителей. При этом сфера их деятельности распространялась на все без исключения отрасли управления.

Статья 3 закона «О народном контроле в СССР» определила следующие общие функции для всей системы народного контроля:

1. Контроль за выполнением государственных планов экономического и социального развития и плановых заданий.
2. Выявление резервов народного хозяйства, их эффективное использование, повышение эффективности общественного производства и качества работы.
3. Борьба с нарушениями государственной дисциплины, проявлениями местничества, ведомственного подхода к делу, с бесхозяйственностью и расточительством.
4. Совершенствование работы государственного аппарата, внедрение научной организации труда и управления, улучшение проверки исполнения принятых решений в органах государственного управления.
5. Контроль за соблюдением должностными лицами советских законов при рассмотрении предложений, жалоб, заявлений граждан,

проверка состояния этой работы в министерствах и государственных комитетах.

В рамках общей ревизии выделялись рядовой и систематизированный просмотр документов, рядовой несистематизированный просмотр документов, систематизированный просмотр документов, метод выявления неувязок, метод сальдовых остатков, метод встречной проверки и т.п.

На рубеже 80-х годов произошло замедление темпов экономического роста.

С 1990 г. в промышленности начался спад производства, следовательно, принятые меры по переориентации промышленности в пользу социальной сферы оказались недостаточными для удовлетворения потребностей населения.

Контрольная палата получила высокий парламентский статус. Согласно закону она конституировалась как высший орган финансово-экономического контроля в стране, действующий под руководством Верховного Совета СССР и подотчетный ему. На нее возлагались функции по осуществлению контроля за исполнением союзного бюджета и использованием союзной собственности, находящейся в ведении Союза СССР. При этом в процессе выполнения этой функции Контрольной палате предписано было сосредоточиться на контроле за расходованием средств из союзного бюджета с точки зрения их законности, целесообразности и эффективности путем проведения периодических проверок тех государственных органов, учреждений и организаций, в распоряжение которых эти средства выделялись. На Контрольную палату возлагался контроль за денежной эмиссией, использованием кредитных и валютных ресурсов исполнительными и распорядительными органами Союза ССР и Государственным банком СССР. Не менее важным стало и то, что на Контрольную палату по поручению Верховного Совета СССР стал возлагаться контроль за использованием золотого запаса и алмазного фонда страны с учетом интересов Союза ССР и республик. Такой контроль на ранее действовавшие в стране органы государственного контроля не возлагался.

За время своей деятельности (с мая по декабрь 1991 г.) Контрольная палата провела анализ исполнения Союзного бюджета и внебюджетных фондов за 9 месяцев 1991 г. и ряд других проверок, ревизий, аналитических исследований и экспертиз. Были проверены деятельность Госбанка СССР по кассовому исполнению Союзного бюджета, деятельность объединений и предприятий авиационной промышленности и общего машиностроения по использованию парка транспортных самолетов, проверена эффективность использования средств, выделяемых из Союзного бюджета на оздоровление экологической обстановки в Приаралье, проведена экспертиза проекта Чрезвычайного союзного бюджета и Общесоюзного внебюджетного фонда стабилизации экономики на IV квартал 1991 г. и т.д.

В сложившейся обстановке деятельность органов народного контроля, ранее пронизывающая все сферы общества, уже не могла быть достаточно эффективной, поэтому к началу 1991 г. система государственного контроля

была дезориентирована и основательно разрушена. В конце 1991 г. в процессе ликвидации органов государственного управления СССР Контрольная палата СССР была упразднена.

Литература

1. Постановление Совета Министров СССР № 325 от 2 апреля 1981г.
2. Закон «Об органах народного контроля в СССР» от 9 декабря 1965 г.
3. Родионова В.М., Шлейников В.И. Финансовый контроль: Учебник. - М.: ИД ФБК-ПРЕСС, 2002 г.

*Лютеев Д.С.,
магистрант 1 курса,
Сыктывкарский государственный университет им. Питирима Сорокина
Науч. рук. – Швецова И.Н.,
канд.экон.наук., доцент, зав.кафедрой финансового менеджмента,
Сыктывкарский государственный университет им. Питирима Сорокина,
г. Сыктывкар*

Проблемы применения интуитивных методов макроэкономического прогнозирования

Современный этап развития экономики России сопровождается рядом негативных факторов, которые оказывают влияние на стабильность экономики страны, а, следовательно, затрудняют процесс макроэкономического прогнозирования. В наибольшей степени это касается формализованных методов прогнозирования, которые основаны на применении конкретных исторических данных. Поэтому более актуальными на сегодняшний день становятся интуитивные методы прогнозирования.

Интуитивные подходы, используемые для формирования прогноза, не изложены в явной форме и неотделимы от лица, делающего прогноз, при разработке которого доминируют его интуиция, накопленный опыт, творчество и воображение. Во-первых, данные методы используются в ситуации, когда объект прогнозирования весьма обширен (экономика страны), т.к. невозможно учесть влияние всего многообразия факторов, оказывающих на него влияние. Во-вторых, при наличии высокой степени неопределенности объекта (текущее состояние экономики России).

Следует более подробно рассмотреть виды интуитивных методов прогнозирования, для дальнейшей их оценки и выявления проблем их применения. Основная классификация интуитивных методов основывается на количестве экспертов, участвующих в прогнозировании, т.е. выделяют индивидуальные и коллективные методы прогнозирования.

Индивидуальные методы

- Метод опроса в форме интервью (метод «интервью»)
- аналитический метод

- метод построения сценариев
- метод психо-интеллектуальной генерации идей

Методы коллективных экспертных оценок:

- метод комиссий (круглого стола)
- метод «Дельфи»
- метод коллективной генерации идей

Для более четкого понимания сути перечисленных выше методов, рассмотрим более подробно некоторые из них.

Метод построения сценариев - это своего рода метод описания логически последовательного процесса, события, исходя из сложившейся ситуации. Описание сценария ведется с учетом временных оценок. Основное назначение сценария - определение генеральной цели развития прогнозируемого объекта, явления и формулирование критериев для оценки верхних уровней «дерева целей». Сценарии обычно разрабатываются на основе данных предварительного прогноза и исходных материалов по развитию прогнозного объекта.

Метод психо-интеллектуальной генерации идей – это метод индивидуальной экспертной оценки, при котором выявление экспертной оценки осуществляется с помощью программированного управления, включающего обращение к памяти человека или запоминающему устройству ЭВМ.

Метод комиссий (круглого стола) предполагает регулярные собрания экспертов для проведения групповых дискуссий по обсуждаемой проблеме и выработки в ходе таких дискуссий согласованного решения. Этот метод при умелом использовании способствует созданию творческой обстановки в группе экспертов и разработке альтернатив решения. Данный метод активно использует правительство в процессе выработке управленческих решений и прогнозировании.

Метод «Дельфи» - это метод быстрого поиска решений, основанный на их генерации в процессе "мозговой атаки", проводимой группой специалистов, и отбора лучшего решения, исходя из экспертных оценок. Дельфийский метод используется для экспертного прогнозирования по средствам организации системы сбора и математической обработки экспертных оценок.

Метод коллективной генерации идей (метод «мозгового штурма») - оперативный метод решения проблемы на основе стимулирования творческой активности, при котором участникам обсуждения предлагают высказывать как можно большее количество вариантов решения, в том числе самых фантастичных. Затем из общего числа высказанных идей отбирают наиболее удачные, которые могут быть использованы на практике.

При коллективном мышлении, во-первых, выше точность результата, а во-вторых, при обработке полученных результатов могут возникнуть продуктивные идеи.

В России наибольшую популярность получили метод комиссий, метод Дельфи, метод исторической аналогии, мозговой штурм, метод сценариев,

метод морфологического анализа, метод прогнозирования по аналогии, метод экстраполяции аналогий и др., вследствие простоты их использования и достаточной ясности результата.

Применение экспертных методов прогнозирования в российской практике имеет ряд преимуществ, таких как:

- 1) информационная насыщенность
- 2) равенство количества факторов
- 3) коллективная ответственность экспертов.

Однако, наблюдается и ряд недостатков:

1) группа специалистов может оказывать сильное давление на отдельных членов группы, вынуждая одного согласиться с большинством, даже если последний понимает, что общая точка зрения ошибочна;

2) эксперименты с небольшими группами показали, что часто берет верх не обоснованность, а количество замечаний «за» и «против»;

3) существенное влияние на группу может оказывать профессионал с хорошей репутацией или же просто эксперт, обладающий даром убеждения.

Следует отметить, что в России зачастую применяются наиболее примитивные методы прогнозирования инновационной деятельности и большинство предприятий использует либо практику использования методов в зарубежной практике, либо не разобравшись целиком в методике составляют опрометчивый и ошибочный прогноз.

Таким образом, учитывая все сложности использования методов экспертных оценок в процессе экономического прогнозирования и преодолевая проблемы их применения, мы повышаем эффективность взаимодействия объекта управления, системы управления и окружающей среды. Прогнозирование развития страны в современных условиях должно быть динамичным, согласованным со стратегией развития, поскольку задачи, стоящие перед мировым сообществом, чрезвычайно сложны, и необходимо постоянно отвечать на вызовы современной экономики.

Литература

1. Б.Н. Кузык, В.И. Кушлин, Ю.В. Яковец. Прогнозирование, стратегическое планирование и национальное программирование: Учебник. — Москва: Экономика, 2011 - 604 с.

2. Бакланова Ю.О., Назарова Н.Л. Применение современных методов прогнозирования инновационной деятельности в российской практике// Современные технологии управления. ISSN 2226-9339. — №12. Номер статьи: 1202. Дата публикации: 2011-12-08.

3. Корнилова Ю.А., Палей Т.Ф., Проблемы применения методов экспертных оценок в процессе экономического прогнозирования// Проблемы современной экономики, 2010.

*Миклин Д.А.,
студент 2 курса специальности *Операционная деятельность в логистике*
КОГПОБУ «Кировский лесопромышленный колледж»
Науч. рук. – Журавлева О.В.,
преподаватель КОГПОБУ «Кировский лесопромышленный колледж»,
г. Киров*

Фулфилмент

Что такое «фулфилмент»? Fulfillment в переводе с английского – «выполнение» или «исполнение». В электронной коммерции этот термин обозначает полный комплекс операций при работе непосредственно с товарами. Фулфилмент представляет собой услугу, которая активно используется интернет-магазинами. В фулфилмент-центр, который также оказывает услуги по хранению товара, передаются заказы из интернет-магазина, там они формируются, упаковываются и отправляются в службу доставки. Фулфилмент очень удобен для компаний, занимающихся электронной коммерцией: передавая полномочия по обработке заказов фулфилмент-центру, им не приходится тратить на это свое собственное время.

Еще совсем недавно обычные магазины были лидерами розничной продажи одежды (впрочем как и других товаров). Компании работали по принципу: лучшие товары по низким ценам. В каждом магазине брендов действовал индивидуальный подход к покупателям и отлаженная система взаимодействия с клиентами.

А потом появилась электронная коммерция. В первую очередь продавались такие товары как книги, компакт-диски, электроника, — на этом сделали имя компании типа Amazon.com. Но розничная торговля одеждой и аксессуарами перестраивалась медленнее. Потребителям тяжело покупать одежду и обувь без примерки, их хочется рассмотреть и пощупать. И даже более низкие цены в интернет-магазинах не могли привлечь покупателей.

Все начало меняться, когда интернет-магазины ввели бесплатную доставку и возможность возврата товара; клиенты могли заказать разные размеры и цвета, спокойно примерить вещи дома, а затем вернуть в магазин то, что не понравилось. Бесплатно. Менялся и подход к визуализации продукта (в связи с развитием интернет сетей на сайтах стали размещать большие изображения, несколько фото предмета с разных сторон.) И тогда потребители стали все чаще и чаще совершать онлайн-покупки одежды, обуви и аксессуаров.

«Одежда и аксессуары» становятся лидирующей отраслью в сфере электронной коммерции на длительный срок.

Поэтому данная тема сейчас актуальна как никогда.

Логистика как бизнес процесс является краеугольным камнем для любой торговой компании, будь то онлайн или оффлайн. И именно от того насколько этот процесс будет отлажен во многом будет зависеть лояльность

покупательской аудитории. В эпоху активного развития онлайн каналов продаж перед продавцом (ритейлером) стоит сложнейшая задача доставить нужный товар в нужное время по приемлемой цене. Но в России владельцы компаний по-прежнему недостаточно хорошо проинформированы о преимуществах и недостатках использования логистического аутсорсинга.

Если говорить проще, то это все процессы, которые происходят с момента оформления заказа покупателем и до момента передачи этого заказа на конечную доставку курьерской службе или Почте РФ, т.е. это процесс исполнения заказа. Помимо логистического потока в фулфилменте присутствует финансовый и информационный потоки, включающие работу по приему и обработке заказов, платежей и общему документообороту.

Организацию фулфилмента как бизнес-процесса стоит рассматривать в рамках трех подходов:

1. Инсорсинг

2. Аутсорсинг

3. Дропшипинг

Дропшипинг подразумевает под собой процесс передачи ритейлером принятого от покупателя заказа на исполнение третьей стороне для последующей отправки. При этом товар фактически попадает сразу к покупателю, без визуального осмотра представителями ритейлера.

Преимущества фулфилмента:

В первую очередь, в качестве дропшипера обычно выступает поставщик или оптовик товара, тогда как фулфилмент оператор агрегирует поставки товара у себя на складе.

Во-вторых, фулфилмент оператор предоставляет гораздо более широкий спектр услуг (что следует из первого), например такой сложный технологически процесс как обработка возвратов. Дропшипер может попросту не предоставлять такой услуги и решать все спорные ситуации с возвратами, которые в электронной торговле являются специфическим атрибутом, придется самому ритейлеру.

В третьих, дропшипер не сможет осуществить комплектацию всего заказа полностью, так как в заказе могут присутствовать товары от разных поставщиков. В этом случае покупатель получит несколько отдельных посылок. Несомненно, каждому из вариантов соответствует определенный уровень потенциальных рисков и вложений.

Организация фулфилмента собственными силами необходима только при наличии четко обозначенной стратегии развития компании и понимания целесообразности потенциальных инвестиционных вложений.

Как можно заметить, при аутсорсинге услуг фулфилментаритейлер получает неоспоримые преимущества. Однако одновременно с этим берет на себя ряд рисков, главным из которых становится неправильный выбор поставщика услуг.

Основные услуги, оказываемые фулфилмент-операторами.

Прием товаров:

- продукция принимается поштучно, приобретает свой штрих-код, взвешивается, пересчитывается, получает индивидуальные стикеры;
- информация отправляется в интернет-магазин;
- нехватка и другие осложнения являются предметом обсуждения владельцев магазина и поставщиков, если только в пакет услуги «фулфилмент» не включен пункт «международная перевозка».

Хранение товара:

- фулфилмент-оператор всегда старается организовать оптимальные условия хранения товаров, поступивших на склад;
- существуют особые склады для хрупких, ценных, мелких грузов, при этом на хранение принимается далеко не все (медикаменты, спиртное, табак, крупногабаритный груз, скоропортящаяся продукция и продукция, требующая расфасовки).

Комплектация:

- крупные фулфилмент-центры безошибочно производят комплектацию заказов;
- комплектация у профессионалов постоянно оптимизируется, совершенствуется, упрощается.

Упаковка:

- большинство квалифицированных операторов предлагают не только качественную, красивую и соответствующую всем требованиям упаковку для конкретного товара. Они могут брендировать коробки и свертки, что представит покупку в еще более выгодном свете.

Курьерская служба доставки:

- фулфилмент-оператор освобождает интернет-магазин от необходимости взаимодействия с курьерскими службами;
- фулфилмент-центры самостоятельно решают возникающие в ходе работы проблемы и сотрудничают с несколькими службами доставки;
- клиенту предоставляется возможность осуществлять контроль над процессом отправки.

Обработка возвратов:

- фулфилмент-операторы имеют возможность возврата испорченного, бракованного товара, не понравившихся вещей и недоставленных посылок;
- компании, предоставляющие услуги фулфилмента, также осуществляют частичный возврат.

Буквально несколько лет назад термин «фулфилмент» был мало известен и, зачастую, даже люди ответственные в интернет-магазинах за процессы, лежащие за этим термином, его не знали. Большое количество управленцев в интернет-магазинах, испытывая проблемы в построение своей инфраструктуры исполнения заказов, сталкивались с типовыми проблемами, которые им казались уникальными в силу того, что они искали ответы на свои вопросы в другой области.

На сегодняшний день он находится на стадии формирования и испытывает свойственные этой стадии проблемы. Нет единого понимания комплекса процессов, лежащих за термином «фулфилмент», нет единой

схемы расчета стоимости услуги. Зачастую оказывается, что выгодное предложение одной компании по факту обходится значительно дороже другой, чей изначальный ценник был выше. Качество услуг тоже очень сильно разнится от компании к компании.

Однако можно выделить несколько компаний преуспевших в данном направлении: «Дистрибуционный центр Бертельсман» («ДЦБ») - в Ярославле, OTTO Group и Ozon - в Твери, «Сервис дистанционной торговли» («DSS») - в Климовске, «PTECS» - в Подольске, «Бета продакшн» - в Москве. Из них услуги на аутсорсинг предоставляют только «ДЦБ», «PTECS», «DSS», «Ozon» и «Бета продакшн».

Причина роста интереса к услугам аутсорсинговых операторов довольно проста – российская интернет-торговля наконец выходит из стадии эксперимента. Растет количество онлайн-покупателей и заказов, сделанных ими (на данный момент примерно 45 миллионов). Многие интернет-магазины столкнулись с тем, что их существующие возможности исчерпаны в части исполнения заказов, а дальнейший рост невозможен без серьезных инвестиционных вложений в инфраструктуру фулфилмента. Естественным выходом из этой ситуации является аутсорсинг.

Другой момент, требующий внимания, – это сильная централизация товарной логистики в России. Для организации быстрой доставки важно иметь товар ближе к потенциальным потребителям. Но в регионах очень мало оптовых компаний, а ассортимент имеющихся не удовлетворяет потребности рынка. В таких условиях региональные интернет-магазины находятся на заведомо проигрышных позициях по сравнению с московскими, решившими примерить на себя федеральный охват. Их поставщики находятся территориально близко, и интернет-магазины имеют возможность снизить свои риски, связанные с ошибками прогнозирования спроса за счет оперативного взаимодействия с ними. Однако ситуация, когда большая часть заказов интернет-торговли идет из Москвы, не может быть правильной.

Из-за неразвитости собственных логистических возможностей и недостатка в сфере аутсорсинга фулфилмента российские интернет-магазины сегодня не способны полностью удовлетворить спрос на дистанционную торговлю в России.

Среди европейских стран в России самое большое количество пользователей интернета. По количеству онлайн-покупателей, согласно исследованию eMarketer, мы занимаем 4-ое место после Германии, Великобритании и Франции. Однако в отличие от достаточно компактной Европы, имеющей к тому же прекрасную транспортную инфраструктуру, доступ к нашим онлайн-покупателям весьма затруднен. Значительная доля наших потребителей живет в небольших городах, расположенных далеко друг от друга. Однако ситуация меняется, причем хорошими темпами. Если буквально еще пять лет назад, единственным способом обеспечить реальный федеральный охват было взаимодействие с Почтой России, то на сегодняшний день появились крупные курьерские компании, способные, пусть пока и не по стоимости, но по охвату предложить альтернативу Почте.

Уже сейчас заметно, что рынок услуг фулфилмента будет расти. Будет расти количество интернет-магазинов, отдавших исполнение заказов на аутсорсинг. Сосредоточенность на ключевой компетенции – на продажах, принесет онлайн-торговцам дивиденды в виде стремительного роста клиентской базы. Конечно, негативных моментов не избежать. Не каждый новый игрок будет обладать необходимой компетенцией, возникнут проблемы с вакантными складскими площадями и кадровым дефицитом. Но даже если 10% новых компаний пробьются сквозь проблемы, они в существенной мере изменят российский рынок онлайн-продаж, сделав возможным рывок, который все уже давно ждут от интернет-торговли.

Сравнительный анализ компаний (10-балльная система)

Факторы	«Дистрибуционный центр Бертельсман» («ДЦБ»)	Ozon	«Сервис дистанционной торговли» («DSS»)	«Бета продакшн»	«PTECS»
Охват рынка	8	10	5	7	--
Разнообразие услуг	10	10	10	4	--
Уровень цен	7	8	8	6	--
Безопасность	7	9	8	10	--
Сроки	7	9	6	6	--

*Сроки и уровень цен DSS сильно зависят от доступности пункта назначения т.к. имеет место плотное сотрудничество с Почтой России

Наиболее рациональным вариантом компании аутсорсинг-услуг по результатам всестороннего анализа является подразделение Ozon.

Литература

1. <http://www.skysrc.ru>
2. https://marschroute.ru/?utm_source=google&utm_medium
3. <https://ru.wikipedia.org>
4. <http://www.edostavka.ru/services/fulfilment/index.html>
5. <http://b2cpl.ru/fulfilment>

*Миняйло О.С.,
студентка 4 курса экономического факультета
ФГБОУ ВО «Вятская ГСХА»
Науч. рук. – Юдинцева Л.А.,
канд. экон. наук, ст. преподаватель
ФГБОУ ВО «Вятская ГСХА»
г. Киров*

Методические подходы к оценке инвестиционной привлекательности организации

Для инвестора чрезвычайно важно изучение рыночной конъюнктуры инвестиционного рынка, поскольку принятие не разумных (неадекватных) инвестиционных решений может привести к потере капитала и снижению дохода.

В современной экономической теории под инвестициями понимается вложение капитала во всех его формах в различные объекты с целью его последующего увеличения или достижения иного экономического или внеэкономического эффекта. При этом прирост капитала должен быть достаточным, чтобы компенсировать инвестору отказ от имеющихся средств на потребление в текущем периоде, вознаградить его за риск и возместить потери от инфляции в будущем периоде [5].

Инвестиционная привлекательность – это экономическая категория, отражающая субъективное представление инвестора об эффективности вложений в конкретный объект [3].

Инвестирование может осуществляться не только в форме денежных средств, но и в формах движимого имущества, различных финансовых инструментов, нематериальных активов, драгоценных металлов и предметов коллекционирования.

Инвестиции связаны не только с конкретными предприятиями, но и с регионами, отраслями, странами. Поэтому инвестору при принятии решения необходимо рассматривать инвестиционную привлекательность на макро- и микроуровне.

Под инвестиционной привлекательностью на макроуровне понимаются условия (экономические, правовые, политические, социальные), созданные государством всем субъектам хозяйствования, а также иностранным инвесторам для выгодного вложения инвестиций с целью развития национальной экономики.

Под инвестиционной привлекательностью на микроуровне понимают систему экономических отношений между субъектами хозяйствования по поводу эффективного развития бизнеса и поддержания его конкурентоспособности на основе собственного и привлеченного капитала [5].

Понятие инвестиционной привлекательности является одним из сложнейших понятий современной экономической теории и практики.

Многие отечественные и зарубежные ученые посвятили свои работы исследованию данного явления. Среди них следует отметить В.М. Аньшина, И.А. Бланка, В.В. Бочарова, А.Г. Гиляровскую, М.Н. Крейнину, Э.И. Крылова, В.А. Москвина, И.И. Ройзмана, Ф. Бергера, Ю. Бригхмена, Л. Гитмана, Т. Коуплена, Д. Морриса, М.Скотта, У. Шарпа и других.

В современной отечественной и зарубежной литературе описывается множество подходов к оценке инвестиционной привлекательности предприятия, в основе которых лежат различные факторы.

Так, например, схожи методики двух групп авторов. М.Н. Крейнина, В.М. Аньшин, А.Г. Гиляровская, Л.Н. Чайникова, Л.В. Минько, Л.С. Тишина предлагают оценивать инвестиционную привлекательность предприятия на основе исключительно финансовых показателей. В.М. Власова, Э.И. Крылов, М.Г. Егорова, В.А. Москвин считают, что необходимо учитывать не только финансовые, но и производственные показатели. Обе группы ученых акцентируют внимание на анализе финансовых показателей предприятия при помощи системы финансовых коэффициентов, характеризующих имущественное положение (доля оборотных средств в совокупном имуществе предприятия, доля запасов в оборотных активах, доля основных средств во внеоборотных активах), ликвидность (коэффициент маневренности, текущей, быстрой и абсолютной ликвидности), финансовую устойчивость (коэффициент автономии, коэффициент финансовой зависимости, коэффициент маневренности собственного капитала, коэффициент финансового рычага, коэффициент долгосрочного привлечения заемных средств), деловую активность (коэффициент оборачиваемости оборотных активов, коэффициент оборачиваемости запасов, коэффициент оборачиваемости дебиторской задолженности) и рентабельность (коэффициенты рентабельности производства и активов) [1].

У. Шарп, Ф. Уильям [2] считают, что инвестиционную привлекательность предприятия следует оценивать на основе отношения доходности и риска. Такая методика строится на определении принадлежности предприятия к категории инвестиционного риска. Для этого необходимо проанализировать риски, возникающие при инвестиционной деятельности, определить степень важности риска, рассчитать совокупный риск вложения средств. Затем определяется принадлежность предприятия к определенной категории риска, на основе которой при дальнейшем ранжировании этих предприятий определяется инвестиционная привлекательность. В качестве основных анализируемых рисков авторы выделяют следующие: риски усиления конкуренции, риски невостребованных производственных мощностей предприятия, риски снижения дохода, риски изменения политики ценообразования у поставщиков, риски изменения конъюнктуры на рынке материалов, риск потери ликвидности, риск уровня финансового управления, риск неисполнения договорных обязательств.

По мнению таких ученых, как Г.Л. Игольников, Н.Ю. Брызгалов, В.А. Миляев, Е.В. Беляев, инвестиционная привлекательность предприятия

должна быть оценена на основе комплексной сравнительной методики. В рамках такого подхода проводится анализ инвестиционной привлекательности не только предприятия, но и инвестиционной привлекательности отрасли, региона, страны, как факторов, влияющих на инвестиционную привлекательность предприятия. Под указанной комплексной оценкой понимается процесс определения с помощью коэффициентов значимости каждого отдельного фактора, показателя в группе и группы факторов в общей инвестиционной привлекательности с максимальным учетом требований, целей и предпочтений потенциального инвестора. Итогом будет получение единого комплексного показателя, с помощью которого можно будет сделать вывод об уровне инвестиционной привлекательности объекта инвестирования.

Особый интерес на современном этапе развития экономики представляет методика А.Г. Бабенко, С.В. Нехаенко, Н.Н. Петуховой, Н.В. Смирновой. Данные авторы предлагают оценить инвестиционную привлекательность предприятия на основе стоимостного подхода, где основным критерием является рыночная стоимость компании и тенденций к максимизации ее стоимости. В основе данной методики лежит расчет коэффициента недооцененности/переоцененности предприятия на рынке реальных инвестиций как соотношения различных стоимостей (реальной стоимости к рыночной). Реальную стоимость предлагается рассчитать как сумму стоимости имущественного комплекса и дисконтированного дохода за минусом кредиторской задолженности. Рыночная стоимость определяется как наиболее вероятная цена при осуществлении сделки в определенный период времени, исходя из рыночной конъюнктуры [4].

Таким образом, оценка инвестиционной привлекательности в настоящее время является приоритетной задачей. Потенциальные инвесторы изучают и сравнивают показатели предприятия в динамике как минимум за 3-5 лет. Кроме того, предприятие оценивается как часть отрасли посредством сравнения показателей с данными других предприятий в этой же отрасли. Такой подход создает более полную картину оценки инвестиционной привлекательности предприятия.

Литература

1. Анализ эффективности инвестиционной и инновационной деятельности предприятия: учеб. пособие / Э.И. Крылов, В.М. Власова, И.В. Журавкова – М.: Финансы и статистика, 2003 – 608 с.
2. Инвестиции: учеб. пособие / под ред. Ф. Уильям, У. Шарп, Дж. Гордон, Д.В.Бэйли – М.: Инфра-М, 2001 – 1035 с.
3. Инвестиции: учеб. пособие / под ред. М.В. Чиненова – М.: КноРус, 2011 – 368 с.
4. Липченко Е.А. Понятие инвестиционной привлекательности предприятия: различные подходы к трактованию / Е.А. Липченко // Молодой ученый – 2012 - № 7.

5. Янковский К.П. Инвестиции / К.П. Янковский – СПб: Питер, 2012 – 368 с.

*Муралёва С.Н.,
студентка 4 курса экономического факультета
ФГБОУ ВО «Вятская ГСХА»
Науч. рук. – Юдинцева Л.А.,
канд. экон. наук, ст. преподаватель
ФГБОУ ВО «Вятская ГСХА»
г. Киров*

Современное состояние рынка аудиторских услуг в России

Аудит является одним из важнейших социально-экономических институтов. В России, в отличие от западных стран, развитие аудиторского рынка происходило более быстрыми темпами, что позволило сформироваться достаточному количеству аудиторских фирм в нашей стране, которые на сегодняшний день соответствуют высокому уровню западных аудиторских и консалтинговых компаний.

В условиях, когда становление рынка аудиторских услуг в нашей стране в целом завершилось, повышается актуальность постоянного анализа его состояния как одного из важнейших инструментов совершенствования этого рынка в целом и оказания помощи его конкретным участникам в принятии различных управленческих решений [1, с.32].

Остановимся на некоторых данных, характеризующих развитие рынка аудиторских услуг в России за последние годы (таблица 1).

Таблица 1 – Количество аудиторских организаций и аудиторов в России

Показатель	2012 год	2013 год	2014 год	Темп прироста, %
Субъекты, имеющие право на осуществление аудиторской деятельности – всего, тыс.	5,7	5,5	5,3	- 7,0
в т. ч. аудиторские организации	4,8	4,7	4,5	- 6,3
индивидуальные аудиторы	0,9	0,8	0,8	- 11,1
Аудиторы – всего, тыс.	24,1	23,0	22,2	- 7,9

За рассмотренный период численность субъектов, имеющих право на осуществление аудиторской деятельности, устойчиво снижается. Так, по данным Министерства финансов России, за период с 2012 по 2014 гг. этот показатель снизился на 7,0 % (с 5,7 до 5,3 тыс.), в том числе количество аудиторских организаций сократилось на 6,3 % (на 0,3 тыс.), а число

индивидуальных аудиторов уменьшилось на 11,1% (на 0,1 тыс.). Также снизилось общее количество аудиторов с 24,1 тыс. до 22,2 тыс. (на 7,9 %).

С одной стороны, эти изменения можно считать положительным фактом, отражающим в определенной степени уход с рынка аудиторских услуг субъектов, деятельность которых не соответствовала требованиям законодательства и аудиторских стандартов. С другой стороны, подобное сокращение свидетельствует о снижении интереса к ведению аудиторской деятельности, что с позиции признания важной роли аудита надо рассматривать как негативную тенденцию [3, с.15].

Выручка аудиторских организаций является одним из важнейших показателей их финансовой деятельности, поэтому необходимо оценить уровень и динамику данного показателя (таблица 2).

Таблица 2 – Динамика доходов аудиторских организаций в России

Показатель	2012 год	2013 год	2014 год	Темп прироста, %
Выручка от оказания услуг – всего, млрд. руб.	51,0	51,7	53,6	5,1
Выручка от оказания услуг в сопоставимой оценке к уровню 2014 г., млрд. руб.	57,9	55,0	53,6	-7,4
Объем доходов от аудита в расчете на 1 млн. руб. выручки аудиторских организаций, тыс. руб.	325	339	313	-3,7

В 2012 -2014 гг. выручка аудиторских организаций выросла с 51,0 до 53,6 млрд. руб. (на 5,1 %). Но, учитывая темпы инфляции, свойственные рассматриваемому периоду, можно говорить о существенном падении доходов аудиторских компаний – на 7,4 % или 4,3 млрд. руб. (в сопоставимой оценке к уровню 2014 г.) в результате снижения объемов оказанных аудиторскими организациями услуг.

В течение указанного периода доходы от аудита, приходящиеся на 1 млн. руб. выручки аудиторских организаций, снизились с 325 до 313 тыс. руб., т. е. на 3,7%, что свидетельствует о снижении рентабельности аудиторских услуг.

В свою очередь, доля доходов от оказания сопутствующих аудиту и прочих услуг, оказанных аудиторскими организациями (в большей степени консультационных), увеличилась, так как все чаще фирмы обращаются к аудиторским организациям для консультирования по сложным экономическим ситуациям, требующим нестандартных и оперативных решений.

Все аудиторские организации по масштабам деятельности можно разделить на 3 группы:

- малые – численность до 15 человек;

- средние – численность от 15 до 50 человек;
- крупные – численность более 50 человек.

Для оценки динамики и структуры аудиторских организаций по вышеуказанным группам проанализируем данные таблицы 3.

Таблица 3 – Динамика и структура аудиторских организаций в России (по масштабам деятельности)

Показатель	Крупные			Средние			Малые		
	2012 год	2013 год	2014 год	2012 год	2013 год	2014 год	2012 год	2013 год	2014 год
Доля в общем числе аудиторских организаций, %	1,2	1,2	1,2	8,8	9,4	7,7	90,0	89,4	91,1
Доля в общем количестве оказанных услуг, %	59,0	60,9	63,0	16,8	15,7	13,3	24,2	23,4	23,7
Доля в общем количестве клиентов, отчетность которых проаудирована, %	14,6	16,1	17,0	23,1	23,2	20,6	62,3	60,7	62,4

В 2014 г. доля малых и средних (с численностью до 50 человек) компаний в общем количестве аудиторских организаций составила 98,8%. При этом выдано 83,0% аудиторских заключений и получено 37,0% всех доходов за аудит по стране. Соответственно, доля крупных организаций в общей численности равнялась 1,2 %. В свою очередь, такими организациями предоставлено 17,0% всех аудиторских заключений и получено 63,0% общих доходов.

При доле крупных аудиторских организаций в общем количестве субъектов аудиторской деятельности в размере 1,2% (остающейся стабильной на протяжении ряда лет) доля доходов в общем объеме выручки в 2014 г. достигла 63,0%, увеличившись по сравнению с 2012 г. на 4,0 п.п. Таким образом, 98,8% всех российских компаний проверяют подавляющее количество отечественных аудируемых лиц, но их доля в доходах от аудита не сопоставима с гигантами аудиторского бизнеса. Безусловно, невозможно сравнить объем необходимых аудиторских процедур при проведении аудита общественно значимых и иных крупных аудируемых лиц и небольших организаций. Однако сложившийся резкий разрыв в доходности крупных и малых (и средних) аудиторских организаций является дестабилизирующим фактором, препятствующим равноценной конкуренции среди аудиторских организаций различного масштаба. В такой ситуации многие малые и средние аудиторские организации вынуждены бороться за свое сохранение путем сокращения издержек и предложения клиентам демпинговых цен,

прямым следствием чего является низкое качество аудита, что совсем не отвечает интересам пользователей финансовой отчетности [3, с. 16].

В соответствии с Законом № 307-ФЗ «Об аудиторской деятельности» размер показателей выручки и суммы активов, при превышении которых необходимо заключать договор об аудите бухгалтерской отчетности, существенно вырос и составил 400 млн. руб. и 60 млн. руб. соответственно [2, с.19]. Структура организаций по объему выручки, отчетность которых проаудирована, представлена в таблице 4.

Таблица 4 – Распределение клиентов аудиторских организаций по объему выручки в России, бухгалтерская отчетность которых проаудирована

Выручка клиентов, млрд. руб.	Удельный вес в общем количестве клиентов, %			Изменение за период, п.п.
	2012 год	2013 год	2014 год	
1	2	3	4	5
Менее 0,4	65,8	65,1	63,3	-2,5
От 0,4 до 1	18,9	18,7	19,2	0,3

Продолжение таблицы 4

1	2	3	4	5
От 1 до 2	6,9	6,9	7,4	0,5
Более 2	8,4	9,3	10,1	1,7
Итого	100,0	100,0	100,0	х

За анализируемый период доля организаций-клиентов с выручкой менее 400 млн. руб. (пороговое значение для проведения обязательного аудита) остается очень велика — более 60%, не смотря на то, что за 3 года она снизилась на 2,5 п.п.

Доли клиентов, выручка которых входит в промежуток от 400 млн. до 1 млрд. руб., от 1 до 2 млрд. руб. и превышает 2 млрд. руб. увеличились на 0,3, 0,5 и 1,7 п.п. соответственно. Данные изменения в структуре фирм-клиентов главным образом произошли из-за влияния инфляции. Далее рассмотрим структуру аудиторских проверок по основаниям их проведения (таблица 5).

Таблица 5 – Распределение аудиторских проверок по основаниям их проведения в России

Показатель	Удельный вес в общем количестве проведенного аудита, %			Изменение, п.п.
	2012 год	2013 год	2014 год	
Выдано аудиторских заключений по результатам обязательного аудита	81,5	83,3	85,3	3,8

из них в результате проверки отчетности: открытых акционерных обществ	20,7	21,3	20,4	-0,3
организаций, ценные бумаги которых допущены к обращению на организованных торгах	0,8	1,1	1,2	0,4
кредитных организаций	1,5	1,5	1,5	-
страховых организаций и обществ взаимного страхования	0,6	0,7	0,7	0,1
негосударственных пенсионных фондов	0,2	0,2	0,2	-
организаций, в уставных (складочных) капиталах которых доля государственной собственности составляет не менее 25%	4,7	4,3	3,8	-0,9
организаций, финансовые показатели которых выше минимальных значений	47,0	47,8	50,5	3,5
Выдано аудиторских заключений по результатам инициативного аудита	18,5	16,7	14,7	-3,8

На основании данных таблицы 5 можно отметить, что ежегодно растет доля аудиторских заключений, выданных по результатам обязательного аудита, в общем их количестве; за 3 анализируемых года ее рост составил 3,8 п.п. Наибольшее влияние на указанное изменение произвел рост числа организаций, финансовые показатели которых выше установленных минимальных значений.

Также в структуре фирм-клиентов аудиторских организаций увеличился удельный вес страховых организаций и организаций, ценные бумаги которых допущены к обращению на организованных торгах на 0,1 и 0,4 п.п. соответственно. Это связано с увеличением количества имущественных интересов и интересов населения к торговле на фондовой бирже.

За 3 года уменьшилось число открытых акционерных обществ (на 0,3 п. п.) и организаций, в уставных капиталах которых доля государственной собственности составляет не менее 25% (на 0,9 п.п.). Указанное изменение произошло в результате изменения предприятиями организационно-правовой формы и ликвидации части открытых акционерных обществ, а также в связи с продолжающимися процессами приватизации унитарных предприятий. Доля кредитных организаций и негосударственных пенсионных фондов в структуре организаций, в которых был проведен аудит, за рассматриваемый период не изменилась и составила 1,5% и 0,2% соответственно. Ежегодно

снижается доля выданных аудиторских заключений по результатам инициативного аудита, так как у организаций наблюдается дефицит денежных средств.

Таким образом, основной характеристикой современного состояния рынка аудиторских услуг в России следует признать спад. Об этом свидетельствуют следующие факты: уменьшение количества аудируемых лиц; сокращение численности лиц, имеющих право заниматься аудиторской деятельностью; снижение реальных доходов аудиторских компаний; неравномерность развития крупных аудиторских организаций, с одной стороны, малых и средних - с другой.

*Таблицы составлены на основе данных Министерства финансов РФ

Литература

1. Гутцайт Е. М. Анализ состояния российского рынка аудиторских услуг / Е. М. Гутцайт // Аудитор – 2012 - № 2.
2. Егоров М. Е. Рынок аудиторских услуг: состояние, проблемы и решения / М. Е. Егоров // Аудитор – 2012 – № 8.
3. Турбанов А. В. Рынок аудиторских услуг России: тенденции, проблемы, направления развития / А. В. Турбанов // Деньги и кредит – 2015 - № 2.
4. Основные показатели рынка аудиторских услуг в Российской Федерации [Электронный ресурс], - Режим доступа: http://minfin.ru/ru/performance/audit/audit_stat/MainIndex/

*Овсянникова Е.А., Печерских Т.В.,
студентки 3 курса
ФГБОУ ВО «ВятГУ»
Науч. рук. – Холкин А.В.,
канд. экон. наук, доцент кафедры бухгалтерского учета, анализа и аудита
ФГБОУ ВО «ВятГУ»,
г. Киров*

Необходимость классификации налогов и сборов в Российской Федерации

Одной из главных статей поступления средств, в государственный бюджет, являются налоги и сборы. Для понятия теоретической сущности налогов и сборов, а так же налоговой системы в целом необходимо провести качественную классификацию налогов, объединив их по однородным признакам, ведь они разнообразны по видам и образуют довольно разветвленную совокупность.

Потребность в систематизации налогов и сборов нужна для устранения ряда немаловажных причин. Одной из значимых причин является оптимальное распространение налогового бремени, то есть исключение

дублирующих платежей. Ещё одной причиной является разграничение оснований налогообложения, то есть понимание различий при выборе приема юридической техники и объекта налогообложения, для которого этот прием применяется. Следующей причиной является «избегание» двойного налогообложения, то есть нужна группировка налогов с одинаковой природой. Правильное толкование налогового законодательства так же служит причиной для классификации налогов и сборов.

С точки зрения возмездности платежа можно выделить налоги и сборы. Налог – это обязательный, индивидуально безвозмездный платеж, взимаемый с организаций и физических лиц в форме отчуждения принадлежащих им на праве собственности, хозяйственного ведения или оперативного управления денежных средств, в целях финансового обеспечения деятельности государства и (или) муниципальных образований (согласно пункту 1 статьи 8 Налогового кодекса Российской Федерации).[5] Сбор – обязательный взнос, взимаемый с организаций и физических лиц, уплата которого является одним из условий совершения в отношении плательщиков сборов государственными органами, органами местного самоуправления, иными уполномоченными органами и должностными лицами юридически значимых действий, включая предоставление определенных прав или выдачу разрешений (лицензий), либо уплата которого обусловлена осуществлением в пределах территории, на которой введен сбор, отдельных видов предпринимательской деятельности (согласно пункту 2 статьи 8 Налогового кодекса Российской Федерации).[5] То есть сбор является возмездным платежом.

В учебниках таких авторов как Майбуров И.А, Черник Д.Г налоги, входящие в налоговую систему Российской Федерации классифицируются по 2 основным признакам.

1. Один из главных признаков является распределение по источникам установления, то есть по уровням. Различают федеральные, региональные и местные налоги и сборы.

- Федеральные устанавливаются федеральным законодательством и одинаково применяются на всей территории РФ. К таким относятся налог на добавленную стоимость, акцизы, налог на доходы физических лиц, налог на прибыль организаций, налог на добычу полезных ископаемых, водный налог, сбор за использование объектов животного мира и за использование водных биологических ресурсов, государственная пошлина.

- Региональные устанавливаются федеральным законодательством, а вводятся и конкретизируются законодательством субъектов РФ. К ним относятся транспортный налог, налог на имущество организаций, налог на игорный бизнес.

- Местные устанавливаются федеральным законодательством, а вводятся и конкретизируются субъектам органов представительной власти. К местным налогам и сборам относятся: земельный налог, налог на имущество физических лиц. [4]

2. По способу переложения налогового бремени:

- Прямые – это налоги, взимаемые непосредственно с объекта налогообложения, в качестве которого может выступать доход или имущество, то есть носителем налогового бремени выступает налогоплательщик. Примером прямых налогов и сборов является, налог на доходы физических лиц, налог на имущество организаций, налог на прибыль организаций, водный налог, налог на добычу полезных ископаемых, транспортный налог, налог на игорный бизнес, земельный налог.

- Косвенные – налоги на товары и услуги, устанавливаемые в виде надбавки к цене – это налоги на обращение или потребление, окончательным плательщиком при этом выступает потребитель товара. К ним относятся налог на добавленную стоимость, акцизы. [8]

Данные признаки налогов и сборов считаются общими и не помогают налогоплательщикам систематизировать информацию. Для того, чтобы более точно и досконально провести анализ налоговой системы, сопоставлять различные налоги и сборы между собой нужно выделить несколько более конкретизированных признаков.

Каждый налог имеет свой объект. Исходя из чего, можно укрупненно выделить налоги, объектом которых является:

1. Реализация товаров, работ, услуг (налог на добавленную стоимость);
2. Доходы (налог на доходы физических лиц);
3. Имущество (налог на имущество физических лиц);
4. Иные измеряемые объекты.

В зависимости от периода взыскания можно выделить группы налогов, которые выплачиваются каждый месяц (акциз), квартал (налог на добавленную стоимость) или год (налог на имущество организации).

Исходя из субъекта налогообложения, можно провести следующую дифференциацию налогов по группам: субъектом является организация (налог на прибыль, налог на имущество организаций), субъектом является физическое лицо (налог на доходы физических лиц, налог на имущество физических лиц) и субъект является универсальным (транспортный налог, земельный налог).

Рассматривая исчисление налогов можно выделить группы, где субъектом исчисления является:

1. Налогоплательщик (налог на имущество организаций);
2. Налоговый орган (налог на имущество физических лиц);
3. Налоговый агент (в настоящее время в РФ нет таких налогов);
4. Комбинированный (налог на добавленную стоимость).

Если рассматривать налоги по исчисление налоговой базы, то можно выделить налоги исчисление налоговой базы, по которым, происходит на основе бухгалтерской отчетности (налог на прибыль организации) и налоги исчисление налоговой базы, по которым, происходит на основе иных данных (налог на доходы физических лиц).

Налоги и сборы так же группируют на основе ставки, которая в зависимости от измерителя бывает процентной, твердой или

комбинированной, а в зависимости от рефлексии на изменение налоговой базы выделяется прогрессивная (увеличивается с увеличением стоимости налоговой базы) и регрессивная (уменьшается, при увеличении стоимости налоговой базы) налоговая ставка.

Налоги и сборы помимо обязательных элементов присущи так же факультативный (необязательный) элемент – это налоговые льготы. В соответствии с элементом имеются налоги и сборы по которым установлены льготы (налог на имущество организаций) и по которым отсутствуют льготы (налог на добавленную стоимость).[5;6]

Существует несколько способов уплаты налогов, в зависимости от которых налоги и сборы можно сгруппировать:

1. Кадастровый способ, то есть используется кадастр реестра, который устанавливает типичный перечень объектов;

2. Взимание налога у источника дохода, то есть налогоплательщик получает доход за вычетом удержанного налога (налог на доходы физических лиц);

3. Взимание налога по декларации, по налогу на доходы физических лиц, то есть изъятие налога после его получения (налог на добавленную стоимость, налог на прибыль).[1]

Взимание налога по декларации включает в себя дифференциацию налогов и сборов по месту предоставления декларации и выглядит следующим образом: налоги, декларация по которым предоставляется по месту нахождения субъекта или налоги, декларация по которым предоставляется в различные подразделения налоговых органов.[5]

По трудоемкости налогового администрирования необходимо выделить простой (транспортный налог) и сложный (налог на прибыль организации) способы.

Налоги и сборы также делятся на группы исходя из необходимости ведения налогового учета. Согласно обозначенному признаку, можно рассмотреть следующие группы ведения налогового учета, в которых предписано в явном виде (налог на прибыль организации, налог на доходы физических лиц); ведения явно не предписано, но необходимо (налог на добавленную стоимость); ведения не обязательно. [7]

Если брать за основу отраслевой признак, то определяю налоги, которые уплачивают организации отдельных отраслей народного хозяйства (водный налог, акцизы) и налоги, которые уплачиваются всеми организациями (налог на прибыль организаций).

По назначению различают:

1. Общие налоги – это средства, от которых не закреплены за отдельными направлениями расходов государства (налог на прибыль, налог на доходы физических лиц);

2. Маркированные (или специальные) налоги – имеют целевое назначение (земельный налог, транспортный налог).[2]

Таким образом, классификация облегчает понимание довольно сложной налоговой системы, так как в Российской Федерации большое

количество видов налогов и сборов. Так же она является помощником при разграничении налогов и сборов между бюджетами разных уровней, ведь если не понимать что представляет собой тот или иной налог либо сбор не возможно будет оценить его влияние на эффективность взимания данного налога либо сбора на том или ином уровне бюджета российской Федерации. Классификация необходима для признака затрат налогоплательщика и налогового агента.

Следовательно, для контроля поступления, разработки налоговых стратегий и тактик, изучения сущности, а так же влияния на социально экономическое развитие общества необходимо проводить систематизацию налогов и сборов по группам, имеющим однородные признаки.

Литература

1. Алиев Б.Х. , Мусаева Х.М. Налоги и налоговая система Российской Федерации: учебное пособие/ Юнити-Дана: 2014 год - 439 с.
2. Данченко М. А. Налогообложение. Учебное пособие. Томск – 2012 г. [Электронный ресурс] – электрон. текстовые дан. – Режим доступа: - <http://tic.tsu.ru/www/uploads/nalog/index.html>
3. Иванова С.А. Налоги и налогообложение : учеб. пособие / Тамбов : Изд-во Тамб. гос. техн. ун- та, 2005. 80 с.
4. Майбуров И.А. Теория и история налогообложения / 2-е изд., перераб. и доп. - М.: 2011. — 422 с.
5. Налоговый Кодекс Российской Федерации. Ч. 1. [Электронный ресурс]. – Введ 31.07.1998 №146-ФЗ (ред. от 15.02.2016) // Собр. законодательства РФ. – 1998. – N 31. – Ст. 3824. – Доступ из нормативно-правовой базы данных КонсультантПлюс
6. Налоговый Кодекс Российской Федерации. Ч. 2. [Электронный ресурс] : №117-ФЗ. (ред. от 09.03.2016). – Введ. 05.08.2000 // Собр. законодательства РФ. – 2000. – N 32. – Ст. 3340. – Доступ из нормативно-правовой базы данных КонсультантПлюс.
7. Фролова Т.А., Чефранова М.А. Налогообложение предприятия: [Конспект лекций]/Таганрог: Изд-во ТТИ ЮФУ, 2011г.
8. Черник Д.Г., Шмелев Ю.Д. НАЛОГИ И НАЛОГООБЛОЖЕНИЕ : Учебник для бакалавров/ М.:Издательство Юрайт 2013. - 393 с.

*Пенькова Н.С.,
студентка ФГБОУ ВО «ВятГУ»
Науч. рук. – Домрачева Л.П.,
канд. экон. наук, доцент
кафедры финансов и экономической безопасности
ФГБОУ ВО «ВятГУ»,
г. Киров*

Аудит эффективности государственных программ

Эффективность проектов и программ, любых общественно значимых нововведений является важнейшим объектом внимания государственного и общественного контроля. Это регламентируют нормативные правовые документы, требующие подробного учета эффективности программ. Таким образом, необходима грамотная оценка социально-экономической эффективности государственных расходов.

В соответствии с Бюджетным кодексом Российской Федерации, Федеральным законом от 07.02.2011 № 6-ФЗ «Об общих принципах организации и деятельности контрольно-счетных органов субъектов Российской Федерации и муниципальных образований», Федеральным законом от 28.06.2014 № 172-ФЗ «О стратегическом планировании в Российской Федерации» контрольно-счетные органы, как участники стратегического планирования, обладают полномочиями по анализу формирования и выполнения государственных программ на всем их жизненном цикле. [1], [2]

Аудит эффективности, проводимый контрольно-счетными органами, предполагает проведение различных видов проверок (ревизий), которые отличаются в зависимости от предмета и объектов аудита эффективности, поставленных целей и задач. Можно выделить следующие виды аудита эффективности, которые условно делятся на две группы. Первая группа – это аудит эффективности, связанный с исполнением государственных функций.

Вторая группа включает аудит эффективности государственных программ, в реализации которых принимает участие один или несколько объектов аудита эффективности.

Государственные программы в соответствии с Федеральным законом от 28.06.2014 № 172-ФЗ «О стратегическом планировании в Российской Федерации» являются неотъемлемым инструментом стратегического планирования. Их назначение – достижение целей и приоритетов социально-экономического развития, содержащихся в таких документах стратегического планирования, как прогнозы и стратегии. Государственная программа, как документ стратегического планирования, должна содержать в себе комплекс планируемых мероприятий, взаимоувязанных по задачам, срокам осуществления, исполнителям и ресурсам и обеспечивающих наиболее эффективное достижение целей и решение задач социально-экономического развития. [1]

Государственные программы, реализуемые на территории одного или нескольких субъектов Российской Федерации, должны включать мероприятия по регулированию и координации деятельности по достижению целей социально-экономического развития соответствующей территории, реализации комплексных проектов, которые невозможно полностью решить в рамках одной из отраслевых государственных программ. Данные государственные программы должны отражать аналитически (справочно) мероприятия, реализуемые на соответствующей территории в рамках отраслевых государственных программ, а также соответствующие таким мероприятиям расходы федерального бюджета, бюджетов субъектов Российской Федерации, бюджетов государственных внебюджетных фондов и юридических лиц.

Перечнем государственных программ Российской Федерации предусмотрены 44 госпрограммы. Утверждены и реализуются 40 государственных программ (39 госпрограмм утверждены Правительством Российской Федерации, 1 госпрограмма – Президентом России). В стадии разработки находятся 4 госпрограммы. [6]

Распоряжением Правительства РФ «Об утверждении перечня государственных программ Российской Федерации» от 02.11.2015 №1950-р предполагается группировка госпрограмм по пяти программным блокам:

1. Новое качество жизни.

В рамках данного направления будут обеспечены доступность услуг образования и здравоохранения требуемого качества, необходимый уровень обеспеченности жильем, доступ к культурным благам, условия, позволяющие гражданам систематически заниматься физической культурой и спортом.

Будет реализована социальная политика по поддержке уязвимых слоев населения и проведена политика, направленная на интеграцию мигрантов.

Также будут обеспечены высокие стандарты личной безопасности и экологической безопасности, повышено качество и результативность противодействия преступности в сфере незаконного оборота наркотиков. [6]

2. Инновационное развитие и модернизация экономики.

В рамках данного направления будут реализованы мероприятия, которые не только позволят российской экономике оставаться мировым лидером в энергетического секторе, добыче и переработке сырья, но и создадут конкурентоспособную экономику знаний и высоких технологий. Будут сформированы условия для массового появления новых инновационных компаний во всех секторах экономики, и в первую очередь в сфере экономики знаний.

Также будет создана разветвленная транспортная сеть, обеспечивающая высокий уровень межрегиональной интеграции и территориальной мобильности населения.

Кроме того, Россия укрепит свою позицию в интеграционных процессах на евразийском пространстве, постепенно становясь одним из центров мирохозяйственных связей и поддерживая сбалансированные

многовекторные экономические отношения с европейскими, азиатскими, американскими и африканскими экономическими партнерами. [6]

3. Эффективное государство.

В рамках данного направления будет повышена эффективность управления государственным имуществом и государственными финансами. Особой задачей станет развитие и повышение устойчивости функционирования финансовых и страховых рынков. Предметом специального внимания будет являться создание условий для формирования в России международного финансового центра.

Также будет реализован комплекс мер по всестороннему и эффективному обеспечению интересов Российской Федерации на международной арене, созданию благоприятных внешних условий для долгосрочного развития страны. [6]

4. Сбалансированное региональное развитие.

В рамках данного направления будет обеспечено сбалансированное территориальное развитие Российской Федерации, ориентированное на обеспечение условий, позволяющих каждому региону иметь необходимые и достаточные ресурсы для обеспечения достойных условий жизни граждан, комплексного развития и повышения конкурентоспособности экономики регионов, и развитие геополитически приоритетных территорий. Также будет проведена целенаправленная работа по развитию федеративных отношений и совершенствованию системы местного самоуправления.

В отношении регионов будут проведены комплексные меры, направленные на выравнивание бюджетной обеспеченности субъектов Российской Федерации и повышение качества управления государственными финансами субъектов Российской Федерации и муниципальными финансами. [6]

5. Обеспечение национальной безопасности.

В рамках реализации направления по обеспечению национальной безопасности будет обеспечено поддержание высокого уровня государственной безопасности и обороноспособности страны. Будет достигнут высокий уровень боеспособности Вооруженных Сил Российской Федерации (соответствующий уровню ведущих в военном отношении стран), позволяющий эффективно осуществлять политику сдерживания, в том числе на основе экономического и социального развития военной организации государства. [6]

Переход на программный бюджет определил государственные программы в составе основных документов для разработки проекта бюджета. Так, в бюджете Кировской области на 2016 год расходы на реализацию 23 государственных программ Кировской области составляют 99,6% от общей суммы расходов бюджета. Утвержден следующий перечень реализуемых государственных программ. Ниже он приводится в соответствии с указанной выше группировкой по программным блокам:

1. Новое качество жизни:

- Социальная поддержка граждан;

- Охрана окружающей среды;
 - Предупреждение возникновения заболеваний животных и птиц;
 - Обеспечение безопасности и жизнедеятельности населения;
 - Содействие занятости населения;
 - Информационное общество;
 - Развитие культуры;
 - Развитие физической культуры и спорта;
 - Развитие образования;
 - Развитие здравоохранения;
2. Инновационное развитие и модернизация экономики:
- Развитие транспортной системы;
 - Развитие лесного хозяйства;
 - Развитие и повышение конкурентоспособности промышленного комплекса;
 - Развитие предпринимательства и внешних связей;
 - Развитие агропромышленного комплекса;
 - Обеспечение доступным и комфортным жильем и коммунальными услугами;
 - Энергоэффективность и развитие энергетики;
 - Развитие экономического потенциала и формирование благоприятного информационного климата;
3. Эффективное управление:
- Управление государственными финансами и регулирование межбюджетных отношений;
 - Развитие государственного управления;
 - Развитие юстиции в Кировской области;
 - Управление государственным имуществом. [14]

Финансовое обеспечение реализации государственных программ Кировской области осуществляется за счет бюджетных ассигнований областного бюджета, предусмотренных законом Кировской области об областном бюджете на очередной финансовый год и плановый период, привлеченных средств бюджетов бюджетной системы Российской Федерации и внебюджетных источников. [7]

Планирование бюджетных ассигнований на реализацию государственных программ в очередном финансовом году и плановом периоде осуществляется в соответствии с правовыми актами, регулирующими порядок составления проекта областного бюджета и планирование бюджетных ассигнований областного бюджета. [7]

Законом Кировской области «Об областном бюджете на 2013 год и плановый период 2014 и 2015 годов» были утверждены доходы областного бюджета в сумме 37836,4 млн. рублей, расходы в сумме 42257,8 млн. рублей.

Размер дефицита в первоначальной редакции областного бюджета составил 4421,4 млн. рублей. [3]

В течение года в Закон Кировской области «Об областном бюджете на 2013 год и плановый период 2014 и 2015 годов» внесено 4 изменения, в результате которых доходы были увеличены на 997 млн. рублей, или на 2,6%, расходы с учетом положений ст.217 Бюджетного Кодекса Российской Федерации (Сводная бюджетная роспись) – на 3973,3 млн. рублей, или на 9,4%, дефицит – на 2976,3 млн. рублей, или на 67,3%. [3]

Фактически областной бюджет за 2013 год исполнен по доходам в сумме 38934,6 млн. рублей, или на 100,3% к уточненному плану и 102,9% к первоначальному плану, по расходам – 44587,3 млн. рублей, или на 96,4% к уточненному и 105,5% к первоначальному плану. Дефицит областного бюджета составил 5652,7 млн. рублей, 79,6% к уточненному и 127,8% к первоначальному плану бюджета. [8]

В 2013 году исполнение областного бюджета впервые осуществлялось на основании 26 государственных программ. При запланированном объеме финансирования программ в размере 45805,0 млн. рублей (в соответствии с Законом области «Об областном бюджете на 2013 год и плановый период 2014 и 2015 годов» с изменениями), фактическое исполнение составило 44465,9 млн. рублей, или 97,1% уточненного плана на год (см. Таблица 1). [8]

Процент освоения средств выше 90% сложился по 22 государственным программам, или 84,6% общего количества государственных программ. По 4 государственным программам (15,4%) процент освоения составил менее 90%. [8]

По результатам оценки эффективности реализации государственных программ в 2013 году, проведенной департаментом экономического развития Кировской области в соответствии с постановлением Правительства Кировской области от 20.03.2012 № 144/123, 24 программы признаны высокоэффективными. [8]

Вместе с тем, как указывает Контрольно-счетная палата Кировской области, более чем в половине госпрограмм (в 15-ти из 26-ти, или 58% общего количества госпрограмм) не достигнуты в полном объеме установленные значения целевых показателей эффективности. [8]

Таблица 1 – Исполнение бюджета Кировской области за 2013 год

Показатели	Первоначальный плановый показатель 05.12.2012 №226-ЗО, млн. руб.	Уточненный план (в соотв. со сводной бюджетной росписью по расходам), 2013	Отчет об исполнении бюджета, 2013 г., млн. руб.	% к первоначальному плану, 2013 г.	% к уточненному плану, 2013 г.
------------	--	--	---	------------------------------------	--------------------------------

		г., млн. руб.			
Доходы	37 836,4	38 833,4	38 934,6	102,9	100,3
Расходы, в т.ч. объем финансирова ния государствен ных программ	42 257,8 42 131,4	46 231,1 45 805,0	44 587,3 44 465,9	105,5 105,5	96,4 97,1
Дефицит	4 421,4	7 397,7	5 652,7	127,8	79,6

По мнению Контрольно-счетной палаты Кировской области, реализация государственных программ в 2013 году не позволила достичь в полном объеме целей Программы социально-экономического развития Кировской области на 2011-2013 годы, что свидетельствует об отсутствии тесной взаимосвязи стратегического и бюджетного планирования. [8]

Законом Кировской области «Об областном бюджете на 2014 год и на плановый период 2015 и 2016 годов» первоначально на 2014 год утверждены: прогнозируемый объем доходов – в сумме 40725 млн. рублей; расходы – 45594,2 млн. рублей; дефицит областного бюджета – 4869,2 млн. рублей. [4]

В течение отчетного финансового года основные характеристики областного бюджета на 2014 год изменялись пять раз (объем дефицита областного бюджета корректировался четыре раза) – последовательно областными законами от 26 февраля 2014 г. № 380-ЗО, от 8 июля 2014 г. № 430-ЗО, от 25 июля 2014 г. № 443-ЗО, от 30 октября 2014 г. № 465-ЗО и от 19 декабря 2014 г. № 488-ЗО. В результате плановые назначения доходов областного бюджета по сравнению с первоначально установленными показателями увеличены на 1707,2 млн. рублей, или на 4,2%; расходы – на 2015,5 млн. рублей, или на 4,4% к уточненному плану в соответствии со сводной бюджетной росписью; дефицит снижен на 145,8 млн. рублей, или на 3%. [4]

Фактически исполнение областного бюджета в январе-декабре 2014 года по доходам составило 42170,8 млн. рублей, или 99,4% уточненного и 103,6% первоначального планов по поступлению доходов; по расходам – 46028,1 млн. рублей, или 96,7% уточненного плана (в соответствии со сводной бюджетной росписью по расходам) и 101% первоначального плана. Дефицит областного бюджета составил 3857,3 млн. рублей, или 81,7% к уточненному и 79,2% к первоначальному плану. [4]

В 2014 году исполнение областного бюджета осуществлялось в рамках 26 государственных программ. При запланированном объеме финансирования программ в размере 47402,2 млн. рублей (в соответствии с Законом области «Об областном бюджете на 2014 год и плановый период 2015 и 2016 годов» с изменениями) фактическое исполнение составило 45823,8 млн. рублей, или 96,7% уточненного плана на год. [9]

По результатам оценки эффективности реализации государственных программ в 2014 году, проведенной департаментом экономического развития Кировской области в соответствии с постановлением Правительства Кировской области от 20.03.2012 № 144/123, 25 программ признаны высокоэффективными и одна – с удовлетворительным уровнем эффективности реализации (см. Таблица 2). [9]

Процент освоения средств за счет всех источников финансирования выше 90% сложился по 22 государственным программам, по 4 государственным программам процент освоения составил менее 90%. (строительство, лесное хозяйство, предпринимательство, культура). [9]

Таблица 2 – Исполнение бюджета Кировской области за 2014 год

Показатели	Первоначальный плановый показатель 09.12.2013 №352-30, млн. руб.	Уточненный план 19.12.2014 № 488-30, млн. руб.	Отчет об исполнении бюджета, 2014 г., млн. руб.	% к первоначальному плану, 2014 г.	% к уточненному плану, 2014 г.
Доходы	40 725,0	42 432,2	42 170,8	103,6	99,4
Расходы, в т.ч. объем финансирования государственных программ	45 594,2 45 390,7	47 155,6 47 402,2	46 028,1 45 823,8	101,0 100,9	96,7 96,7
Дефицит	4 869,2	4 723,4	3 857,3	79,2	81,7

В течение 9 месяцев 2015 года в Закон Кировской области «Об областном бюджете на 2015 год и плановый период 2016 и 2017 годов» 3 раза вносились изменения, в результате которых увеличены доходы на 4088,4 млн. рублей, расходы – на 4670,1 млн. рублей, дефицит – на 581,7 млн. рублей. [5]

Фактически областной бюджет за 9 месяцев 2015 года исполнен по доходам в сумме 31390,5 млн. рублей, или на 73,9% к годовому плану, по расходам – 32323,4 млн. рублей, или на 69,8%. Дефицит областного бюджета составил 932,9 млн. рублей. [10]

По сравнению с аналогичным периодом 2014 года доходов поступило больше на 1884,9 млн. рублей, или на 6,4%, расходы снизились на 106,3 млн. рублей, или на 0,3%. [10]

Анализ расходов в рамках государственных программ показал, что общее исполнение программ составило 32193,4 тыс. рублей, или 69,8% (см. Таблица 3).

Из реализуемых в течение 2015 года 26 государственных программ по 7 программам исполнение за 9 месяцев 2015 года составило менее 60%. [10]

Таблица 3 – Исполнение бюджета Кировской области за 9 мес. 2015 года

Показатели	Первоначальный плановый показатель 04.12.2014 №480-ЗО, млн. руб.	Уточненный план 24.09.2015 № 563-ЗО, млн. руб.	Исполнение бюджета на 9 месяцев 2015 г., млн. руб.	% к первоначальному плану, 2015 г.	% к уточненному плану, 2015 г.
Доходы	38 397,1	42 485,5	31 390,5	81,8	73,9
Расходы, в т.ч. объем финансирования государственных программ	41 454,8 41 321,3	46 124,9 46 122,3	32 323,4 32 193,4	78,0 78,0	69,8 69,8
Дефицит	3 057,7	3 639,4	932,9	30,5	25,6

Расходы областного бюджета на 2015 год предусмотрены по всем государственным программам. В то же время общее снижение плановых показателей расходов областного бюджета привело к тому, что 19 из 26 государственных программ требуют корректировки в сторону уменьшения по объемам финансирования. [11]

Значительное сокращение объемов финансирования приведет к недостижению первоначально запланированных результатов государственных программ (развитию отраслей экономики и социальной сферы). [11]

Прогнозируемый общий объем доходов областного бюджета на 2016 год предусматривается в размере 41476,7 млн. рублей, что на 8% больше первоначальных утвержденных бюджетных назначений 2015 года и на 2,4% ниже ожидаемого исполнения бюджета в 2015 году. [12]

Проектом областного бюджета на 2016 год расходы областного бюджета запланированы в сумме 44194,49 млн. рублей, что на 1930,4 млн. рублей, или на 4,2 % меньше, чем предусмотрено областным бюджетом на 2015 год (ред. Закона от 24.09.2015 № 563-ЗО). [12]

В 2015 году проведена реорганизация органов исполнительной власти Кировской области, в результате которой произошло объединение (слияние) отдельных органов исполнительной власти (далее – ОИВ) с передачей функций и полномочий, а также образование новых органов. [12]

В результате реорганизации ОИВ проектом областного бюджета на 2016 год предусмотрены расходы на реализацию 23 государственных программ на сумму 44015,05 млн. рублей, или 99,6% от общей суммы расходов проекта бюджета области на 2016 год. Основные мероприятия государственных программ сохранены и учтены в новых (измененных)

программах, что обеспечивает возможность преемственности мероприятий программ и показателей их эффективности. [12]

Органы исполнительной власти проводят ежегодную оценку эффективности государственных программ на основе анализа:

- степени достижения целей и решения задач подпрограмм и госпрограммы в целом;
- степени соответствия запланированному уровню затрат и эффективности использования средств федерального бюджета;
- степени реализации мероприятий (достижения ожидаемых непосредственных результатов их реализации). [13]

Минэкономразвития России проводит мониторинг реализации госпрограмм. По результатам мониторинга подготавливаются предложения о сокращении или перераспределении между участниками госпрограммы на очередной финансовый год и плановый период бюджетных ассигнований на ее реализацию или о досрочном прекращении реализации как госпрограммы в целом, так и отдельных ее мероприятий. [13]

Независимая оценка эффективности реализации государственных программ осуществляется органами внешнего финансового контроля.

Основная цель аудита эффективности контрольно-счетного органа – это ответ на вопрос, насколько эффективна та или иная государственная программа. Основным критерий – достижение приоритетов и целей социально-экономического развития, определенных документами стратегического планирования, разрабатываемых в рамках целеполагания.

В процессе проведения аудита эффективности государственных программ должны быть решены следующие задачи:

- оценка качества формирования каждой государственной программы;
- мониторинг хода реализации госпрограмм;
- проверка обоснованности объемов бюджетных средств, выделенных на выполнение программных мероприятий, законности и результативности (эффективности и экономичности) расходов;
- оценка достигнутых результатов и последующих эффектов реализации на предмет их соответствия приоритетам государственной политики, соотношения полученных результатов и затраченных ресурсов;
- определение причин отклонения, их последствий, возможностей устранения, потенциальных рисков;
- оценка деятельности органов исполнительной власти в процессе реализации мероприятий государственных программ;
- выявление резервов для получения более высоких результатов;
- формирование выводов и предложений по повышению эффективности реализации государственных программ.

Необходимо отметить, что в процессе проведения аудита эффективности государственных программ имеют место проблемы, связанные с качеством разработки и реализации указанных программных документов:

1. Значительное количество внесения изменений в программы ответственными исполнителями.

Корректировка касается не только размеров финансового обеспечения программ, но и задач, мероприятий, сроков исполнения, показателей эффективности. В среднем в течение года в государственную программу изменения вносятся до 3-5 раз. В результате возможны значительные отклонения от первоначального варианта программы, проект которой оценивался контрольно-счетным органом в ходе обязательной финансово-экономической экспертизы.

В связи с этим особую значимость приобретает постоянный мониторинг контрольно-счетным органом изменений документов стратегического планирования, их актуальности и соответствия по целям, задачам, мероприятиям, показателям, а также мониторинг хода реализации государственных программ.

2. Отсутствие системного подхода к разработке государственных программ.

В настоящее время государственные программы являются своего рода копией ранее существовавших ведомственных программ. Практически каждый орган исполнительной власти разрабатывает свою отдельную программу, где в первую очередь обозначаются мероприятия по обеспечению финансирования непосредственно исполнителя программы. Отсутствует межотраслевой и междисциплинарный подход, предполагающий в своей основе концентрацию комплекса мероприятий, направленных на решение одного вопроса в едином программном документе, а также влияние каждого мероприятия каждой программы и всех государственных программ в целом на достижение общих стратегических показателей социально-экономического развития региона. Заявляемые цели и задачи государственных программ содержат общие некорректные формулировки, мероприятия программы не обеспечивают достижение стратегических целей.

Указанные факторы затрудняют оценку государственных программ в ходе аудита. Например, невозможно оценить государственную программу как эффективную, если ее реализация обеспечивает исключительно материально-техническое снабжение органа власти, а какой-либо объект после завершения строительства не может использоваться, потому что мероприятия по «наполнению его содержанием», по созданию инфраструктуры вокруг него записаны в других государственных программах.

3. Целевые показатели эффективности.

Проблема установки количественных и качественных показателей особенно актуальна, так как достижение заявленного в государственной программе показателя является индикатором ее эффективности.

К компетенции органов исполнительной власти относится не только разработка показателей эффективности реализации государственных программ, но и последующая оценка их достижения. Аудит контрольно-счетного органа в первую очередь сталкивается с результатами данной оценки эффективности, и здесь в результате возможно несоответствие в оценках.

В связи с этим наиболее важным является вопрос о том, какие критерии для оценки эффективности государственной программы будут применяться контрольно-счетным органом. Их разработка обязательна на подготовительном этапе мероприятия. Необходимо формирование независимой системы показателей – основы для заключений и выводов.

Качество результатов аудита эффективности в значительной мере зависит от точного определения критериев, которые должны быть объективными, четкими, сравнимыми, достаточными. Объективность подразумевает всесторонний анализ проверяемой сферы использования государственных средств и деятельности объектов проверки, учет всех особенностей. Четкость критериев исключает двусмысленность и возможность различных интерпретаций ни со стороны проверяющих или проверяемых, ни со стороны будущих пользователей отчета о результатах аудита эффективности. Сравнимость критериев позволяет соотносить их с критериями оценки эффективности, использованными при проведении аналогичного аудита эффективности других государственных программ. Критерии являются достаточными в том случае, когда на основе их совокупности делаются обоснованные заключения и выводы об эффективности государственной программы в соответствии с поставленными целями аудита эффективности.

Таким образом, аудит эффективности государственных программ – это неотъемлемая часть системы регулирования, целью которой является вскрытие отклонений от установленных документами стратегического планирования целей, приоритетов, задач, а также нарушений принципов законности, эффективности и экономии расходования бюджетных средств.

Литература

1. Федеральный закон «О стратегическом планировании в Российской Федерации» [Электронный ресурс]: № 172-ФЗ, 28.06.2014, принят Государственной Думой 20 июня 2014 года//СПС Консультант Плюс.
2. Бюджетный кодекс Российской Федерации [Электронный ресурс]: №145-ФЗ, 31 июля 1998 года (ред. от 15.02.2016, с изм. от 30.03.2016), принят Государственной Думой 17 июля 1998 года//СПС Консультант Плюс.
3. Закон Кировской области «Об областном бюджете на 2013 год и на плановый период 2014 и 2015 годов» [Электронный ресурс]: №226-ЗО, 5

декабря 2012 года, принят Законодательным Собранием Кировской области 29 ноября 2012 года//СПС Консультант Плюс.

4. Закон Кировской области «Об областном бюджете на 2014 год и на плановый период 2015 и 2016 годов» [Электронный ресурс]: №352-ЗО, 9 декабря 2013 года, принят Законодательным Собранием Кировской области 28 ноября 2013 года//СПС Консультант Плюс.

5. Закон Кировской области «Об областном бюджете на 2015 год и на плановый период 2016 и 2017 годов» [Электронный ресурс]: №480-ЗО, 4 декабря 2014 года, принят Законодательным Собранием Кировской области 27 ноября 2014 года//СПС Консультант Плюс.

6. Распоряжение Правительства РФ «Об утверждении перечня государственных программ Российской Федерации» [Электронный ресурс]: №1950-р, 11 ноября 2010 года (ред. от 02.11.2015) //СПС Консультант Плюс.

7. Постановление Правительства Кировской области «О разработке, реализации и оценке эффективности реализации государственных программ Кировской области» [Электронный ресурс]: № 144/123, 20.03.2012 (ред. от 25.12.2015) (с изм. и доп., вступившими в силу с 01.01.2016) //СПС Консультант Плюс.

8. Заключение Контрольно-счетной палаты Кировской области на отчет об исполнении областного бюджета за 2013 год.

9. Заключение Контрольно-счетной палаты Кировской области на отчет об исполнении областного бюджета за 2014 год.

10. Заключение Контрольно-счетной палаты на отчет об исполнении бюджета Кировской области за 9 месяцев 2015 года.

11. Заключение Контрольно-счетной палаты на проект закона Кировской области «Об областном бюджете на 2015 год и на плановый период 2016 и 2017 годов».

12. Заключение Контрольно-счетной палаты на проект закона Кировской области «Об областном бюджете на 2016 год».

13. Антропова Т.Ю. Знакомьтесь: госпрограмма/Т.Ю. Антропова// «Руководитель бюджетной организации». – 2013. – №12. – С. 40-50.

14. Официальный сайт Правительства Кировской области, Государственные программы [Электронный ресурс] // – 2016. – Режим доступа: <http://www.kirovreg.ru/econom/gosprog/>.

*Плехова А.О.,
магистрант 1 курса
Сыктывкарский государственный университет
им. Питирима Сорокина
Науч. рук. – Швецова И.Н.,
канд. экон. наук, доцент, зав. кафедрой финансового менеджмента
Сыктывкарского государственного университета
им. Питирима Сорокина,
г. Сыктывкар*

Сравнительный анализ стратегий и перспектив развития Северо-Западного федерального округа и Приволжского федерального округа

Приволжский федеральный округ обладает диверсифицированной структурой экономики с сопоставимым вкладом добывающей промышленности, машиностроения и нефтехимической промышленности, высокой ролью агропромышленного комплекса, биотехнологий и фармацевтики, строительства и промышленности строительных материалов, транспорта и энергетики, которая сочетается с высоким научно-техническим потенциалом и потенциалом системы образования таких центров, как Казань, Нижний Новгород, Самара, Саратов, Уфа.

Традиционной специализацией округа являются машиностроение (авиационная, ракетно-космическая отрасли, судостроение, приборостроение, энергетическое машиностроение, станкостроение и другие отрасли) и нефтехимическая промышленность.

Одним из важнейших конкурентных преимуществ Приволжского федерального округа является человеческий капитал. Республика Татарстан, Республика Башкортостан и Самарская область входят в десятку субъектов Российской Федерации по индексу развития человеческого потенциала.

Округ располагает значительным инновационным потенциалом, развитыми региональными инновационными системами, на территории округа действуют восемь национальных исследовательских университетов, особая экономическая зона, наукограды, технопарки в сфере высоких технологий, на долю округа приходится более 40% инновационных товаров и услуг, производимых в России. Вместе с тем развитие Приволжского федерального округа характеризуется устойчивым отрицательным миграционным сальдо в межрегиональном обмене, которое до 2009 - 2010 гг. перекрывалось миграционным потоком из стран СНГ. В перспективе предполагается, что округ будет иметь положительный прирост населения за счет миграции, при этом суммарный миграционный прирост будет обеспечиваться за счет республик Башкортостан, Татарстан, Нижегородской, Самарской и Саратовской областей.

В экономике округа преобладают фондоемкие и материалоемкие отрасли с высокой зависимостью от конъюнктуры сырьевых рынков.

Машиностроение и нефтехимическая промышленность, обеспечивая максимальный вклад среди отраслей в валовой региональный продукт Приволжского федерального округа, имеют низкую эффективность производственно-технологических мощностей и, как результат, в 3 - 4 раза более низкую производительность труда по сравнению с развитыми зарубежными странами, устаревшую производственно-технологическую структуру и в связи с этим явно недостаточную конкурентоспособность выпускаемой продукции.

Сдерживающим фактором для развития экономики Приволжья является отставание транспортной и энергетической инфраструктуры, на территории округа нет современной логистической системы.

Дальнейшее развитие в Приволжском округе получит автомобильный кластер, в котором предполагается реализация инвестиционных проектов, связанных с созданием новых сборочных производств с использованием современных технологий ведущих зарубежных компаний. В округе предполагается создание авиастроительного кластера, а также кластера по созданию авиационных двигателей нового поколения, как для гражданской, так и для военной авиации.

Предполагается модернизация и дальнейшее развитие нефтехимического комплекса округа.

Развитие базовых и перспективных отраслей экономики связано с реализацией государством мер, направленных на создание условий для направления частных инвестиций в их инновационное обновление, на формирование оборонного заказа для ключевых отраслей военно-промышленного комплекса с одновременной их диверсификацией.

Развитие опорной транспортной сети предусматривает строительство новых и модернизацию участков действующих магистралей, согласованное развитие основных транспортных и логистических узлов.

Успешное развитие экономики в указанных направлениях будет базироваться на развитии соответствующих научно-образовательных центров и инновационной инфраструктуры (национальные исследовательские университеты, технопарки, промышленные парки, бизнес-инкубаторы, особые экономические зоны и т.п.), связанной с производством программного обеспечения, радиоэлектроники и электронных компонент, биофармацевтики.

Направлениями специализации Северо-Западного федерального округа являются: промышленное производство, транспортные услуги, прежде всего, грузового транспорта и логистики; сфера услуг, включая туристические. Существенное влияние на показатели развития округа будут оказывать дальнейшее развитие в регионе нефтедобывающей промышленности и сопряженных производств.

Одним из важнейших факторов, влияющих на экономическое развитие Северо-Западного федерального округа, станет развитие транспортной инфраструктуры России, в частности, создание в округе альтернативных прямых выходов за рубеж, позволяющих повысить эффективность работы

отечественного транспорта (трубопроводы, морские порты и сопряженные с ними железные и автомобильные дороги, объекты вспомогательной и дополнительной деятельности). Развитие морского транспорта может обеспечить приоритетное развитие не только Санкт-Петербургу и Ленинградской области, но и другим регионам.

Северо-Западный федеральный округ, прежде всего г. Санкт-Петербург, остается одной из важнейших баз научно-технического прогресса и инновационного развития экономики России, производства высокотехнологичной продукции, средств современного транспорта. Сохраняется значение округа в развитии лесопромышленного и рыбохозяйственного комплексов. Субъекты Российской Федерации, входящие в состав округа, будут развиваться как туристические центры. Северо-Запад является одной из привлекательных территорий страны, притягивающей население, бизнес из других регионов страны, стран ближнего и дальнего зарубежья.

Основные направления социально-экономического развития Северо-Западного федерального округа на долгосрочную перспективу, принятые в качестве базовых гипотез инновационного сценария, предполагают:

- модернизацию и инновационное развитие базовых секторов экономики округа, что позволит существенно повысить темпы роста производства и производительности труда;

- экономическую активизацию депрессивных территорий, создание новых и восстановление рабочих мест на основе перепрофилирования предприятий, развития малого и среднего бизнеса; подъема сельского хозяйства, развития социальной сферы и туризма;

- освоение континентального шельфа Российской Федерации, подготовка к экономическому использованию ресурсов арктической зоны, создание в субъектах федерации, входящих в состав округа, инфраструктуры и перерабатывающих предприятий, системы баз обеспечения добычи и переработки углеводородного сырья;

- ускоренное развитие на инновационной основе машиностроительного комплекса округа;

- развитие региональной инновационной системы и системы подготовки кадров для инновационной экономики, в том числе для работы в Арктике.

Центром инновационного развития, в котором будут концентрироваться высоко-технологичные производства, технико-внедренческие зоны, наукограды, останутся Санкт-Петербург и Ленинградская область. Подобные центры будут развиваться в других регионах, в перспективе предполагается формирование в округе: - судостроительного кластера; - кластера информационных и коммуникационных технологий - кластера нанотехнологий; - кластера ядерных технологий; - кластера научного обеспечения агропромышленного; - лесопромышленного кластера; - кластера развития технологий рыболовства и рыбоводства.

В северной зоне округа перспективы развития связаны с использованием природных ресурсов Тимано-Печорской нефтегазоносной провинции, Кольского горно-рудного и горно-химического региона, лесных зон Архангельской области, Республики Карелия и Республики Коми, а также с добычей водных биоресурсов в Мурманской области.

В перспективе предполагается

- формирование транспортно-транзитной зоны, рост международных и внутрироссийских пассажирских и грузовых перевозок; увеличение пропускной способности действующих на территории округа морских портов при восстановлении транспортной и иной инфраструктуры Северного морского пути;

- развитие туристической инфраструктуры и рекреационных зон в Новгородской, Псковской, Архангельской областях, Карелии, на побережье Финского залива и в Калининградской области.

В перспективе больше половины ВРП, инвестиций в основной капитал и продукции промышленности в Северо-Западном федеральном округе будет приходиться на г. Санкт-Петербург, Калининградскую и Ленинградскую области, что будет обусловлено усилением транспортно-логистической, инновационной, финансово-координирующей специализации региона на протяжении всего прогнозного периода. Отдельную роль в формировании перспективных пропорций Северо-Западного округа будет играть развитие нефтегазового комплекса в Ненецком автономном округе и угледобычи в Республике Коми. Развитие европейских транзитных транспортных коридоров будет способствовать расширению международной интеграции экономики округа, повышению уровня жизни населения и содействовать привлечению инвестиций в менее развитые субъекты Северо-Западного федерального округа.

Подводя итог, необходимо подчеркнуть, что СЗФО характеризуется дефицитом в сфере обеспечения трудовым потенциалом и недостаточным профессиональным подходом к осуществлению процессов производства;

- промышленный комплекс имеет разветвленную отраслевую структуру, включающую в себя черную и цветную металлургию, машиностроение, добывающую и легкую промышленность. Несмотря на то, что регион по объему промышленного производства по сравнению с другими округами Северо-Западный ФО находится на предпоследнем месте, по показателям развития в первой половине 2013 года он показал хорошую динамику в экспорте своей производимой продукции;

- при определении особенностей и проблем экономического состояния региона, были отмечены некоторые недостатки, хотя регион имеет хорошую базу и высокий потенциал во всех сферах жизнедеятельности к своему развитию и совершенствованию. Несмотря на наличие больших сельскохозяйственных угодий, для СЗФО характерен отток населения из малых населенных пунктов в связи с неполноценной оплатой труда, а также несовершенное оборудование в области добычи и переработки минералов;

- в настоящее время создаются большие перспективы по улучшению положения региона. Так, развивается транспортная система для осуществления экспортно-импортных функций, создаются новые виды оборудования по новым стандартам, что поможет рациональнее использовать и перерабатывать имеющиеся ресурсы, в том числе касаясь и сельскохозяйственной деятельности.

Таким образом, Северо-Западный ФО представляет собой экономически сложный регион России с высоким потенциалом развития. Существующие мероприятия Правительства России и региональных властей соответствуют потенциалу развития региона, но пока являются недостаточными и нуждаются в активизации и корректировке.

Приволжский федеральный округ в целом может быть охарактеризован как зона со сложной экологической обстановкой. Высокая степень индустриализации и развитое сельскохозяйственное производство привели к крайне негативному состоянию окружающей природной среды, чрезмерно высок уровень концентрации вредных веществ в воздухе и водных объектах, деградируют почвы и лесные массивы. А также концентрация по берегам рек водоемких и энергоемких промышленных производств. Загрязнение окружающей среды в регионе в три – пять раз выше, чем в среднем по стране. Из 100 городов страны с самой загрязненной атмосферой 65 расположены в бассейне Волги. В регионе много экологически опасных производств, предприятий с устаревшим оборудованием и без очистных сооружений. Имеющиеся очистные сооружения в основном не эффективны. Экологически неблагоприятными являются и те регионы округа, где развиты добывающая промышленность, выплавка металлов и лесная промышленность. На значительной части территории произошло необратимое нарушение природных экосистем.

Литература

1. Прогноз долгосрочного социально-экономического развития Российской Федерации на период до 2030 года (разработан Минэкономразвития России) {КонсультантПлюс}
2. Распоряжение Правительства РФ от 07.02.2011 N 165-р (ред. от 26.12.2014) <Об утверждении Стратегии социально-экономического развития Приволжского федерального округа до 2020 года> {КонсультантПлюс}
3. Распоряжение Правительства РФ от 18.11.2011 N 2074-р (ред. от 26.12.2014) <Об утверждении Стратегии социально-экономического развития Северо-Западного федерального округа на период до 2020 года> {КонсультантПлюс}

*Попов Д.Н.,
магистрант 1 курса,
Сыктывкарский государственный университет
им. Питирима Сорокина
Науч. рук. – Ружанская Н.В.,
канд.экон.наук., доцент кафедры финансового менеджмента
Сыктывкарского государственного университета
им. Питирима Сорокина,
г. Сыктывкар*

Оценка места Республики Коми в Национальном рейтинге состояния инвестиционного климата в регионах

Республика Коми – это один из наиболее активных в инвестиционной сфере российских регионов.

В 2014 году Республика Коми присоединилась к внедрению лучших практик Национального рейтинга состояния инвестиционного климата в субъектах Российской Федерации.

Национальный рейтинг характеризует эффективность усилий органов государственной власти всех уровней в регионах по улучшению состояния инвестиционного климата региона.

Система Национального рейтинга, его методология разработаны АСИ в соответствии с прямыми поручениями Президента РФ, озвученными им в Посланиях Федеральному собранию 2013 и 2014 года.

Основной принцип Национального рейтинга – сравнение регионов относительно друг друга по 45 показателям, сгруппированным по 4 направлениям (направление «А» - регуляторная среда; направление «Б» - институты для бизнеса; направление «В» - доступность ресурсов и качество инфраструктуры для бизнеса; направление «Г» - поддержка малого и среднего предпринимательства) [1].

Результаты Национального рейтинга за 2014 год были озвучены в рамках Петербургского международного экономического форума в июне 2015 года [2].

Все регионы, принявшие участие в Национальном рейтинге, распределились на 5 групп: регионы-лидеры вошли в группу «А», отстающие – соответственно в группу «Е».

Лидерами среди субъектов по итогам рейтинга стали Республика Татарстан, Калужская, Белгородская, Тамбовская и Ульяновская области.

Республика Коми вошла в 3 группу регионов, то есть отнесена к регионам со средними условиями для бизнеса.

Для сравнения в СЗФО: Санкт-Петербург и Ленинградская область – вошли во вторую группу (с комфортными условиями для бизнеса); Карелия, Вологодская, Мурманская области – в 3 группу (с умеренными условиями); Калининград, Архангельская, Новгородская, Псковская области – в 4 группу (с результатами ниже средних) [2].

Если рассматривать результаты рейтинга в разрезе направлений, то республика выглядит следующим образом:

По направлению «Регуляторная среда» мы вошли в группу «В» (то есть в целом по этому направлению у нас созданы комфортные условия для бизнеса);

По направлениям «Институты для бизнеса» и «Ресурсы и инфраструктура» – мы находимся в группе «С», то есть в группе регионов с умеренными (средними) условиями;

По направлению «Поддержка малого предпринимательства» республика вошла в группу «D» - то есть это направление у нас является проблемным, мы находимся на уровне ниже среднего среди других субъектов РФ.

Из общего количества показателей, подлежащих оценке, по 10 или 22% Республика Коми находится в числе лидеров среди других субъектов; еще по 42% (это 19 показателей) – на уровне средних по России условий для ведения бизнеса.

Вместе с тем, достаточно большая доля – 36% (16 показателей) - приходится на показатели, результаты по которым находятся на низком уровне (факторы, вошедшие по итогам оценки в группы «D» и «E»). Это те направления, на которые необходимо в первую очередь обратить внимание органам власти для улучшения бизнес-среды.

Среди основных проблем – низкий уровень оценки со стороны бизнеса качества поддержки малого предпринимательства.

В частности, Республика Коми находится ниже среднего уровня по таким показателям, как:

- оценка консультационных и образовательных услуг, оказываемых организациями инфраструктуры поддержки малого предпринимательства в регионе (3,78 балла, группа «D», у регионов-лидеров – 4,14);

- доля государственных и муниципальных контрактов с субъектами малого бизнеса в общей стоимости государственных и муниципальных контрактов (4,84%, группа «E», у регионов-лидеров – 13,02%);

- оценка объектов инвестиционной инфраструктуры предпринимателями (3,73 балла, группа «D», у регионов-лидеров – 4,59) – оценивается 1) доступность мест в объектах инвестиционной инфраструктуры (технологические и промышленные парки, промышленные площадки); 2) объем предоставляемых услуг 3) эффективность предоставляемых мер поддержки для резидентов [7].

По ряду показателей Республика вошла в число лидеров среди субъектов Российской Федерации.

Среди таких показателей, например «Эффективность процедур по выдаче разрешений на строительство». Так, среднее количество процедур, необходимых для получения разрешения составляет в республике 7,91 и с таким показателем мы входим в группу «А» (среднее значение по группе – 8,24). Деятельность органов власти по данному направлению высоко оценена бизнесом – 4,39 балла (группа «А»).

В связи с этим, сегодня во взаимодействии с АСИ агентством инвестиционного развития РК готовит материалы для включения их в сборник успешных практик Национального рейтинга для возможного их тиражирования в других субъектах.

К числу лидеров республика отнесена также по показателю, характеризующему качество Информационного портала по вопросам поддержки и развития малого предпринимательства (1,81 балл, группа «А») [3].

В целях повышения качества инвестиционной среды в республике разработана и утверждена Дорожная карта по внедрению в Республике Коми лучших практик Национального рейтинга.

Работа по ее формированию была начата еще в конце 2014 года на основе Атласа лучших управленческих практик, сформированного АСИ по итогам опробации Национального рейтинга в 2014 году. Оптимальные решения типовых проблем инвестиционного климата, выявленных у регионов-лидеров рейтинга, были предложены регионам для внедрения.

Региональными органами власти был сделан предварительный срез по показателям Национального рейтинга, намечены мероприятия по реализации успешных управленческих решений, показавших свою эффективность в других регионах России. По итогам Национального рейтинга за 2014 год была организована доработка Дорожной карты с расширением перечня целевых показателей и мероприятий, направленных на их улучшение.

Это сделано с целью совершенствования тех направлений, которые в рамках Национального рейтинга получили наихудшие оценки. В Дорожную карту вошло 80 мероприятий по наиболее проблемным вопросам, где нам надо улучшить состояние дел и условия ведения бизнеса. Дорожная карта рассчитана на 2015-2016 годы.

В результате внедрения запланированных мероприятий мы планируем достичь определенных конкретных результатов. Так, например:

- среднее время получения разрешений на строительство планируется сократить с 140 до 56 дней (к 2018 году);

- среднее время подключения к электросетям - с 95 по 90 дней; количество необходимых для этого процедур – с 7,5 до 5;

- степень удовлетворенности бизнеса мерами государственной поддержки должна возрасти с 2,5 до 4;

- планируется увеличение доля заключенных контрактов с субъектами малого предпринимательства по процедурам торгов и запросов котировок, в общей стоимости заключенных государственных и муниципальных контрактов в субъекте Российской Федерации на 2% ежегодно (сегодня – это 4,8%, у лидеров – 13%).

Одной из составляющих целостной системы улучшения инвестиционного климата в регионе является создание условий для развития бизнеса на муниципальном уровне. Именно поэтому, муниципалитеты являются соисполнителями ряда мероприятий региональной Дорожной карты.

Результатом этой работы должно стать желание бизнеса развиваться в республике, активизация инвестиционной активности за счет создания комфортной среды для ведения предпринимательской деятельности на территории муниципального образования, снижения административных барьеров.

Литература

1. Инвестиционный портал регионов России // [Электронный ресурс] - <http://investinregions.ru/>
2. Стенограмма презентации результатов национального рейтинга состояния инвестиционного климата в субъектах Российской Федерации. (Материалы Санкт-Петербургского международного экономического форума – 2015, 18-20 июня 2015 г., Санкт-Петербург) // [Электронный ресурс] - <http://forumspb.com/ru/2015/sections/50/materials/260/sessions/1103>
3. Инвестиционный портал регионов России // [Электронный ресурс] - <http://investinregions.ru/>

*Порубова В.А.,
магистрант ФГБОУ ВО «ВятГУ»
Науч. рук. – Суворова Л.А.,
канд. экон. наук, доцент,
зав. кафедрой экономики ФГБОУ ВО «ВятГУ»,
г. Киров*

Механизмы реализации коммуникационных процессов в организации

Коммуникация, или процесс передачи информации от человека, группы или организации другому человеку, группе или организации, лежит в основе функционирования любого предприятия и пронизывает все системы управления человеческими ресурсами [5].

Выбор способа и метода коммуникации зависит от характера передаваемой информации, находящейся в распоряжении руководителя ресурсов, особенностей получателя информации [3].

Следовательно, актуальной проблемой множества организаций является эффективное управление коммуникационным процессом, как с внешним, так и внутренним окружением.

Коммуникационный процесс предполагает обмен информацией между двумя или более людьми, цель которого заключается в обеспечении понимания информации [2]. Эффективность обмена информацией достигается, когда одна сторона передает информацию, а другая – правильно ее воспринимает [4].

Элементами процесса коммуникаций являются:

1. Отправитель – лицо, собирающее и передающее информацию.

2. Сообщение – информация, закодированная с помощью символов.
3. Канал – средство передачи информации.
4. Получатель – лицо, которому адресована информация и которое ее воспринимает [5].

Механизм управления коммуникациями, по мнению Боднара А.В., заключается в анализе и оценке коммуникаций организаций, а также в повышении их эффективности [1].

Рассмотрим данный механизм на примере Афанасьевского РайПО, в котором присутствуют как внешние, так и внутренние коммуникации.

Афанасьевское РайПО занимается сбором, обработкой и систематизацией информации, поступающей из внешней среды, к которой относятся потребители, поставщики, розничные продавцы, государственные органы, и активно влияющей на деятельность предприятия.

Потребителями продукции предприятия является население Афанасьевского района Кировской области. Они приобретают продукты и товары в магазинах РайПО, пользуются услугами общепита. В процессе коммуникации Афанасьевское РайПО доводит до потребителей информацию о продукции, товарах, услугах, их качестве, сроках изготовления, приобретения, об оплате. Основными каналами передачи информации являются статьи в местной газете «Призыв», наружная реклама на информационных стендах, личная беседа (табл. 1).

Таблица 1 – Пример коммуникационного процесса Афанасьевского РайПО с потребителями

Отправитель	Сообщение	Канал	Получатель	Обратная связь
Специалист по продажам	Информация о производстве новой продукции хлебозавода	Статья в местной газете «Призыв»	Население Афанасьевского района	Осуществление покупки

Коммуникации с поставщиками осуществляются с помощью телефона и электронной почты. Именно по данным каналам передается вся необходимая информация об ассортименте, стоимости, качестве товаров, ресурсов, сроков доставки, способов оплаты и т.д. (табл. 2).

Таблица 2 – Пример коммуникационного процесса Афанасьевского РайПО с поставщиками

Отправитель	Сообщение	Канал	Получатель	Обратная связь
Товаровед	Заявка на закупку электроинструме	Телефон, электронная почта	ООО ТехПромСбыт	Поиск товара и составление товарной

	нта			накладной, доставка
--	-----	--	--	------------------------

В роли розничных продавцов выступают предприятия, которые закупают у РайПО хлебобулочные, колбасные изделия и безалкогольные напитки, и затем реализуют их через собственные торговые магазины на территории Афанасьевского района. По телефону передается информация относительно заказываемого объема продукции, контроля оплаты и предложения продуктов-новинок.

С помощью электронной почты, а также специального программного обеспечения Афанасьевское РайПО взаимодействует с государственными органами: предоставляет финансовую документацию и информацию, как в контролирующие органы, так и в налоговые службы.

Внутриорганизационные коммуникации предполагают взаимодействие с персоналом, коммуникации между сотрудниками Афанасьевского РайПО.

В зависимости от особенностей коммуникационного процесса информация передается с помощью различных методов: как устно, так и письменно, как при личном контакте, так и при помощи средств техники.

При нисходящей коммуникации работникам предприятия сообщают о новых стратегических и тактических целях, изменении приоритетов, конкретных заданиях на определенный период, изменении правил, инструкций, стандартов деятельности и т. п. Информация передается с помощью устных методов: деловой разговор, совещания, семинары, а также письменных методов: инструкции, планы, положения, приказы, распоряжения (табл. 3).

Таблица 3 – Примеры нисходящего коммуникационного процесса в Афанасьевском РайПО

Отправитель	Сообщение	Канал	Получатель	Обратная связь
Председатель Правления	Анализ результатов годового отчета, составление планов	Устно, совещание с предоставленным письменной документацией	Руководители подразделений	Разработка планов, внесение предложений, решение проблем
Инструктор по кадрам	Информация о предоставлении отпуска	Письменно в виде приказа	Пекарь	Подтверждение подписью

В качестве устной восходящей коммуникации чаще всего используются деловые беседы – работники со своими непосредственными руководителями подразделения проводят анализ возникших проблем или

ситуации, которые требуют выработки предложений для решения наиболее опытного специалиста.

Методами письменной восходящей коммуникации являются отчеты о проделанной работе с выводами, акты, заявления, заявки на приобретение, оборудования, оргтехники, и др. (табл. 4).

Таблица 4 – Примеры восходящего коммуникационного процесса в Афанасьевском РайПО

Отправитель	Сообщение	Канал	Получатель	Обратная связь
Главный бухгалтер	Информация о финансовых результатах деятельности за год	Письменно, отчет о финансовых результатах	Председатель Правления	Подтверждение подписью
Мастер колбасного цеха	Предложение использовать новую технологию производства	Устно, деловая беседа	Начальник производственного отдела	Обсуждение, соглашение или отказ от предложения

Горизонтальные коммуникации в Афанасьевском Райпо предполагают обмен информацией среди работников, руководителей, в целом подразделений одного уровня иерархии, цель которых совместно решить определенный круг задач (табл. 5).

Таблица 5 – Пример горизонтального коммуникационного процесса в Афанасьевском РайПО

Отправитель	Сообщение	Канал	Получатель	Обратная связь
Специалист по продажам	Информация о спросе на определенный продукт/товар	Устно при беседе на основании товарно-денежного отчета	Товаровед	Заказ продукта/товара у поставщика

Почти вся информация Афанасьевского РайПО представлена в электронной форме. 30 рабочих мест автоматизировано. На каждом ПК установлено программное обеспечение, необходимое для выполнения работниками своих обязанностей. Имеется доступ в Интернет, создана локальная сеть между ПК специалистов здания администрирования РайПО.

В основном передача документальной информации осуществляется с помощью программы «1С: Предприятие 8».

Производственные цеха географически удалены от здания администрирования РайПО и не имеют доступа к Интернету, поэтому всю необходимую информацию они предоставляют на электронном носителе, заполняют бумажные формы документов, которые затем бухгалтер переводит в электронный вид.

В качестве метода передачи информации большое значение отводится телефону. По телефону обмениваются оперативной информацией, доводятся просьбы, задания, планы, обсуждают возникшие проблемы. Особенно важным является телефон для сообщения с магазинами и общепитом.

Следует отметить, что сотрудники, передавая именно оперативную информацию, не используют информационные технологии, а делают это по старинке, лично обходя или обзванивая работников каждого отдельного кабинета, что приводит к потерям рабочего времени.

При устных коммуникациях применяются все системы невербальной коммуникации (оптико-кинестетическая система знаков, паралингвистика, экстралингвистика, проксемика, визуально-контактная система).

На основе проведенного анализа следует выделить основные проблемы механизма реализации коммуникационного процесса в Афанасьевском РайПО: во-первых, нерациональная передача отчетности от производственных цехов и магазинов; во-вторых, потери времени, связанные с передачей оперативной информации.

Для достижения целей организации и принятия эффективного управленческого решения руководитель должен располагать своевременной, точной и полной информацией, поступающей как из внешнего, так и внутреннего окружения, используя при этом самый быстрый, дешевый и удобный коммуникационный канал, к которому в настоящее время относится Интернет. Для устранения данных проблем необходимо:

1. Использовать облачные хранилища данных. Для решения возникающих проблем на сегодняшний день предприятию целесообразно перейти на онлайн документооборот. Облачные технологии – это новый сервис, который подразумевает удаленное использование средств обработки и хранения информации, и позволяет обмениваться любой информацией (документами, изображениями, текстовыми сообщениями) посредством подключения к сети Интернет.

Для этого необходимо зарегистрироваться в Интернете и создать аккаунт для Афанасьевского РайПО в Google Drive, затем создать аккаунты для сотрудников организации. Для каждого отдельного подразделения создаются папки в хранилище, и устанавливается право доступа на них, в соответствии с должностью и обязанностями работника.

С помощью Google Drive сократится время на передачу информации между администрацией РайПО и производственными цехами, а также магазинами, произойдет снижение затрат на электронные и бумажные носители.

2. Внедрить онлайн программное обеспечение для передачи оперативной информации. На ПК работников РайПО следует бесплатно установить программное обеспечение Google Hangouts, которое будет действовать на основе созданных аккаунтов в Google.

Таким образом, при внедрении данной программы на предприятии произойдет сокращение времени на передачу оперативной информации. При этом, особенно важные моменты и проблемы работники могут обсудить как письменно, так и устно, не покидая своего рабочего места.

Внедрение предложенных мероприятий позволит ускорить процесс передачи информации, сократить время на передачу оперативной информации, снизить затраты на коммуникационные методы, в результате чего произойдет рост производительности труда, рост выручки от реализации продукции и прибыли, возрастет рентабельность продаж.

Литература

1. Боднар А.В. Механизм управления коммуникациями коммерческого банка на основе применения нечеткой модели принятия решений / Боднар А.В. // Экономика и банки – 2015 – №1.

2. Кривокора Е.И. Деловые коммуникации / Кривокора Е.И. – М. Инфра-М, 2014, – 192с.

3. Морозова Н.А. Управление коммуникациями в организации / Морозова Н.А. // Вестник ВГУ. Серия: Экономика и управление – 2010 – № 2.

4. Суровцева Е.С. Организационно-экономический механизм эффективного управления коммуникациями предприятия / Суровцева Е.С. // автореф. дис. на соиск. учен. степ. канд. экон. наук (08.00.05), ГОУ ВПО «Кубанский государственный технологический университет». Краснодар, 2008 –24 с.

5. Шпак Н.О. Основы коммуникационного менеджмента промышленных предприятий / Н.О. Шпак. – Львов: Издательство Львовской политехник, 2011 – 328с.

*Прокофьев И.И.,
студент 1 курса,
ФГАОУ ВО «Уральский федеральный университет имени первого
Президента России Б.Н. Ельцина»
Науч. рук. - Баженов О.В.,
канд. экон. наук, доцент, доцент кафедры учета, анализа и аудита,
ФГАОУ ВО «Уральский федеральный университет имени первого
Президента России Б.Н. Ельцина»,
г. Екатеринбург*

Особенности бухгалтерского и налогового учета у заказчика-застройщика: дискуссионные аспекты и пути их решения

Период финансовой нестабильности, протекающий в России в настоящее время в значительной степени влияет на большинство направлений осуществления бизнес-активности в стране. Одной из первых, как наиболее заинтересованная в инвестициях, пострадала строительная отрасль. Несмотря на кризис, процесс привлечения инвесторов строительными организациями, в том числе из ряда иностранных предприятий, не терял своей актуальности даже в самые сложные времена. Однако, устаревающие положения нормативного законодательства в области бухгалтерского и налогового учета строительных договоров, их неоднозначный и противоречивый характер создают негативный инвестиционный климат российской строительной отрасли.

Целью данной работы является рассмотрение особенностей бухгалтерского и налогового учета в строительных организациях (у заказчика-застройщика), в частности основных дискуссионных аспектов и путей их решения.

Отражение в бухгалтерском учете и бухгалтерской отчетности операций у заказчика-застройщика может быть различным, в зависимости от способа, представленного в учетной политике. Некоторые особенности бухгалтерского учета представим в таблице.

Таблица

Особенности бухгалтерского учета операций, у заказчика-застройщика

№ п/п	Содержание операции	Бухгалтерское оформление операций
1	Отражение средств дольщиков	Учет денежных средств, поступающих от дольщиков, застройщик может осуществлять на отдельном субсчете счета 86 «Целевое финансирование». Так как денежные средства поступают от участников долевого строительства в порядке возмещения затрат на строительство. Учет денежных средств, поступающих от дольщиков, застройщик может также

№ п/п	Содержание операции	Бухгалтерское оформление операций
		осуществлять на счете 76 «Расчеты с разными дебиторами и кредиторами» [3]. Обосновывается это тем, что денежные средства, получаемые от дольщиков, по факту не являются целевым финансированием, а относятся к предварительной оплате стоимости передаваемой лицам строящейся жилой или нежилой недвижимости (части ее площадей)
2	Отражение затрат на возведение объектов капитального строительства	<p>Затраты на возведение объектов капитальных вложений, предназначенных для продажи, построенные с привлечением средств инвесторов могут учитываться на счете 20 «Основное производство»</p> <p>Затраты на возведение объектов капитальных вложений, предназначенных для продажи, построенные с привлечением средств инвесторов, надлежит отражать на счете 08 «Вложения во внеоборотные активы» [4,5]</p>
3	Отражение в балансе объектов построенных в рамках инвестиционных отношений (зависит от способа отражения затрат)	<p>Если на счете 20, то применяется следующее требование Приказа Минфина РФ «Об утверждении Положения по ведению бухгалтерского учета и бухгалтерской отчетности РФ» № 34н от 29.07.1998: Продукция (работы) не прошедшая всех стадий, предусмотренных технологическим процессом, относятся к незавершенному производству (строка «Запасы»)</p> <p>Если на счете 08, то применяется следующее требование Приказа Минфина РФ «Об утверждении Положения по ведению бухгалтерского учета и бухгалтерской отчетности РФ» № 34н от 29.07.1998: К незавершенным капитальным вложениям относятся не оформленные актами приемки-передачи основных средств затраты на строительные работы (строка «Основные средства») [6]</p>
4	Отражение затрат на содержания застройщика	Согласно ПБУ 6/01 первоначальной стоимостью основных средств, приобретенных за плату, признается сумма фактических затрат организации на приобретение, сооружение и изготовление за исключением НДС [7]. При этом общехозяйственные и иные аналогичные

№ п/п	Содержание операции	Бухгалтерское оформление операций
		расходы включаются в фактические затраты, если они непосредственно связаны с их изготовлением и сооружением, то есть подобные расходы должны увеличивать стоимость объекта капитального строительства, а значит отражаться на счете 26 «Общехозяйственные расходы», а на счете 08 «Вложения во внеоборотные активы»

Что касается особенностей отражения в налоговом учете операций у заказчика-застройщика, то в зависимости от объекта учета могут быть следующие ситуации.

Средства инвесторов (дольщиков) - целевое финансирование. Ст. 39 НК РФ: Не признается реализацией товаров, работ, услуг передача имущества, если такая передача носит инвестиционный характер.

Ст. 251 НК РФ: При определении налоговой базы по налогу на прибыль не учитываются доходы в виде имущества, полученного налогоплательщиком в рамках целевого финансирования.

Нецелевое использование средств инвесторов и дольщиков. Использование денежных средств, которые получены застройщиком от участников долевого строительства на создание (строительство) одного объекта, на создание другого объекта признается нецелевым. Следовательно такие денежные средства подлежат включению во внереализационные доходы на основании п.14 ст. 250 НК РФ [8].

Размещение средств, полученных от инвесторов и/или дольщиков на депозит. Размещение денежных средств, полученных в рамках целевого поступления от пайщиков, на депозитных счетах в банках рассматривается как использование средств не по целевому назначению. Следовательно данные суммы включаются в состав доходов организации [9].

Расходы на оформление прав не земельный участок. В случае возмещения затрат на приобретение земельного участка для застройки многоквартирного дома из средств, уплачиваемых участниками долевого строительства по договору, указанные средства не учитываются в целях налогообложения прибыли как расходы, произведенные в рамках целевого финансирования [10]

Принятие к вычету НДС по работам, выполненным подрядчиками (если нет в договоре условия о поэтапной сдаче работ). Согласно абз. 1 п. 6 ст. 171 НК РФ вычетам подлежат суммы налога, предъявленные плательщику подрядными организациями при осуществлении ими капитально строительства. При этом налоговые вычеты производятся на основании счетов-фактур, выставленных подрядчиками после принятия на учет указанных работ.

Порядок сдачи-приемки работ по договорам строительного подряда установлен ст. 753 ГК РФ. Заказчик принимает результаты выполненных работ по договору строительного подряда, либо выполненных этапов работ. Следовательно, в случае если договором строительного подряда не предусмотрена поэтапная приемка работ заказчиком, акты по форме КС-2, подписываемые заказчиком в отношении выполненных подрядчиком работ за отчетный месяц являются основанием для определения стоимости выполненных работ, по которой производятся расчеты с подрядчиком и согласно договору не являются принятием результата работ заказчиком. Однако согласно положений Федерального закона «О бухгалтерском учете» № 402-ФЗ, сведения о факте хозяйственной жизни должны быть приняты к учету, а после того как объект принят к учету и есть счет-фактура, возникает право на получение вычета по НДС, эта же позиция подтверждается существующей судебной практикой

Превышение фактических расходов на строительство над инвестиционной стоимостью. Застройщик вправе уменьшать налогооблагаемую прибыль на сумму убытка от строительства при совокупности следующих условий:

- сумма убытка документально подтверждена;
- убыток является экономически обоснованным (однако существует судебная практика как за, так и против данного суждения).

Уплата земельного налога застройщиком (когда прекращается обязанность по уплате). Застройщик утрачивает обязанность по уплате земельного налога в отношении части земельного участка, соответствующей доле собственника помещения в праве общей собственности на общее имущество в многоквартирном доме, после внесения изменений в реестр в части уменьшения размера земельного участка, на котором расположен многоквартирный дом, на долю собственника помещения в праве общей собственности на земельный участок [11]

Затраты на содержание застройщика. Согласно ПБУ 6/01 первоначальной стоимостью основных средств, приобретенных за плату, признается сумма фактических затрат организации на приобретение, сооружение и изготовление за исключением НДС. При этом общехозяйственные и иные аналогичные расходы включаются в фактические затраты, если они непосредственно связаны с их изготовлением и сооружением, то есть подобные расходы должны увеличивать стоимость объекта капитального строительства.

Таким образом, в ходе подготовки данной публикации автором были рассмотрены особенности бухгалтерского и налогового учета у заказчика-застройщика. Так, были представлены основные дискуссионные вопросы и способы их решения, предложенные Минфином и налоговыми органами в области бухгалтерского и налогового отражения операций у заказчика-застройщика.

Литература

1. «Налоговый кодекс Российской Федерации (часть первая)» от 31.07.1998 г. №146-ФЗ (ред. от 15.02.2016 г.).
2. «Налоговый кодекс Российской Федерации (часть вторая)» от 05.08.2000 г. №117-ФЗ (ред. от 15.02.2016 г.).
3. Письмо Минфина России от 18.05.2006 г. №07-05-03/2.
4. Письмо Минфина от 18.05.2006 г. №07-05-04/02.
5. Письмо Минфина от 09.10.2006 г. №07-05-06/245.
6. Приказа Минфина РФ «Об утверждении Положения по ведению бухгалтерского учета и бухгалтерской отчетности РФ» № 34н от 29.07.1998 г.
7. Приказ Минфина РФ от 30 марта 2001 г. № 26н "Об утверждении Положения по бухгалтерскому учету «Учет основных средств» ПБУ 6/01» (с изменениями и дополнениями).
8. Письмо Минфина от 22.08.2011 г. № 03-03-06/1/506.
9. Письмо Минфина от 17.11.2006 г. №03-03-04/1/776.
10. Письмо Минфина от 15.08.2011 г. № 03-03-06/1/483.
11. Письмо Минфина от 21.12.2011 г. №03-03-06/1/837.

*Рогожникова Н.С.,
студентка 4 курса экономического факультета,
ФГБОУ ВО «Вятская государственная сельскохозяйственная академия»
Науч. рук. – Юдинцева Л.А.,
канд. экон. наук, ст. преподаватель,
ФГБОУ ВО «Вятская государственная сельскохозяйственная академия»,
г. Киров*

Экономический анализ в аудите: теоретический аспект

Современный этап реформирования бухгалтерского учета, сложность и многообразие фактов хозяйственной жизни в деятельности организаций, повышение экономической грамотности пользователей бухгалтерской (финансовой) отчетности требует от аудиторских организаций и индивидуальных аудиторов непрерывного повышения качества оказываемых услуг. В связи с этим особую актуальность приобретают вопросы совершенствования методологии проведения аудиторских процедур, в частности, углубления их аналитической составляющей. Элементы экономического анализа в деятельности аудитора необходимы для выявления степени деловой активности клиента, оценки его финансового – хозяйственных перспектив и функционирования в будущем, выявления зон преднамеренных ошибок в отчетности и исследования экономических показателей работы аудируемого лица.

Экономический анализ в аудите – это комплекс процедур, с помощью которых оценивается достоверность отчетности, исследуется текущее состояние организации с целью оценки допущения непрерывности

деятельности организации и эффективности ведения дел её руководством, а так же прогнозируется будущее развитие организации в самых существенных аспектах деятельности: финансовом, производственном, рыночном [1, с. 5].

Использование методов и приемов экономического анализа в аудите тесно связано с применением аналитических процедур. Понятие аналитических процедур в аудите раскрыто в Федеральном правиле (стандарте) аудиторской деятельности № 20 «Аналитические процедуры» [3], в соответствии с которым при применении аналитических процедур в ходе аудита аудитор осуществляет анализ соотношений и закономерностей, основанных на сведениях о деятельности аудируемого лица, а также изучает связь этих соотношений и закономерностей с другой имеющейся в распоряжении аудитора информацией или причины возможных отклонений от нее.

Таким образом, природа аналитических процедур, а также возможность их применения в аудите заключается в существовании явной причинно-следственной связи между показателями финансово-хозяйственной деятельности организаций. Этим аналитические процедуры отличаются от детальных тестов, при которых происходит лишь анализ конкретных фактических данных, без взаимной увязки показателей друг с другом. Это требует глубокого понимания специфики деятельности аудируемого лица, применение различных технологий анализа и логических умозаключений. В свою очередь, именно благодаря этому аналитические процедуры позволяют совершенствовать и оптимизировать процесс получения аудиторских доказательств [2, с.86].

Решение таких задач дает объективную и точную информацию о предприятии: состоянии имущества и обязательств, доходности используемых средств, скорости оборота, как всего капитала, так и его отдельных частей. Это дает аудитору ориентиры, с помощью которых он сможет принять правильное и уверенное решение при выполнении своей работы.

Методика экономического анализа по мнению большинства авторов состоит из пяти этапов.

Первый (предварительный) этап представляет собой ознакомление с бизнесом клиента. Аудитор исследует рыночное окружение клиента, дает экспресс-оценку организации и анализирует агрегированные формы отчетности. На основе данных, полученных в результате такого анализа, аудитор определяет относительно текущее положение организации, а так же получает общее представление о деятельности организации, формирует понимание бизнеса клиента и даёт предварительную оценку достоверности бухгалтерской (финансовой) отчетности, возможности непрерывной деятельности организации и эффективности бизнеса.

Второй этап посвящен выявлению признаков искажения отчетности с помощью аналитических процедур вследствие ошибок, недобросовестных действий и несовершенства стандартов учета. Уместными на данном этапе представляются такие исследования, как анализ денежных потоков

организации, анализ налоговой нагрузки, выявление признаков уклонения от уплаты налогов.

На следующем этапе осуществляется оценка гипотезы непрерывности деятельности, включающая в себя анализ финансовых, производственных и рыночных признаков. В ходе анализа аудитор использует те аналитические процедуры, которые однозначно будут указывать на наличие проблем, связанных с невозможностью своевременного обслуживания обязательств и представляющих угрозу непрерывности деятельности. В частности данный этап предполагает применение аудитором многочисленных аудиторских процедур, которые позволят дать оценку финансовой устойчивости аудируемого лица. Анализ производственных и рыночных признаков будет заключаться в оценке обеспеченности организации основным и оборотным капиталом и выявлении неблагоприятных изменений макроэкономической среды.

Четвертый этап предполагает оценку эффективности ведения дел и экономической состоятельности бизнеса. Данный этап включает: анализ финансовых результатов и денежных потоков, анализ качества и эффективности использования ресурсов, анализ интегрированных процессов, комплексные методики оценки эффективности.

На заключительном этапе аудитор формирует информацию для руководства аудируемого лица, отмечая те факторы и обстоятельства, которые заставляют сомневаться в достоверности бухгалтерской (финансовой) отчетности.

По мнению авторов данной статьи после предварительного этапа целесообразно выделить еще один этап - выявление зоны повышенного риска. Он будет включать в себя анализ динамики финансовых коэффициентов, с помощью которых аудитор сможет определить искажения в показателях отчетности, тем самым, выявляя рискованные зоны в деятельности организации и определяя основные направления аудиторской проверки по существу.

Таким образом, схема этапов экономического анализа в аудите будет иметь следующий вид (рис. 1).



Рисунок 1 – Схема этапов экономического анализа в аудите

Спектр методов экономического анализа, применяемых в аудите, достаточно широк. Например, это может быть:

- горизонтальный анализ (расчет темпов роста и прироста показателей, используемых для оценки динамики показателей с целью выявления областей возможного риска искажения отчетности);
- метод коэффициентов (расчет соотношений между экономическими показателями для эффективной оценки наличия проблем у организации);
- факторный анализ (влияние факторов на изменение того или иного показателя с целью анализа причин модификации);
- логический контроль достоверности экономической информации (для оценки достоверности отчетности на основе установленных причинно-следственных связей между экономическими показателями).

С помощью приемов и методов экономического анализа определяется масштаб и специфика деятельности организации, выявляются искажения отчетности, анализируются причинно-следственные связи между

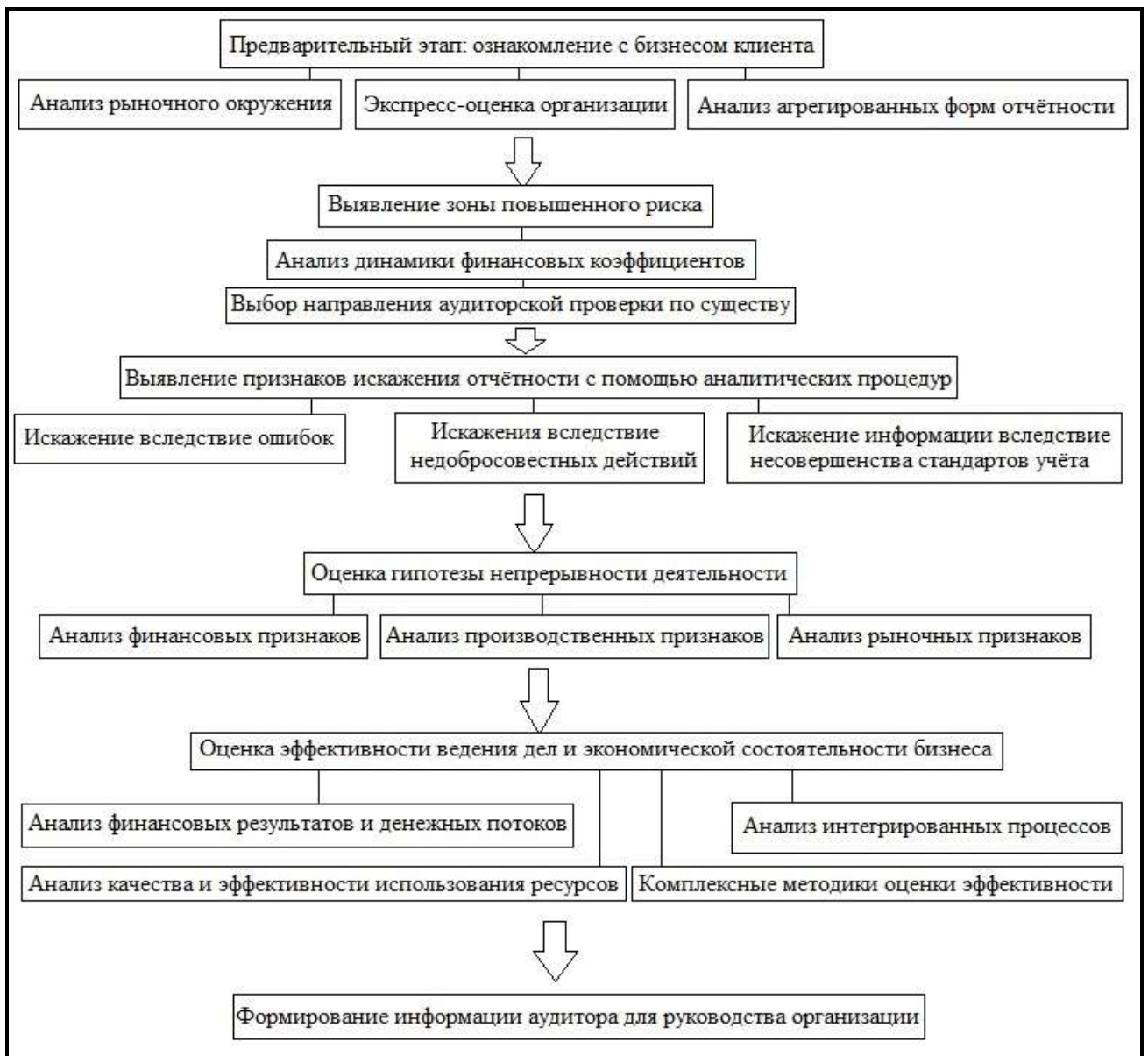
экономическими показателями, прогнозируется дальнейшая деятельность организации.

Таким образом, экономический анализ важен и необходим в аудиторской деятельности. Применение аналитических методов в аудиторской практике способствует эффективности исследования, оптимизирует трудозатраты, повышает ценность аудиторских заключений для пользователей посредством выражения более объективного профессионального мнения о достоверности отчетных данных аудируемого лица.

Литература

1. Мельник М.В., Когденко В.Г. Экономический анализ в аудите / М.В. Мельник, В.Г. Когденко – М: ЮНИТИ – ДАНА, 2013 – 543с.
2. Степанова Я.В. Аналитические процедуры в аудите. Обзор подходов / Я.В. Степанова // Инновационное развитие экономики – 2012 - № 3 (9).
3. Федеральное правило (стандарт) аудиторской деятельности № 20 «Аналитические процедуры», утвержденное Постановлением Правительства РФ от 23.09.2002 г. № 696 (ред. от 22.12.2011 г.)

*Ромашов Я.А., Кобзева А.Е.,
студенты 3 курса
ФГАОУ ВО «Уральский федеральный университет
имени первого Президента России Б.Н. Ельцина»
Науч. рук. – Стерхов А.В.,
ст. преподаватель кафедры финансового менеджмента,
ФГАОУ ВО «Уральский федеральный университет
имени первого Президента России Б.Н. Ельцина»
г. Екатеринбург*

Факторы, определяющие подготовку к IPO российской компании

На сегодняшний день среди компаний широко распространено такое явление как выход на биржу и проведение IPO (Initial Public Offering) – первичное размещение акций на фондовой бирже, в результате которого акции оказываются доступны широкому кругу инвесторов, среди которых - юридические и физические лица, иностранные представители. До проведения IPO акции во многих случаях обращаются на внебиржевом рынке, т.е. сделки по покупке и продаже ценных бумаг осуществляются индивидуально, в частном порядке по субъективным ценам. С появлением акций на бирже продавцов и покупателей становится гораздо больше, котировки становятся признаваемыми, а стоимость – одинаковой для всех (которая определяется в результате рыночного спроса и предложения). В большинстве случаев владельцы и контрагенты остаются в большом выигрыше от таких действий, но мало кто в курсе, что стоит за переходом

компании от частной к публичной. В данной статье, мы постараемся подробно рассмотреть этот процесс.

Нужно ли вообще IPO компании?

Нередко собственники сталкиваются с такими задачами как получение рыночной оценки своего бизнеса, защита от рейдеров в лице конкурентов или государства, а также желание получить выгоду в виде некой суммы денег за создание бизнеса. Да, некоторые из этих задач вполне реально решить путем IPO, но не всегда данный механизм оптимален и выгоден по следующему ряду причин:

- Во-первых, процесс подготовки занимает большое количество времени (для компании с малым и средним уровнем капитализации срок может быть в ряде случаев более трех лет);
- Во-вторых, в виду различия структурного подхода в публичном и непубличном бизнесе, могут возникнуть определенные трудности после перехода. Не многие компании, имеющие на данный момент всего несколько собственников, готовы не только раскрыть результаты своей деятельности, но и планы, стратегии развития, ключевые сделки и другие тонкие моменты ведения, важные для успешного ведения дел. Чаще всего бизнес требует конфиденциальности, а публичная компания, наоборот, должна регулярно информировать инвестиционное сообщество о корпоративных событиях, отчитываться о результатах.

Но возвращаясь к первоначальной цели компании по формированию публичного размещения акций, следует отметить, что IPO – в первую очередь является инструментом для увеличения собственного капитала и привлечения средств на дальнейшее развитие компании. К тому же, после IPO существенно увеличивается доля миноритарных акционеров, что безболезненно сказывается на управлении бизнесом, так как потери контроля нет.

Еще одним приятным бонусом может стать увеличение популярности и узнаваемости компании, ведь нередко выходы на IPO освещаются прессой.

Прозрачность структуры деятельности компании.

Большинство малых и средних субъектов предпринимательства в России изначально не готовы к проведению IPO. Одни, в целях защиты собственного бизнеса разводят юридически его составляющие (снабжение, сбыт, производство). В лучшем случае, все эти части записаны на собственника как на физическое лицо, но чаще всего у нас в стране один и тот же бизнес действует через несколько контрагентов, поэтому почти всегда возникает вопрос структуры группы и подготовки консолидированной отчетности. Кому-то российская бизнес-среда позволяет действовать «псевдоэффективно» и оппортунистически в области налогообложения. От таких методов придется отказаться в пользу соблюдения законов, если компания стремится к успешному проведению IPO.

И одна, и другая проблемы решаются комплексно. Для разработки новой схемы деятельности создается команда специалистов (юристы, налоговые эксперты, финансисты), способная в кратчайшие сроки (1-2 месяца) наладить структуру. А вот для перехода на новую схему ведения финансово-хозяйственной отчетности может потребоваться гораздо больше времени и средств. В данном случае, все зависит от реальных возможностей предприятия работать в условиях легальных и законных налоговых схем. Средний срок решения обеих задач – построение юридической структуры и настройка оптимальной схемы финансово-хозяйственной деятельности – 12 месяцев. Только после урегулирования этих вопросов можно приступать к формированию истории бизнеса, которая должна быть подтверждена независимым аудитором. Классически, инвесторами рассматривается трехлетняя ретроспектива компании – тот промежуток времени, в призме которого будет рассмотрена основанная деятельность и показатели. Данные именно за этот период представляются потенциальным инвесторам в ходе IPO, с ними будут работать аудиторы, кредиторы, аналитики, юристы. Учитывая, что эта информация будет доступна большой аудитории, необходимо устранить все недочеты, дабы избежать фатального результата.

Какая площадка оптимальна для IPO

Компания, которая приняла решение об IPO, столкнется с проблемой выбора площадки для размещения акции. У такой компании есть возможность разместить акции либо на Российских торговых площадках (на биржах ММББ, РТС, СПББ), либо на Зарубежных (чаще всего это LSE, NYSE, NASDAQ) [1, с. 35]. Существует мнение, что IPO на российских биржах - это очень длительный и юридически сложный процесс, поэтому размещение акций за рубежом значительно проще и быстрее. Однако, на практике можно убедиться, что издержки размещения IPO на зарубежных биржах гораздо выше, и некрупным компаниям будет выгоднее разместить свои акции в России, так как затраты чаще всего являются для них решающим фактором.

В последнее время многие российские компании опасаются размещать IPO на российском рынке, так как наблюдается тенденция недостатка инвесторов и рынок не способен сосредотачивать в себе достаточно средств, чтобы покупать акции по «справедливой» цене, не требуя большой премии за размещение. В таком случае результат IPO будет почти непредсказуем и будет обуславливаться рыночной конъюнктурой. Именно из-за изменчивости конъюнктуры под влиянием многих факторов, компаниям будет трудно подгадать удачный момент для размещения.

Так как российский рынок находится в слабом положении, наблюдается тенденция недоверия компаний к российской бирже, так как компании опасаются полного или частичного поглощения недружественного характера.

Но с другой стороны компании берут на себя определенные риски, размещая IPO на иностранных биржах. Эти риски заключаются в том, что если в ряде

каких-либо обстоятельств доверие к стране теряется, инвесторы начинают выводить свой капитал и избавляться от акций компании, и как результат, снижение инвестиционной привлекательности страны и капитализации.

Имеется ряд факторов, которые так же влияют на выбор площадки для размещения IPO. Среди них отраслевая принадлежность, стратегические цели компании в долгосрочном периоде, престиж и привлекательность отрасли, в какой стране компания осуществляет свою деятельность и другие. Кроме того, любая компания, как рациональный экономический агент, заинтересована в высокой ликвидности своих акций на вторичном рынке [2, с. 17].

Трудно сказать насколько важны эти факторы для российских эмитентов. Но, к сожалению, пока в России не удалось создать эффективный рынок, который был бы доступен и привлекателен для молодых компаний. Это обусловлено наличием несовершенств в нормативно-законодательной базе.

Когда проводить IPO

Еще один очень важный аспект подготовки к IPO - подходящее время для размещения акций. Здесь очень важно понять, готова ли компания проводить IPO, целесообразность, достаточность ресурсов, а также цели проведения в настоящий момент времени. Это объясняется несколькими причинами.

IPO может помочь компании с ряде случаев:

- Если компании необходим доступ к новым источникам финансирования. Компании могут разместить свои акции на бирже, чтоб привлечь новые источники капитала для реинвестирования в бизнес. Чаще всего это достигается если компания использует тактику слияния и поглощения.
- Обеспечить выгоду для существующих инвесторов. Компания, размещая свой акционерный капитал позволяет существующим акционерам «обналичить» свои инвестиции.
- Привлечь к компании внимание участников рынка. Многие организации планируют IPO, для создания имиджа и узнаваемости на рынках. Стимулировать персонал. Стимулирование проходит посредством премирования работников опционами на акции.
- Расширить структуру корпоративного управления. Хотя существует несколько способов укрепления корпоративного управления, IPO является мощным инструментом и проверенной базой для его восстановления [3, с. 87].

Если период является благоприятным для IPO компания должна уделить внимание трем ключевым факторам.

Во-первых, компания может размещать свои акции в определенный отрезок времени. Он определяется моментом, когда компания уже закончила

аудит за последний отчетный период, но полгода с отчетной даты еще не прошло.

Во-вторых, периоды рыночной депрессии. В такие времена даже очень крупным и успешным компаниям бывает трудно привлечь капитал. В такие моменты единственным вариантом решения проблемы является ожидание улучшений общей ситуации[4].

И в заключение, компания должна дать акционерам получить выгоду от акций. Так как для инвесторов основополагающим фактором является не цена акций на IPO на данный момент, а их ликвидность, цена в будущих периодах. Поэтому компания должна выбрать удачное время для IPO, чтоб первоначальные инвесторы могли заработать, и не потерять интерес к компании.

Подводя итоги, можно констатировать, что в данный момент российский фондовый рынок отстает от рынков развитых стран. И как будет в дальнейшем развиваться российский рынок, будет ли он привлекателен для инвесторов напрямую зависит и от IPO компаний, которые будут проводить его на рынке России. Компания проводит IPO прежде всего для привлечения дополнительных источников фондов. После проведения IPO она может привлекать капитал по низкой цене за счет распределения рисков среди большего числа акционеров.

Литература

1. Росс Геддес. IPO и последующие размещения акций. – М: Олимп–Бизнес, 2008, стр. 35
2. Гулькин П.Г., Теребынькина Т.А. Оценка стоимости и ценообразование в венчурном инвестировании и при выходе на рынок IPO. – СПб., Аналитический центр Альпари СПб., 2002. - С. 17
3. Гулькин П., "IPO. Начало работы", "Практическое пособие по первоначальному публичному предложению акций (IPO)", /Альпари СПб, 2002. – с. 87.
4. Миркин Я. М., Лосев С. В. «Методические рекомендации для эмитентов по подготовке IPO» // www.iteam.ru
5. Федеральный закон от 22.04.1996 N 39-ФЗ (ред. от 30.11.2011) "О рынке ценных бумаг" // Консультант Плюс: Версия Проф.
6. Толстель М.С. «Первоначальное публичное предложение акций: методика оценки готовности банка к IPO» / "Управление в кредитной организации", N 5, сентябрь-октябрь 2010 г. - 18 с.

*Симакова Н.Г.,
магистрант 1 курса,
ФГБОУ ВО «СГУ им. Питирима Сорокина»
Науч. рук. – Шевцова И.Н.,
канд. экон. наук, доцент, зав. кафедрой финансового менеджмента,
ФГБОУ ВО «СГУ им. Питирима Сорокина»,
г. Сыктывкар*

Анализ стратегии социально-экономического развития Республики Коми

Стратегия социально-экономического развития Республики Коми на период до 2020 года одобрена Постановлением Правительства Республики Коми № 45 от 27.03.2006. На протяжении ряда последних реализация долгосрочной Стратегии происходит в условиях влиянием негативных внешнеэкономических факторов. Несмотря на ухудшение ряда макроэкономических показателей в целом в Республике наблюдается достаточно устойчивая социально-экономическая ситуация.

Цель данной статьи состоит в анализе достигнутых к 2016 году результатов и определении вероятности достижения обозначенных в Стратегии значений целевых показателей к 2020 году.

Главная цель социально-экономического развития Республики Коми - обеспечения социального благополучия и общественной безопасности, роста благосостояния жителей республики.

Одними из основных приоритетов экономического и социального развития Республики Коми являются:

- привлечение инвестиций в реальный сектор экономики;
- опережающее развитие обрабатывающих отраслей;
- развитие ресурсного потенциала агропромышленного комплекса;
- активизация жилищного строительства;
- рост реальных денежных доходов населения;
- обеспечение доступности и повышение качества образовательных и медицинских услуг;
- повышение роли молодого поколения в экономическом и социальном развитии республики;
- ускоренное развитие малого и среднего бизнеса.

ТАБЛИЦА
целевых индикаторов, установленных для достижения целей
Стратегии социально-экономического развития Республики Коми

N п/ п	Показатели	Единица измерен ия	2013 факт	2014 факт	2015	плановые значения целевых индикаторов				
						2016	2017	2018	2019	2020

									9	0
1	Численность постоянно проживающего населения на конец года - всего	тыс. человек	872,1	864,2	856,7	849,4	842,6	836,0	829,5	823,2
2	Индекс потребительских цен на товары и услуги, декабрь текущего года к декабрю предыдущего года	в процентах	106,6	110,9	115,4	108,0	107,3	106,1	106,8	106,6
3	Объем оборота розничной торговли	в процентах к предыдущему году в сопоставимых ценах	100,5	99,8	87,0	100,2 - 100,7	100,7 - 101,0	101,5 - 102,0	100,5	99,8
4	Валовой региональный продукт	в процентах к предыдущему году	96,7	97,6	97,2	99,1 - 100,4	99,9- 101,0	100,1 - 101,3	101,3	101,6
5	Индекс промышленного производства	в процентах к предыдущему году	102,4	100,7	102,8	100,7 - 102,1	101,5 - 102,9	101,1 - 101,9	102,0	100,4
6	Индекс производства продукции сельского хозяйства в	в процентах к предыдущему году	94,8	99,2	100,2	99,8- 102,1	99,7- 101,3	100,0 - 101,1	100,6	100,6

	хозяйствах всех категорий (в сопоставимых ценах)									
7	Индекс физического объема инвестиций в основной капитал	в процентах к предыдущему году в сопоставимых ценах	80,1	100,5	72,4	89,8-96,4	95,2-95,9	96,7-100,2	80,1	100,5
8	Индекс физического объема работ, выполненных по виду деятельности "строительство"	в процентах к предыдущему году	83,4	84,0	77,1	90,3-91,6	94,7-95,4	96,1-100,6	83,4	84,0
9	Объем платных услуг населению	в процентах к предыдущему году	95,5	92,8	95,0	99,0-99,4	99,1-99,5	99,9-100,3		
1	Среднедушевые денежные доходы населения	рублей	29335	30724	33701	36466-36738	39973-40494	43740-44432		
1	Среднемесячная заработная плата	тыс. рублей	37,7	40,2	41,1	43,2-44,1	46,2-48,1	50,1-52,7		
		в процентах к предыдущему году	111,0	106,1	102,2	105,0-107,4	107,1-109,0	108,3-109,6		

1	Реальные денежные доходы населения	в процентах к предыдущему году	100,4	96,3	95,0	99,0-100,5	101,2 - 101,8	102,2 - 102,5		
1	Численность населения с денежными доходами ниже величины прожиточного минимума	в процентах от общей численности населения	13,7	14,5	15,0	14,8-14,5	14,3-13,5	13,5-13,0		8
1	Уровень зарегистрированной безработицы (на конец года)	в процентах	1,4	1,3	2,0	1,8-1,7	1,7-1,6	1,6-1,5		

*С учетом уточненных показателей прогноза социально-экономического развития Республики Коми на 2016-2018 годы

На рост индекса потребительских цен в последние годы основное влияние оказывает рост цен на продукты питания вследствие введения запрета на ввоз части продовольственных товаров. Сырьевой и продовольственный импорт в основной части был дешевле отечественного сырья, что сдерживало рост цен отечественных товаропроизводителей и переработчиков сырья. В 2016-2018 годы рост потребительских цен на товары и услуги прогнозируется несколько ниже уровня 2015 года: в 2016 году – 108,0%, в 2017 году – 107,3%, в 2018 году – 106,1%. Снижению инфляции в среднесрочном периоде будут способствовать умеренное повышение доходов населения, относительная стабилизация номинального курса рубля, контроль Банка России за инфляцией мерами кредитно-денежной политики. Однако данные показатели в условиях текущего экономического положения вызывают некоторые сомнения в реальности их достижений.

Низкая динамика роста заработной платы оказывает влияние на снижение реальных доходов населения, в 2014 году они составили 96,3% к уровню 2013 года, а 2015 - 95,0% к уровню 2014 года. Снижение реальных доходов сказывается на покупательской способности населения, об этом свидетельствует и сокращение объема платных услуг оказываемых

населению (92,8% в 2014 году к уровню 2013 года и 95% в 2015 году к уровню 2014).

В тоже время, в целях достижения показателей, определенных Указом Президента Российской Федерации от 7 мая 2012 г. № 597 «О мероприятиях по реализации государственной социальной политики», к 2018 году поэтапно заработная плата врачей, преподавателей высшего профессионального образования будет доведена до 200% средней заработной платы по Республике Коми.

До средней заработной платы по Республике Коми к 2018 году будет доведен уровень средней заработной платы работников учреждений культуры, среднего и младшего медицинского персонала, социальных работников, педагогов учреждений образования и преподавателей начального и среднего профобразования.

В итоге среднемесячная заработная плата в Республике Коми к 2018 году должна увеличиться на 21,8-28,2% к уровню 2015 года и составить по итогам 2018 года 50,1-52,7 тыс. рублей.

Несмотря на то, что в течение последних лет численность населения с денежными доходами ниже величины прожиточного минимума увеличивается, при сокращении общей численности населения (обусловлено миграционной убылью), осуществление социальных доплат к пенсии неработающим пенсионерам за счет средств республиканского бюджета Республики Коми, в целях обеспечения минимального дохода пенсионера на уровне не ниже прожиточного минимума продолжится, и планируется, что к 2018 году средний размер пенсии составит 19,8 тыс. рублей. Это повлечет уменьшение существенного расслоения общества по уровню доходов, увеличение уровня доходов населения, особенно категорий, наименее социально защищенных и малоимущих, что приведет к сокращению удельного веса населения с доходами ниже прожиточного минимума с 15,0% в 2015 году до 13,5-13,0% в 2018 году.

С 2014 года наблюдается сокращение оборота розничной торговли в Республике Коми. Основное влияние на оборот оказывают: снижение реальных располагаемых денежных доходов населения и рост расходов населения на оплату обязательных платежей.

Достижение прогнозной величины оборота розничной торговли в указанные периоды возможно при условии восстановления потребительского спроса населения, роста реально располагаемых доходов населения, а также снижения темпов инфляции.

Прогнозируется, что в ближайшие годы потребительский рынок региона будет показывать положительную динамику преимущественно за счет развития сетевых торговых структур.

За 2014 год объем валового регионального продукта по Республике Коми составил 97,6% к уровню 2013 года.

Определяющее влияние на значение показателя валового регионального продукта оказало снижение валовой добавленной стоимости организациями, занимающимися строительством, оптовой и розничной

торговлей, а также учреждениями здравоохранения, образования, государственного управления и обеспечения военной безопасности, обязательного социального обеспечения, они занимают третью часть в структуре валового регионального продукта.

Меньшими темпами роста сложилась валовая добавленная стоимость по добыче полезных ископаемых и в обрабатывающем производстве.

В 2015 году объем валового регионального продукта составил 97,2% к уровню 2014 года. Снижение объема валового регионального продукта обусловлено снижением объемов в строительстве и торговле.

В среднесрочной перспективе основное влияние на объемы валового регионального продукта будут оказывать добыча полезных ископаемых, обрабатывающее производство, строительство, торговля, транспорт и связь.

Промышленное производство составляет 46,1% от общего объема ВРП.

При увеличении объемов добычи нефти, металлических руд, увеличением объемов целлюлозно-бумажного и деревообрабатывающих производств, объемы выпуска пищевых продуктов, текстильных и швейных изделий, объемов выработанной электроэнергии, основным фактором, сдерживающим промышленный рост, являлся спад в добыче угля и переработке нефти, добыче прочих полезных ископаемых, производстве кожи и обуви, машин и оборудования, электрооборудования.

Несмотря на снижение индекса производства продукции сельского хозяйства на 6,6% по итогам 2013 года, наблюдается рост данного показателя за последние 2 года, одним из факторов роста данного индекса выступает реализация мероприятий Государственной программы Республики Коми «Развитие сельского хозяйства и регулирование рынка сельскохозяйственной продукции, сырья и продовольствия, развитие рыбохозяйственного комплекса в Республике Коми», а также увеличение числа фермеров, которое напрямую связано с реализацией программ, направленных на развитие семейных животноводческих ферм и поддержку начинающих фермеров. Однако природно-климатические особенности территории являются существенным сдерживающим фактором развития сельского хозяйства.

Завершение реализации крупных инвестиционных проектов на территории Республики Коми, а также неблагоприятные внешнеэкономические факторы в 2015 году оказали негативное влияние на объем инвестиций в основной капитал. Их уровень составил лишь 72,4% к объему 2014 года. В целом в среднесрочной перспективе в связи с отсутствием новых относительно крупных инвестиционных проектов и предложений, в том числе имеющих возможность повлиять на диверсификацию экономики Республики Коми сохраняется вероятность снижения объема инвестиционных вложений в течение всего прогнозируемого периода.

Отрицательная динамика в строительстве также обусловлена завершением основных этапов строительства газопровода «Бованенково-Ухта».

В среднесрочный период основной задачей строительного комплекса является максимально возможное сохранение объемов подрядных работ, ввода основных фондов, в том числе строительство жилья и объектов социальной инфраструктуры.

Определяющим для значения показателя будет продолжение реализации на территории Республики Коми инвестиционных проектов по строительству газопроводов и строительству объектов нефтеперерабатывающего и нефтедобывающего комплексов.

Для достижения целевых показателей Стратегии Правительству и органам исполнительной власти Республики Коми следует жестко следовать к достижению поставленных целей, особенно в части достижения таких показателей как уровень потребительских цен, реальные денежные доходы населения, численность населения с денежными доходами ниже величины прожиточного минимума. На данном этапе достижение этих показателей кажется маловероятным.

Литература

1. Стратегия социально-экономического развития Республики Коми на период до 2020 года (одобрена Постановлением Правительства Республики Коми от 27 марта 2006 г. N 45)

2. Информация о ходе реализации в 2015 году Стратегии социально-экономического развития Республики Коми - http://econom.rkomi.ru/econom_rkomi/strategy/

3. Сайт Министерства экономики Республики Коми - <http://econom.rkomi.ru>

*Софронова А.Н.,
студентка 4 курса,
ФГБОУ ВО «ВятГУ»
Науч. рук. – Головёнкин Д.А.,
канд. экон. наук., доцент кафедры ФЭБ,
ФГБОУ ВО «ВятГУ»,
г. Киров*

Секьюритизация как инновационный метод финансирования в России

Финансовые рынки представляют собой непрерывно развивающуюся систему, что обуславливает необходимость внедрения инновационных инструментов в сферу привлечения финансирования. В настоящее время во всем мире секьюритизация активов представляет собой один из наиболее эффективных механизмов привлечения финансирования, управления рисками и открывающий банкам и предприятиям доступ к ресурсам внутреннего и международного финансовых рынков и дающим простор для

конструирования большого числа новых видов ценных бумаг с уникальными характеристиками. В России секьюритизация активов играет огромную роль в эффективном и динамичном развитии рынка ипотечного кредитования. [1]

Особенности и принципиальные черты термина «секьюритизация активов» отражает следующее определение: «секьюритизация активов – это процесс гомогенизации и оформления в пул неликвидных активов, как финансового, так и нефинансового характера, с последующим выпуском ценных бумаг, обеспеченных этими активами и денежными потоками от них, при котором происходит перераспределение рисков активов между первичным владельцем активов, гарантом и инвесторами» [2].

Для раскрытия информации о том, как происходит распределение рисков между участниками при изменении их состава, количества, а также роли эмитента ценных бумаг, рассмотрим виды секьюритизации банковских активов. В специальной литературе выделяют три основных вида секьюритизации активов: традиционная, синтетическая и балансовая.

В традиционной секьюритизации используется механизм «действительной продажи», который предполагает следующее:

- диверсифицированный пул активов (портфель кредитов или закладных) выделяется и списывается с баланса кредитной организации;
- приобретает юридическую самостоятельность путем передачи специально созданному юридическому лицу;
- которое осуществляет его рефинансирование на рынке капиталов или денежном рынке посредством выпуска ценных бумаг. [4]

Альтернативой традиционной секьюритизации является синтетическая секьюритизация, в структуре сделки которой используются производные кредитные финансовые инструменты – кредитные деривативы, вместо прямой продажи активов. Основой синтетической секьюритизации является механизм, при котором используется прямая или отложенная уступка прав банком-оригинатором денежных поступлений специально созданному юридическому лицу без передачи прав собственности на актив, в то время как риски связанные с этим активом передаются на рынок. Главной целью синтетической секьюритизации выступает хеджирование кредитного риска, а не получение более дешевых финансовых ресурсов, как в других случаях. [3]

Балансовая модель не так широко распространена, как первые два вида секьюритизации. Воспользоваться ею могут лишь специализированные ипотечные банки. В данном случае активы остаются на балансе банка-оригинатора и списываются на специальный счет, кредитный риск остается на балансе эмитента. Поток платежей по данному пулу является обеспечением по эмитированным ценным бумагам и не может быть использован на другие цели. В случае банкротства инвесторы банка-эмитента будут защищены от возможных потерь, но не от прохождения процедуры банкротства. [1]

Для организаций, которые используют секьюритизацию в качестве способа финансирования, практическое значение имеет последовательность и содержание этапов секьюритизации. Далее будет рассмотрен механизм секьюритизации, включающий пять этапов. [5]

Первый этап - продажа пула активов. На данном этапе инициатором совместно с организатором выпуска производится полная проверка активов, которые числятся на балансе инициатора. По ее итогам осуществляется подбор активов, которые будут использованы при выпуске ценных бумаг. Далее происходит передача активов, принадлежащих инициатору, на баланс организации со специальной целью, учрежденной организатором банка, по договору купли/продажи.

Второй этап - выпуск ценных бумаг. К данному этапу относится подготовка к выпуску ценных бумаг, непосредственно выпуск ценных бумаг, обеспеченных пулом активов, и обособление секьюритизируемых активов от всех остальных активов инициатора, остающихся на балансе путём «действительной продажи». Заключается договор между организацией со специальной целью и организатором выпуска.

Третий этап - оплата за объединение активов. Этот этап характеризуется тем, что инициатор получает средства, собранные организатором выпуска в ходе размещения ценных бумаг и приходящиеся платой за переданные активы.

Четвертый этап - сбор средств, поступающих от объединения активов. В процессе этого этапа заключается договор между организатором выпуска и независимой обслуживающей организацией, в соответствии с которым организация обязана осуществлять сбор и аккумулирование средств, поступающих по активам, находящимся на балансе организации со специальной целью.

Пятый этап - осуществление выплат инвесторам. На данном этапе независимая обслуживающая организация осуществляет распределение средств, поступивших от объединения активов, среди инвесторов ценных бумаг.

Процесс секьюритизации можно представить в виде схемы (рис.1)



Рисунок 1 - Взаимодействие субъектов в процессе секьюритизации активов

Говоря о перспективах развития секьюритизации в России, нужно отметить, что на российском рынке структурированных финансов доминируют ипотечные ценные бумаги. На фоне замедления роста российской экономики ипотека демонстрирует высокие показатели.

Выпуск ипотечных ценных бумаг – одно из ключевых направлений деятельности национального оператора рынка ипотечного кредитования АО «АИЖК». Приоритет для Агентства – это обеспечение наивысшего кредитного качества старших траншей облигаций. [6] Основу надежности ипотечных ценных бумаг составляют жесткие требования к кредитам, входящим в состав ипотечного покрытия. Базовые требования к ипотечным кредитам, входящим в состав ипотечного покрытия, установлены ФЗ «Об ипотечных ценных бумагах» и другими законодательными актами. Это соотношение суммы кредита к стоимости залога не выше 70%, требования к обязательному страхованию заложенного имущества, исключение из расчета размера ипотечного покрытия кредитов с просрочками платежей по кредиту или страхованию и т.д. Дополнительные требования устанавливаются Стандартами Агентства и условиями документации по выпускам.

Все выпуски облигаций с ипотечным покрытием, инициированные Агентством, успешно прошли испытание кризисом и даже в условиях крайне тяжелой ситуации на первичном рынке ипотеки подтвердили свою высокую надежность. Все выплаты, предусмотренные эмиссионной документацией, осуществлялись и осуществляются своевременно и в полном объеме.

В 2007-2015 гг. АО «АИЖК» выступило инициатором 11 серий выпусков облигаций с ипотечным покрытием. В 2014 году, по данным Агентства, объем секьюритизации ипотечных портфелей составил 252,8 млрд. руб. Результаты превысили показатели 2013 года на 64%. Доля секьюритизированных ипотечных кредитов в общем объеме выдачи ипотеки достигла 14,5% — это самый высокий показатель после 2009 года. Однако в начале 2015 года рост рынка ипотеки сменился падением. В предыдущем году общий объем выданных кредитов превысил 1,8 трлн. руб., увеличившись на 30% в годовом сравнении. Но уже за первое полугодие 2015 года, по данным статистики Банка России, ипотечное кредитование сократилось на 40%, до 461 млн. руб. (рисунок 2). В то же время доля просроченной задолженности в ипотечном портфеле банков выросла до 2,5% с 2,1% на начало года (рисунок 3). [7]

Рынок ипотеки

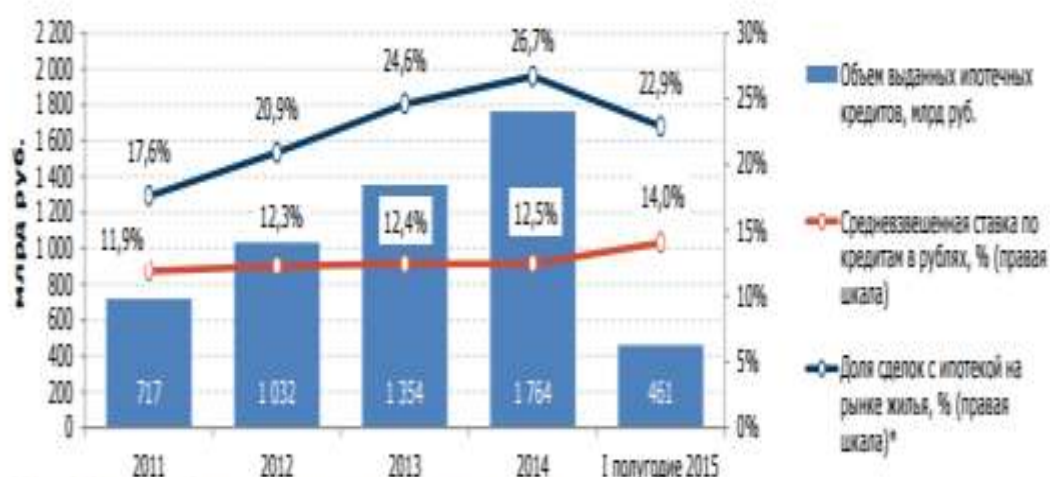

* Оценка АО «АИЖК» по данным Росстата о количестве зарегистрированных сделок на жилье помесячно

Рисунок 2 – Обзор российского рынка ипотеки

Доля просроченной задолженности, %

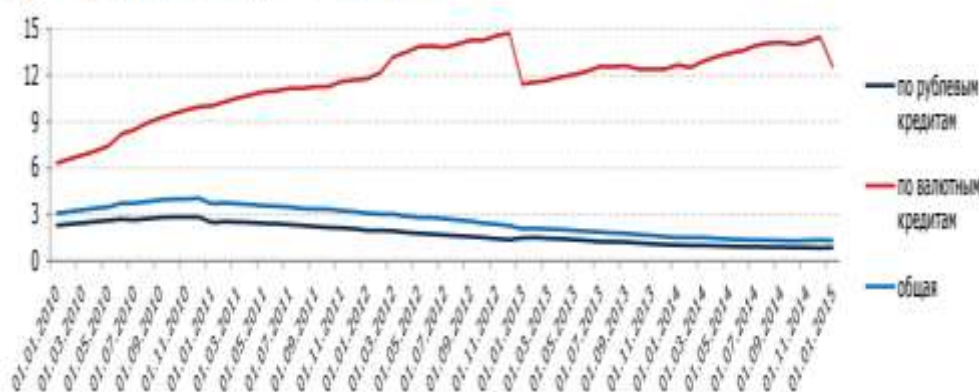

Примечание: Падение доли просроченной задолженности по ипотечным кредитам в иностранной валюте в декабре 2012 года вызвано проведенной Сбербанком России конвертацией просроченной задолженности из иностранной валюты в рубли.

Рисунок 3 – Доля просроченной задолженности, %

Кроме явных преимуществ использования ипотечных ценных бумаг, существует и серьезные недостатки. При использовании финансовых инструментов в деятельности кредитных организаций и ипотечных агентств всегда существует угроза совершения преступных действий со стороны финансовых организаций, желающих получить денежные средства. Схема рефинансирования банковской деятельности является законной сделкой с надежным покрытием, но на деле ипотечное покрытие может оказаться всего лишь фикцией, или не соответствовать той заявленной цене, которая закладывалась при выпуске облигаций.

Чтобы предотвратить противоправные действия соответствующих лиц и улучшить контроль над кредитными организациями при использовании финансовых инструментов, в том числе ипотечных ценных бумаг, Центральный банк РФ отзывает разрешительные лицензии у кредитных организаций на осуществление деятельности. Сокращению количества

российских коммерческих банков приводит к улучшению качества обслуживания и безопасности предоставляемых услуг банками.

В 2015 году Банк России отозвал лицензии у фондов «Участие», «Новый век» и «Сибирский капитал». В них было сосредоточено более 3 млрд руб. пенсионных накоплений. Активы НПФ «Сибирский капитал» на 1 октября 2015 года превышали 1,7 млрд руб., из них накопления составляли около 1,5 млрд руб. Как писал ранее РБК, по итогам 2014 года «Новый век» согласно данным ЦБ инвестировал наибольшую долю портфеля в ипотечные бумаги — 39,8%. Примерно такую же долю портфеля пенсионных накоплений — 39,6% — вложил в ипотечные бумаги «Сибирский капитал». Лицензии также лишился НПФ «Участие», активы которого на 1 октября 2015 года составляли 1,4 млрд руб., из которых на пенсионные накопления приходилось 767 млн руб. По сведениям ЦБ, фонд принимал решения, нарушающие права застрахованных лиц. Сейчас в процессе ликвидации находятся 19 пенсионных фондов. Самый громкий случай этого года — отзыв лицензий у пенсионных фондов экс-банкира Анатолия Мотылева «Солнечное время», «Сберегательный фонд «Солнечный берег», «Солнце. Жизнь. Пенсия», «Защита будущего», «Сберегательный», «Адекта-Пенсия» и «Уралоборонзаводский». В этих семи фондах было 50,6 млрд руб. пенсионных накоплений, из них неликвидных активов — 35,6 млрд руб. [8]

Разработка качественного организационно-методического инструментария осуществления секьюритизации активов и его дальнейшее применение для привлечения капитала в инфраструктурные проекты, ипотеку и другие виды кредитования будет способствовать: решению проблемы недостатка капитала, ускорению темпов реализации проектов, повышению эффективности и прозрачности использования капитала, развитию отечественного финансового рынка за счет появления и развития новых видов ценных бумаг, развитию класса институциональных инвесторов, привлечению в Россию неспекулятивного международного капитала. В России в последние годы секьюритизация ипотечных ценных бумаг становится одним из самых востребованных источников финансирования банков, о чем свидетельствует положительный опыт АО «АИЖК». В процессе ипотечного кредитования существуют проблемы и недостатки, но и наблюдаются также серьезные перспективы развития, которые рассмотрены «Стратегия развития ипотечного жилищного кредитования в Российской Федерации до 2020 года».

Литература

1. Веретенникова О.Б., Мезенцева И.А. Сущность и виды секьюритизации банковских активов // Известия Уральского государственного экономического университета – 2012. – №4 – С.20-24
2. Павельева Е.А., Сысоева Е.Ф. Организационно-методическое обеспечение процесса секьюритизации активов на российском финансовом рынке: монография/ Е.А. Павельева, Е.Ф. Сысоева. – Воронеж : ЦНТИ, 2014. – 184 с.

3. Шаповал А.В. Секьюритизация активов как способ корпоративного финансирования // Вестник Саратовского государственного социально-экономического университета – 2012 - №4 – С.139-140
4. Николова Л.В., Омельяненко А.Р. Секьюритизация банковских активов как инновация многопланового характера // Фундаментальные исследования – 2013 - №11-8 – С.1655-1660
5. Блаженкова Н.М., Хакимов Р.М. Секьюритизация банковских кредитов как новый инструментарий современного финансового рынка России // Вестник УГУЭС – 2013 - №2 – С.46-49
6. Ипотечные ценные бумаги [Электронный ресурс] // Агентство по ипотечному жилищному кредитованию. – 2016. – Режим доступа: http://www.ahml.ru/ru/investors/hypothecary_securities/ 10.03.2016
7. Объем ипотечной секьюритизации в 2015 году может достичь 150-250 млрд. руб [Электронный ресурс] //Банкир.Ру. – 1999 — 2016. – Режим доступа: <http://bankir.ru/novosti/20150610/obem-ipotechnoi-sekyuritizatsii-v-2015-godu-mozhet-dostich-150-250-mlrd-rub-10107207/> 10.03.2016
8. ЦБ отозвал лицензии у трех пенсионных фондов [Электронный ресурс] // РосБизнесКонсалтинг. - 1995–2016. Режим доступа: <http://www.rbc.ru/finances/18/12/2015/5673b9a29a79470f1853b970> 10.03.2016

Ставров М.Н.
студент 4 курса,
УО «Витебский государственный технологический университет»
Науч. рук. – Вайлунова Ю.Г.,
магистр экон. наук,
ассистент кафедры экономической теории и маркетинга
УО «Витебский государственный технологический университет»,
г. Витебск, Республика Беларусь

Инновационные технологии маркетинга: сущность и значение

Аннотация. В статье рассматривается сущность и значение инновационных технологий маркетинга. Проведен анализ внедрения маркетинговых инноваций на предприятиях Республики Беларусь. Рассмотрены и предложены для субъектов хозяйствования Республики Беларусь инновационные технологии маркетинга.

Ключевые слова: маркетинг, маркетинговые инновации, технологии маркетинга.

Abstract. The nature and significance of innovative marketing technologies is considered in the article. Analysis of marketing innovations in enterprises of the Republic of Belarus held. For economic entities of the Republic of Belarus innovative marketing technologies considered and proposed.

Key words: marketing, marketing innovation, technology marketing.

В условиях усиливающейся конкуренции на рынке маркетинг становится важной философией бизнеса, позволяет субъектам хозяйствования предвидеть желания потребителей и произвести тот товар (услугу), способный удовлетворить их потребности. Сегодня успех компании определяется эффективностью маркетинга и маркетинговых программ. Знание актуальных инструментов маркетинга и умение применять их на практике дает конкурентное преимущество компаниям, помогает достигать успеха на рынке. Поэтому использование инновационных маркетинговых технологий является не просто организацией и управлением компанией, но и позволяет привнести творческий подход в процесс управления и даст конкурентное преимущество компании.

В работах Ж. Ж. Ламбена, Д. Дзя, Н.В. Рычковой, Б. Киселевой, И.В. Дегтярева, В.Д. Секерина, Хотяшевой О.М., Голубкова Е.П., Васильева З.А., Демченко А., Тяна Е., Костецкого Я. и др. авторов, связанных с изучением особенностей маркетинговых инноваций, существует двухсторонний комплексный подход к исследованию процессов функционирования и внедрения маркетинговых инноваций. С одной стороны маркетинговая инновация разрабатывается для потребителя (либо с целью удовлетворения его нужд, либо с целью организации маркетингового сопровождения, например, для привлечения внимания к товару), с другой стороны она выступает товаром или технологией инновационного маркетинга для предприятия, занимающегося вопросами поэтапного внедрения маркетинговой инновации и оценкой эффективности от такого внедрения [1, с. 208].

Инновация – это коммерциализация научных знаний, получивших воплощение в виде новой или усовершенствованной продукции (услуги), техники, технологии, новых форм организации производства, управления и приносящих различные виды эффекта [2, с.13].

Коммерциализация инноваций обуславливает необходимость применения маркетинговых инноваций. Поэтому вопросы, связанные с разработкой маркетинговых инноваций и созданием механизмов внедрения маркетинговых инноваций с целью повышения потенциала и конкурентоспособности отечественных предприятий, приобретают особую актуальность на современном этапе экономического развития страны [1, с. 208].

Под маркетинговыми инновациями (с 2006 г.) в Руководстве Осло понимается реализация новых или значительно улучшенных изменений в дизайне и упаковке товаров, работ, услуг; использование новых методов продаж и презентации товаров, работ, услуг, их представления и продвижения на рынки сбыта; формирование новых ценовых стратегий [3].

Анализ затрат на маркетинговые инновации в Республике Беларусь показал, что доля затрат на маркетинговые инновации в Республике Беларусь мала по сравнению с затратами на технологические инновации, однако имеется тенденция увеличения. Так в 2013 году доля затрат на

маркетинговые инновации составила 22101 млрд. руб., а в 2014 - 23194 млрд. руб. Доля затрат на инновации в Республике Беларусь представлена на рисунке 1.



Рисунок 1 – Доля затрат на инновации организаций промышленности в Республике Беларусь за 2013-2014 годы

Источник: составлено на основе [4, с. 73; 5, с. 83].

Для увеличения маркетинговой активности бизнес-субъектам Республики Беларусь предлагаются следующие инновационные маркетинговые технологии.

– Краудсорсинг (crowd – «толпа» и sourcing – «подбор и использование ресурсов») – «маркетинг соучастия», это подход к менеджменту, когда компания ориентируется в производстве товаров и услуг на клиента и дает ему возможность принимать решения (австрийский маркетолог и консультант по краудсорсингу ХаннесТрейхль) [6, с. 3].

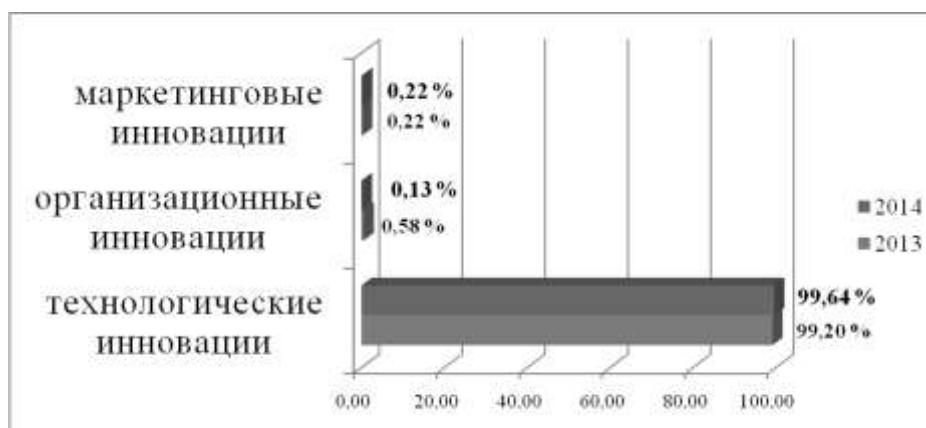
Краудсорсинг – это использование индивидуального и коллективного потребительского опыта, интеллекта и коммуникационного потенциала в целях повышения конкурентоспособности товара, бренда, а в конечном счете — компании-инициатора, к ее пользе. Так, например, белорусские производители одежды могут создать сайт, на котором любой желающий сможет сконструировать себе различные изделия либо простые пользователи смогут делиться своими идеями, относительно того, как можно улучшить дизайн изделий, качество обслуживания и др.

Итак, краудсорсинг – это маркетинговая деятельность, в которой потребитель соучаствует в процессах создания, оценки и продвижения потребительских ценностей.

– Ко – брендинг – «совместный брендинг», это особая форма маркетингового сотрудничества, предполагает, что два или более брендов (брендов-компонентов) объединяются для производства одного продукта (ко-бренда). Принципом ко-брендинга является совместная маркетинговая деятельность компаний-партнеров, достижение синергетического эффекта.

– Трансьюмеризм – это способ распространения товара, при котором потребитель не покупает его, а берет в аренду на время. Например, вместо того, чтобы приобретать автомобиль, можно арендовать его на месяц, а через месяц взять в аренду совершенно другой автомобиль.

Трайвертайзинг – потребитель имеет возможность заранее попробовать продукт в деле, прежде чем купить его. Цель трайвертайзинга не сводится к тому, чтобы побудить конкретного клиента к покупке. Задачей компании становится сделать все возможное для того, чтобы тестеру понравился продукт, и он оставил о нем положительный отзыв, или стал рекомендовать друзьям. Например, при продаже автомобилей почти все салоны предлагают тестовую поездку. В интернете существует класс программного обеспечения, где потенциальный потребитель может скачать программу из сети, и совершенно бесплатно пользоваться всеми ее возможностями в течение 30 дней. Потом программа перестанет работать, и потребителю надо будет решить – приобрести ее, чтобы использовать дальше, или удалить.

– AMBIENT MEDIA – маркетинг, который заставляет оборачиваться. Основная суть Ambient Media заключается в том, что данная реклама проникает в те места, где ее совсем не ждут увидеть. Инструменты Ambient Media: тележки в супермаркетах, эскалаторы в метро, посуда для еды на вынос, стенды для открыток, ценники, билеты, пакеты, постеры, оформление автомобилей и банкоматов, видеоэкраны, мусорные корзины, скамейки, одежда, барные стойки, воздушные шары, улицы города и др.

– Внедрение CRM-технологий (Customer Relationship Management – «управление взаимоотношениями с клиентами») – это стратегия ведения бизнеса компании, определяющая способы взаимодействия с клиентами во всех «точках пересечения»: реклама, продажи, выставление счетов, доставка, обслуживание, производство новых продуктов CRM-подход основан на следующих принципах: главная задача компании – удовлетворить потребности клиента; клиенту уделяется максимальное внимание на всех этапах взаимодействия; удержание имеющихся клиентов важнее привлечения новых.

CRM-система – это программное обеспечение, набор приложений, автоматизирующих процессы взаимоотношений компании с клиентом и позволяющих собирать, хранить и обрабатывать информацию о нем. Кроме того, решение синхронизирует управление каналами взаимодействия и регламентирует использование информации подразделениями компании [7, с. 22].

CRM-система – это программное обеспечение, набор приложений, автоматизирующих процессы взаимоотношений компании с клиентом и позволяющих собирать, хранить и обрабатывать информацию о нем. Кроме того, решение синхронизирует управление каналами взаимодействия и регламентирует использование информации подразделениями компании. Задачами, для решения которых чаще всего используется CRM, являются: повышение качества обслуживания клиентов; стандартизация форматов данных по работе с клиентами, сведение их в единую базу; контроль за работой менеджеров; доступ к отчетам топ-менеджеров в режиме онлайн; создание списка необходимых мероприятий и их результатов [7, с. 22].

Современный маркетинг – это маркетинг долгосрочных партнерских отношений (Relationships Marketing), субъектами которых выступают

производители, потребители и посредники. Долгосрочные отношения возможны, если каждая конкретная сделка, действие строится таким образом, чтобы принести пользу всем участникам отношений посредством использования инновационных технологий.

Использование инновационных маркетинговых технологий позволит бизнес-субъектам повысить конкурентоспособность и эффективность.

Литература

1. Белоцерковская, Н. В., Иванченко О. П. Маркетинговые инновации: подходы, виды, содержание и внедрение / Белоцерковская, Н.В., Иванченко О.П. // Вестник ОГУ. – 2014. – №4. –С. 207-214. – Режим доступа: http://vestnik.osu.ru/2014_4/34.pdf. – Дата доступа: 27.12.2015.
2. Маренков, Н. Л. Система Форсайт как комплексный инструмент стратегического управления инновационным развитием экономики России: автореферат дис. ... док. экон. наук: 08.00.01, 08.00.05: защищена 18.03.2008 / Н. Л. Маренков; Академии труда и социальных отношений. – Москва, 2008. – 50 с.
3. Руководство Осло – Рекомендации по сбору и анализу данных по инновациям Совместная публикация ОЭСР и Евростата. Третье издание. М.: 2010. – 107 с.
4. Зиновский, В.И. Наука и инновационная деятельность в Республике Беларусь, Статистический сборник / В.И. Зиновский, И.А. Костевич, В.А. Богущ, И.С. Кангро, Е.И. Кухаревич, Е.М. Палковская, О.Н. Клавсуть, О.А.Довнар и др. - Национальный статистический комитет Республики Беларусь, 2014. – 121 с.
5. Медведева, И. В. Наука и инновационная деятельность в Республике Беларусь, Статистический сборник / И. В. Медведева, И.С. Кангро, Ж.Н. Василевская, Е.И. Кухаревич и др. - Национальный статистический комитет Республики Беларусь, 2015. – 138 с.
6. Панкрухин А.П. Краудсорсинг – соблазнительный маркетинговый агрессор: принципы, содержание, технологии / А.П. Панкрухин // Практический маркетинг. – 2011. - №1. – С. 3-10.
7. Ходак, Е.Е. CRM – технология взаимодействия с клиентами / Е.Е. Ходак // Современные технологии делопроизводства и документооборота. – № 6. – 2011. – С. 22-30. – Режим доступа: http://www.sekretariat.ru/document/sovtech/22-30_6-2011.pdf. – Дата доступа: 27.12.2015.

*Счастливецова Е.И.,
магистрант ФГБОУ ВО «ВятГУ»
Науч. рук. – Суворова Л.А.,
канд. экон. наук, доцент, зав. кафедрой экономики,
ФГБОУ ВО «ВятГУ»,
г. Киров*

Сравнительная характеристика показателей лесопромышленного комплекса Кировской, Архангельской областей и республики Коми

Одним из главных природных богатств России является лес. Наибольшая доля лесозаготовок приходится на Иркутскую, Вологодскую, Красноярскую, Архангельскую, Кировскую области и республику Коми. Таким образом, именно эти территории являются основными поставщиками на рынке лесной промышленности в России.

С целью определения места Кировской области по уровню развития лесопромышленного комплекса среди близлежащих регионов проведём сравнение основных показателей данного комплекса Кировской, Архангельской областей и республики Коми. Выбор для сравнения Архангельской области и республики Коми был сделан не случайно, так как помимо наличия общих границ данных территорий с Кировской областью, во всех рассматриваемых регионах лесопромышленная отрасль занимает одно из ведущих мест в региональной экономике.

Стоит отметить, что все три региона имеют значительные территории, покрытые лесами. В Кировской области их доля составляет 62%, в республике Коми – 73%, в Архангельской области – 39%. Однако следует учитывать также относительно небольшую площадь Кировской области по сравнению с другими исследуемыми регионами. Несмотря на это, по объёму вырубки лесов Кировская область опережает республику Коми и несколько отстаёт от Архангельской области. Это связано с более интенсивным освоением расчётной лесосеки в Кировской области. Проанализируем данные по объёму производства отдельных видов лесопродукции за период с 2012 по 2014 годы в рассматриваемых субъектах (рис. 1).

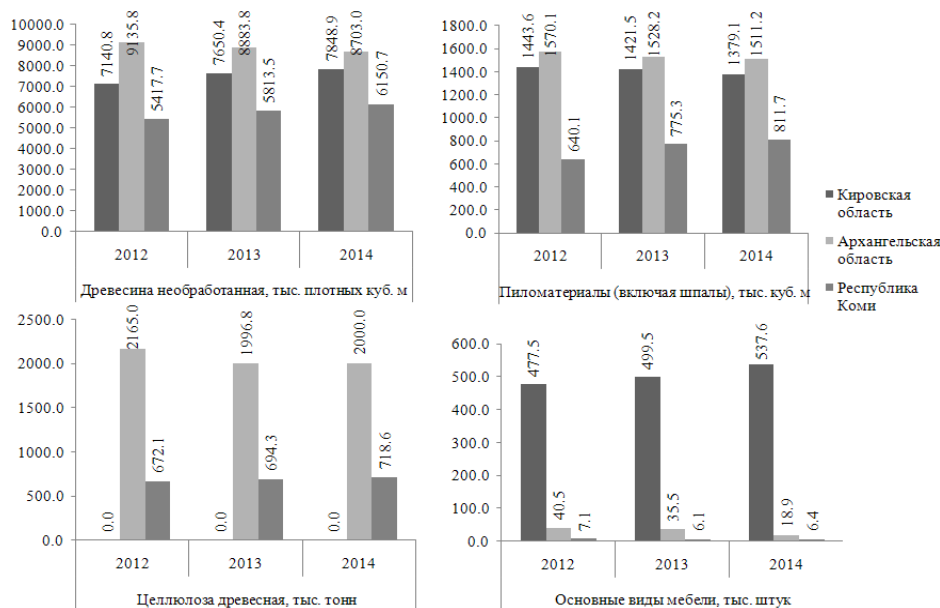

Источники: Статистический сборник «Лесопромышленный комплекс Кировской области» [1];
 Статистический сборник «Статистический ежегодник Архангельской области» [2];
 Статистический сборник «Статистический ежегодник республики Коми» [3]

Рис. 1. Производство отдельных видов лесопродукции

Согласно представленным данным, лидером по лесозаготовительной деятельности среди рассматриваемых регионов является Архангельская область, несмотря на тенденцию к снижению уровня лесозаготовок в период с 2012 по 2014 годы. Однако вследствие активного наращивания объёмов заготовки леса с каждым годом показатель производства необработанной древесины по Кировской области лишь ненамного отстаёт от данного показателя по Архангельской области. Стоит отметить, что в 2014 году Архангельская область занимает 4 место по производству необработанной древесины среди других регионов России, Кировская область – 5 место, а республика Коми – 6, являясь, таким образом, одними из ведущих регионов по заготовке древесины.

По объёму производства пиломатериалов регионы занимают между собой те же позиции, что и по заготовке древесины, лидером также является Архангельская область, а наименьший объём производства пиломатериалов принадлежит республике Коми.

Каждый из исследуемых регионов имеет свои отличительные особенности относительно производства видов лесопродукции. Так, Кировская область в большей степени ориентируется на производство пиломатериалов, а также является лидером среди представленных регионов по изготовлению древесноволокнистых плит. Кроме того, в Кировской области лучше всего развито мебельное производство, объём которого растёт с каждым годом. Очевидно преимущество Архангельской области в производстве целлюлозно-бумажной продукции, в частности, древесной

целлюлозы и картона, за счёт расположения на её территории двух крупных целлюлозно-бумажных комбината. Также в Архангельской области сосредоточен достаточно крупный производитель топливных гранул ЗАО «Лесозавод 25» [4, с. 83]. В республике Коми, где находится крупнейший производитель бумажной продукции в России ОАО «Монди Сыктывкарский ЛПК», также хорошо развита целлюлозно-бумажная промышленность с годовым выпуском бумаги более 700 тысяч тонн в год, что практически в 2 раза превышает объём выпуска аналогичной продукции в Архангельской области. В дополнение к этому республика Коми отличается высокими показателями объёмов производства фанеры и древесностружечных плит. А в последнее время большое внимание уделяется и развитию биоэнергетики на основе производства древесного биотоплива [5, с. 48].

Рассмотрим выручку от реализации лесопродукции по видам экономической деятельности за период с 2012 по 2014 годы (рис. 2).



Источники: Статистический сборник «Лесопромышленный комплекс Кировской области» [1];

Статистический сборник «Статистический ежегодник Архангельской области» [2];

Статистический сборник «Статистический ежегодник республики Коми» [3]

Рис. 2. Выручка от реализации лесопродукции по видам экономической деятельности

При сравнении показателей трех регионов, очевидно преимущество Архангельской области и республики Коми по величине выручки от реализации лесопродукции над Кировской областью. Высокие доходы целлюлозно-бумажной промышленности в соседних регионах Кировской области объясняются наличием в них крупных комбинатов по производству целлюлозно-бумажной продукции. Причём уровень этих доходов увеличивается за рассматриваемый период времени. Кировской области данный вид деятельности не приносит большого объёма выручки в силу отсутствия крупных предприятий в этой сфере.

Выручка от продажи обработанной древесины и изделий из дерева в Кировской области также отстаёт от величины данного показателя в других рассматриваемых регионах. Это вызвано большим выпуском фанеры и

плитной продукции в республике Коми (в частности, древесностружечных плит), чем в Кировской области, а также высоким уровнем развития фанерного, пеллетного производства и лесопиления в Архангельской области. Однако стоит отметить, что среди исследуемых регионов лишь в Кировской области изготовление мебели имеет большие масштабы производства и приносит достаточно крупную сумму выручки от её реализации – почти 8 миллионов рублей в 2014 году, что составляет более 60% выручки от реализации продукции деревообработки и изделий из дерева. Это свидетельствует об относительно высокой доходности сферы мебельного производства в сравнении с деревообрабатывающей промышленностью.

Далее оценим эффективность деятельности прибыльных и убыточных предприятий лесопромышленного комплекса с помощью сальдированного финансового результата их деятельности с 2012 по 2014 годы (рис. 3).

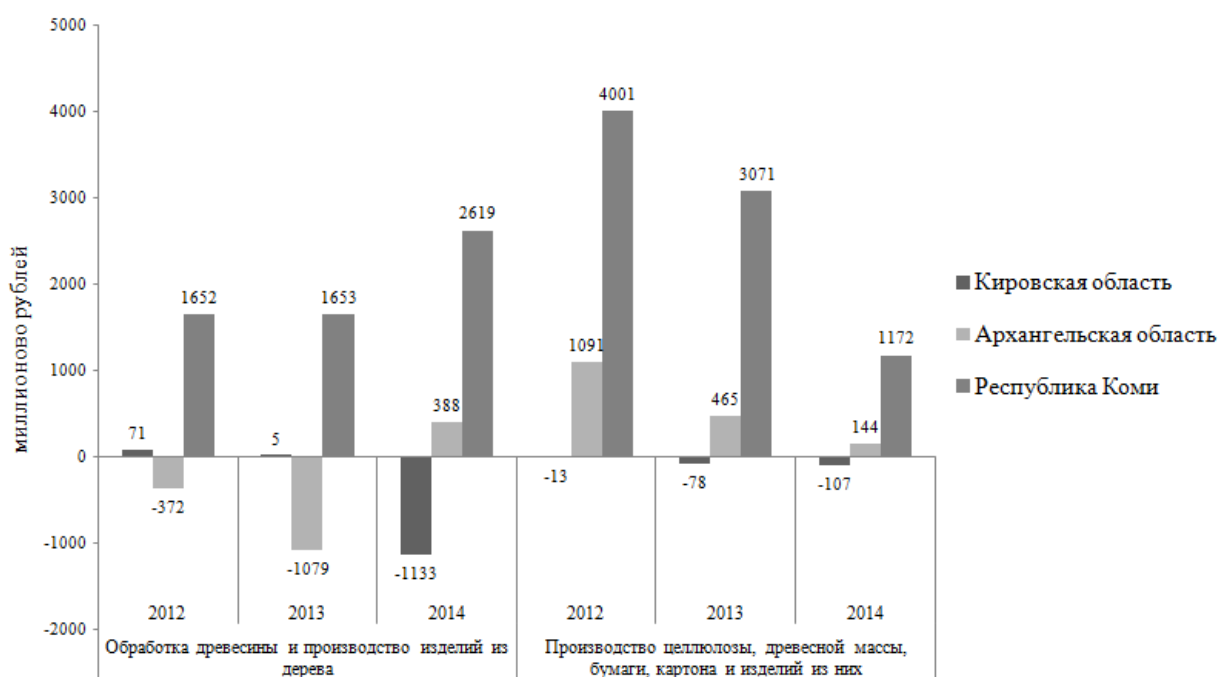

Источники: Статистический сборник «Лесопромышленный комплекс Кировской области» [1];

Статистический сборник «Статистический ежегодник Архангельской области» [2];

Статистический сборник «Статистический ежегодник республики Коми» [3]

Рис. 3. Сальдированный финансовый результат деятельности предприятий по видам экономической деятельности в 2012 – 2014 годах

По приведённым данным можно сделать вывод о том, что лесопромышленный комплекс Кировской области в 2014 году в целом является убыточным. Исключение составляют 2012 и 2013 годы, когда сумма прибылей предприятий по обработке древесины и производству изделий из

дерева незначительно превысила их убытки. Наилучшие данные по представленному показателю наблюдаются у республики Коми, где в общей сумме предприятия лесопромышленного комплекса по итогам своей деятельности имеют прибыль. Причём за рассматриваемый период наблюдается рост данного показателя в деревообрабатывающей отрасли и его обратная тенденция в целлюлозно-бумажной промышленности, однако его значение стабильно является положительным. В Архангельской области деятельность предприятий по обработке древесины и производству изделий из дерева является прибыльной лишь в 2014 году за весь рассматриваемый период, а положительное значение сальдо прибылей и убытков предприятий целлюлозно-бумажной промышленности снижается с каждым годом.

Таким образом, среди рассматриваемых регионов лишь в республике Коми лесопромышленный комплекс является стабильно прибыльным, а показатели сальдированного финансового результата деятельности лесопромышленных предприятий в разы превышают аналогичные показатели в соседних регионах.

Сравнив отдельные экономические показатели лесопромышленного комплекса Кировской, Архангельской областей и республики Коми, можно сделать следующие выводы. Наибольшие объёмы лесозаготовок приходятся на Архангельскую и Кировскую области. Однако производство различных видов первичной деревообработки, за исключением пиломатериалов, в большей степени развито в республике Коми, где за рассматриваемый период наблюдается самая большая величина выручки от реализации продукции деревообработки и изделий из дерева. Наименьший доход от продажи аналогичной продукции за рассматриваемый период получили лесопромышленные предприятия Кировской области, несмотря на более активное производство пиломатериалов, чем в республике Коми. Это говорит о том, что наибольший доход приносит более глубокая обработка древесины, например, плитное и фанерное производство, нежели её распиловка. Поэтому при повышении эффективности функционирования лесопромышленного комплекса следует ориентироваться на развитие глубокой обработки древесного материала. Об этом свидетельствует и значительная величина выручки от производства деревянной мебели в Кировской области, которое является вторичной деревообработкой.

Стоит отметить, что большую часть доходов лесопромышленного комплекса Архангельской области и республики Коми составляет выручка крупных предприятий целлюлозно-бумажной промышленности, которые являются важнейшими в региональной экономике. В Кировской области такого аналога нет.

В настоящее время в Кировской области активно ведётся заготовка леса, производится немалый объём пиломатериалов, но дальнейшая более глубокая обработка древесины слабо развита, то есть лесопромышленный комплекс Кировской области ориентирован, в большей степени, на экспорт древесного сырья или его поставку другим регионам для дальнейшей обработки. Поэтому, несмотря на большой потенциал в эффективном

использовании лесных ресурсов, данная отрасль экономики не приносит региону должных доходов и в целом является убыточной.

Несмотря на примерно одинаковые объёмы заготовки необработанной древесины в рассматриваемых регионах, лесопромышленный комплекс Кировской области уступает по уровню развития лесопромышленному комплексу Архангельской области и республики Коми. Исходя из этого, лесопромышленному комплексу Кировской области следует ориентироваться на более глубокую обработку древесины для производства конкурентоспособной и качественной продукции, а также продолжать развитие мебельного производства.

Литература

1. Лесопромышленный комплекс Кировской области: стат. сб. / Территориальный орган Федеральной службы государственной статистики по Кировской области. – Киров, 2015. – 52 с.
2. Статистический ежегодник Архангельской области: стат. сб. / Территориальный орган Федеральной службы государственной статистики по Архангельской области. – Архангельск, 2015. – 187 с.
3. Статистический ежегодник Республики Коми: стат. сб. / Территориальный орган Федеральной службы государственной статистики по республике Коми. – Сыктывкар, 2015. - 399 с.
4. Алексеева М. Наиболее значимые ЛПК Архангельской области // ЛесПромИнформ, 2015, № 3, С. 82-84.
5. Алексеева М. ЛПК республики Коми делает ставку на биоэнергетику и новые технологии // ЛесПромИнформ, 2015, № 2, С. 48-50.

*Трескова Е.А.,
студентка 4 курса Кировского филиала
Московского финансово-юридического университета МФЮА
Науч. рук. – Арасланова Н.И.,
ст. преподаватель кафедры таможенного дела Кировского филиала
Московского финансово-юридического университета МФЮА,
г. Киров*

Актуальные вопросы исчисления и уплаты таможенных сборов в рамках ЕАЭС

С 1 января 2015 года действует Евразийский экономический союз, в который на настоящий момент входят пять государств: Республика Армения, Республика Беларусь, Республика Казахстан, Кыргызская Республика, Российская Федерация. Четыре вида таможенных платежей, а именно: ввозная таможенная пошлина; вывозная таможенная пошлина; НДС, взимаемый при ввозе товаров на таможенную территорию таможенного Союза; акциз, взимаемый при ввозе товаров на таможенную территорию

Союза, четко регламентированы, что позволяет участнику внешнеторговой деятельности самостоятельно их исчислять и уплачивать [1;2]. Отдельным особым порядком в статье 233 проекта Таможенного кодекса ЕАЭС установлен такой вид таможенных платежей, как таможенные сборы [7].

Таможенными сборами являются обязательные платежи, взимаемые таможенными органами за совершение ими действий, связанных с выпуском товаров, таможенным сопровождением транспортных средств международной перевозки, а также за совершение иных действий, установленных законодательством государств-членов ЕАЭС [1;2]. Размер таможенных сборов не может превышать примерной стоимости затрат таможенных органов на совершение действий, в связи с которыми установлен таможенный сбор. Виды и ставки таможенных сборов устанавливаются законодательством государств-членов ЕАЭС, поэтому количество и виды таможенных сборов, взимаемых в государствах-членах ЕАЭС различны (Таблица 1).

Таблица 1 - Количество и виды таможенных сборов, взимаемых в государствах-членах ЕАЭС [3;4;5;6]

Количество и виды сборов	Страны ЕАЭС				
	Армения	Беларусь	Казахстан	Кыргызстан	Россия
За совершение таможенных операций	+	+	+	+	+
За таможенное сопровождение	+	+	+	+	+
За выдачу квалификационного аттестата специалиста по таможенному декларированию	-	+	-	-	-
За принятие предварительного решения	-	+	+	+	-
За хранение	+	-	-	-	+
За включение в реестр банков организаций, признанных таможенными органами гаранта ими уплаты таможенных платежей	-	+	-	-	-
За предоставление	+	-	-	-	-

таможенным органом документа (бланка)					
Итого:	4	5	3	3	3

Кроме этого, значительно различаются ставки таможенных сборов внутри указанных государств. Сравнительный анализ расчета таможенного сбора за таможенные операции в государствах-членах ЕАЭС показал, что таможенная ставка при расчете таможенного сбора за таможенные операции зависит от различных показателей, измеряется в различных денежных единицах (Таблица 2).

Таблица 2 – Сравнительный анализ зависимости таможенных ставок за таможенное оформление в государствах-членах ЕАЭС [3;4;5;6]

Страна	Зависимость таможенной ставки за таможенные операции от:
Армения	Вида таможенной операции (драхмах)
Беларусь	Кода группы товаров по ТН ВЭД ТС (евро)
Казахстан	Количество листов декларации (евро)
Кыргызстан	Таможенной стоимости (сомах)
Россия	Таможенной стоимости (руб.)

Существенно различается расчет таможенных сборов за таможенное сопровождение, хранение и др. Сравнительный анализ расчета таможенных сборов внутри стран-членов ЕАЭС позволяет сделать следующие выводы:

1. Таможенные сборы, предусмотренные Таможенным кодексом Таможенного союза, а именно: за совершение таможенных операций; за таможенное сопровождение товаров, взимаются во всех государствах-участниках Евразийского экономического союза.

2. В Республике Армения установлено четыре вида таможенных сборов, два из которых установлены Таможенным кодексом Таможенного союза, другие два (за хранение товаров; за каждый предоставленный таможенными органами документ (бланк)), являются достаточно специфичными. Наличие в таможенном законодательстве Республики Армения таможенного сбора за каждый предоставленный таможенным органом документ (бланк) противоречит статье 33.1 Конституции Республики Армения, гарантирующей право занятия предпринимательской деятельностью и запрещающей злоупотребление монопольным или доминирующим положением на рынке. Таким образом, сбор за предоставление документа (бланка) по своей сути является правом на осуществление внешнеэкономической деятельности.

3. Максимальное количество видов таможенных сборов, установленных в Республике Беларусь, обусловлено двумя факторами: прежде всего, жесткой государственной регламентацией таможенного регулирования в Республике, во-вторых, возможностью весомого пополнения доходной части государственного бюджета.

4. В Республике Казахстан установлено три вида таможенных сборов, два из которых установлены Таможенным кодексом Таможенного союза. По некоторому мнению плата за предварительное решение не может быть отнесена к таможенным сборам в силу того, что таможенные сборы представляют собой один из видов таможенных платежей, связанных с перемещением товаров через таможенную границу, а при обращении в таможенный орган для получения предварительного решения перемещения товаров не происходит. Аналогичным образом следует оценивать и таможенный сбор за принятие таможенными органами предварительного решения, установленного в таможенном законодательстве Республики Беларусь.

5. В Российской Федерации установлено три вида таможенных сборов, два из которых установлены Таможенным кодексом Таможенного союза.

Таким образом, можно сделать вывод о необходимости однозначного, строго фиксированного толкования термина «таможенные сборы», что в конечном итоге позволит установить единые виды таможенных сборов в национальном законодательстве каждого государства - участника стран ЕАЭС.

Принятие Таможенного кодекса Евразийского экономического союза обусловит необходимость внесения изменений и дополнений в нормативные правовые акты государств-участников Союза в сфере таможенного регулирования. Вместе с тем представляется, что установление, порядок и процедура взимания таможенных сборов будут регулироваться национальным законодательством государств - членов ЕАЭС, что не предопределяет необходимость изменения существующих в настоящее время таможенных сборов. Законодателям государств - участников Таможенного союза необходимо более тщательно подходить к созданию национальной правовой базы в сфере таможенного регулирования с целью недопущения правовых неточностей в определении базовых толкований таможенного права.

Вместе с тем представляется, что при разработке Таможенного кодекса Евразийского экономического союза необходимо закрепить понятие «таможенные сборы», а также провести работу по унификации видов таможенных сборов.

Литература

1. Таможенный кодекс таможенного союза. Решение Межгосударственного Совета ЕврАзЭС от 27.11.2009 N 17 «О Договоре о Таможенном кодексе Таможенного союза» // Консультант Плюс: комп. справ. правовая система [Электронный ресурс] / Компания "Консультант Плюс". - Электрон. дан. - [М.]. - URL: <http://www.consultant.ru>;
2. О таможенном регулировании в Российской Федерации. Федеральный закон от 27 ноября 2010 года № 311-ФЗ// Консультант Плюс: комп. справ. правовая система [Электронный ресурс] / Компания "Консультант Плюс". - Электрон. дан. - [М.]. - URL: <http://www.consultant.ru>;

3. О таможенном регулировании. Закон Республики Армения от 17 декабря 2014 года № ЗР – 83 // Консультант Плюс: комп. справ. правовая система [Электронный ресурс] / Компания "Консультант Плюс". - Электрон. дан. - [М.]. - URL: <http://www.consultant.ru>;
4. О таможенном регулировании в Республике Беларусь. Закон Республики Беларусь от 10.01.2014 г. № 129- З // Консультант Плюс: комп. справ. правовая система [Электронный ресурс] / Компания "Консультант Плюс". - Электрон. дан. - [М.]. - URL: <http://www.consultant.ru>;
5. О таможенном деле в Республике Казахстан. Кодекс Республики Казахстан от 30.06.2010 года № 296 – IV // Консультант Плюс: комп. справ. правовая система [Электронный ресурс] / Компания "Консультант Плюс". - Электрон. дан. - [М.]. - URL: <http://www.consultant.ru>;
6. О таможенном регулировании в Кыргызской Республике. Закон Кыргызской республики от 31 декабря 2014 года № 184 // Консультант Плюс: комп. справ. правовая система [Электронный ресурс] / Компания "Консультант Плюс". - Электрон. дан. - [М.]. - URL: <http://www.consultant.ru>;
7. Проект Таможенного кодекса Евразийского экономического союза // Консультант Плюс: комп. справ. правовая система [Электронный ресурс] / Компания "Консультант Плюс". - Электрон. дан. - [М.]. - URL: <http://www.consultant.ru>.

*Усубалиева К.С.,
магистрант I курса,
ФГБОУ ВО «Сыктывкарский государственный университет
имени Питирима Сорокина»
Науч. рук. – Бадюкина Е.А.,
канд. экон. наук, профессор,
ФГБОУ ВО «Сыктывкарский государственный университет
имени Питирима Сорокина»,
г. Сыктывкар*

Проблемы формирования государственного бюджета Кыргызской Республики

Бюджетная система страны является основной финансовой базой деятельности государственных органов власти и органов местного самоуправления в сфере экономического и социального развития соответствующих территорий. Проблема формирования государственного бюджета является важной проблемой нашей страны, государственный бюджет осуществляет главную роль в процессе социально-экономического развития Кыргызстана, обеспечивая финансирование всех отраслей.

Как и в любой стране, государственный бюджет Кыргызской Республики является важным инструментом претворения в жизнь

экономической политики государства. Роль государственного бюджета в социально-экономическом развитии общества заключается в следующем:

1. Осуществление перераспределения национального дохода с изменением структуры общественного производства.

2. Усиление позиции в экономике путем изменения методов бюджетного воздействия на общественное производство (государство применяет формы прямого и косвенного влияния на экономику - предоставляет организациям (предприятиям) субсидии, государственные инвестиции, осуществляет бюджетное финансирование видов экономической деятельности, определяющих научно-технический прогресс, добиваясь в конечном итоге изменения экономических пропорций).

3. Маневрирование поступающих в распоряжение государства денежных средств (позволяет целенаправленно влиять на темпы и пропорции развития общественного производства).

На современном этапе развития экономики государственный бюджет становится одним из основных инструментов государства в проведении экономической и социальной политики. Планируя бюджетные доходы и расходы, государство концентрирует в руках государства денежные средства на проведение экономической и социальной политики, преодоление экономического кризиса.

Государственный бюджет играет большую роль в мобилизации и концентрации денежных накоплений предприятий и населения в централизованном государственном фонде для финансирования и развития экономики, социально-культурных мероприятий, укрепления обороны государства, содержание органов государственной власти и на образование резервов.

Так же его роль заключается в том, что служит рычагом который воздействует на развитие производительных сил общества, ускорение научно-технического прогресса при эффективном и рациональном использовании его средств. И конечно же большую роль играет в реализации экономической политики государства, направленной на повышение жизненного уровня населения страны.

Государственный бюджет так же сконцентрированные в нем денежные средства создают возможность для маневрирования при распределении бюджетных средств с учетом приоритетности финансирования государственных программ. Отмечая значение государственного бюджета, надо отметить, что некоторые негативные факторы (убыточная деятельность организаций, неплатежи по налогам, бюджетный дефицит, инфляция.) не дают возможности государственным и муниципальным органам выполнять эффективно и в полной мере свои функции, которые связаны с государственным бюджетом. [URL:<http://bibliofond.ru/view.aspx?id=658147>]

На сегодняшний день Кыргызстан развивается и продвигается вперед стремясь попасть в число развитых стран, но не смотря на это нельзя сказать о стабильной социально-экономической ситуации в Кыргызстане. В число

проблем, требующих скорейшего разрешения, входят высокий дефицит государственного бюджета и низкий уровень жизни граждан (населения), что может вызвать новую волну протестов.

А также дефицит бюджета создает плодородную почву для роста государственного долга. По итогам первого квартала 2015 года государственный долг Кыргызстана составил 3, 59млрд \$ США, большую его часть составляет внешний долг который равняется 3, 38 млрд \$ США (46,9% от ВВП), внутренний долг равняется 210,3 млн \$ США (2,9% от ВВП).

По мнению министра финансов Кыргызской Республики Ольги Лавровой, государственный долг такого масштаба считается допустимым, так как в других достаточно развитых странах допустимый порог долга достигает 70%.*

Но из-за того что промышленность в Кыргызской Республике не развивается в основном поступления в государственный бюджет идут от налогов с торговли, налога на добавочную стоимость импортируемых товаров и доходов населения для Кыргызстана такой порог не допустим, к тому же согласно законодательству Кыргызской Республики, размер внешнего долга не должен превышать 60% от объема ВВП страны, что может привести прекращению внешних заимствований.

Следует отметить что не возврат кредита является одной из основных проблем (всемирный банк) формирования государственного бюджета.

Проблемы которые препятствуют формированию государственного бюджета Кыргызской Республики

В Кыргызской Республике очень часто наблюдается коррупция, а так же хищения из бюджета государства; теневая экономика, что позволяет всем заниматься любым видом предпринимательской деятельности, оплачивая определенную мзду, которая пойдет не по назначению, то есть не в бюджет, а в карманы налоговых инспекторов и это конечно печально.

В качестве примера можно взять предприятия с очень большими оборотами (миллионными) которые откупаются от инспекторов налоговой службы покупкой патента на 1000 сом (кыргызская валюта, курс рубля к сому на 06.04.2016г.: 1рубель= 1.0230 сома) [(URL:<http://regnum.ru/news/polit/1917365>); (URL:<http://forexmaster.ru/traders/currency/rubkgs>)]

Исходя из выше приведенного примера можно сделать вывод, что основной проблемой является не пустой бюджет, а все эти маневры которые которые не дают возможности пополниться бюджету то есть дойти бюджетным средствам не до места назначения а в карманы начиная с налоговых инспекторов и заканчивая руководителями и их приближенных. Чтобы не задаваться вопросом: «От куда и как найти средства для бюджета?», нужно заняться искоренением системы «Деньги в карман» и установить более прогрессивные рыночные механизмы и правила. Для того чтобы избежать выше перечисленных проблем нужно делать все разумно и для этого предлагаю следующие реформы бюджетной системы.

Предлагаемые основные направления реформ бюджетной системы:

1. В первую очередь исключить любую возможность коррупции и воровства для государственных служащих любого уровня и любого органа.

2. Усиленно проводить работы по борьбе с коррупцией которые приведут к искоренению и по результатам проведенной работы провести показательные задержания и судебные слушания людей, задержанных, а так же подозреваемых в коррупции и за иные не правомерные действия с масштабным освещением в средствах массовой информации,

3. Предоставить достаточную прозрачность бюджета и улучшить процесс его составления. Бюджет должен формироваться на основе реальных нужд каждой бюджетной организации.

4. Усовершенствовать процесс и ужесточить ответственность при проведении закупок и тендеров для всех государственных учреждений

5. Эффективно провести приватизационную программу чтобы избавить государство от непрофильных ему активов и передать их эффективным хозяевам.

Всем известно что, реформы - это дело тяжелое и требует времени. Для того чтобы ответить на вопрос: Где достать средства необходимые для покрытия дефицита бюджета? можно перечислить следующее:

-Разумно расходовать средства поступающие от сдачи земель в аренду, для российской авиабазы в городе Кант и центра транзитных перевозок. А именно, перечислять эти средства на счет в центральном казначействе Министерства финансов Кыргызской Республики, таким образом эти средства будут размещены на специальном счете республиканского бюджета и будут защищены

-Приватизировать нижеперечисленные предприятия, которые находящиеся на государственном балансе: ОАО Международный аэропорт "Манас", ОАО "Учкун", АО "Хайдарканский ртутный комбинат", АО "Кыргызнефтегаз" и АО "Сулюктакомур";

-Ликвидировать все (черные, серые и иные) цветные схемы при таможенном оформлении грузов на границе Кыргызской Республики с другими государствами и таким образом увеличить доходы государства из ГТС КР.

-Ликвидировать патентную систему для компаний с крупными (миллионными) оборотами и коррупцию которая касается налоговых инспекторов, провести легализацию бизнеса частных предпринимателей посредством упрощения налоговой системы и систему социальной защиты, то есть перейти на упрощенную форму отчетности вследствие чего стало бы намного проще и быстрее сдавать отчеты, уменьшить количество налогов и снизить налоговые ставки, конечно это сделать не просто, но если проанализировать то при таких условиях многие могли бы законно осуществлять свою предпринимательскую деятельность, так как многие предприниматели не могут платить налоги из-за того, что слишком высокая налоговая ставка, что приводит к отклонению от выплат. Многие частные предприниматели скрывают свои доходы, но их поведение оправдывается

тем что выплатив налоги они остаются без прибыли чего не желает ни один предприниматель.

При грамотном и разумном решении системных проблем, можно не просто покрыть дефицит бюджета, а даже обеспечить увеличение доходной части бюджета.

Литература

1. Экономическая теория: Учеб. пособие /Под ред. Н.И. Базылева.- М.: ИНФРА – М, 2011
2. Бектенова Д.Ч. Финансы, денежное обращение и кредит.- Бишкек, 2013.
3. Кумскова Н.Х. Экономическая теория.- Бишкек, 2012.
4. Электронная библиотека:[сайт].URL:<http://bibliofond.ru/view.aspx?id=658147>«Библиофонд». 2003 - 2016
5. Информационноеагенство:[сайт].URL:<http://regnum.ru>,ИАРЕГNUM©1999-2016
6. FOREX MASTER:[сайт].URL:<http://www.forexmaster.ru>,Copyright©2006-2016
7. Официальный сайт министерства финансов Кыргызской республики :[сайт].URL:<http://www.minfin.kg>

*Чернышева С.С., Ваганов Р.Е.,
студенты 2 курса специальности Операционная деятельность в логистике
КОГПОБУ «Кировский лесопромышленный колледж»
Науч. рук. – Журавлева О.В.,
преподаватель КОГПОБУ «Кировский лесопромышленный колледж»,
г. Киров*

Война большегрузов

Автомобильные грузоперевозки между Польшей и Россией оказались под угрозой прекращения из-за несогласия польской стороны с новыми российскими требованиями, сообщило Министерство транспорта РФ.

По данным ведомства, 27 января оно получило письмо замминистра инфраструктуры и строительства Польши Ежи Шмита, "в котором в очередной раз высказано неудовлетворение польской стороны новыми требованиями российского законодательства в сфере регулирования международных автомобильных перевозок, направленными на усиление государственного контроля".

Поэтому, на данный момент актуальность этой работы очень высока.

Объем транзита через Российскую федерацию из Китая в Европу исчисляется миллиардами долларов. И каждая страна хочет ухватить большую часть дохода от транзита. В связи с этим в начале этого года возник конфликт между Россией и Польшей из-за спора об увеличении квот.

С 1 февраля 2016 года автоперевозки между Россией и Польшей

прекратились, если бы министерства транспорта России и Польши не договорились, расходы российских перевозчиков могли бы вырасти на 8 млрд. рублей в год.

Увеличение числа разрешений для польских граждан в два раза, означает соответствующее уменьшение доли российских перевозчиков, отметил зам.министра транспорта России Николай Асаул, назвав требование Польши "неприличным".

Россия и Польша каждый год согласовывают количество бланков разрешений (рис. 1) на въезд фур на свои территории, а также на транзит грузов. Плюс соглашение предусматривает обмен разрешениями для перевозки грузов из третьих стран или в третьи страны.

The image shows a blank permit form for transport companies. The form is titled "ZEZWOLENIE" (PERMISSION) and is issued by the Polish Ministry of Infrastructure. It contains several sections: A. Issuing authority (Wypelnia organ wydajacy), B. Applicant information (Wypelnia posiadacz zezwolenia), and C. Issuance details (Miejsce, data, podpis i nazwa organu wydajacego). The form includes fields for vehicle type, license plate, company name, and dates. There is a stamp from the Ministry of Infrastructure and a signature.

Рисунок 1 – Бланк разрешения для транспортных компаний

Порядок согласования установлен международными договорами. Существует два типа разрешений для транспортных компаний: двусторонние и на/с территории третьих стран (трехсторонние). Двусторонние необходимы для ввоза польских грузов в Россию и российских в Польшу, для российских перевозчиков они же действуют как транзитные при перевозке из западноевропейских стран через территорию Польши. Трехсторонние соглашения нужны польским перевозчикам для ввоза в Россию грузов из Западной Европы.

"С целью урегулирования сложившейся ситуации Минтранс России направил польской стороне очередное предложение по согласованию контингента разрешений", - добавляют в министерстве.

Накануне о "деструктивной позиции" Польши на переговорах по обмену двусторонними разрешениями заявила Ассоциация международных автомобильных перевозчиков (АСМАП). При этом ассоциация указывала, что на встрече в Светлогорске польская делегация "практически прекратила участие в переговорах через два часа после их начала и отказалась от обсуждения контингента разрешений".

РФ в конце 2014 года приняла закон об усилении контроля за международными автоперевозками, ужесточивший требования к иностранным автоперевозчикам в части оформления перевозок.

Как пояснили члены Ассоциации международных автомобильных перевозчиков (АСМАП), конфликт между странами назревал несколько последних лет. Так, со стороны Польши действовал жесткий контроль за соблюдением квот на количество грузовиков, следующих по территории страны из других стран, в том числе из России. Отметим, что, по данным АСМАП, в 2015 году квота России для проезда по Польше составляла 40 тыс. грузовиков, в то время как Польша получила в два раза больше.

В случае поездки иностранной фуры по территории Польши без соответствующего разрешения на перевозчика налагался штраф в размере 10–12 тысяч евро. Между тем, в России штрафы за такие нарушения вплоть до 2015 года составляли не более 1,5 тыс. руб. В итоге, как утверждают в АСМАП, именно поляки чаще прочих игнорировали правила получения разрешения. Они проезжали по территории России без специальных разрешений, уплачивая несущественные для них штрафы.

Ко всему прочему прибавились проблемы с транзитом фур через Украину по политическим мотивам.

11 февраля 2016 года Ассоциация международных автомобильных перевозчиков (АСМАП) объявила, что РФ и Украина, наконец, согласовали транзитные автоперевозки грузов и пассажиров. Однако в тот же день в десяти регионах Украины активисты начали акции по блокированию проезда грузовых автомобилей с российскими номерами.

Грузовое автосообщение фурами между Россией и Польшей временно восстановлено до 15 апреля 2016 года. Потом страны будут вновь договариваться, как работать дальше. Ближайшие два месяца государства потратят на попытки достичь своих целей. Польша все еще надеется получить от России больше квот для своих дальнобойщиков. Россия, в свою очередь, готовит пути объезда Польши, чтобы добиться независимости от соседа.

К сожалению, нам не удалось найти данные за 2015 год. Но в 2014 году объем грузооборота по автотранспорту был 173 737 млн. рублей. С учетом возрастания нестабильности транзитных государств и попыткой вытеснения российский транспортных компаний с рынка, становится понятным что это только начало и ситуация будет ухудшаться.

Исходя из данных бюллетеня социально-экономического кризиса в России, мы можем сделать вывод, что добавленная стоимость транспортно-логистического сектора ВВП составляет 5,6 %.

С учетом размеров транзита по территории Российской Федерации она не сопоставима с остальными государствами и вполне может быть увеличена.

Если мы взглянем на карту, мы увидим масштаб проблемы. Украина блокирует выход к Венгрии, Румынии и Словакии, а Польша - к Германии и Чехии.

Таким образом, альтернативы на суше нет.

В результате самым безопасным становится морской путь. К тому же уже существуют крупный порт в Санкт-Петербурге и Калининграде. В условиях контейнерных перевозок, перегрузка с фур на танкер становится крайне простой - нужно просто переставить контейнер с одного вида транспорта на другой. Основной минус - это потеря времени. Но при необходимых инвестициях, это вполне можно решить.

С конца февраля 2016 года планировалось запустить паромную линию "Балтийск-Засниц", которая будет задействована для транспортировки грузовых автотранспортных средств с регулярностью три раза в неделю.

Таким образом, получается, что в Европейские страны у нас есть только один сухопутный путь - через Турцию. Но вследствие складывающейся сейчас политической ситуации в отношениях с Турцией, данный путь использовать не целесообразно.

Таким образом, лучший и наиболее дешевый путь - через море на пароме.

В настоящее время возможны два варианта пути в зависимости от того куда нужно доставить груз и откуда.

Первый путь - из Калининграда в Германию.

Второй путь - из Севастополя в Румынию (г. Констанца)

Альтернативным вариантом можно рассматривать строительство моста от Севастополе до Констанца (рис. 2), минуя территорию Украины.



Рисунок 2 – Проект моста Севастополь - Констанц
Данный проект строительства может окупиться за 15 лет.

Литература

1. <http://ruskiy-malchik.livejournal.com/715266.html>
2. <http://rian.com.ua/columnist/20160131/1004467831.html>
3. <http://www.tks.ru/logistics>
4. <http://www.rosbalt.ru/piter/2016/02/16/1490562.html>

*Широченко А.М.,
студент 2 курса института экономики и финансов,
ФГБОУ ВО «Сыктывкарский государственный университет
имени Питирима Сорокина»
Науч. рук. – Швецова И.Н.,
канд.экон. наук, доцент, зав. кафедрой финансового менеджмента,
ФГБОУ ВО «Сыктывкарский государственный университет
имени Питирима Сорокина»,
г. Сыктывкар*

Анализ финансовой устойчивости организаций, занимающихся производством и распределением электроэнергии, газа и воды в Республики Коми

Рейтинговое агентство «РИА Рейтинг», подтвердило Республике Коми рейтинг кредитоспособности по национальной шкале на уровне «АА». Прогноз изменения рейтинга – «стабильный». Рейтинг «АА» означает, что Республика Коми относится к категории заемщиков с очень высоким уровнем кредитоспособности. Регион характеризуется высоким уровнем экономического развития, а его бюджетная система оценивается как устойчивая.

Важнейшими позитивными факторами при оценке кредитоспособности остаются высокий уровень бюджетной обеспеченности, устойчивая бюджетная система и высокий экономический потенциал Республики Коми. По объему доходов республиканского бюджета на одного жителя Республика Коми входит в число лидеров среди регионов РФ. При этом доходы бюджета формируются в основном за счет собственных доходов. По итогам января-июля 2015 года объем налоговых и неналоговых доходов республиканского бюджета вырос по сравнению с аналогичным периодом предыдущего года на 4.4%. Доля налоговых и неналоговых доходов в суммарных доходах республиканского бюджета составила 86.5%.

Республика Коми входит в немногочисленную группу регионов-доноров – объем налогов и сборов на территории Республики, поступивших в федеральный бюджет, существенно превышает объем безвозмездных поступлений от других бюджетов бюджетной системы РФ.

Высокий уровень бюджетной обеспеченности и устойчивость бюджетной системы определяется хорошими макроэкономическими показателями. Большинство показателей, среди которых ВРП, платные услуги и ряд других, в пересчете на душу населения превышают общероссийский уровень. При этом в республике сохраняется позитивная динамика промышленного производства, в то время как во многих регионах наблюдается спад. По итогам первого полугодия 2015 года индекс

промышленного производства в Республике Коми составил 104.1%, что существенно лучше общероссийского уровня 97.3%. Республика обладает большими запасами природных ресурсов, что предопределяет хорошие условия для развития добывающего сектора, а также отраслей связанных с переработкой, добываемых на территории Республики природных ресурсов.

Ограничивающее влияние на рейтинговую оценку оказывает повышение уровня долговой нагрузки, наблюдаемое в последнее время. По данным на 1 августа 2015 года объем государственного долга Республики Коми составил 35.49 млрд. руб., что на 23.5% больше, чем в начале года. Темпы роста государственного долга существенно опережали темпы роста собственных доходов, а, следовательно, уровень долговой нагрузки повысился.

К числу негативных факторов можно также отнести неблагоприятную ситуацию на мировом рынке нефти, от которой зависит бюджет Республики, а также снижение инвестиций в основной капитал. Эти факторы могут негативно отразиться на макроэкономических и бюджетных показателях Республики Коми в перспективе.

Рассмотрим отдельные показатели платежеспособности и финансовой устойчивости организаций по основным видам экономической деятельности Республики Коми, представленные на основном сайте Территориального органа Федеральной службы государственной статистики Республики Коми.

Первоначально рассмотрим коэффициент автономии. Который представлен в таблице 1.1

Таблица 1.1 – Данные коэффициента автономии организаций, занимающихся производством и распределением электроэнергии, газа и воды в Республике Коми за 2005-2014гг.¹⁴, %

Виды деятельности	2005	2008	2009	2010	2011	2012	2013	2014
Всего в экономике	39	33	36	42	50	54	51	43
Сельское и лесное хозяйство	51	36	36	34	51	42	52	48
Добыча полезных ископаемых	24	15	23	31	46	56	55	41
Обрабатывающие производства	55	53	56	63	65	58	42	37
Производство и распределение электроэнергии, газа и воды	63	27	22	25	30	30	31	27
Строительство	27	36	35	40	31	29	21	26
Оптовая и розничная торговля; ремонт	35	24	30	19	13	10	11	9

¹⁴ Официальная статистическая информация ТО ФСГС по Республике Коми URL <http://komi.gks.ru> (дата обращения 28.02.2016).

автотранспортных средств, мотоциклов, бытовых изделий и предметов личного пользования								
Гостиницы и рестораны	64	66	57	53	50	46	48	46
Транспорт и связь	45	57	74	67	63	68	64	67
Операции с недвижимым имуществом, аренда и предоставление услуг	35	28	16	16	30	28	34	42

По нормативному значению коэффициент автономии должен быть равен или более 60%, в нашем случае коэффициент автономии организации Республики Коми принимал такое значение только в 2005 году. Это говорит о том, что большинство организаций используют заемные средства, а собственный капитал в структуре капитала занимает всего 30%.

Следующим коэффициентом представленным в статистических данных Республики Коми является коэффициент обеспеченности собственными оборотными средствами. Данный коэффициент по нормативу должен принимать 10%. Рассмотрев таблицу 1.2 видно что коэффициент за анализируемый период принимает отрицательные значения, это говорит о том, что у многих организаций Республики Коми просто нет собственных средств, с помощью которых организация могла бы финансировать свою деятельность. Так же это свидетельствует, что в республике многие организации, занимающиеся производством и распределением электроэнергии, газа и воды являются убыточными. Наглядно это можно рассмотреть на рисунке 1.2.

Таблица 1.2 – Данные коэффициента обеспеченности собственными оборотными средствами организаций, занимающихся производством и распределением электроэнергии, газа и воды в Республики Коми за 2005-2014 гг.¹⁵, %

Виды деятельности	2005	2008	2009	2010	2011	2012	2013	2014
Всего в экономике	-57	-81	-75	-46	-24	-21	-32	-80
Сельское и лесное хозяйство	-16	-48	-97	-101	-26	-61	-28	-35
Добыча полезных ископаемых	-108	-279	-169	-106	-62	-42	-59	-141
Обрабатывающие производства	-20	6	1	20	27	4	-32	-38
Производство и распределение электроэнергии, газа и	-6	-11	-13	-1	-11	-13	-3	-4

¹⁵ Официальная статистическая информация ТО ФСГС по Республике Коми URL <http://komi.gks.ru> (дата обращения 28.02.2016).

воды								
Строительство	11	13	3	13	8	4	0	8
Оптовая и розничная торговля; ремонт автотранспортных средств, мотоциклов, бытовых изделий и предметов личного пользования	-10	3	-7	-8	-13	-5	-4	-4
Гостиницы и рестораны	17	3	7	-6	10	-22	-107	-57
Транспорт и связь	-36	7	33	26	22	27	21	25
Операции с недвижимым имуществом, аренда и предоставление услуг	-112	-119	-114	-134	-125	-115	-101	-69

В таблице 1.3 представлены данные коэффициент текущей ликвидности по отраслям экономики в Республики Коми. Нормативное значение коэффициента текущей ликвидности равен 200%, в нашем случае значение варьируется около 100%. На рисунке 1.3 представлены его значения за период с 2005 по 2014 год. По рисунку видно, что ни в один год организации, занимающиеся производством и реализацией электроэнергии, газа и воды в Республике Коми не принимали свое нормативное значение, это говорит о том, что организации не могут погашать свои обязательства за счет собственных средств.

Таблица 1.3 - Данные коэффициента текущей ликвидности организаций, занимающихся производством и распределением электроэнергии, газа и воды в Республики Коми за 2005-2014 гг.¹⁶, %

Виды деятельности	2005	2008	2009	2010	2011	2012	2013	2014
Всего в экономике	96	119	123	86	104	155	132	157
Сельское и лесное хозяйство	94	89	81	72	107	83	122	97
Добыча полезных ископаемых	81	90	106	58	77	190	185	239
Обрабатывающие производства	105	236	233	230	217	192	110	102
Производство и распределение электроэнергии, газа и воды	86	93	91	102	98	95	104	100

¹⁶ Официальная статистическая информация ТО ФСГС по Республике Коми URL <http://komi.gks.ru> (дата обращения 28.02.2016).

Строительство	114	117	110	136	120	109	106	116
Оптовая и розничная торговля; ремонт автотранспортных средств, мотоциклов, бытовых изделий и предметов личного пользования	93	117	99,6	119	117	109	118	117
Гостиницы и рестораны	121	103	108	94	111	101	53	65
Транспорт и связь	104	117	155	133	137	148	136	148
Операции с недвижимым имуществом, аренда и предоставление услуг	111	95	105	75	91	100	61	81

Литература

1. Пименов Н.А. Финансовая устойчивость и безопасность хозяйствующих субъектов // *Налоги* – 2012 - № 41[Электронный ресурс]: Доступ из справ.-правовой системы «Консультант-плюс».
2. Понятие финансовой устойчивости. Образовательный сайт Кучеровой Е.Н. [Электронный ресурс] URL: http://www.kucherova.ru/ponyatie_finansovoi_ust (дата обращения: 12.02.2016).
3. Швецова И.Н. Инвестиционная деятельность компании и проблемы повышения энергоэффективности в условиях Севера. Монография. Сыктывкар: Изд-во СыктГУ, 2014. – 248 с.
4. Куликова С.В., Швецова И.Н. Повышение финансовой устойчивости региональных компаний как фактор развития северных территорий // Молодежный научный форум: общественные и экономические науки. 2016. № 1 (30). С. 192-202.

*Яковенко С.Н.,
студентка 2 курса специальности Операционная деятельность в логистике
КОГПОБУ «Кировский лесопромышленный колледж»
Науч. рук. – Лаптева С.В.,
преподаватель КОГПОБУ «Кировский лесопромышленный колледж»,
г. Киров*

Перспективы развития логистических систем России и Казахстана

Логистическая система – это сложная организационно завершенная (структурированная) экономическая система, состоящая из элементов –

звеньев, взаимосвязанных в едином процессе управления материальными и сопутствующими им потоками.

Россия и Казахстан - две абсолютно различные страны: разные природные, климатические, территориальные, технические и другие условия. В связи с этим достаточно интересно выявить степени развития их логистических систем: насколько развиты логистические системы России по отношению к другой стране.

Сравним логистические системы РФ и Казахстана и выявим возможные пути их взаимодействия.

Россия, официально также Российская Федерация, занимает первое место в мире по территории и девятое место по численности населения.

Казахстан, официально Республика Казахстан — государство, располагающееся в центре Евразии, большая часть которого относится к Азии, а меньшая — к Европе. По площади территории Казахстан занимает 9-е место среди государств мира.

Высокий уровень сотрудничества между РФ и Казахстаном связан не только с огромной, составляющей более 6000 км, общей протяженностью границ, активным взаимодействием сопредельных регионов, но и общностью исторических, хозяйственных и духовных ценностей двух крупнейших евразийских народов казахов и русских.

Казахстан остается в числе основных внешнеторговых партнеров России.

Протяженность сети автомобильных дорог общего пользования России составляет 1,396,000 км, из которых 50,800 км имеют статус автомобильных дорог, а статус автомагистралей — 929 км. Тогда как транспортную сеть Казахстана составляют более 85 тыс. км автомобильных дорог.

В России имеется несколько участков платных автомобильных дорог. Плата за их использование взимается исходя из категории транспортного средства, пройденного расстояния, а также времени суток, в Казахстане также есть платные автодороги.

Самый быстрый, но и наиболее дорогой вид транспорта - это авиационный транспорт. Его доля в российском грузообороте 0,4%, в пассажирообороте - 22,2%. Сегодня в РФ функционирует около 845 аэропортов, 49 из них имеют статус международных. Прямое воздушное сообщение налажено с 87 зарубежными странами. Исключительно важную роль этот вид транспорта играет на крайнем севере европейской части, Сибири и Дальнего Востока, удаленных от центра страны и недоступных для других видов транспорта.

Из-за большой географической протяженности Казахстана воздушный транспорт играет большую роль и зачастую не имеет альтернативы. В Казахстане имеется 22 крупных аэропорта, из которых 14 обслуживают международные перевозки. Большинство аэропортов недогружены, пропускная способность аэронавигационной системы республики в настоящее время имеет более чем пятикратный запас. Большое значение для отрасли имеет транзит грузовых и пассажирских авиаперевозок между

Европой и Азией. Крупнейшей авиакомпанией Казахстана является «AirAstana»

Железнодорожный транспорт - самый важный вид транспорта в России, его доля в грузообороте около 42,4% (2 место) и в пассажирообороте - 41,8% (1 место). По общей протяженности железных дорог - 85,0 тыс. км РФ занимает 2 место в мире, после США, это примерно 7,6% железных дорог мира. 50,6% из них электрифицировано. Наибольший уровень развития и густота линий этого вида транспорта характерны для европейской части, где они имеют радиальный характер с центром схождения в Москве. В азиатской части железнодорожная сеть менее развита и ее конфигурация имеет широтное направление.

Транспортную сеть Казахстана составляют около 14 тыс. км железных дорог, проходящих по территории республики. Грузооборот железнодорожного транспорта республики составил 131,872 млрд. тонно-километров (снижение на 14,7% по сравнению с предыдущим годом). Пассажирооборот в республике составил 143,876 млрд. пассажиро-километров.

По оценке РБК.research, сегодня на российском рынке работает около 3,8 тыс. компаний, предоставляющих транспортно-экспедиторские услуги (компании, зарегистрированные на территории РФ, включая их филиалы в регионах). Около 800 компаний позиционируют себя как складские операторы. Основная масса экспедиторских и логистических компаний расположена в Москве и Санкт-Петербурге, а также в портовых городах и региональных центрах России.

Основными факторами роста стали расширение круга клиентов и ввод новых операционных площадок на фоне повышения цен на предоставляемые услуги. По темпам роста лидируют компании, оказывающие услуги экспресс-доставки, а также логистические операторы, работающие в сегменте перевозок автомобилей и комплектующих для сборочных предприятий на территории России.

В настоящее время рынок логистических услуг Республики Казахстан молод. Секторы транспортно-экспедиторских и складских услуг представлены большим количеством компаний, оказывающих «традиционные» услуги по перевозке и складской обработке грузопотоков, а сектор услуг по интеграции и управлению цепями поставок – поле деятельности 3PL-провайдеров – развит недостаточно.

Одним из основных факторов, препятствующих становлению логистических компаний в Республике Казахстан является острая нехватка современных складских терминалов. Специализированные компании могут разрабатывать идеальные схемы передвижения грузов, но без соответствующей логистической инфраструктуры – сети современных складских комплексов на обслуживаемой территории – выстроенная цепочка окажется ненадежной при одном слабом звене.

Для Республики Казахстан в последнее время характерен процесс расширения рынка логистических услуг в регионы, что связано, главным

образом, с активной экспансией сюда международных и национальных торговых сетей.

В Республике Казахстан успешно функционируют промышленные предприятия, которым требуется эффективная логистическая система распределения. Республика Казахстан привлекла к себе внимание таких известных международных компаний как, например, DHL, UPS, TNT, Panalpina, Asstra, STS Logistics и других.

Международные логистические операторы, действующие в регионах Республики Казахстан представлены на рисунке 1.



Рисунок 1 - Международные логистические операторы, действующие в регионах Республики Казахстан

Спектр предлагаемых логистическими операторами рынка Республики Казахстан услуг будет значительно расширяться, особенно при взаимодействии с крупными торговыми сетями.

Зоны свободной торговли на пограничном пункте перехода Хоргос является одним из крупнейших в Казахстане транспортных узлов, обладающих высоким транзитным потенциалом, способным увеличить устойчивое транспортное сообщение во всех направлениях. Хоргос находится на направлении важнейшего международного транспортного коридора «Запад – Восток» с дальнейшим выходом на МТК «Север-Юг» на западе страны. Предполагается, что проектируемый «сухой порт» в структуре ПТЭЗ «Хоргос-Восточные ворота» будет специализироваться на транснациональных контейнерных грузопотоках и предоставлении логистических услуг.

Это позволит республике занять свое место в трансконтинентальных технологических цепочках и интегрироваться в международную производственную кооперацию на всем протяжении трансконтинентального трафика товаров и услуг.

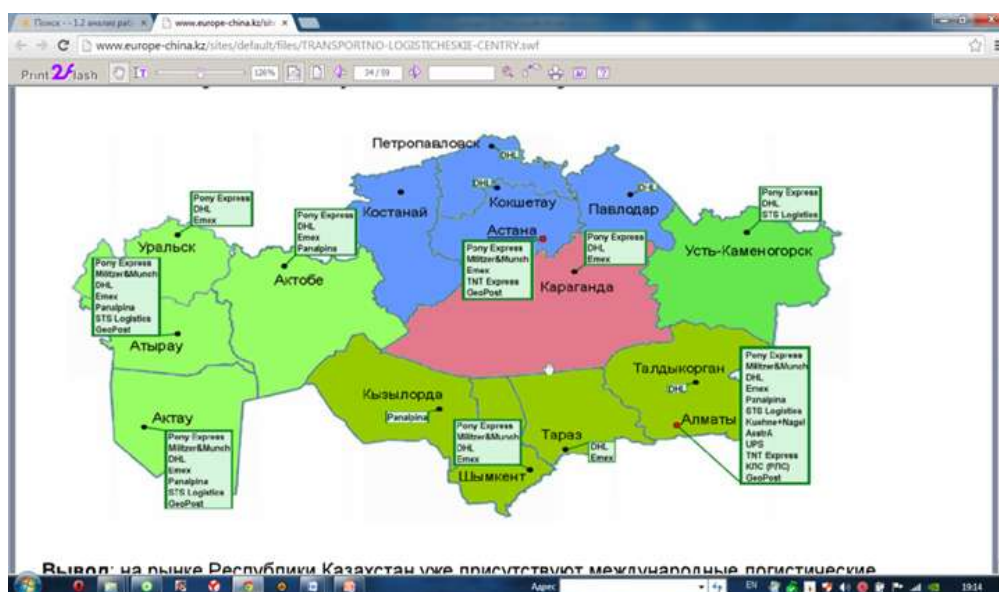
В настоящее время на полигоне Российских железных дорог суммарная мощность складского комплекса на наиболее деятельных грузовых дворах железнодорожных станций составляет порядка 400 тыс. м² (20% существующего предложения складских услуг, или 5% потребной мощности складского комплекса страны). При этом весь складской комплекс ОАО «РЖД» представлен складами класса С, пользующимися наименьшим спросом при организации товародвижения в современных форматах торгово-экономической деятельности.

Сегодня в России, по приближенной оценке, действует свыше 15 тысяч терминалов разной мощности и специализации, большинство которых ориентировано на закупки продукции за рубежом, где кроме складских функций еще оказывают услуги и по таможенному оформлению грузов. Нет сомнений, что терминально-складские комплексы ОАО «РЖД» станут естественным элементом инфраструктуры каналов товародвижения, которые обеспечат привлечение высокотарифицированных грузов и эффективные поставки товаров в регионы России.

В настоящее время возведение объектов терминально-складской инфраструктуры приобрело стихийный характер.

Развитие терминально-складского комплекса направлено на развитие транспортно-экспедиционной деятельности и логистики в сети Российских железных дорог и является необходимым условием формирования современной транспортной инфраструктуры и каналов товародвижения как внутрироссийского, так и международного значения в системе основных международных транспортных коридоров, в том числе Север–Юг и Транссиб.

Возможность привлечения терминально-складских комплексов на основе партнерских соглашений позволит максимально быстро создать разветвленную логистическую территориальную сеть без существенных инвестиций со стороны ОАО «РЖД». При этом все партнерские терминально-логистические комплексы пройдут специальную сертификацию с внедрением единых технологий обслуживания клиентов и единых информационных технологий. Они будут разделены и классифицированы по зонам в отношении типов грузов, которые могут обрабатываться и храниться в соответствующей зоне (например, в соответствии с поддерживаемым температурным режимом).

Использование партнерских терминально-логистических комплексов будет осуществляться в том числе с целью включения операторов автотранспорта в единую логистическую цепочку обслуживания клиентов на железнодорожном транспорте.

Для развития логистического комплекса России и Казахстана требуются специалисты. В России 19 высших учебных заведений и около 20 средних учебных заведений ведут подготовку по специальности "Логистика и управление цепями поставок (Специалист)". В Казахстане подготовку по данной профессии осуществляют 4 высших учебных заведения и 1 колледж.

Сегодня говорить о развитии экономики страны без развития логистики не имеет смысла. Развитие логистических систем — следствие ряда глобальных тенденций мирового развития.

Формирование Единого экономического пространства между РФ и РК открывает новые возможности для развития транзитных перевозок грузов через территории этих стран.

Дальнейшие перспективы развития рынка транспортно-логистических услуг в России и Казахстане заключаются в увеличении протяженности путей и сообщения, их модернизации в строительстве новых объектов транспортной инфраструктуры.

Литература

1. Гаврилов Ю., Итоги торгово-экономического сотрудничества Казахстана и России в 2007 г. и перспективы на ближайший период.// АльПари, 2008 г., с. 12;
2. Доронченков А. И., «Межнациональные отношения и национальная политика в России: актуальные проблемы теории, истории и современной практики», СПб., 2005 г.;
3. Исингарин Н. К., «Проблемы интеграции в СНГ», Алматы, 2008 г.;
4. Исингарин Н. К., «Транспорт - магистраль экономической интеграции в СНГ», Алматы, 2008 г.;
5. Ковалкин В., «Россия в новых геополитических реалиях 21 века», Москва, 2006 г.;
6. Токаев К.К. Под стягом независимости: очерки о внешней политике Казахстана. - Алматы, 2007. - 736 с.

Ресурсы Интернет

1. Геополитическая ситуация в пост советском пространстве и проблемы военной безопасности России.// Национальная электронная библиотека, <http://www.nns.ru/sources/index.html>;
2. Об отношениях между Россией и Казахстаном.// Национальная электронная библиотека, <http://www.nns.ru/sources/index.html>;
3. <http://www.customsunion.ru/info>
4. <http://minprom.ua/news>
5. <http://smi.liga.net/articles>

*Яковенко С.Н., Фокина А.А.,
студентки 2 курса специальности *Операционная деятельность в логистике*
КОГПОБУ «Кировский лесопромышленный колледж»
Науч. рук. – Лаптева С.В.,
преподаватель КОГПОБУ «Кировский лесопромышленный колледж»,
г. Киров*

Логистика в образовании

Педагогическая логистика оформилась как отдельное направление лишь в начале первого десятилетия этого столетия. Оно еще не имеет устоявшегося названия. Например, В. А. Денисенко использует термин «Образовательная логистика». Под этим он понимает «науку и технику организации и самоорганизации образовательных функций (позиций) и процессов с точки зрения повышения эффективности образовательной деятельности в целом».

Образовательная логистика — это организация, планирование, контроль и мониторинг потока знаний.

В современном мире знания становятся основой экономики и общества. Необходимо обучать людей гибкости к изменениям и быть мобильными.

Образовательная логистика простирается от проектирования индивидуального образовательного маршрута до оптимизации методов обучения, использующих образовательные технологии, наиболее пригодные в конкретных условиях.

Среди основных целей и задач образовательной логистики выделяют:

- организацию учебного процесса с учётом современных достижений науки, систематическое обновление всех аспектов образования, отражающего изменения в сфере культуры, экономики, науки, техники и технологий;

- непрерывность образования в течение всей жизни человека;

- многообразие типов и видов образовательных учреждений и вариативность образовательных программ, обеспечивающих индивидуализацию образования, личностно ориентированное обучение и воспитание;

- преемственность уровней и ступеней образования;

- создание программ, реализующих информационные технологии в образовании,

- академическую мобильность обучающихся;

- развитие отечественных традиций в работе с одарёнными детьми и молодёжью, участие педагогических работников в научной деятельности;

- подготовку высокообразованных людей и высококвалифицированных специалистов, способных к профессиональному росту и мобильности.

Анализ источников отечественной и зарубежной теории и практики образования позволил выявить характерные свойства и особенности присущие образовательной логистике:

- гибкость. Обучающиеся, занимаются в удобном месте и в удобном темпе. Каждый может учиться столько, сколько ему необходимо для освоения курса, дисциплины и получения необходимых знаний.

- модульность. В основу программ закладывается модульный принцип. Каждая отдельная дисциплина, учебный курс, который освоен слушателем, адекватен по содержанию определенной предметной области. Это позволяет из набора независимых учебных курсов формировать учебный план, отвечающий индивидуальным и/или групповым потребностям.

- параллельность. Обучение может проводиться при совмещении основной профессиональной деятельности с учебной, т.е. «без отрыва от производства», или при совмещении нескольких вариантов обучения.

- охват. Эту особенность иногда называют также «массовостью». Количество обучающихся не является критичным параметром.

В настоящее время в педагогической логистике выделяются следующие потоки:

1 Поток знаний, содержащий такие звенья, как производство знаний, удаление устаревших знаний и дистрибуция знаний по образовательному пространству;

2 Поток обучения, строящийся на преемственности ступеней образования. Основная проблема этого потока – создание единого образовательного пространства. Для оптимизации методов обучения используются наиболее пригодные в конкретных условиях образовательные технологии;

3 Информационный поток, работающий на основе принципов информационной логистики, заложенных Б. Гейтсом. Этот поток соединяет все образовательное пространство в единую систему.

Управление материальным потоком, как и любым другим объектом, складывается из двух частей: принятие решения и его реализация. Выделение материального потока в качестве основного объекта управления в системе образования несколько упрощает видение педагогических процессов. Однако такое упрощение позволяет ставить и решать задачи сквозного мониторинга движения потока, начиная от первичного источника через все промежуточные процессы вплоть до поступления к конечному потребителю, существенно сокращая при этом размерность задач моделирования, а также открывает новые возможности формализованного исследования.

Информационный поток представляет собой движение в некоторой среде данных, выраженных в структурированном виде.

Применительно к логистике информационный поток – это совокупность циркулирующих в рамках логистической системы (которая представляет собой упорядоченное множество элементов, находящихся в определенных связях друг с другом, образующих определенную целостность и выполняющих те или иные функции логистики). Также между

логистической системой и внешней средой сообщений, необходимых для контроля и управления логистическими операциями. В этом случае роль логистической системы будет играть информационная система образовательного учреждения.

Создание информационных систем и управление ими в образовательных учреждениях – актуальные вопросы.

Основные результаты внедрения информационных систем в образовательную среду учреждения:

- модернизация ресурсной базы информатизации в учреждении;
- создание электронного документооборота;
- оптимизация банка информационных ресурсов;
- расширение интерактивного виртуального образовательного поля;
- оптимизация системы учета в библиотеке;
- построение траектории овладения учащимися навыками компьютерной грамотности;
- введение в образовательную практику рефлексивной карты самообразования;
- повышение квалификации педагогических и руководящих работников в области информационно-телекоммуникационных технологий;
- насыщение образовательной среды современными интерактивным сопровождением;
- разработка методических и дидактических комплексов дистанционного обучения по предметным модулям;
- установка интерактивной информационно-консультативной системы «Консультант»;
- создание банка достижений учащихся и педагогов школы, создание виртуальных интернет-клубов;
- создание медиасоюзов, объединяющих на кооперативной основе детские организации;
- освоение дистанционных форм образования всеми участниками образовательного процесса.

Таким образом, создание эффективного механизма циркуляции потоков информации в рамках логистической образовательной системы предоставляет возможность усилить значимость качественного образования.

Дистанционное образование - особый вид в информационной системе

Одним из аспектов стала конвергенция очной и заочной форм получения образования на базе средств информационно-коммуникационных технологий, которая выразилась в зарождении и развитии дистанционного обучения. При этом информационный поток работает по принципам информационной логистики, а поток оборудования для образовательного пространства это область экономической логистики.

Особую роль в управлении качеством образования играют современные информационные технологии, основой которых являются компьютеры и компьютерные системы, различные электронные средства,

аудио- видеотехника и системы коммуникации.

Кировский лесопромышленный колледж использует для своего образовательного процесса информационные технологии.

Сегодня ставится задача формирования конкурентоспособной личности, владеющей не только багажом готовых знаний, умений и навыков, но и способной к творческой, инновационной профессиональной деятельности, мыслящей нестандартно в условиях рыночной экономики. Развитие технологий предъявляет современному специалисту новые функциональные требования.

Колледж использует принцип непрерывности компьютерной подготовки специалиста, который предполагает использование информационных технологий при изучении дисциплин на протяжении всего периода обучения.

Процесс подготовки специалистов в колледже условно можно разделить на два этапа: общеобразовательная и специальная подготовка. На первом этапе в качестве основной цели ставится решение задач психолого-педагогического характера. На втором этапе при изучении специальных дисциплин ставится задача адаптации программного обеспечения к целям учебного процесса. Технологические инновации в колледже выражаются во включении элементов информационных технологий в изучение большинства специальных дисциплин. К этим задачам добавляется несколько практических задач, ключевой из которых является выбор соответствующего программного обеспечения. Выбор программного обеспечения зависит от учебных целей, преследуемых как при преподавании основного курса информатики, так и при преподавании специальных дисциплин.

В качестве учебного программного обеспечения на первом этапе выбираются программы, являющиеся наиболее массовыми, стандартизированными, перспективными и доступными по цене, необходимо постоянное обновление программ и их версий. На втором этапе целью учебного процесса является привитие студентам знаний и умений применения конкретного программного продукта, с которым им придется работать в ближайшем будущем. В этом случае в качестве учебного программного обеспечения выбирается специализированная программа в той профессиональной области, где предстоит в будущем работать студенту.

Компьютерный класс как основной элемент внедрения информационных технологий играет в этом процессе ключевую роль.

На официальном сайте Кировского лесопромышленного колледжа есть вкладка «Дистанционное обучение», которая включает электронные тесты по некоторым дисциплинам, в конце выполнения заданий на экран выводится общий результат прохождения теста: общее количество заданий в тесте, количество пройденных заданий, общий результат выполнения. Достоинством электронных тестов являются возможность составить любой набор тестов по теме, быстрота и качество опроса. Электронный тестовый контроль позволяет студенту получить оценку своей деятельности сразу по завершении работы.

Информационное обеспечение компьютерного класса решает специфические задачи обеспечения учебной деятельности студентов: написание докладов, рефератов, курсовых, выпускных работ. При этом большую роль играет приобщение студентов к самостоятельной работе с профессиональными пакетами программ: текстовыми, табличными процессорами, системами управления базами данных, знакомство с автоматизированными рабочими местами. Кроме того, обеспечивается также и методическая работа преподавателей: подготовка методических материалов, составление планов, подготовка презентаций и докладов, что, несомненно, способствует их профессиональному росту.

Применение элементов информационных технологий в учебном процессе напрямую связано с повышением профессиональной компетентности будущего специалиста. Наличие в этой области теоретических и практических знаний повышает востребованность специалиста на рынке труда.

Логистика сегодня развивается огромными темпами. Она обеспечивает наиболее рациональное функционирование многих процессов, что неоспоримо приводит к экономии, сбалансированному расходу имеющихся ресурсов. Иногда, эти процессы кажутся нам простыми, закономерными, легко осуществимыми, но это совершенно не так.

Логистическая система в образовании позволяет доставлять новые знания в нужное время, а также удалять устаревшие знания. В системе образования это будет означать принципиальное отличие логистического подхода к управлению потоками в образовательных учреждениях, который заключается в выделении единой функции управления потоками в педагогической и методологической интеграции отдельных звеньев в единую систему.

Литература

1. Гаджинский А. М. Логистика : учебник. М. : Дашков и К, 2012.
2. Голиков Е. А. Маркетинг и логистика : учеб. пособие. М. :Академ. проект, 2012.
3. Денисенко В. А. Основы образовательной логистики. Калининград : КГУ, 2013.
4. Крупнов Ю. В. Управление качеством образования и образовательная аналитика. URL: <http://www.rustowns.com/kyahtha/strategy/>
5. Модели и методы теории логистики : учеб. пособие / под ред. В. С. Лукинского. СПб. : Питер, 2014.
6. Неруш Ю. М. Логистика : учебник для вузов. М. : ТК Велби; Проспект, 2014.
7. Семененко А. И., Сергеев В. И. Логистика. Основы теории : учеб. для вузов. СПб. : Союз, 2013.

Научное электронное издание

«Актуальные вопросы современной науки и образования»

Материалы международной научно-практической конференции

Технический редактор

Я.С. Метелева

Подписано в печать 30.09.2016.

Кировский филиал МФЮА
610002, г. Киров, ул. Ленина, д. 104
Тел./факс: (8332) 37-15-58
E-mail: kirov@mfua.ru
<http://kr.mfua.ru/>